

## สัญญาจ้างก่อสร้าง

สัญญาเลขที่ ๑๔๘/๒๕๖๙

สัญญาฉบับนี้ทำขึ้น ณ องค์การบริหารส่วนจังหวัดสระบุรี ตำบลปากเพรียว อำเภอเมืองสระบุรี จังหวัดสระบุรี เมื่อวันที่ ๒๕ พฤษภาคม ๒๕๖๙ ระหว่าง องค์การบริหารส่วนจังหวัดสระบุรี โดย นายสุรศักดิ์ สมภักดี ตำแหน่ง รองนายก องค์การบริหารส่วนจังหวัด ปฏิบัติราชการแทน นายกองคํารองคํารับราชการส่วนจังหวัดสระบุรี ผู้รับมอบอำนาจ ตามคำสั่ง องค์การบริหารส่วนจังหวัดสระบุรี ที่ ๗๒๔/๒๕๖๘ ลงวันที่ ๑๐ มีนาคม ๒๕๖๘ ซึ่งต่อไปในสัญญานี้เรียกว่า "ผู้ว่าจ้าง" ฝ่ายหนึ่ง กับ ห้างหุ้นส่วนจำกัด แอล. เอช. พี. คอนสตรัคชั่น ซึ่งจดทะเบียนเป็นนิติบุคคล ณ สำนักงานทะเบียนหุ้นส่วนบริษัท จังหวัด นครนายก กรมพัฒนาธุรกิจการค้า กระทรวงพาณิชย์ มีสำนักงานใหญ่อยู่ เลขที่ ๑๗๒ หมู่ ๗ ตำบลบ้านใหญ่ อำเภอเมือง นครนายก จังหวัด นครนายก โดยนางสาวประภาศรี ศิริจันดา (ผู้รับมอบอำนาจ) ผู้มีอำนาจลงนามผูกพันนิติบุคคลปรากฏตาม หนังสือรับรองของ สำนักงานทะเบียนหุ้นส่วนบริษัทกลาง กรมพัฒนาธุรกิจการค้า กระทรวงพาณิชย์ ที่ ๒๖๐๐๑๒๒๐๐๐๐๒๙๓ ลงวันที่ ๘ เมษายน ๒๕๖๙ และหนังสือมอบอำนาจลงวันที่ ๒๕ พฤษภาคม ๒๕๖๙ แนบท้าย สัญญานี้ ซึ่งต่อไปในสัญญานี้เรียกว่า "ผู้รับจ้าง" อีกฝ่ายหนึ่ง

คู่สัญญาได้ตกลงกันมีข้อความดังต่อไปนี้

### ข้อ ๑. ข้อตกลงว่าจ้าง

ผู้ว่าจ้างตกลงจ้างและผู้รับจ้างตกลงรับจ้างทำงาน ปรับปรุงถนนลาดยางแบบแอสฟัลต์คอนกรีต สาย หมู่ที่ ๙ เชื่อมต่อหมู่ที่ ๓ ตำบลหนองสรวง อำเภอวิหารแดง จังหวัดสระบุรี พร้อมติดตั้งชุดเสาไฟถนนโคมไฟแอลอีดีพลังงานแสงอาทิตย์ ณ บริเวณถนนสายหมู่ที่ ๙ เชื่อมต่อหมู่ที่ ๓ ตำบลหนองสรวง อำเภอวิหารแดง จังหวัดสระบุรี ตามข้อกำหนดและ เงื่อนไขแห่งสัญญานี้รวมทั้งเอกสารแนบท้ายสัญญา

ผู้รับจ้างตกลงที่จะจัดหาแรงงานและวัสดุ เครื่องมือเครื่องใช้ ตลอดจนอุปกรณ์ต่างๆ ชนิดดีเพื่อใช้ใน งานจ้างตามสัญญานี้

### ข้อ ๒. เอกสารอันเป็นส่วนหนึ่งของสัญญา

เอกสารแนบท้ายสัญญาดังต่อไปนี้ให้ถือเป็นส่วนหนึ่งของสัญญานี้

๒.๑ ผนวก ๑ แบบรูป จำนวน ๒๔ (ยี่สิบสี่) หน้า

(ลงชื่อ).....ผู้ว่าจ้าง

(นายสุรศักดิ์ สมภักดี)

รองนายกองค์การบริหารส่วนจังหวัด ปฏิบัติราชการแทน  
นายกองค์การบริหารส่วนจังหวัดสระบุรี

(ลงชื่อ).....ผู้รับจ้าง

(นางสาวประภาศรี ศิริจันดา)

ผู้รับมอบอำนาจ



๒.๒ ผนวก ๒ ใบเสนอราคาจ้าง จำนวน ๓ (สาม) หน้า

๒.๓ ผนวก ๓ ใบแจ้งปริมาณงานและราคา จำนวน ๒ (สอง) หน้า

๒.๔ ผนวก ๔ เงื่อนไขและหลักเกณฑ์ประเภทงานก่อสร้าง จำนวน ๑๐ (สิบ) หน้า

๒.๕ ผนวก ๕ เงื่อนไขรายละเอียดการใช้พัสดุในงานก่อสร้าง จำนวน ๔ (สี่) หน้า

ความใดในเอกสารแนบท้ายสัญญาที่ขัดหรือแย้งกับข้อความในสัญญานี้ ให้ใช้ข้อความในสัญญานี้ บังคับ และในกรณีที่เอกสารแนบท้ายสัญญาขัดแย้งกันเอง ผู้รับจ้างจะต้องปฏิบัติตามคำวินิจฉัยของผู้ว่าจ้าง คำวินิจฉัยของผู้ว่าจ้างให้ถือเป็นที่สุด และผู้รับจ้างไม่มีสิทธิเรียกร้องค่าจ้าง ค่าเสียหายหรือค่าใช้จ่ายใดๆ เพิ่มเติมจากผู้ว่าจ้างทั้งสิ้น

### ข้อ ๓. หลักประกันการปฏิบัติตามสัญญา

ในขณะที่ทำสัญญานี้ผู้รับจ้างได้นำหลักประกันเป็น หนังสือค้ำประกันของธนาคาร กรุงศรีอยุธยา จำกัด (มหาชน) สาขาธนาคาร เลขที่ ๐๑๐๘/๒๕๖๙/๐๐๐๑๓/๐๐๓ ลงวันที่ ๒๕ พฤษภาคม ๒๕๖๙ เป็นจำนวนเงิน ๒๕๖,๕๐๐.๐๐ บาท (สองแสนห้าหมื่นหกพันห้าร้อยบาทถ้วน) ซึ่งเท่ากับร้อยละ ๕ (ห้า) ของราคาค่าจ้างตามสัญญา มามอบให้แก่ผู้ว่าจ้างเพื่อเป็นหลักประกันการปฏิบัติตามสัญญานี้

กรณีผู้รับจ้างใช้หนังสือค้ำประกันมาเป็นหลักประกันการปฏิบัติตามสัญญา หนังสือค้ำประกันดังกล่าว จะต้องออกโดยธนาคารที่ประกอบกิจการในประเทศไทย หรือโดยบริษัทเงินทุนหรือบริษัทเงินทุนหลักทรัพย์ที่ได้รับอนุญาตให้ประกอบกิจการเงินทุนเพื่อการพาณิชย์และประกอบธุรกิจ ค้ำประกันตามประกาศของธนาคารแห่งประเทศไทย ตามรายชื่อบริษัทเงินทุนที่ธนาคารแห่งประเทศไทยแจ้งเวียนให้ทราบตามแบบที่คณะกรรมการนโยบายการจัดซื้อจัดจ้างและการบริหารพัสดุภาครัฐกำหนดหรืออาจเป็นหนังสือค้ำประกันอิเล็กทรอนิกส์ตามวิธีการที่กรมบัญชีกลางกำหนดก็ได้ และจะต้องมีอายุการค้ำประกันตลอดไปจนกว่าผู้รับจ้างพ้นข้อผูกพันตามสัญญานี้

หลักประกันที่ผู้รับจ้างนำมามอบให้ตามวรรคหนึ่ง จะต้องมีอายุครอบคลุมความรับผิดชอบของผู้รับจ้างตลอดอายุสัญญา ถ้าหลักประกันที่ผู้รับจ้างนำมามอบให้ดังกล่าวลดลงหรือเสื่อมค่าลง หรือมีอายุไม่ครอบคลุมถึงความรับผิดชอบของผู้รับจ้างตลอดอายุสัญญา ไม่ว่าจะด้วยเหตุใดๆ ก็ตาม รวมถึงกรณี ผู้รับจ้างส่งมอบงานล่าช้าเป็นเหตุให้ระยะเวลาแล้วเสร็จหรือวันครบกำหนดความรับผิดชอบในความชำรุดบกพร่องตามสัญญาเปลี่ยนแปลงไป ไม่ว่าจะเกิดขึ้นคราวใด ผู้รับจ้างต้องหาหลักประกันใหม่หรือหลักประกันเพิ่มเติมให้มีจำนวนครบถ้วนตามวรรคหนึ่งมามอบให้แก่ผู้ว่าจ้างภายใน ๗ (เจ็ด) วัน นับถัดจากวันที่ได้รับแจ้งเป็นหนังสือจากผู้ว่าจ้าง

หลักประกันที่ผู้รับจ้างนำมามอบไว้ตามข้อนี้ ผู้ว่าจ้างจะคืนให้แก่ผู้รับจ้าง โดยไม่มีดอกเบี้ย เมื่อผู้รับจ้างพ้นจากข้อผูกพัน และความรับผิดชอบทั้งปวงตามสัญญานี้แล้ว

(ลงชื่อ).....ผู้ว่าจ้าง  
(นายสุรศักดิ์ สมภักดี)

รองนายกองค์การบริหารส่วนจังหวัด ปฏิบัติราชการแทน  
นายกองค์การบริหารส่วนจังหวัดสระบุรี

(ลงชื่อ).....  
(นางสาวประภาศรี สุจริตินตา)  
ผู้รับมอบอำนาจ

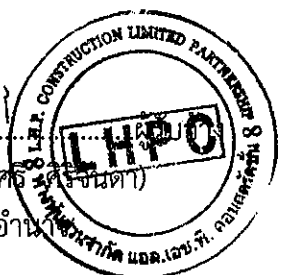

ข้อ ๔ (ข) ค่าจ้างและการจ่ายเงิน

ผู้ว่าจ้าง ตกลงจ่าย และผู้รับจ้างตกลงรับเงินค่าจ้าง เป็นเงินจำนวน ๕,๑๓๐,๐๐๐.๐๐ บาท (ห้าล้านหนึ่งแสนสามหมื่นบาทถ้วน) ซึ่งได้รวมภาษีมูลค่าเพิ่ม จำนวน ๓๓๕,๖๐๗.๔๘ บาท (สามแสนสามหมื่นห้าพันหกร้อยเจ็ดบาทสี่สิบแปดสตางค์) ตลอดจน ภาษีอากรอื่น ๆ และค่าใช้จ่ายทั้งปวงด้วยแล้ว โดยถือราคาเหมารวม เป็นเกณฑ์ และกำหนดการจ่ายเงิน เป็นงวด ๆ ดังนี้

งวดที่ ๑ เป็นจำนวนเงิน ๑,๒๘๒,๕๐๐.๐๐ บาท (หนึ่งล้านสองแสนแปดหมื่นสองพันห้าร้อยบาทถ้วน) เมื่อผู้รับจ้างได้ปฏิบัติงาน ดังต่อไปนี้

- ติดตั้งป้ายแสดงรายละเอียดงานก่อสร้าง (แล้วเสร็จ)
- งานถางป่าและขุดต่อ ขนาดเบา (แล้วเสร็จ)
- งานลาดแอสฟัลต์แตกโค้ต (แล้วเสร็จร้อยละ ๕๐ ของงาน)
- งานชั้นผิวทางแอสฟัลต์คอนกรีต หนา ๕ ซม. (แล้วเสร็จร้อยละ ๕๐ ของงาน)

ให้แล้วเสร็จภายในวันที่ ๒๔ มิถุนายน ๒๕๖๙ /

งวดที่ ๒ เป็นจำนวนเงิน ๑,๒๘๒,๕๐๐.๐๐ บาท (หนึ่งล้านสองแสนแปดหมื่นสองพันห้าร้อยบาทถ้วน) เมื่อผู้รับจ้างได้ปฏิบัติงาน ดังต่อไปนี้

- งานลาดแอสฟัลต์แตกโค้ต (แล้วเสร็จทั้งหมด)
- งานชั้นผิวทางแอสฟัลต์คอนกรีต หนา ๕ ซม. (แล้วเสร็จทั้งหมด)
- งานลาดแอสฟัลต์แตกโค้ต (ทางเชื่อม) (แล้วเสร็จ)
- งานชั้นผิวทางแอสฟัลต์คอนกรีต หนา ๕ ซม. (ทางเชื่อม) (แล้วเสร็จ)

ให้แล้วเสร็จภายในวันที่ ๙ กรกฎาคม ๒๕๖๙ /

งวดที่ ๓ (งวดสุดท้าย) เป็นจำนวนเงิน ๒,๕๖๕,๐๐๐.๐๐ บาท (สองล้านห้าแสนหกหมื่นห้าพันบาทถ้วน) เมื่อผู้รับจ้างได้ปฏิบัติงาน ดังต่อไปนี้

- เส้นจราจร ชนิด THERMOPLASTIC PAINT (แล้วเสร็จ)
- RUMBLE STRIPS (แล้วเสร็จ)
- งานไฟฟ้าแสงสว่างนวัตกรรมไทย รหัส ๐๗๐๒๐๐๓๗ รุ่น KELLI-๑๖๐๐๘ (แล้วเสร็จ)
- งานก่อสร้างส่วนอื่นๆ ที่เหลือทั้งหมดให้แล้วเสร็จเรียบร้อยถูกต้องครบถ้วน ตามแบบรูปรายการงาน

ก่อสร้างและสัญญาจ้างก่อสร้างทุกประการ ตลอดจนทำความสะอาดบริเวณสถานที่ก่อสร้าง ให้เรียบร้อยและให้คณะกรรมการตรวจรับพัสดุได้ตรวจรับไว้เป็นที่เรียบร้อยแล้ว ตามที่กำหนดไว้ในข้อ ๒๐ ภายในวันที่ ๒๔ กรกฎาคม ๒๕๖๙

(ลงชื่อ).....ผู้ว่าจ้าง  
(นายสุรศักดิ์ สมภักดี)

รองนายกองค์การบริหารส่วนจังหวัด ปฏิบัติราชการแทน  
นายกองค์การบริหารส่วนจังหวัดสระบุรี

(ลงชื่อ).....  
(นางสาวประภาศรี ผู้รับจ้าง)  
ผู้รับมอบอำนาจ



**ข้อ ๕. เงินค่าจ้างล่วงหน้า**

ผู้ว่าจ้างตกลงจ่ายเงินค่าจ้างล่วงหน้าให้แก่ผู้รับจ้างเป็นจำนวนเงิน - บาท ซึ่งเท่ากับร้อยละ - ของราคา  
ค่าจ้าง ตามสัญญาที่ระบุไว้ ในข้อ ๔

เงินค่าจ้างล่วงหน้าดังกล่าวจะจ่ายให้ภายหลังจากที่ผู้รับจ้างได้วางหลักประกันการรับเงินค่าจ้างล่วงหน้าเป็นหนังสือค้ำประกันหรือหนังสือค้ำประกันอิเล็กทรอนิกส์ของธนาคารภายในประเทศ หรือพันธบัตรรัฐบาลไทย ตามจำนวนเงินค่าจ้างล่วงหน้านั้นให้แก่ผู้ว่าจ้าง ผู้รับจ้างจะต้องออกใบเสร็จรับเงินค่าจ้างล่วงหน้า ตามแบบที่ผู้ว่าจ้างกำหนดให้ และผู้รับจ้างตกลงที่จะกระทำตามเงื่อนไขอันเกี่ยวกับการใช้จ่ายและการใช้คืนเงินค่าจ้างล่วงหน้าดังกล่าวนี้

๕.๑ ผู้รับจ้างจะใช้เงินค่าจ้างล่วงหน้าเพื่อเป็นค่าใช้จ่ายในการปฏิบัติงานตามสัญญาเท่านั้นหากผู้รับจ้างใช้จ่ายเงินค่าจ้างล่วงหน้า หรือส่วนใดส่วนหนึ่งของเงินค่าจ้างล่วงหน้าในทางอื่นผู้ว่าจ้างอาจจะเรียกเงินค่าจ้างล่วงหน้าคืนจากผู้รับจ้างหรือบังคับเอาจากหลักประกันการรับเงินค่าจ้างล่วงหน้าได้ทันที

๕.๒ เมื่อผู้ว่าจ้างเรียกร้อง ผู้รับจ้างต้องแสดงหลักฐานการใช้จ่ายเงินค่าจ้างล่วงหน้าเพื่อพิสูจน์ว่าได้เป็นไปตามข้อ ๕.๑ ภายในกำหนด ๑๕ (สิบห้า) วัน นับถัดจากวันได้รับแจ้งเป็นหนังสือจากผู้ว่าจ้างหากผู้รับจ้างไม่อาจแสดงหลักฐานดังกล่าวภายในกำหนด ๑๕ (สิบห้า) วัน ผู้ว่าจ้างอาจเรียกเงินค่าจ้างล่วงหน้าคืนจากผู้รับจ้าง หรือบังคับเอาจากหลักประกันการรับเงินค่าจ้างล่วงหน้าได้ทันที

**๕.๓ (ข) (สำหรับสัญญาที่เป็นราคาเหมารวม)**

ในการจ่ายเงินค่าจ้างให้แก่ผู้รับจ้างตามข้อ ๔ ผู้ว่าจ้างจะหักเงินค่าจ้างในแต่ละงวดเพื่อชดใช้คืนเงินค่าจ้างล่วงหน้าไว้จำนวนร้อยละ - ของจำนวนเงินค่าจ้างในแต่ละงวดจนกว่าจำนวนเงินไว้จะครบตามจำนวนเงินที่หักค่าจ้างล่วงหน้าจากผู้รับจ้างได้รับไปแล้ว ยกเว้นค่าจ้างงวดสุดท้ายจะหักไว้เป็นจำนวนเท่ากับจำนวนเงินค่าจ้างล่วงหน้าที่เหลือทั้งหมด

๕.๔ เงินจำนวนใด ๆ ก็ตามที่ผู้รับจ้างจะต้องจ่ายให้แก่ผู้ว่าจ้างเพื่อชำระหนี้หรือเพื่อชดใช้ความรับผิดต่างๆ ตามสัญญา ผู้ว่าจ้างจะหักเอาจากเงินค่าจ้างงวดที่จะจ่ายให้แก่ผู้รับจ้างก่อนที่จะหักชดใช้คืนเงินค่าจ้างล่วงหน้า

๕.๕ ในกรณีที่มีการบอกเลิกสัญญา หากเงินค่าจ้างล่วงหน้าที่เหลือเกินกว่าจำนวนเงินที่ผู้รับจ้างจะได้รับหลังจากหักชดใช้ในกรณีอื่นแล้ว ผู้รับจ้างจะต้องจ่ายคืนเงินจำนวนที่เหลือนั้นให้แก่ผู้ว่าจ้าง ภายใน ๗ (เจ็ด) วัน นับถัดจากวันได้รับแจ้งเป็นหนังสือจากผู้ว่าจ้าง

**๕.๖ (ข) (สำหรับสัญญาที่เป็นราคาเหมารวม)**

ผู้ว่าจ้างจะคืนหลักประกันการรับเงินค่าจ้างล่วงหน้าให้แก่ผู้รับจ้าง ต่อเมื่อผู้ว่าจ้างได้หักเงินค่าจ้างไว้ครบจำนวนเงินค่าจ้างล่วงหน้าตามข้อ ๕.๓ (ข) แล้ว เว้นแต่ในกรณีดังต่อไปนี้ ผู้รับจ้างมีสิทธิขอคืนหลักประกันการรับเงินค่าจ้างล่วงหน้าบางส่วนก่อนได้

(ลงชื่อ).....ผู้ว่าจ้าง  
(นายสุรศักดิ์ สมภักดี)

รองนายกองค์การบริหารส่วนจังหวัด ปฏิบัติราชการแทน  
นายกองค์การบริหารส่วนจังหวัดสระบุรี

(ลงชื่อ).....ผู้รับจ้าง  
(นางสาวประภาศรินทร์ จันทา)  
ผู้รับมอบอำนาจ



(๑) กรณีผู้รับจ้างวางหลักประกันการรับเงินค่าจ้างล่วงหน้าไว้ฉบับเดียว หากผู้ว่าจ้างได้หักเงินค่าจ้างล่วงหน้าไปแล้ว ผู้รับจ้างมีสิทธิขอคืนหลักประกันการรับเงินค่าจ้างล่วงหน้าในส่วนที่ผู้ว่าจ้างได้หักเงินค่าจ้างล่วงหน้าไปแล้วนั้น โดยผู้รับจ้างจะต้องนำหลักประกันการรับเงินค่าจ้างล่วงหน้าฉบับใหม่ที่มีมูลค่าเท่ากับเงินค่าจ้างล่วงหน้าที่เหลืออยู่มาวางให้แก่ผู้ว่าจ้าง

(๒) กรณีผู้รับจ้างได้วางหลักประกันการรับเงินค่าจ้างล่วงหน้าไว้หลายฉบับ ซึ่งแต่ละฉบับมีมูลค่าเท่ากับจำนวนเงินค่าจ้างล่วงหน้าที่ผู้ว่าจ้างจะต้องหักไว้ในแต่ละงวด หากผู้ว่าจ้างได้หักเงินค่าจ้างล่วงหน้าในงวดใดแล้ว ผู้รับจ้างมีสิทธิขอคืนหลักประกันการรับเงินค่าจ้างล่วงหน้าในงวดนั้นได้

#### ข้อ ๖. การหักเงินประกันผลงาน

ในการจ่ายเงินค่าจ้างให้แก่ผู้รับจ้างแต่ละงวด ผู้ว่าจ้างจะหักเงินจำนวนร้อยละ - ของเงินที่ต้องจ่ายในงวดนั้นเพื่อเป็นประกันผลงาน ในกรณีที่เงินประกันผลงานถูกหักไว้แล้วเป็นจำนวนเงินไม่ต่ำกว่า - บาท ผู้รับจ้างมีสิทธิที่จะขอเงินประกันผลงานคืน โดยนำหนังสือค้ำประกันของธนาคารหรือหนังสือค้ำประกันอิเล็กทรอนิกส์ซึ่งออกโดยธนาคารภายในประเทศมามอบให้ผู้ว่าจ้างเพื่อเป็นหลักประกันแทนก็ได้

ผู้ว่าจ้างจะคืนเงินประกันผลงาน และ/หรือหนังสือค้ำประกันของธนาคารดังกล่าวตามวรรคหนึ่งโดยไม่มีดอกเบี้ยให้แก่ผู้รับจ้างพร้อมกับการจ่ายเงินค่าจ้างงวดสุดท้าย

#### ข้อ ๗ (ข) กำหนดเวลาแล้วเสร็จและสิทธิของผู้ว่าจ้างในการบอกเลิกสัญญา

ผู้รับจ้างต้องเริ่มทำงานที่รับจ้างภายในวันที่ ๒๖ พฤษภาคม ๒๕๖๙ และจะต้องทำงานให้แล้วเสร็จบริบูรณ์ภายในวันที่ ๒๔ กรกฎาคม ๒๕๖๙ ถ้าผู้รับจ้างมิได้ลงมือทำงานภายในกำหนดเวลา หรือไม่สามารทำงานให้แล้วเสร็จตามกำหนดเวลา หรือมีเหตุให้เชื่อได้ว่าผู้รับจ้างไม่สามารถทำงานให้แล้วเสร็จภายในกำหนดเวลา หรือจะแล้วเสร็จล่าช้าเกินกว่ากำหนดเวลา หรือผู้รับจ้างทำผิดสัญญาข้อใดข้อหนึ่ง หรือตกเป็นผู้ถูกพิทักษ์ทรัพย์เด็ดขาด หรือตกเป็นผู้ล้มละลาย หรือเพิกเฉย ไม่ปฏิบัติตามคำสั่งของคณะกรรมการตรวจรับพัสดุหรือผู้ควบคุมงานหรือบริษัทที่ปรึกษาซึ่งได้รับมอบอำนาจจากผู้ว่าจ้าง ผู้ว่าจ้างมีสิทธิที่จะบอกเลิกสัญญานี้ได้ และมีสิทธิจ้างผู้รับจ้างรายใหม่เข้าทำงานของผู้รับจ้างให้ลุกลงไปด้วย การใช้สิทธิบอกเลิกสัญญานั้นไม่กระทบสิทธิของผู้ว่าจ้างที่จะเรียกร้องค่าเสียหายจากผู้รับจ้าง

การที่ผู้ว่าจ้างไม่ใช้สิทธิเลิกสัญญาดังกล่าวข้างต้นไม่เป็นเหตุให้ผู้รับจ้างพ้นจากความรับผิดชอบตามสัญญา

#### ข้อ ๘ ความรับผิดชอบในความชำรุดบกพร่องของงานจ้าง

เมื่องานแล้วเสร็จบริบูรณ์ และผู้ว่าจ้างได้รับมอบงานจากผู้รับจ้างหรือจากผู้รับจ้างรายใหม่ ในกรณีที่มีการบอกเลิกสัญญาตามข้อ ๗ หากมีเหตุชำรุดบกพร่องหรือเสียหายเกิดขึ้นจากการจ้างนี้ ภายในกำหนด ๒ (สอง) ปี นับถัดจากวันที่ได้รับมอบงานดังกล่าว ซึ่งความชำรุดบกพร่องหรือเสียหายนั้นเกิดจากความบกพร่องของผู้รับจ้างอันเกิดจากการใช้วัสดุที่ไม่ถูก

(ลงชื่อ).....ผู้ว่าจ้าง  
(นายสุรศักดิ์ สมภักดี)

รองนายกองค์การบริหารส่วนจังหวัด ปฏิบัติราชการแทน  
นายกองค์การบริหารส่วนจังหวัดสระบุรี

(ลงชื่อ).....  
(นางสาวประภาศรินทร์ จันทา)  
ผู้รับมอบอำนาจ



ต้องหรือทำไว้ไม่เรียบร้อย หรือทำไม่ถูกต้องตามมาตรฐานแห่งหลักวิชา ผู้รับจ้างจะต้องรีบทำการแก้ไข ให้เป็นที่เรียบร้อยโดยไม่มีชักช้า โดยผู้ว่าจ้างไม่ต้องออกเงินใดๆ ในการนี้ทั้งสิ้น หากผู้รับจ้างไม่กระทำการดังกล่าวภายในกำหนด ๑๕ (สิบห้า) วัน นับถัดจากวันที่ได้รับแจ้งเป็นหนังสือจาก ผู้ว่าจ้างหรือไม่ทำการแก้ไขให้ถูกต้องเรียบร้อยภายในเวลาที่ผู้ว่าจ้างกำหนด ให้ผู้ว่าจ้างมีสิทธิที่จะทำการนั้นเองหรือจ้างผู้อื่นให้ทำงานนั้น โดยผู้รับจ้างต้องเป็นผู้ออกค่าใช้จ่ายเองทั้งสิ้น

ในกรณีเร่งด่วนจำเป็นต้องรีบแก้ไขเหตุชำรุดบกพร่องหรือเสียหายโดยเร็ว และไม่อาจรอให้ผู้รับจ้างแก้ไข ในระยะเวลาที่กำหนดไว้ตามวรรคหนึ่งได้ ผู้ว่าจ้างมีสิทธิเข้าจัดการแก้ไขเหตุชำรุดบกพร่องหรือเสียหายนั้นเอง หรือจ้างผู้อื่นให้ซ่อมแซมความชำรุดบกพร่องหรือเสียหาย โดยผู้รับจ้าง ต้องรับผิดชอบชำระค่าใช้จ่ายทั้งหมด

การที่ผู้ว่าจ้างทำการนั้นเอง หรือจ้างผู้อื่นให้ทำงานนั้นแทนผู้รับจ้าง ไม่ทำให้ผู้รับจ้าง หลุดพ้นจากความรับผิดตามสัญญา หากผู้รับจ้างไม่ชดใช้ค่าใช้จ่ายหรือค่าเสียหายตามที่ผู้ว่าจ้างเรียกร้องผู้ว่าจ้างมีสิทธิบังคับจากหลักประกันการปฏิบัติตามสัญญาได้

#### ข้อ ๙ การจ้างช่วง

ผู้รับจ้างจะต้องไม่เอางานทั้งหมดหรือแต่บางส่วนแห่งสัญญานี้ไปจ้างช่วงอีกทอดหนึ่ง เว้นแต่การจ้างช่วงงานแต่บางส่วนที่ได้รับอนุญาตเป็นหนังสือจากผู้ว่าจ้างแล้ว การที่ผู้ว่าจ้างได้อนุญาตให้จ้างช่วงงานแต่บางส่วนดังกล่าวนี้ ไม่เป็นเหตุให้ผู้รับจ้างหลุดพ้นจากความรับผิดหรือพันธะหน้าที่ตามสัญญานี้ และผู้รับจ้างจะยังคงต้องรับผิดชอบในความผิดและความประมาทเลินเล่อของผู้รับจ้างช่วง หรือของตัวแทนหรือลูกจ้างของผู้รับจ้างช่วงนั้นทุกประการ

กรณีผู้รับจ้างไปจ้างช่วงงานแต่บางส่วนโดยฝ่าฝืนความในวรรคหนึ่ง ผู้รับจ้างต้องชำระค่าปรับให้แก่ผู้ว่าจ้างเป็นจำนวนเงินในอัตราร้อยละ ๑๐ (สิบ) ของวงเงินของงานที่จ้างช่วงตามสัญญา ทั้งนี้ ไม่ตัดสิทธิผู้ว่าจ้างในการบอกเลิกสัญญา

#### ข้อ ๑๐ การควบคุมงานของผู้รับจ้าง

ผู้รับจ้างจะต้องควบคุมงานที่รับจ้างอย่างเอาใจใส่ ด้วยประสิทธิภาพและความชำนาญ และในระหว่างทำงานที่รับจ้างจะต้องจัดให้มีผู้แทนซึ่งทำงานเต็มเวลาเป็นผู้รับผิดชอบควบคุมงานของ ผู้รับจ้าง ผู้แทนดังกล่าวจะต้องได้รับมอบอำนาจจากผู้รับจ้าง คำสั่งหรือคำแนะนำต่างๆ ที่ผู้ว่าจ้าง คณะกรรมการตรวจรับพัสดุ ผู้ควบคุมงาน หรือบริษัทที่ปรึกษาที่ผู้ว่าจ้างแต่งตั้ง ได้แจ้งแก่ผู้แทนเช่นว่านั้น ให้ถือว่าเป็นคำสั่งหรือคำแนะนำที่ได้แจ้งแก่ผู้รับจ้าง การแต่งตั้งผู้แทนตามข้อนี้จะต้องทำเป็นหนังสือและต้องได้รับความเห็นชอบเป็นหนังสือ จากผู้ว่าจ้าง การเปลี่ยนตัวหรือแต่งตั้งผู้แทนใหม่จะทำได้หากไม่ได้รับความเห็นชอบ เป็นหนังสือจากผู้ว่าจ้างก่อน

ผู้ว่าจ้างมีสิทธิที่จะขอให้เปลี่ยนตัวผู้แทนตามวรรคหนึ่ง โดยแจ้งเป็นหนังสือไปยังผู้รับจ้าง และผู้รับจ้างจะต้องทำการเปลี่ยนตัวผู้แทนนั้นโดยพลัน โดยไม่คิดค่าจ้างหรือราคาเพิ่มหรืออ้างเป็นเหตุเพื่อขยายอายุสัญญาอันเนื่องมาจากเหตุนี้

(ลงชื่อ).....ผู้ว่าจ้าง

(นายสุรศักดิ์ สมภักดี)

รองนายกองค์การบริหารส่วนจังหวัด ปฏิบัติราชการแทน

นายกองค์การบริหารส่วนจังหวัดสระบุรี

(ลงชื่อ).....ผู้รับจ้าง

(นางสาวประภาศรินทร์ จันทจินดา)

ผู้รับมอบอำนาจ

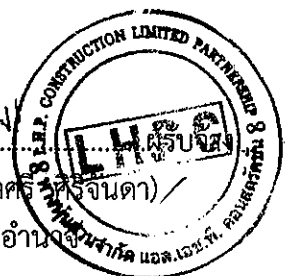

### ข้อ ๑๑ ความรับผิดชอบของผู้รับจ้าง

ผู้รับจ้างจะต้องรับผิดชอบต่ออุบัติเหตุ ความเสียหาย หรือภัยอันตรายใดๆ อันเกิดจาก การปฏิบัติงานของผู้รับจ้าง และจะต้องรับผิดชอบต่อความเสียหายจากการกระทำของลูกจ้างหรือตัวแทน ของผู้รับจ้าง และจากการปฏิบัติงานของผู้รับจ้าง ช่วงด้วย (ถ้ามี)

ความเสียหายใดๆ อันเกิดแก่งานที่ผู้รับจ้างได้ทำขึ้น แม้จะเกิดขึ้นเพราะเหตุสุดวิสัย ก็ตาม ผู้รับจ้างจะต้องรับผิดชอบโดยซ่อมแซมให้คืนดีหรือ เปลี่ยนให้ใหม่โดยค่าใช้จ่ายของผู้รับจ้างเอง เว้นแต่ความเสียหายนั้นเกิดจากความผิดของผู้ว่าจ้าง ทั้งนี้ ความรับผิดชอบของผู้รับจ้างดังกล่าวในข้อนี้จะสิ้นสุดลงเมื่อผู้ว่าจ้างได้รับมอบงานครั้งสุดท้าย ซึ่งหลังจากนั้นผู้รับจ้างคงต้องรับผิดชอบเพียงในกรณีชำรุดบกพร่อง หรือความเสียหายดังกล่าวในข้อ ๘ เท่านั้น

ผู้รับจ้างจะต้องรับผิดชอบต่อบุคคลภายนอกในความเสียหายใดๆ อันเกิดจาก การปฏิบัติงานของผู้รับจ้าง หรือลูกจ้างหรือตัวแทนของผู้รับจ้าง รวมถึงผู้รับจ้างช่วง (ถ้ามี) ตามสัญญาฯ นี้ หากผู้ว่าจ้างถูกเรียกร้องหรือฟ้องร้องหรือต้องชดใช้ค่าเสียหายให้แก่บุคคลภายนอกไปแล้ว ผู้รับจ้างจะต้อง ดำเนินการใดๆ เพื่อให้มีการว่าต่างแก้ต่างให้แก่ผู้ว่าจ้างโดยค่าใช้จ่ายของผู้รับจ้างเอง รวมทั้งผู้รับจ้างจะต้องชดใช้ค่าเสียหายนั้นๆ ตลอดจนค่าใช้จ่ายใดๆ อันเกิดจากการถูกเรียกร้องหรือถูกฟ้องร้องให้แก่ผู้ว่าจ้างทันที

### ข้อ ๑๒ การจ่ายเงินแก่ลูกจ้าง

ผู้รับจ้างจะต้องจ่ายเงินแก่ลูกจ้างที่ผู้รับจ้างได้จ้างมาในอัตราและตามกำหนดเวลา ที่ผู้รับจ้างได้ตกลงหรือทำสัญญาไว้ต่อลูกจ้างดังกล่าว

ถ้าผู้รับจ้างไม่จ่ายเงินค่าจ้างหรือค่าทดแทนอื่นใดแก่ลูกจ้างดังกล่าวในวาระหนึ่ง ผู้ว่าจ้างมีสิทธิที่จะเอาเงินค่าจ้างที่จะต้องจ่ายแก่ผู้รับจ้างมาจ่ายให้แก่ลูกจ้างของผู้รับจ้างดังกล่าว และให้ถือว่าผู้ว่าจ้างได้จ่ายเงินจำนวนนั้นเป็นค่าจ้างให้แก่ผู้รับจ้างตามสัญญาแล้ว

ผู้รับจ้างจะต้องจัดให้มีประกันภัยสำหรับลูกจ้างทุกคนที่จ้างมาทำงาน โดยให้ครอบคลุมถึงความรับผิดชอบทั้งปวงของผู้รับจ้าง รวมทั้งผู้รับจ้างช่วง (ถ้ามี) ในกรณีความเสียหายที่คิดค่าสินไหมทดแทนได้ตามกฎหมาย ซึ่งเกิดจากอุบัติเหตุหรือภัยอันตรายใดๆ ต่อลูกจ้างหรือบุคคลอื่น ที่ผู้รับจ้างหรือผู้รับจ้างช่วงจ้างมาทำงาน ผู้รับจ้างจะต้องส่งมอบกรมธรรม์ประกันภัยดังกล่าว พร้อมทั้งหลักฐานการชำระเบี้ยประกันให้แก่ผู้ว่าจ้างเมื่อผู้ว่าจ้างเรียกร้อง

### ข้อ ๑๓ การตรวจงานจ้าง

ถ้าผู้ว่าจ้างแต่งตั้งคณะกรรมการตรวจรับพัสดุ ผู้ควบคุมงาน หรือบริษัท ที่ปรึกษา เพื่อควบคุมการทำงานของผู้รับจ้าง คณะกรรมการตรวจ รับพัสดุ ผู้ควบคุมงาน หรือบริษัทที่ปรึกษานั้น มีอำนาจเข้าไปตรวจการงานในโรงงานและสถานที่ก่อสร้างได้ทุกเวลา และผู้รับจ้างจะต้องอำนวยความสะดวกและให้ความช่วยเหลือในการนั้นตามสมควร

(ลงชื่อ).....ผู้ว่าจ้าง  
(นายสุรศักดิ์ สมภักดี)

รองนายกองค์การบริหารส่วนจังหวัด ปฏิบัติราชการแทน  
นายกองค์การบริหารส่วนจังหวัดสระบุรี

(ลงชื่อ).....ผู้รับจ้าง  
(นางสาวประภาศรินทร์ จันทา)  
ผู้รับมอบอำนาจ



การที่มีคณะกรรมการตรวจรับพัสดุ ผู้ควบคุมงาน หรือบริษัทที่ปรึกษานั้น หากทำให้ผู้รับจ้างพ้นความรับผิดชอบตามสัญญาข้อใดข้อหนึ่งไม่

**ข้อ ๑๔ แบบรูปและรายการละเอียดคลาดเคลื่อน**

ผู้รับจ้างรับรองว่าได้ตรวจสอบและทำความเข้าใจในแบบรูปและรายการละเอียดโดยถี่ถ้วนแล้วหากปรากฏว่าแบบรูปและรายการละเอียดนั้นผิดพลาดหรือคลาดเคลื่อน ไปจากหลักการทางวิศวกรรมหรือทางเทคนิค ผู้รับจ้างตกลงที่จะปฏิบัติตามคำวินิจฉัยของผู้ว่าจ้าง คณะกรรมการตรวจรับพัสดุ ผู้ควบคุมงาน หรือบริษัทที่ปรึกษาที่ผู้ว่าจ้างแต่งตั้ง เพื่อให้ทำงานแล้วเสร็จบริบูรณ์ คำวินิจฉัยดังกล่าวให้ถือเป็นที่สุด โดยผู้รับจ้างจะคิดค่าจ้าง ค่าเสียหาย หรือค่าใช้จ่ายใด ๆ เพิ่มขึ้น จากผู้ว่าจ้างหรือขอขยายอายุสัญญาไม่ได้

**ข้อ ๑๕ การควบคุมงานโดยผู้ว่าจ้าง**

ผู้รับจ้างตกลงว่าคณะกรรมการตรวจรับพัสดุ ผู้ควบคุมงาน หรือบริษัท ที่ปรึกษาที่ผู้ว่าจ้างแต่งตั้งมีอำนาจที่จะตรวจสอบและควบคุมงานเพื่อให้เป็นไปตาม สัญญา และมีอำนาจที่จะสั่งให้แก้ไขเปลี่ยนแปลงเพิ่มเติม หรือตัดทอนซึ่งงานตามสัญญา หากผู้รับจ้างขัดขืน ไม่ปฏิบัติตาม ผู้ว่าจ้าง คณะกรรมการตรวจรับพัสดุ ผู้ควบคุมงาน หรือบริษัทที่ปรึกษามีอำนาจที่จะสั่งให้หยุดการนั้นชั่วคราวได้ ความล่าช้าในกรณีเช่นนี้ ผู้รับจ้างจะถือเป็นเหตุขอขยายระยะเวลา การปฏิบัติงานตามสัญญา หรือเรียกร้องค่าเสียหายใด ๆ ไม่ได้ทั้งสิ้น

**ข้อ ๑๖ งานพิเศษและการแก้ไขงาน**

ผู้ว่าจ้างมีสิทธิที่จะสั่งเป็นหนังสือให้ผู้รับจ้างทำงานพิเศษซึ่งไม่ได้แสดงไว้หรือรวมอยู่ในเอกสารสัญญานี้ หากงานพิเศษนั้น ๆ อยู่ในขอบข่ายทั่วไปแห่งวัตถุประสงค์ของสัญญานี้ นอกจากนี้ ผู้ว่าจ้างยังมีสิทธิสั่งให้เปลี่ยนแปลงหรือแก้ไขแบบรูปและข้อกำหนดต่างๆ ในเอกสารสัญญานี้ด้วย

อัตราค่าจ้างหรือราคาที่กำหนดใช้ในสัญญานี้ ให้กำหนดใช้สำหรับงานพิเศษ หรืองานที่เพิ่มเติมขึ้น หรือตัดทอนลงทั้งปวงตามคำสั่งของผู้ว่าจ้าง หากในสัญญาไม่ได้กำหนดไว้ถึงอัตราค่าจ้าง หรือราคาใดๆ ที่จะนำมาใช้สำหรับงานพิเศษ หรืองานที่เพิ่มขึ้นหรือลดลงดังกล่าว ผู้ว่าจ้าง และผู้รับจ้างจะได้ตกลงกันที่จะกำหนดอัตราค่าจ้างหรือราคาที่เพิ่มขึ้นหรือลดลงรวมทั้งการขยายระยะเวลา (ถ้ามี) กันใหม่เพื่อความเหมาะสม ในกรณีที่ตกลงกันไม่ได้ ผู้ว่าจ้างจะกำหนดอัตราค่าจ้าง หรือราคาตามแต่ผู้ว่าจ้างจะเห็นว่าเหมาะสมและถูกต้อง ซึ่งผู้รับจ้างจะต้องปฏิบัติงานตามคำสั่งของผู้ว่าจ้างไปก่อนเพื่อมิให้เกิดความเสียหายแก่งานที่จ้าง

**ข้อ ๑๗ ค่าปรับ**

หากผู้รับจ้างไม่สามารถทำงานให้แล้วเสร็จภายในเวลาที่กำหนดไว้ในสัญญาและผู้ว่าจ้างยังมีได้บอกเลิกสัญญา ผู้รับจ้างจะต้องชำระค่าปรับให้แก่ผู้ว่าจ้างเป็น จำนวนเงินวันละ ๑๒,๘๒๕.๐๐ บาท (หนึ่งหมื่นสองพันแปดร้อยยี่สิบห้า

(ลงชื่อ).....ผู้ว่าจ้าง  
(นายสุรศักดิ์ สมภักดี)

รองนายกองค์การบริหารส่วนจังหวัด ปฏิบัติราชการแทน  
นายกองค์การบริหารส่วนจังหวัดสระบุรี

(ลงชื่อ).....ผู้รับจ้าง  
(นางสาวประภาศรี ธีรจินดา)  
ผู้รับมอบอำนาจ





**ข้อ ๒๐ การทำบริเวณก่อสร้างให้เรียบร้อย**

ผู้รับจ้างจะต้องรักษาบริเวณสถานที่ปฏิบัติงานตามสัญญาฯ รวมทั้งโรงงานหรือ สิ่งอำนวยความสะดวกในการทำงานของผู้รับจ้าง ลูกจ้าง ตัวแทน หรือผู้รับจ้างช่วง (ถ้ามี) ให้สะอาด ปลอดภัย และมีประสิทธิภาพในการใช้งานตลอดระยะเวลาการจ้าง และเมื่อทำงานเสร็จสิ้นแล้วจะต้องขนย้ายบรรดาเครื่องใช้ในการทำงานจางรวมทั้งวัสดุ ขยะมูลฝอย และสิ่งก่อสร้างชั่วคราวต่างๆ (ถ้ามี) ทั้งจะต้องกลบเกลี่ยพื้นดินให้เรียบร้อยเพื่อให้บริเวณทั้งหมดอยู่ในสภาพที่สะอาดและใช้การได้ทันที

**ข้อ ๒๑ การงดหรือลดค่าปรับ หรือการขยายเวลาปฏิบัติงานตามสัญญา**

ในกรณีที่มีเหตุเกิดจากความผิดหรือความบกพร่องของฝ่ายผู้ว่าจ้าง หรือเหตุสุดวิสัย หรือเกิดจากพฤติการณ์อันหนึ่งอันใดที่ผู้รับจ้างไม่ต้องรับผิดชอบตามกฎหมาย หรือเหตุอื่นตามที่กำหนด ในกฎกระทรวง ซึ่งออกตามความในกฎหมายว่าด้วยการจัดซื้อจัดจ้างและการบริหารพัสดุภาครัฐ ทำให้ผู้รับจ้างไม่สามารถทำงานให้แล้วเสร็จตามเงื่อนไขและกำหนดเวลาแห่งสัญญานี้ได้ ผู้รับจ้างจะต้องแจ้งเหตุหรือพฤติการณ์ดังกล่าวพร้อมหลักฐานเป็นหนังสือให้ผู้ว่าจ้างทราบ เพื่อของดหรือลดค่าปรับ หรือขยายเวลาทำงานออกไปภายใน ๑๕ (สิบห้า) วันนับถัดจากวันที่เหตุนั้นสิ้นสุดลง หรือตามที่กำหนดในกฎกระทรวงดังกล่าว แล้วแต่กรณี

ถ้าผู้รับจ้างไม่ปฏิบัติให้เป็นไปตามความในวรรคหนึ่ง ให้ถือว่าผู้รับจ้างได้ละสิทธิเรียกร้อง ในการที่จะของดหรือลดค่าปรับ หรือขยายเวลาทำงานออกไปโดยไม่มีเงื่อนไขใดๆ ทั้งสิ้น เว้นแต่ กรณีเหตุเกิดจากความผิดหรือความบกพร่องของฝ่ายผู้ว่าจ้าง ซึ่งมีหลักฐานชัดเจน หรือผู้ว่าจ้างทราบดี อยู่แล้วตั้งแต่ต้น

การงดหรือลดค่าปรับ หรือขยายกำหนดเวลาทำงานตามวรรคหนึ่ง อยู่ในดุลพินิจของผู้ว่าจ้างที่จะพิจารณาตามที่เห็นสมควร

**ข้อ ๒๒. การใช้เรือไทย**

ในการปฏิบัติตามสัญญานี้ หากผู้รับจ้างจะต้องส่งหรือนำของเข้ามาจากต่างประเทศรวมทั้งเครื่องมือและอุปกรณ์ที่ต้องนำเข้ามาเพื่อปฏิบัติงานตามสัญญา ไม่ว่าจะผู้รับจ้างจะเป็นผู้นำของเข้ามาเองหรือนำเข้ามาโดยผ่านตัวแทนหรือบุคคลอื่นใด ถ้าสิ่งของนั้นต้องนำเข้ามาโดยทางเรือในเส้นทางเดินเรือที่มีเรือไทยเดินอยู่และสามารถให้บริการรับขนได้ตามที่รัฐมนตรีว่าการกระทรวงคมนาคมประกาศกำหนด ผู้รับจ้างต้องจัดการให้สิ่งของดังกล่าวบรรทุกโดยเรือไทยหรือเรือที่มีสิทธิเช่นเดียวกับเรือไทยจากต่างประเทศมายังประเทศไทยวันแต่จะได้รับอนุญาตจากกรมเจ้าท่าก่อนบรรทุกของนั้นลงเรืออื่นที่มีเรือไทยหรือเป็นของที่รัฐมนตรีว่าการกระทรวงคมนาคมประกาศยกเว้นให้บรรทุกโดยเรืออื่นได้ ทั้งนี้ ไม่ว่าจะการส่งหรือนำเข้าสิ่งของดังกล่าวจากต่างประเทศจะเป็นแบบใด

ในการส่งมอบงานตามสัญญาให้แก่ผู้ว่าจ้าง ถ้างานนั้นมีสิ่งของตามวรรคหนึ่ง ผู้รับจ้างจะต้องส่งมอบใบตราส่ง (Bill of lading) หรือสำเนาใบตราส่งสำหรับของนั้น ซึ่งแสดงว่าได้บรรทุกมาโดยเรือไทยหรือเรือที่มีสิทธิเช่นเดียวกับ

(ลงชื่อ).....ผู้ว่าจ้าง  
(นายสุรศักดิ์ สมภักดี)

รองนายกองค์การบริหารส่วนจังหวัด ปฏิบัติราชการแทน  
นายกองค์การบริหารส่วนจังหวัดสระบุรี

(ลงชื่อ).....ผู้รับจ้าง  
(นางสาวประภาศรี ธีระธัญญา)

ผู้รับมอบอำนาจ



เรือไทยให้แก่ผู้ว่าจ้างพร้อมกับการส่งมอบงานด้วย

ในกรณีที่สิ่งของดังกล่าวไม่ได้บรรทุกจากต่างประเทศมายังประเทศไทยโดยเรือไทยหรือเรือที่มีสิทธิเช่นเดียวกับเรือไทย ผู้รับจ้างต้องส่งมอบหลักฐานซึ่งแสดงว่าได้รับอนุญาตจากกรมเจ้าท่า ให้บรรทุกของโดยเรืออื่นได้หรือหลักฐานซึ่งแสดงว่าได้ชำระค่าธรรมเนียมพิเศษ เนื่องจากการไม่บรรทุกของโดยเรือไทยตามกฎหมาย ว่าด้วยการส่งเสริมการพาณิชย์นาวีแล้วอย่างใดอย่างหนึ่งแก่ผู้ว่าจ้างด้วย

ในกรณีที่ผู้รับจ้างไม่ส่งมอบหลักฐานอย่างใดอย่างหนึ่งดังกล่าวในวรรคสองและวรรคสามให้แก่ผู้ว่าจ้างแต่จะขอส่งมอบงานดังกล่าวให้ผู้ว่าจ้างก่อนโดยยังไม่รับชำระเงินค่าจ้าง ผู้ว่าจ้างมีสิทธิรับงานดังกล่าวไว้ก่อน และชำระเงินค่าจ้างเมื่อผู้รับจ้างได้ปฏิบัติตามข้อกำหนดดังกล่าวแล้วได้

### ข้อ ๒๓. มาตรฐานฝีมือช่าง

ผู้รับจ้างตกลงเป็นเงื่อนไขสำคัญว่า ผู้รับจ้างจะต้องมีและใช้ผู้ผ่านการทดสอบมาตรฐานฝีมือช่างจาก..... หรือผู้ยื่นข้อเสนอจะต้องมีและใช้ผู้มีวุฒิบัตรระดับ ปวช. ปวส. และปวท. หรือเทียบเท่าจากสถาบันการศึกษาที่ ก.พ. รับรองให้เข้ารับราชการได้ในอัตราไม่ต่ำกว่าร้อยละ ๑๐ (สิบ) ของแต่ละสาขาช่าง แต่จะต้องมีช่างจำนวนอย่างน้อย ๑ (หนึ่ง) คน ในแต่ละสาขาช่างดังต่อไปนี้

ช่างก่อสร้าง/ช่างโยธา

ผู้รับจ้างจะต้องจัดทำบัญชีแสดงจำนวนช่างทั้งหมดโดยจำแนกตามแต่ละสาขาช่างและ ระดับช่างพร้อมกับระบุรายชื่อช่างผู้ผ่านการทดสอบมาตรฐานฝีมือช่างหรือผู้มีวุฒิปัตรดังกล่าวในวรรคหนึ่งนำมาแสดงพร้อมหลักฐานต่างๆ ต่อคณะกรรมการตรวจรับพัสดุหรือผู้ควบคุมงาน ก่อนเริ่มลงมือทำงาน และพร้อมที่จะให้ผู้ว่าจ้างหรือเจ้าหน้าที่ของผู้ว่าจ้างตรวจสอบดูได้ตลอด เวลาการทำงานตามสัญญาของผู้รับจ้าง

### ข้อ ๒๔. การปรับราคาค่าจ้าง

ผู้ว่าจ้างและผู้รับจ้าง ตกลงกันให้ใช้สัญญาปรับราคาได้ สำหรับราคางานก่อสร้างตามสัญญานี้โดยการนำสูตร Escalation Factor (K) มาใช้คำนวณราคาค่างานที่เปลี่ยนแปลงไป โดยวิธีการต่อไปนี้ ตามเงื่อนไข หลักเกณฑ์ สูตร และวิธีคำนวณที่ใช้กับสัญญาแบบปรับราคาได้ตามมติคณะรัฐมนตรีเมื่อวันที่ ๒๒ สิงหาคม ๒๕๓๒ เรื่องการพิจารณาช่วยเหลือผู้ประกอบการอาชีพงานก่อสร้าง ตามหนังสือสำนักเลขาธิการคณะรัฐมนตรี ที่ นร ๐๒๐๓/ว ๑๐๙ ลงวันที่ ๒๔ สิงหาคม ๒๕๓๒

สูตรการปรับราคา (สูตรค่า K) จะต้องคงที่ที่ระดับที่กำหนดไว้ในวันแล้วเสร็จตามที่กำหนดไว้ในสัญญา หรือภายในระยะเวลาที่ ผู้ว่าจ้าง ได้ขยายออกไป โดยจะใช้สูตรของทางราชการที่ได้ระบุตามภาคผนวก ๔ ดังนี้

$$K \text{ ๓.๑} = ๐.๓๐ + ๐.๔๐ * At / Ao + ๐.๒๐ * Et / Eo + ๐.๑๐ * Ft / Fo$$

$$K \text{ ๓.๓} = ๐.๓๐ + ๐.๑๐ * Mt / Mo + ๐.๔๐ * At / Ao + ๐.๑๐ * Et / Eo + ๐.๑๐ *$$

(ลงชื่อ).....ผู้ว่าจ้าง  
(นายสุรศักดิ์ สมภักดี)

รองนายกองค์การบริหารส่วนจังหวัด ปฏิบัติราชการแทน  
นายกองค์การบริหารส่วนจังหวัดสระบุรี

(ลงชื่อ).....ผู้รับจ้าง  
(นางสาวประภาศรี วัฒนจินดา)  
ผู้รับมอบอำนาจ



Ft / Fo

สัญญานี้ทำขึ้นเป็นสองฉบับ มีข้อความถูกต้องตรงกัน คู่สัญญาได้อ่านและเข้าใจข้อความ โดยละเอียด  
ตลอดแล้ว จึงได้ลงลายมือชื่อ พร้อมทั้งประทับตรา (ถ้ามี) ไว้เป็นสำคัญต่อหน้าพยาน และคู่สัญญาต่างยึดถือไว้ฝ่ายละหนึ่งฉบับ

(ลงชื่อ).....ผู้ว่าจ้าง  
(นายสุรศักดิ์ สมภักดี)

รองนายกองค์การบริหารส่วนจังหวัด ปฏิบัติราชการแทน  
นายกองค์การบริหารส่วนจังหวัดสระบุรี

(ลงชื่อ).....  
(นางสาวประภาศรี ศิริจันทร์)  
ผู้รับมอบอำนาจ

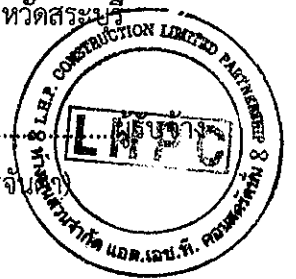

(ลงชื่อ).....พยาน  
(นางละอองดาว บำรุงญาติ)  
นักบริหารงานการคลัง ระดับต้น

(ลงชื่อ).....พยาน  
(นางสาวกฤติญา จิระกรวัฒนะ)  
นักวิชาการพัสดุชำนาญการ

เลขที่โครงการ ๖๙๐๒๔๒๓๕๐๒๗

เลขคุมสัญญา ๖๙๐๔๒๒๐๐๐๖๑๖

โครงการปรับปรุงถนนลาดยางแบบแอสฟัลต์คอนกรีต สายหมู่ที่ ๙ เชื่อมต่อ  
หมู่ที่ ๓ ตำบลหนองสรวง อำเภอวิหารแดง จังหวัดสระบุรี พร้อมติดตั้ง  
ชุดเสาไฟถนนโคมไฟแอลอีดีพลังงานแสงอาทิตย์  
แบบรูปแนบท้ายสัญญาจ้างก่อสร้าง เลขที่ ๑๔๘/๒๕๖๙  
ลงวันที่ ๒๕ พฤษภาคม ๒๕๖๙ จำนวน ๒๔ หน้า

ลงชื่อ.....ผู้ว่าจ้าง  
( นายสุรศักดิ์ สมภักดี )

รองนายกองค์การบริหารส่วนจังหวัด ปฏิบัติราชการแทน  
นายกองค์การบริหารส่วนจังหวัดสระบุรี

ลงชื่อ.....ผู้รับจ้าง  
( นางสาวประภาศรี ศิริจันทร์ )  
ผู้รับมอบอำนาจ

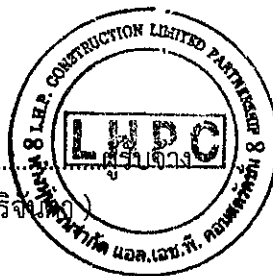

ลงชื่อ.....พยาน  
( นางละออ ดาว บำรุงญาติ )  
นักบริหารงานการคลัง ระดับต้น

ลงชื่อ.....พยาน  
( นางสาวกฤติญา จิระกรวัฒน์ )  
นักวิชาการพัสดุชำนาญการ

งบประมาณปี พ.ศ. 2569

แบบเลขที่ 31 / 69



โครงการปรับปรุงถนนลาดยางแบบแอสฟัลต์คอนกรีต  
สายหมู่ที่ 9 เชื่อมต่อ หมู่ที่ 3 ตำบลหนองสรวง อำเภอวิหารแดง จังหวัดสระบุรี  
พร้อมติดตั้งชุดเสาไฟถนนโคมไฟแอลอีดีพลังงานแสงอาทิตย์

ฉบับแนบท้ายสัญญาจ้างก่อสร้าง เลขที่ ๑๘๗/๒๕๖๘  
ลงวันที่ ๒๕ พ.ค. ๒๕๖๘ จำนวน ๘๖ หน้า  
ลงชื่อ.....  
ลงชื่อ.....  
ลงชื่อ.....  
ลงชื่อ.....

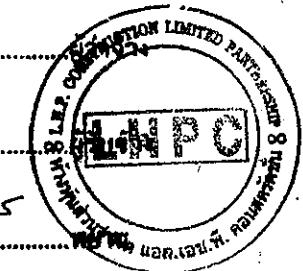

แบบคู่ฉบับประกอบกำหนดราคากลาง  
๒๘

คณะกรรมการจัดทำแบบรายการงานก่อสร้าง  
ความค้ำสั่ง อบจ.สบ. 39 / 2569  
ลงวันที่ 7 มกราคม 2569  
แบบแปลนเลข 31 / 69  
ประธานกรรมการ  
กรรมการ  
กรรมการ  
กรรมการ  
กรรมการ

ฝ่ายสำรวจและฝ่ายออกแบบ ส่วนควบคุมการก่อสร้าง  
สำนักช่าง องค์การบริหารส่วนจังหวัดสระบุรี



**รายการประกอบแบบ**

- ผู้รับจ้างจะต้องทำการตรวจสอบแบบแปลนและรายการต่างๆ ให้เป็นที่ถูกต้อง พร้อมทั้งวางแผนการปฏิบัติงานให้เหมาะสม ถูกต้องตามขั้นตอนและตามมาตรฐานงานก่อสร้างที่ดีของงานก่อสร้างแต่ละรายการ โดยผู้รับจ้างจะต้องส่งแผนการปฏิบัติงานให้ผู้ว่าจ้างพิจารณาให้ความเห็นชอบก่อนดำเนินการ
- วัสดุต่างๆที่นำมาใช้ในในงานก่อสร้าง ก่อนนำมาใช้จะต้องได้รับความเห็นชอบจากผู้ควบคุมงานเสียก่อน วัสดุใดหากมีการกำหนดมาตรฐานไว้ในมาตรฐานผลิตภัณฑ์อุตสาหกรรม (มอก.) การทดสอบและพิจารณาอนุมัติให้นำวัสดุดังกล่าวมาใช้ในงานก่อสร้างให้ถือปฏิบัติตามข้อกำหนดของ มอก. สำหรับวัสดุนั้นๆ หากภายหลังปรากฏว่าวัสดุที่นำมาใช้ในการก่อสร้างไม่ถูกต้องตามมาตรฐานกำหนดหรือไม่ถูกต้องตาม มอก. ผู้รับจ้างยังคงต้องรับผิดชอบความเสียหายหรือความผิดพลาดที่เกิดขึ้นทั้งสิ้น
- ผู้รับจ้างจะต้องทำการก่อสร้างด้วยความระมัดระวังโดยไม่ให้เกิดความเสียหายต่อทรัพย์สินของทางราชการและเอกชน
- ค่าระดับของหมุดหลักฐานตามแบบที่กำหนด (BM.) เป็นค่าระดับสมมุติที่ใช้เฉพาะในการก่อสร้างเท่านั้น
- รถขนส่งวัสดุรวมทั้งเครื่องจักรกลและเครื่องจักรที่ใช้ในการก่อสร้างต้องปฏิบัติตามกฎหมายกำหนด
- ผู้ควบคุมงาน หมายถึงผู้ควบคุมงานขององค์การบริหารส่วนจังหวัดสระบุรี
- มาตรฐานการก่อสร้างให้ใช้รายการมาตรฐานงานก่อสร้างกรมทางหลวงชนบท (มทช.) และ/หรือมาตรฐานงานทางหลวงท้องถิ่น (มถ.) ฉบับปัจจุบัน
- ที่จุดเริ่มต้นและจุดสิ้นสุดก่อสร้างรวมทั้งทางแยก ให้ปรับระดับของถนนให้กลมกลืนกับถนนเดิมโดยไม่ทำให้เกิดอุปสรรคต่อการจราจรและไม่เป็นอันตรายต่อชีวิตและทรัพย์สิน
- สาธารณูปโภคและสาธารณูปการต่างๆ เช่น ไฟฟ้า, โทรศัพท์, ประปา, ท่อระบายน้ำ เป็นต้น ที่อยู่ในบริเวณที่ก่อสร้างและเป็นอุปสรรคต่อการก่อสร้าง ผู้รับจ้างจะต้องดำเนินการติดต่อหน่วยงานที่เกี่ยวข้อง เพื่อย้ายสิ่งต่างๆเหล่านั้นไปให้พ้นค่าใช้จ่ายต่างๆให้เป็นของผู้รับจ้าง
- ท่อคสล. ให้ใช้เพิ่มความยาวมาตรฐานที่ผลิต โดยไม่มีการตัดใช้ในการก่อสร้าง
- ให้นตงดินเดิม และ/หรือ ท่อคลองเดิมบริเวณปลายท่อทั้งสองด้าน เพื่อให้สามารถระบายผ่านท่อได้
- จำนวนท่อและตำแหน่งการวางท่อลมระบายน้ำในแต่ละแถว อาจมีการเปลี่ยนแปลงได้ตามความเหมาะสม โดยให้อยู่ในดุลยพินิจของผู้ควบคุมงาน
- เครื่องหมายจราจร, รางระบายน้ำ และบ่อพัก อาจปรับแต่งให้เหมาะสมกับสภาพพื้นที่ได้ โดยให้อยู่ในดุลยพินิจของผู้ควบคุมงาน
- ตำแหน่งการก่อสร้างทางเชื่อม อาจปรับแต่งให้เหมาะสมกับสภาพพื้นที่ได้ โดยให้อยู่ในดุลยพินิจของผู้ควบคุมงาน
- การแก้ไขเปลี่ยนแปลงและการปรับแต่งตามข้อ 12, 13 และ 14 จะต้องไม่ทำให้ปริมาณยอดรวมทั้งสิ้นของแต่ละรายการน้อยกว่าที่กำหนดในแบบก่อสร้าง

- รายการใดที่ไม่ได้กำหนดไว้ในแบบหรือกำหนดไว้ไม่ชัดเจน หรือแสดงไว้ขัดแย้งกัน หรือมีปัญหาในการก่อสร้างหรือไม่เป็นไปตามหลักวิชาช่างที่ดี ให้รายงานและดำเนินการตามดุลยพินิจของคณะกรรมการตรวจรับพัสดุ
- ผู้รับจ้างจะต้องมีมาตรการในการป้องกันอุบัติเหตุต่างๆ อันอาจเกิดขึ้นจากการทำงานก่อสร้างไม่ว่าอันตรายนั้นๆจะมีสาเหตุมาจากสภาพแวดล้อมแห่งงานที่กระทำหรือมีสาเหตุจากการจัดการงานก่อสร้างที่ไม่เหมาะสม ทั้งนี้เพื่อความปลอดภัยของชีวิตและทรัพย์สินทั้งหมดที่เกี่ยวข้อง มาตรการเกี่ยวกับการป้องกันอุบัติเหตุนี้ผู้รับจ้างจะต้องปฏิบัติตามมาตรฐานความปลอดภัยในการก่อสร้างที่กฎหมายกำหนด
- ผู้รับจ้างจะต้องติดตั้งป้ายเตือน เครื่องหมายจราจรหรือสัญญาณไฟ ในระหว่างก่อสร้างให้เป็นไปตามมาตรฐาน
- ระดับ Crown Slope ให้ก่อสร้างตามที่กำหนดในแบบโดยให้ตรวจสอบทุก 200 เมตร ความคลาดเคลื่อนอยู่ในดุลยพินิจของช่างผู้ควบคุมงาน
- จัดหาเครื่องหมายจราจร กิจกรรมอำนวยความสะดวกขณะก่อสร้าง
- การตีเส้นจราจรให้ผู้รับจ้างเสนอ Shop Drawing ต่อผู้ควบคุมงานและคณะกรรมการตรวจรับพัสดุเห็นชอบก่อน
- หลังจากดำเนินการก่อสร้างผิวทาง Asphalt Concrete หรือ ผิวทางคอนกรีต แล้วให้ดำเนินการตัดหญ้าสองข้างทางให้เรียบร้อย

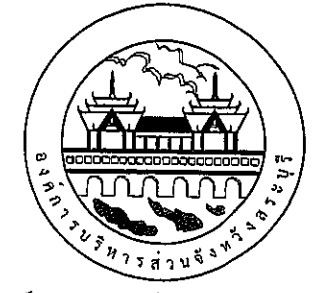

องค์การบริหารส่วนจังหวัดสระบุรี

โครงการ ปรับปรุงถนนลาดยางแบบแอสฟัลต์คอนกรีต สายหมู่ที่ 9 เชื่อมต่อ หมู่ที่ 3 ตำบลหนองสรวง อำเภอวิหารแดง จังหวัดสระบุรี พร้อมติดตั้งชุดเสาไฟถนนโคมไฟแอลอีดีพลังงานแสงอาทิตย์		
สำรวจ เขียนแบบ		(นายนาธิป ภูมิสวัสดิ์) นายช่างโยธาปฏิบัติงาน
วิศวกร ตรวจแบบ		(นายพรชัย แก้วบังวัน) วิศวกรโยธาชำนาญการพิเศษ (วช.)
ตรวจสอบ		(นายพรชัย แก้วบังวัน) หัวหน้าฝ่ายออกแบบ
ตรวจสอบ		(นายสุชากร ทองทัย) หัวหน้าฝ่ายออกแบบ รักษาการในตำแหน่งหัวหน้าฝ่ายสำรวจ
เห็นชอบ		(นายจิรพล บุญลือ) ผู้อำนวยการส่วนควบคุมการก่อสร้าง
เห็นชอบ		(นางสรารัตน์ สุขมะดัน) ผู้อำนวยการส่วนการโยธา รักษาการแทนผู้อำนวยการสำนักช่าง
เห็นชอบ		(นางจิตติยาพร เพชรประคับ) รองปลัดองค์การบริหารส่วนจังหวัด
เห็นชอบ		(นางสาวนิภา ประชัชพลา) ปลัดองค์การบริหารส่วนจังหวัด
อนุมัติ	 (นายสุรศักดิ์ สมภักดี) รองนายกองค์การบริหารส่วนจังหวัดสระบุรี ปฏิบัติราชการแทน นายกองค์การบริหารส่วนจังหวัดสระบุรี	
แบบแสดง	รายการประกอบแบบ	
มาตราส่วน	NO SCALE	
วัน/เดือน/ปี		
แบบเลขที่	31 / 69	แผ่นที่ 2

คณะกรรมการจัดทำแบบรูปรายการงานก่อสร้าง เลขที่ ๑๕๘ / ๒๕๖๙  
ลงวันที่ ๒๕ พฤศจิกายน ๒๕๖๙ จำนวน ๒๕ หน้า  
ลงชื่อ ผู้รับจ้าง  
ลงชื่อ ผู้รับจ้าง  
ลงชื่อ ผู้รับจ้าง  
ลงชื่อ ผู้รับจ้าง

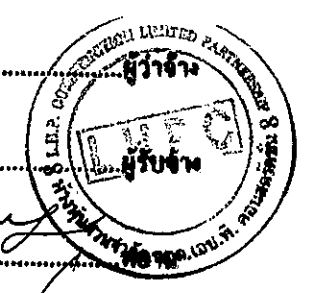

คณะกรรมการจัดทำแบบรูปรายการงานก่อสร้าง  
ตามคำสั่ง อบจ.ส.บ. 39 / 2569  
ลงวันที่ ๙ มกราคม 2569  
แบบแปลนเลข 31/69  
  
ประธานกรรมการ  
กรรมการ  
กรรมการ  
กรรมการ

ข้อกำหนดเกี่ยวกับการใช้วัสดุก่อสร้างและครุภัณฑ์ตามสัญญาก่อสร้างเพื่อส่งเสริมการใช้  
สินค้า/ผลิตภัณฑ์ ที่ผลิตในประเทศ

ภาคผนวก 2



องค์การบริหารส่วนจังหวัดสระบุรี

1. ผู้รับจ้างต้องใช้วัสดุก่อสร้างหรือครุภัณฑ์ที่เป็นส่วนหนึ่งของงานก่อสร้าง (ถ้ามี) ตาม  
โครงการก่อสร้างโดยต้องเป็นวัสดุก่อสร้างหรือครุภัณฑ์ที่ผลิตภายใน  
ประเทศไม่น้อยกว่าร้อยละ 60 ของมูลค่าวัสดุก่อสร้างที่ใช้ในโครงการก่อสร้างนี้ทั้งนี้หาก  
งานก่อสร้างมีวัสดุก่อสร้างที่เป็นเหล็กจะต้องใช้วัสดุก่อสร้างที่เป็นเหล็กซึ่งเป็นสินค้าผลิต  
ภายในประเทศไม่น้อยกว่าร้อยละ 90 ของปริมาณเหล็กที่ใช้ตามสัญญาก่อสร้างนี้

2. ผู้รับจ้างต้องเสนอแผนการใช้วัสดุก่อสร้างและครุภัณฑ์ที่เป็นผลิตภัณฑ์ที่ผลิตภายใน  
ประเทศตามสัญญาจ้างก่อสร้างนี้ตามเอกสารภาคผนวก 2 และภาคผนวก 3 (ภาค  
ผนวก 3 เฉพาะกรณีที่เป็นงานก่อสร้างที่มีวัสดุก่อสร้างที่เป็นเหล็ก) ให้ผู้ว่าจ้างตามระยะ  
เวลาที่กำหนดในสัญญาจ้าง (ถ้ามี) แต่ต้องไม่ช้ากว่า 60 วันหลังลงนามในสัญญาจ้าง  
ก่อสร้างหากผู้รับจ้างไม่เสนอแผนตามเวลาที่กำหนด ถือว่าผู้รับจ้างผิดสัญญาผู้ว่าจ้างมี  
สิทธิ์ยกเลิกสัญญาได้

แผนการใช้วัสดุก่อสร้างฯ ที่ผู้รับจ้างเสนอสามารถปรับเปลี่ยนได้ตามความจำเป็นเพื่อให้  
มูลค่า/ปริมาณการใช้วัสดุก่อสร้างฯ ซึ่งเป็นผลิตภัณฑ์ที่ผลิตในประเทศไม่น้อยกว่าร้อย  
ละ 60 ทั้งนี้ผู้รับจ้างต้องแจ้งการปรับแผนให้ผู้ว่าจ้างก่อสร้างทราบก่อนดำเนินการนำวัสดุ  
ก่อสร้างฯ ตามแผนที่ปรับใหม่มาใช้ล่วงหน้าอย่างน้อย 7 วัน ทั้งนี้ต้องก่อนการส่งมอบงาน  
แต่ละงวด

3. ผู้รับจ้างต้องแสดงหลักฐานเพื่อประกอบการพิจารณาว่าวัสดุก่อสร้างหรือครุภัณฑ์เป็น  
ผลิตภัณฑ์ที่ผลิตภายในประเทศอย่างใดอย่างหนึ่งแล้วแต่กรณี แสดงต่อผู้ว่าจ้างเมื่อผู้  
ว่าจ้างร้องขอ เพื่อประกอบการตรวจสอบของผู้ว่าจ้างว่าวัสดุก่อสร้าง/ครุภัณฑ์ที่  
ผู้รับจ้างนำมาใช้เป็นผลิตภัณฑ์ที่ผลิตในประเทศหรือไม่ ดังนี้

- 1) สำเนาใบรับรองสินค้าที่ผลิตในประเทศ Made in Thailand [M.I.T] ที่ออกโดย  
สภาอุตสาหกรรมแห่งประเทศไทย
- 2) ฉลากสินค้า ที่แสดงว่าเป็นสินค้าที่ผลิตในประเทศไทย
- 3) หลักฐานแสดงที่ตั้งของแหล่งผลิต ที่สามารถแสดงได้ว่าเป็นวัสดุก่อสร้างที่  
เป็นผลิตภัณฑ์ในประเทศ เช่นตำแหน่งที่ตั้งโรงโม่หิน ทำทราย บ่อดิน เป็นต้น

ตารางการจัดทำแผนการใช้วัสดุที่ผลิตภายในประเทศ  
โครงการ.....

รายการวัสดุหรือครุภัณฑ์ที่ใช้ในโครงการ  
แผนการใช้วัสดุที่ผลิตภายในประเทศ

ลำดับ	รายการ	หน่วย	ปริมาณ	ราคาต่อหน่วย (บาท)	เป็นเงิน (รวม)	วัสดุ ในประเทศ	วัสดุ ต่างประเทศ
๑							
๒							
๓							
๔							
๕							
รวม							
อัตรา (ร้อยละ)							

ลงชื่อ.....(คู่สัญญาฝ่ายผู้รับจ้าง)

หมายเหตุ

ราคาต่อหน่วยที่ใส่ในตารางจัดทำแผนการใช้วัสดุก่อสร้างภายในประเทศ  
เป็นราคาตามใบแจ้งปริมาณงานและราคาซึ่งแนบสัญญาก่อสร้างซึ่ง  
จัดทำตามหนังสือคณะกรรมการวินิจฉัยปัญหาการจัดซื้อจัดจ้างและการบริหารพัสดุภาครัฐ  
กรมบัญชีกลาง ส่วนที่ ๓๓ ที่ กค (กวก) 0405.3/ ๖651 ลงวันที่ 26 กันยายน 2568  
เรื่อง แนวทางการปรับลดราคาในแบบแสดงรายการ ปริมาณงาน และราคา

นาย กุณฉิม ประกอบการ กำหนดราคา

ตารางการจัดทำแผนการใช้เหล็กที่ผลิตภายในประเทศ  
โครงการ.....  
รายการวัสดุหรือครุภัณฑ์ที่ใช้ในโครงการ  
แผนการใช้เหล็กที่ผลิตภายในประเทศ  
ปริมาณเหล็กทั้งโครงการ xxx (ตัน)

ลำดับ	รายการ	หน่วย	ปริมาณ	เหล็ก ในประเทศ	เหล็ก ต่างประเทศ
๑					
๒					
๓					
๔					
๕					
รวม					
อัตรา (ร้อยละ)					

คณะกรรมการจัดทำแบบรูปตัวอย่างก่อสร้าง  
จังหวัดสระบุรี  
นางสาว อ.ส.บ. 38 / 2569  
ลงวันที่ 7 สิงหาคม 2569  
แบบแปลนเลข 31/69  
นางสาว อ.ส.บ. 38 / 2569  
นางสาว อ.ส.บ. 38 / 2569

ลงชื่อ.....(คู่สัญญาฝ่ายผู้รับจ้าง)

ลงชื่อ.....

ลงชื่อ.....

โครงการ  
ปรับปรุงถนนลาดยางแบบแอสฟัลต์คอนกรีต สายหมู่ที่ 9  
เชื่อมต่อ หมู่ที่ 3 ตำบลหนองสรวง อำเภอวิภาวดี จังหวัดสระบุรี  
พร้อมติดตั้งชุดเสาไฟถนนโคมไฟแอลอีดีพลังงานแสงอาทิตย์

สำรวจ เขียนแบบ		(นายบรรณิภ ภูมิสวัสดิ์) นายช่างโยธาปฏิบัติงาน
วิศวกร ตรวจแบบ		(นายพรชัย แก้วขำวัน) วิศวกรโยธาชำนาญการพิเศษ (วช.)
ตรวจสอบ		(นายอุษาร ท่องทัย) หัวหน้าฝ่ายออกแบบ
ตรวจสอบ		(นายอุษาร ท่องทัย) หัวหน้าฝ่ายออกแบบ รักษาการในตำแหน่งหัวหน้าฝ่ายสำรวจ
เห็นชอบ		(นายจิรพล บุญลือ) ผู้อำนวยการส่วนควบคุมการก่อสร้าง
เห็นชอบ		(นางสรารัตน์ สุขมะคัน) ผู้อำนวยการส่วนการโยธา รักษาการแทนผู้อำนวยการสำนักช่าง
เห็นชอบ		(นางทิติยาพร เพชรประดับ) รองปลัดองค์การบริหารส่วนจังหวัด
เห็นชอบ		(นางสาวนิภา ประชีพาย) ปลัดองค์การบริหารส่วนจังหวัด

อนุมัติ  
(นายสุรศักดิ์ สมภักดี)  
รองนายกองค์การบริหารส่วนจังหวัดสระบุรี ปฏิบัติราชการแทน  
นายกองค์การบริหารส่วนจังหวัดสระบุรี

แบบแสดง รายการประกอบแบบ

มาตราส่วน NO SCALE

วัน/เดือน/ปี

แบบเลขที่ 31 / 69 แผ่นที่ 3



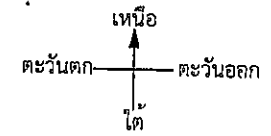

แผนที่โดยสังเขป

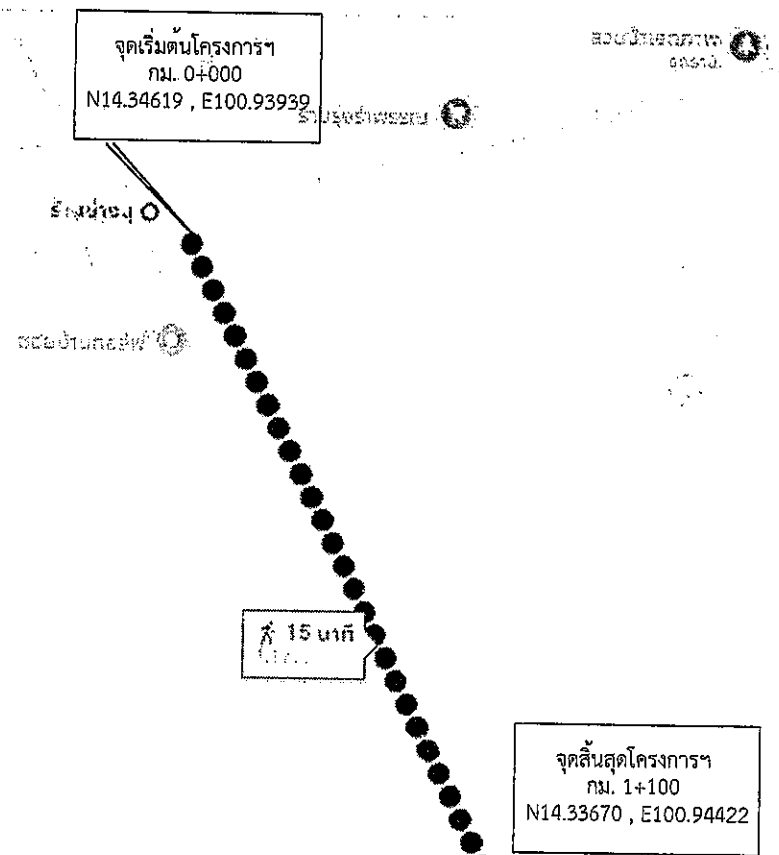

แบบแปลนท้ายสัญญาจ้างก่อสร้าง  
ลงวันที่ ๒๕ พ.ค. ๒๕๖๙

ลงชื่อ: [Signature]  
ลงชื่อ: [Signature]  
ลงชื่อ: [Signature]  
ลงชื่อ: [Signature]

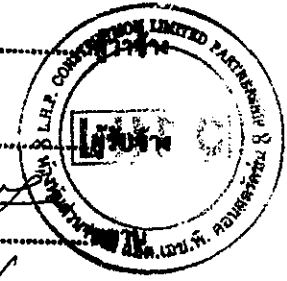

แบบกำหนดประกอบกำหนดราคากลาง

คณะกรรมการจัดทำแบบรายการงานก่อสร้าง  
นามคำสั่ง อบจ.สุบ. ๒๕๖๙ / ๒๕๖๙  
ลงวันที่ ๗ มกราคม ๒๕๖๙  
แบบแปลนเลข ๓๑/๖๙

[Signature] ประธานกรรมการ  
[Signature] กรรมการ  
[Signature] กรรมการ  
[Signature] กรรมการ

โครงการ: ปรับปรุงถนนลาดยางแบบแอสฟัลต์คอนกรีต พร้อมติดตั้งชุดเสาไฟถนนโคมไฟแอลอีดีพลังงานแสงอาทิตย์  
สถานที่: สายหมูที่ 9 เชื่อมต่อ หมูที่ 3 ตำบลหนองสรวง อำเภอวิหารแดง จังหวัดสระบุรี  
วัตถุประสงค์: ปรับปรุงถนนลาดยางแบบแอสฟัลต์คอนกรีต  
ขนาดผิวจราจร กว้าง 7.00 ม. ยาว 1,100.00 ม. หน้า 0.05 ม. ไม่มีไหล่ทาง หรือคิดเป็นพื้นที่ลาดยางไม่น้อยกว่า 7,700.00 ตร.ม.  
พร้อมติดตั้งชุดเสาไฟถนนโคมไฟแอลอีดีพลังงานแสงอาทิตย์ จำนวน 30 ชุด ตามแบบแปลนองค์การบริหารส่วนจังหวัดสระบุรี ที่ 31 / 69

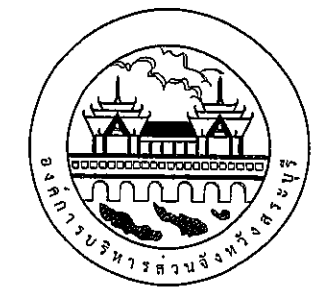

องค์การบริหารส่วนจังหวัดสระบุรี

โครงการ	ปรับปรุงถนนลาดยางแบบแอสฟัลต์คอนกรีต สายหมูที่ 9 เชื่อมต่อ หมูที่ 3 ตำบลหนองสรวง อำเภอวิหารแดง จังหวัดสระบุรี พร้อมติดตั้งชุดเสาไฟถนนโคมไฟแอลอีดีพลังงานแสงอาทิตย์	
สำรวจ, เขียนแบบ	[Signature]	(นายราธิป ภูมิสวัสดิ์) นายช่างโยธาปฏิบัติงาน
วิศวกร, ตรวจสอบ	[Signature]	(นายพรชัย แก้วบังวัน) วิศวกรโยธาชำนาญการพิเศษ (วช.)
ตรวจสอบ	[Signature]	(นายฤชารท ทองหทัย) หัวหน้าฝ่ายออกแบบ
ตรวจสอบ	[Signature]	(นายฤชารท ทองหทัย) หัวหน้าฝ่ายออกแบบ รักษาการในตำแหน่งหัวหน้าฝ่ายสำรวจ
เห็นชอบ	[Signature]	(นายจิรพล บุญลือ) ผู้อำนวยการส่วนควบคุมการก่อสร้าง
เห็นชอบ	[Signature]	(นางสรารัตน์ สุขมะดัน) ผู้อำนวยการส่วนการโยธา รักษาการแทนผู้อำนวยการสำนักช่าง
เห็นชอบ	[Signature]	(นางทิติยาพร เพชรประดับ) รองปลัดองค์การบริหารส่วนจังหวัด
เห็นชอบ	[Signature]	(นางสาวนิภา ประจักษ์ฉาย) ปลัดองค์การบริหารส่วนจังหวัด
อนุมัติ	[Signature]	(นายสุรศักดิ์ สมภักดี) รองนายกองค์การบริหารส่วนจังหวัดสระบุรี ปฏิบัติราชการแทน นายกองค์การบริหารส่วนจังหวัดสระบุรี
แบบแสดง	สารบัญแบบ	
มาตราส่วน	NO SCALE	
วัน/เดือน/ปี		
แบบเลขที่	31 / 69	แผ่นที่ 5

โครงการปรับปรุงถนนลาดยางแบบแอสฟัลต์คอนกรีต  
 สายหมู่ที่ 9 เชื่อมต่อ หมู่ที่ 3 ตำบลหนองสรวง อำเภอวิหารแดง จังหวัดสระบุรี  
 พร้อมติดตั้งชุดเสาไฟถนนโคมไฟแอลอีดีพลังงานแสงอาทิตย์



องค์การบริหารส่วนจังหวัดสระบุรี

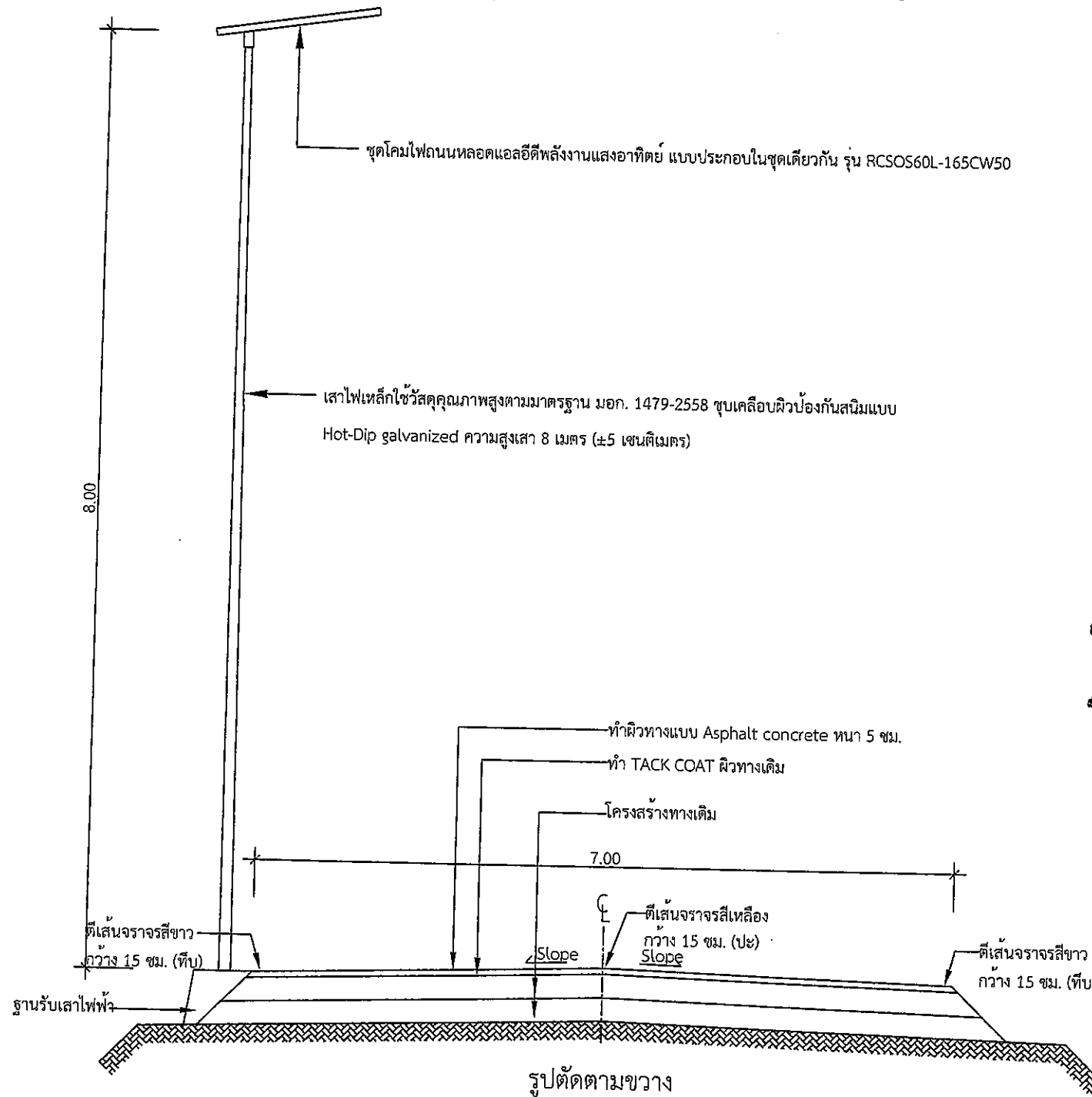

แบบแนบท้ายสัญญาจ้างก่อสร้าง เลขที่ ๑๕๕/๖๕๖๖  
 ลงวันที่ ๒๕ พ.ค. ๒๕๖๕ จำนวน ๖๔ หน้า  
 ลงชื่อ [Signature] ตำแหน่ง [Position]  
 ลงชื่อ [Signature] ตำแหน่ง [Position]  
 ลงชื่อ [Signature] ตำแหน่ง [Position]  
 ลงชื่อ [Signature] ตำแหน่ง [Position]

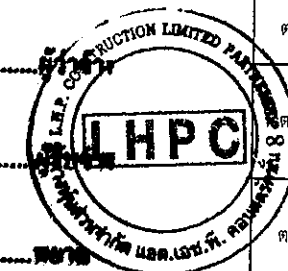

นาย. คุณสมประกอบ กำนันตำบล...

คณะกรรมการจัดทำแบบรูปรายการงานก่อสร้าง  
 ตามคำสั่ง อบจ.ส.บ. ๖๘ / 25๖4  
 ลงวันที่ 7 สิงหาคม 2564  
 แบบแปลนเลข 31/69  
 ประธานกรรมการ [Signature]  
 กรรมการ [Signature]  
 กรรมการ [Signature]  
 กรรมการ [Signature]  
 กรรมการ [Signature]

โครงการ	ปรับปรุงถนนลาดยางแบบแอสฟัลต์คอนกรีต สายหมู่ที่ 9 เชื่อมต่อ หมู่ที่ 3 ตำบลหนองสรวง อำเภอวิหารแดง จังหวัดสระบุรี พร้อมติดตั้งชุดเสาไฟถนนโคมไฟแอลอีดีพลังงานแสงอาทิตย์	
สำรวจ เขียนแบบ	[Signature]	(นายธนารักษ์ ภูมิสวัสดิ์) นายช่างโยธาปฏิบัติงาน
วิศวกร ตรวจแบบ	[Signature]	(นายพรชัย แก้วบังวัน) วิศวกรโยธาชำนาญการพิเศษ (วช.)
ตรวจสอบ	[Signature]	(นายอุษารักษ์ ทองหทัย) หัวหน้าฝ่ายออกแบบ
ตรวจสอบ	[Signature]	(นายอุษารักษ์ ทองหทัย) หัวหน้าฝ่ายออกแบบ รักษาราชการในตำแหน่งหัวหน้าฝ่ายสำรวจ
เห็นชอบ	[Signature]	(นายจิรพล บุญลือ) ผู้อำนวยการส่วนควบคุมการก่อสร้าง
เห็นชอบ	[Signature]	(นางสรารัตน์ สุขมะดัน) ผู้อำนวยการส่วนการโยธา รักษาราชการแทนผู้อำนวยการสำนักช่าง
เห็นชอบ	[Signature]	(นางทิติยาพร เพชรประดับ) รองปลัดองค์การบริหารส่วนจังหวัด
เห็นชอบ	[Signature]	(นางสาวนิภา ประชีพฉาย) ปลัดองค์การบริหารส่วนจังหวัด
อนุมัติ	[Signature]	(นายสุรศักดิ์ สมภักดิ์) รองนายกองค์การบริหารส่วนจังหวัดสระบุรี ปฏิบัติราชการแทน นายกองค์การบริหารส่วนจังหวัดสระบุรี
แบบแสดง	รูปตัดตามขวาง	
มาตราส่วน	NO SCALE	
วัน/เดือน/ปี		
แบบเลขที่	31 / 69	แผ่นที่ 6

- หมายเหตุ
1. มิติต่างๆ ในแบบแปลนกำหนดไว้เป็นเมตร นอกจากจะระบุไว้เป็นอย่างอื่น
  2. ผู้สนใจที่จะเสนอราคาโครงการฯ ขอให้ตรวจสอบสถานที่และตรวจสอบรายละเอียดแบบแปลนก่อน เพื่อป้องกันปัญหาและอุปสรรคภายหลัง
  3. ขณะดำเนินการโครงการหากเจออุปสรรคและสิ่งกีดขวางใดๆ ในสายทางที่มีผลต่อการปฏิบัติงานให้เป็นหน้าที่ ความรับผิดชอบของผู้รับจ้าง

4. กรณีมีข้อขัดแย้งระหว่างรูปแบบและรายการให้ถือการวินิจฉัยของช่างควบคุมงาน และคณะกรรมการตรวจรับพัสดุเป็นข้อยุติ
5. จุดติดตั้งเสาไฟฟ้าแสงสว่างโซลาร์เซลล์ กำหนดจุดติดตั้ง ตามความเหมาะสมหน้างาน

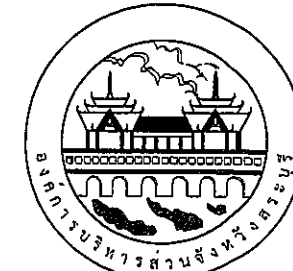

องค์การบริหารส่วนจังหวัดสระบุรี

โครงการ

ปรับปรุงถนนลาดยางแบบแอสฟัลต์คอนกรีต สายหมู่ที่ 9  
เชื่อมต่อ หมู่ที่ 3 ตำบลหนองสรวง อำเภอวิหารแดง จังหวัดสระบุรี  
พร้อมติดตั้งชุดเสาไฟถนนโคมไฟแอลอีดีพลังงานแสงอาทิตย์

สำรวจ เขียนแบบ		(นายราธิป ภูมิสวัสดิ์) นายช่างโยธาปฏิบัติงาน
วิศวกร ตรวจแบบ		(นายพรชัย แก้วบังวัน) วิศวกรโยธาชำนาญการพิเศษ (วช.)
ตรวจสอบ		(นายฤชกร ทองหทัย) หัวหน้าฝ่ายออกแบบ
ตรวจสอบ		(นายฤชกร ทองหทัย) หัวหน้าฝ่ายออกแบบ รักษาการในตำแหน่งหัวหน้าฝ่ายสำรวจ
เห็นชอบ		(นายจิรพล บุญสื่อ) ผู้อำนวยการส่วนควบคุมการก่อสร้าง
เห็นชอบ		(นางสรารัตน์ สุขมะตัน) ผู้อำนวยการส่วนการโยธา รักษาการแทนผู้อำนวยการสำนักช่าง
เห็นชอบ		(นางทิติยาพร เพชรประดับ) รองปลัดองค์การบริหารส่วนจังหวัด
เห็นชอบ		(นางสาวิภา ประชีพฉาย) ปลัดองค์การบริหารส่วนจังหวัด

สายหมู่ที่ 9 เชื่อมต่อ หมู่ที่ 3 ตำบลหนองสรวง อำเภอวิหารแดง จังหวัดสระบุรี  
พร้อมติดตั้งชุดเสาไฟถนนโคมไฟแอลอีดีพลังงานแสงอาทิตย์  
กม. 0+000 ถึง กม. 0+500

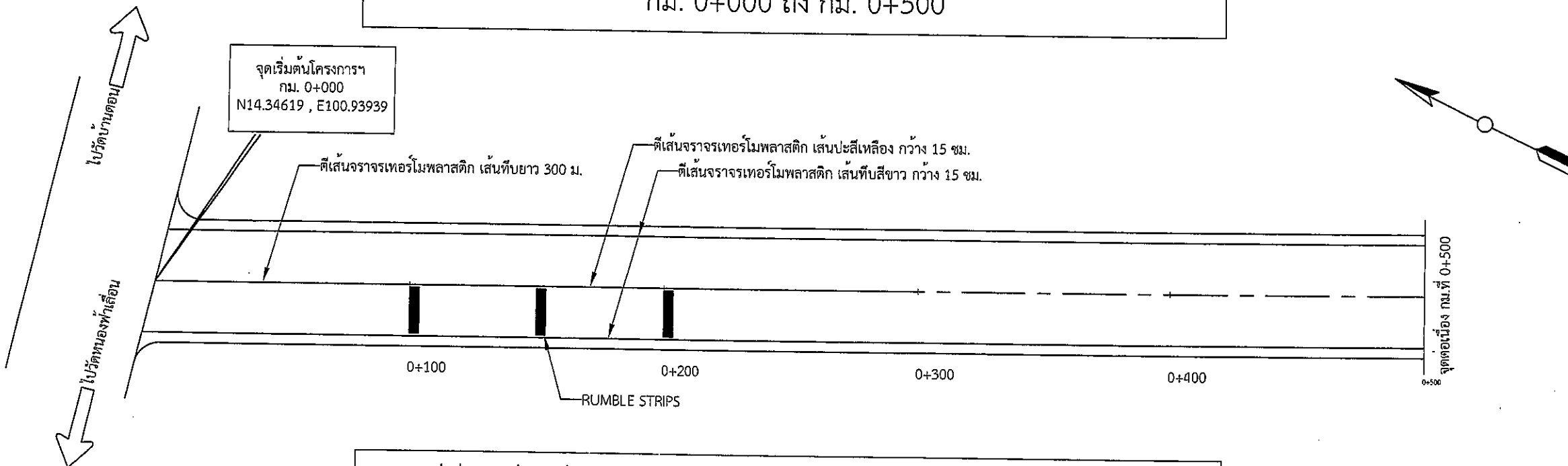

สายหมู่ที่ 9 เชื่อมต่อ หมู่ที่ 3 ตำบลหนองสรวง อำเภอวิหารแดง จังหวัดสระบุรี  
พร้อมติดตั้งชุดเสาไฟถนนโคมไฟแอลอีดีพลังงานแสงอาทิตย์  
กม. 0+500 ถึง กม. 1+000

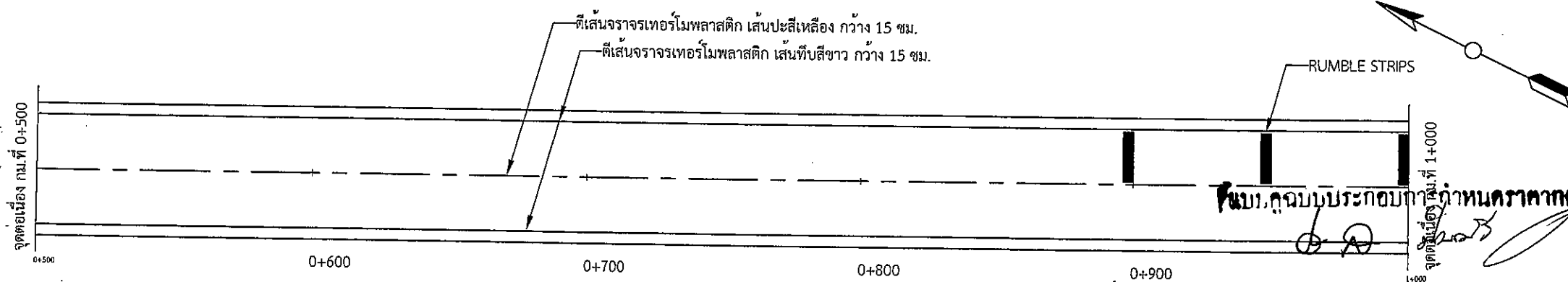

หมายเหตุ

1. เขตทาง ขึ้นอยู่กับสภาพพื้นที่
2. ตำแหน่งและขนาดของทางเชื่อมอาจเปลี่ยนแปลงได้ตามความเหมาะสม โดยให้อยู่ในดุลยพินิจของคณะกรรมการฯ และผู้ควบคุมงาน
3. ตำแหน่งติดตั้งป้ายจราจรและเครื่องหมายจราจรบนผิวทางอาจเปลี่ยนแปลงตามความเหมาะสม โดยให้อยู่ในดุลยพินิจของคณะกรรมการฯ และผู้ควบคุมงาน

แบบแนบท้ายสัญญาจ้างก่อสร้าง เลขที่ ๖๒๓/๒๕๖๙  
ลงวันที่ ๓๑/๑๒/๖๙ จำนวน ๒๕ หน้า  
ลงชื่อ ตำแหน่ง

ลงชื่อ ตำแหน่ง

ลงชื่อ ตำแหน่ง

ลงชื่อ ตำแหน่ง



คณะกรรมการจัดทำแบบบูรณาการงานก่อสร้าง  
ตามคำสั่ง อบจ.สบ. 38 / 2569  
ลงวันที่ 3 มกราคม 2569  
แบบแปลนเลข 31/69

ประธานกรรมการ

กรรมการ

กรรมการ

กรรมการ

กรรมการ

อนุมัติ

(นายสุรศักดิ์ สมภักดี)  
รองนายกองค์การบริหารส่วนจังหวัดสระบุรี ปฏิบัติราชการแทน  
นายกองค์การบริหารส่วนจังหวัดสระบุรี

แบบแสดง	รูปแปลนตามยาว
มาตราส่วน	NO SCALE
วัน/เดือน/ปี	
แบบเลขที่	31 / 69
แผ่นที่	7

สายหมู่ที่ 9 เชื่อมต่อ หมู่ที่ 3 ตำบลหนองสรวง อำเภอวิหารแดง จังหวัดสระบุรี  
พร้อมติดตั้งชุดเสาไฟถนนโคมไฟแอลอีดีพลังงานแสงอาทิตย์  
กม. 1+000 ถึง กม. 1+100

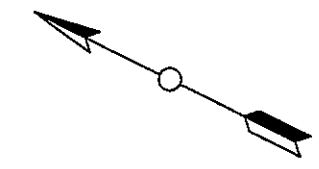
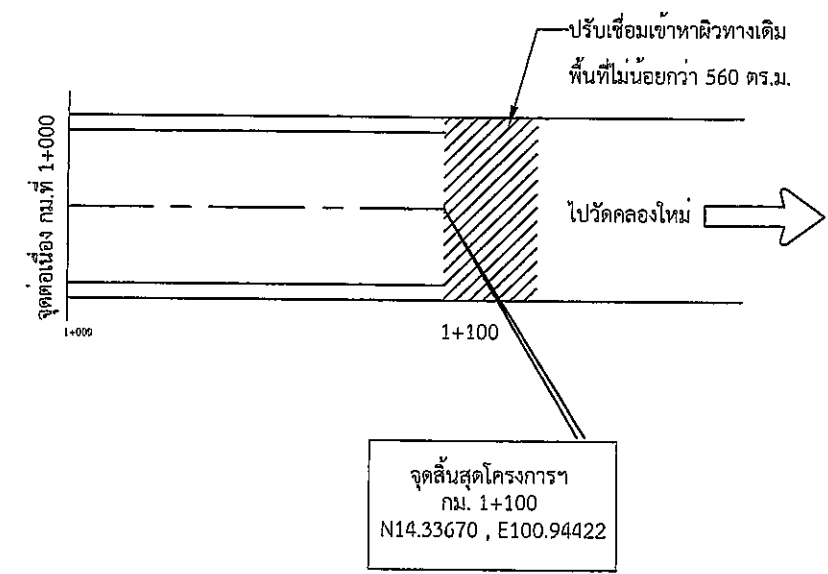

องค์การบริหารส่วนจังหวัดสระบุรี

โครงการ  
ปรับปรุงถนนลาดยางแบบแอสฟัลต์คอนกรีต สายหมู่ที่ 9  
เชื่อมต่อ หมู่ที่ 3 ตำบลหนองสรวง อำเภอวิหารแดง จังหวัดสระบุรี  
พร้อมติดตั้งชุดเสาไฟถนนโคมไฟแอลอีดีพลังงานแสงอาทิตย์

สำรวจ เขียนแบบ		(นายรชาติ ภูมิสวัสดิ์) นายช่างโยธาปฏิบัติงาน
วิศวกร ตรวจแบบ		(นายพรชัย แก้วบังวัน) วิศวกรโยธาชำนาญการพิเศษ (วช.)
ตรวจสอบ		(นายฤชกร ทองทัย) หัวหน้าฝ่ายออกแบบ
ตรวจสอบ		(นายฤชกร ทองทัย) หัวหน้าฝ่ายออกแบบ รักษาการในตำแหน่งหัวหน้าฝ่ายสำรวจ
เห็นชอบ		(นายฉัตรพล บุญลือ) ผู้อำนวยการส่วนควบคุมการก่อสร้าง
เห็นชอบ		(นางสรารัตน์ สุขมะตัน) ผู้อำนวยการส่วนการโยธา รักษาการแทนผู้อำนวยการสำนักช่าง
เห็นชอบ		(นางทิตยาพร เพชรประดับ) รองปลัดองค์การบริหารส่วนจังหวัด
เห็นชอบ		(นางสาวนิภา ประชีพาย) ปลัดองค์การบริหารส่วนจังหวัด

นายอนุชิต สมภักดี

ฉบับแนบท้ายสัญญาจ้างก่อสร้าง เลขที่ ๑๒๙/๒๕๖๙  
ลงวันที่ ๒๕ มีนาคม ๒๕๖๙ จำนวน ๒๕ หน้า  
ลงชื่อ   
ลงชื่อ   
ลงชื่อ   
ลงชื่อ

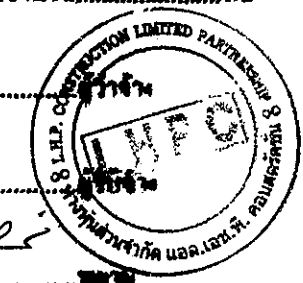

คณะกรรมการจัดทำแบบรูปรายการงานก่อสร้าง  
ตามคำสั่ง อบจ.ส.บ. 38 / 2569  
ลงวันที่ 7 มกราคม 2569  
แบบแปลนเลข 31/69  
ประธานกรรมการ   
กรรมการ   
กรรมการ   
กรรมการ

- หมายเหตุ
1. เขตทาง ขึ้นอยู่กับสภาพพื้นที่
  2. ตำแหน่งและขนาดของทางเชื่อมอาจเปลี่ยนแปลงได้ตามความเหมาะสม โดยให้อยู่ในดุลยพินิจของคณะกรรมการฯ และผู้ควบคุมงาน
  3. ตำแหน่งติดตั้งป้ายจราจรและเครื่องหมายจราจรบนผิวทางอาจเปลี่ยนแปลงตามความเหมาะสม โดยให้อยู่ในดุลยพินิจของคณะกรรมการฯ และผู้ควบคุมงาน

อนุมัติ		(นายสุรศักดิ์ สมภักดี) รองนายกองค์การบริหารส่วนจังหวัดสระบุรี ปฏิบัติราชการแทน นายกองค์การบริหารส่วนจังหวัดสระบุรี
แบบแสดง		รูปแปลนตามยาว
มาตราส่วน		NO SCALE
วัน/เดือน/ปี		
แบบเลขที่	31 / 69	แผ่นที่ 8

# รายการประกอบแบบชุดเสาไฟถนนโคมไฟแอลอีดีพลังงานแสงอาทิตย์

คุณลักษณะและรายละเอียด

ด้านไฟฟ้า อิเล็กทรอนิกส์ และโทรคมนาคม : ครุภัณฑ์ไฟฟ้า อิเล็กทรอนิกส์ และโทรคมนาคม  
รหัส : 07020037

ชื่อสามัญของผลงานนวัตกรรมไทย : ชุดเสาไฟถนนโคมไฟแอลอีดีพลังงานแสงอาทิตย์แบบประกอบ  
ในชุดเดียวกัน (Integrated Solar Cell LED Streetlight with Pole)

ชื่อทางการค้าของผลงานนวัตกรรมไทย : ชุดเสาไฟถนนโคมไฟแอลอีดีพลังงานแสงอาทิตย์แบบประกอบ  
ในชุดเดียวกัน (Integrated Solar Cell LED Streetlight with Pole)

หน่วยงานที่พัฒนา : บริษัท เรเซอร์การไฟฟ้า (ประเทศไทย) จำกัด  
บริษัทผู้รับการถ่ายทอด :  
ผู้จำหน่าย :  
ผู้แทนจำหน่าย :

- บริษัท เศรษฐีธาดา กรุ๊ป จำกัด
- บริษัท นีโอ ทราฟฟิค เอ็นจิเนียริ่ง จำกัด
- ห้างหุ้นส่วนจำกัด ชัยชนะ 99
- ห้างหุ้นส่วนจำกัด มงคล (9898)
- บริษัท อาคเนย์ทราฟฟิค จำกัด
- บริษัท โซดตีพลังงาน จำกัด
- ห้างหุ้นส่วนจำกัด อธิษฐ์ 2009
- ห้างหุ้นส่วนจำกัด ไทยวิจิตรวิศวกรรม
- ห้างหุ้นส่วนจำกัด ปอเจริญวิศวกรรมก่อสร้าง
- ห้างหุ้นส่วนจำกัด สว่างวิเศษวิศวกรรมก่อสร้าง
- บริษัท เอสทีซี สปอร์ต จำกัด
- บริษัท พชรวิศุกรรม จำกัด
- บริษัท พิทูเอ็น เทคโนโลยี จำกัด
- บริษัท ชัดชม จำกัด

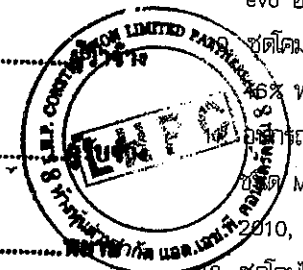

หน่วยงาน บริษัท หรือผู้ขึ้นบัญชีนวัตกรรมไทย : บริษัท เรเซอร์การไฟฟ้า (ประเทศไทย) จำกัด  
ช่วงเวลาที่ยื่นทะเบียน : ตุลาคม 2566 - ธันวาคม 2571 (5 ปี 2 เดือน)  
คุณสมบัตินวัตกรรม : ชุดเสาไฟถนนโคมไฟแอลอีดีพลังงานแสงอาทิตย์แบบประกอบในชุดเดียวกัน ถูกออกแบบพัฒนาให้

การส่องสว่างตามหลักเกณฑ์ของมาตรฐาน มอก. 2954-2562 หน่วยรวมของผลิตภัณฑ์ประกอบด้วย 3 ส่วนหลัก ได้แก่ เสาไฟเหล็ก ชุดโคมไฟถนนแอลอีดีพลังงานแสงอาทิตย์ และชุดฐานรากเหล็กแบบหลายเหลี่ยม ที่ออกแบบลักษณะมุมเหลี่ยม สามารถติดตั้งในพื้นที่ราบปกติ และพื้นที่ลาดชันได้สะดวกโดยไม่ต้องใช้เครื่องจักรใหญ่ ได้แก่ รถขุด รถเจาะ อีกทั้งชุดฐานรากเหล็กแบบหลายเหลี่ยมยังสามารถติดตั้งบนไหล่ทางลาดเอียงได้สะดวก ไม่จำเป็นต้องปรับผิวไหล่ทางให้ได้แนวระดับแต่ยังคงมีความมั่นคงแข็งแรงผ่านการทดสอบด้วยแรงผลักดันซึ่งอิงหลักเกณฑ์ทดสอบตามกฎกระทรวงฉบับที่ 6 ออกตามความในพระราชบัญญัติควบคุมอาคาร พ.ศ. 2522

คุณลักษณะเฉพาะ รุ่น KELLI-16008

- ชุดเสาไฟถนนและฐานรากเหล็กหลายเหลี่ยม
- เสาไฟเหล็กใช้วัสดุคุณภาพสูงตามมาตรฐาน มอก. 1479-2558 ชุบเคลือบผิวป้องกันสนิมแบบ Hot-Dip galvanized ความสูงเสา 8 เมตร (±5 เซนติเมตร)

- สามารถยกเสารับ/ลง ได้ง่ายเพื่อการติดตั้งและการบำรุงรักษา ด้วยการใส่สลักเกลียวร่วมกัน ที่แผ่นเหล็กเจาะรู ซึ่งเชื่อมติดอยู่ที่ฐานเสาไฟถนนและแผ่นฐานราก เป็นลักษณะบานพับซึ่งสามารถติดตั้งโคมไฟและอุปกรณ์ที่มีน้ำหนักรวมมากถึง 45 กิโลกรัมได้
- ฐานรากเหล็กหลายเหลี่ยม ขนาดความยาว 1.5 เมตร จำนวน 4 ต้นต่อชุด ใช้วัสดุคุณภาพสูงมาตรฐาน มอก. 1479-2558 ชุบเคลือบผิวป้องกันสนิมแบบ Hot-Dip galvanized

- ชุดโคมไฟถนนหลอดแอลอีดีพลังงานแสงอาทิตย์ แบบประกอบในชุดเดียวกัน รุ่น RCS060L-165CW50
- ขนาดชุดโคมไฟถนน ไม่รวมข้อต่อติดตั้ง กว้าง 583 มิลลิเมตร (±15 มิลลิเมตร) / ยาว 1,415 มิลลิเมตร (±15 มิลลิเมตร) / ทน 60 มิลลิเมตร (±10 มิลลิเมตร) น้ำหนักโคมไฟทั้งชุดประมาณ 27 กิโลกรัม
  - ประกอบรวมหน่วยแผงเซลล์แสงอาทิตย์ชนิด Monocrystalline ขนาด 150W ได้รับการรับรองมาตรฐาน IEC61215-1:2016, IEC61215-1-1:2016, IEC61215-2:2016, IEC61730-1:2016, IEC61730-2:2016

- แบตเตอรี่ชนิด LiFePO4 ขนาด 12.8V ≥ 60Ahr เซลล์แบตเตอรี่ได้รับการรับรองมาตรฐาน IEC62619:2017
- อุณหภูมิสีสัมพันธ์ (CCT) 5000K (4745K - 5311K) และค่าดัชนีความถูกต้องของสี (CRI) > 70
- โคมไฟทำงาน 100% ให้อายุการใช้งาน 60,000 ชั่วโมง ค่าประสิทธิภาพส่องสว่าง ≥ 10,300 ลูเมน ค่าประสิทธิภาพส่องสว่างของดวงโคม ≥ 172 ลูเมนต่อวัตต์ และได้ค่าความส่องสว่างเฉลี่ย (Lav) จำนวนด้วยโปรแกรม Dialux evo อยู่ในเกณฑ์ M2 และได้ค่าความส่องสว่างเฉลี่ยผิวถนน (Eavg) 24.5 lux
- โคมไฟทำงานประมาณ 46% ให้อายุการใช้งาน 28,000 ชั่วโมง ค่าประสิทธิภาพส่องสว่างรวม ≥ 5,150 ลูเมน ค่าประสิทธิภาพส่องสว่างของดวงโคม ≥ 185 ลูเมนต่อวัตต์ และได้ค่าความส่องสว่างเฉลี่ย (Lav) จำนวนด้วยโปรแกรม Dialux evo อยู่ในเกณฑ์ M4 และได้ค่าความส่องสว่างเฉลี่ยผิวถนน (Eavg) 12 lux

- ชุดโคมไฟทำงานด้วยกำลังไฟฟ้า 100% นาน 3 ชม. และจะปรับหรือตัดโคมไฟเพื่อป้องกันไฟไหม้
- ชุดโคมไฟผ่านการทดสอบการป้องกันฝุ่น/กันน้ำ ระดับ IP67 กระแสไฟชาร์จสูงสุด 15A
- ชุดโคมไฟผ่านการทดสอบมาตรฐาน IEC61347-2-11:2001+AMD1:2017 และ IEC/EN 62509:2010, IEC/EN 62509:2011

- ชุดโคมไฟผ่านการทดสอบการป้องกันฝุ่น/กันน้ำ ระดับ IP66 ตามมาตรฐาน IEC60529
- ชุดโคมไฟผ่านการทดสอบ มาตรฐาน มอก. 1955-2551 หัวข้อ การแพร่สัญญาณรบกวนทางแม่เหล็กไฟฟ้า ที่แผ่กระจายเป็นคลื่น 30 MHz - 300 MHz

หมายเหตุ :  
ข้อกำหนดในการติดตั้งผลิตภัณฑ์  
1. ผู้ซื้อและผู้จำหน่ายจะต้องสำรวจพื้นที่ รวมถึงตกลงและยืนยันจุดติดตั้งร่วมกัน โดยผู้จำหน่ายจะทำการส่งอีเมลยืนยันจุดติดตั้งเป็นลายลักษณ์อักษรและให้ผู้มีอำนาจทั้งสองฝ่ายลงนามตกลงและรับทราบ  
2. จุดติดตั้งต้องไม่มีสิ่งบดบังแสงแดด สำหรับการชาร์จเก็บพลังงาน เช่น ต้นไม้ อาคาร รั้วกัน ป้ายทางจราจร ป้ายโฆษณา เป็นต้น หากพื้นที่ที่ติดตั้งมีสิ่งบดบังที่ต้องแก้ไข ผู้จำหน่ายจะแจ้งหนังสือเป็นลายลักษณ์อักษรให้ผู้ซื้อทราบเพื่อดำเนินการแก้ไขดังกล่าว โดยผู้ซื้อเป็นผู้รับผิดชอบค่าใช้จ่ายในการจัดการแก้ไขสิ่งบดบังแผงเซลล์แสงอาทิตย์ทั้งสิ้น หากผู้ซื้อไม่ดำเนินการแก้ไข และ/หรือ ยืนยันที่ติดตั้งในจุดดังกล่าว จะถือว่าจุดติดตั้งนั้นไม่อยู่ในเงื่อนไขการรับประกัน และผู้จำหน่ายจะออกหนังสือเพื่อให้ผู้ซื้อดำเนินการติดตั้งจุดที่อยู่นอกเงื่อนไขเงื่อนไขการรับประกันและลงนามโดยผู้มีอำนาจของผู้ซื้อ

คณะกรรมการจัดทำแบบรูปรายการงานก่อสร้าง  
ตามคำสั่ง อบจ.ตบ. 38 / 2569  
ลงวันที่ 7 มกราคม 2569  
แบบแปลนเลข 31/69

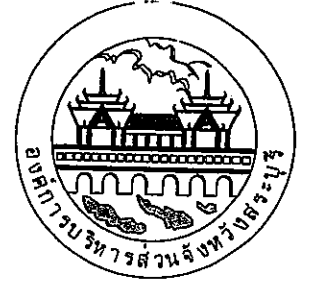

องค์การบริหารส่วนจังหวัดสุราษฎร์ธานี

รายการประกอบแบบ

ชุดเสาไฟถนนโคมไฟแอลอีดีพลังงานแสงอาทิตย์

เขียนแบบ		(นายอลงกรณ์ นาคปรีชา) ผู้อำนวยการช่างเขียนแบบ
วิศวกร ตรวจสอบ		(นายวันเฉลิม แก้ววิสูตร) วิศวกรโยธาชำนาญการ
ตรวจสอบ		(นายสุชาติ ทองชัย) หัวหน้าฝ่ายออกแบบ รักษาการในตำแหน่งหัวหน้าฝ่ายสำรวจ
เห็นชอบ		(นางสาวรัตน สุชะมด) ผู้อำนวยการส่วนการโยธา รักษาการแทน ผู้อำนวยการส่วนควบคุมการก่อสร้าง
เห็นชอบ		(นางสาวรัตน สุชะมด) ผู้อำนวยการส่วนการโยธา รักษาการแทนผู้อำนวยการส่วนช่าง
เห็นชอบ		(นางกิตติยาพร เพชรประดับ) รองปลัดองค์การบริหารส่วนจังหวัด
เห็นชอบ		(นางสาวนิภา ประชีพนาย) ปลัดองค์การบริหารส่วนจังหวัด

(นายสุรศักดิ์ สมภักดี)  
รองนายกองค์การบริหารส่วนจังหวัด ปฏิบัติราชการแทน  
นายกองค์การบริหารส่วนจังหวัดสุราษฎร์ธานี

แบบแสดง รายการประกอบแบบ ชุดเสาไฟถนนโคมไฟแอลอีดีพลังงานแสงอาทิตย์(1)

มาตราส่วน NO SCALE

วัน/เดือน/ปี

แบบเลขที่ 01



องค์การบริหารส่วนจังหวัดสุราษฎร์ธานี

รายการประกอบแบบ  
ชุดเสาไฟถนนโคมไฟแอลอีดีพลังงานแสงอาทิตย์

เขียนแบบ		(นายอลงกรณ์ นาคปรีชา) ผู้ว่าราชการจังหวัดสุราษฎร์ธานี
วิศวกร ตรวจสอบ		(นายวันเฉลิม แก้ววิสูตร) วิศวกรโยธาชำนาญการ
ตรวจสอบ		(นายสุชากร ทองทัย) หัวหน้าฝ่ายออกแบบ รักษาการในตำแหน่งหัวหน้าฝ่ายสำรวจ
เห็นชอบ		(นางสรวิรัตน์ สุขะตัน) ผู้อำนวยการส่วนการโยธา รักษาการแทน ผู้อำนวยการส่วนควบคุมการก่อสร้าง
เห็นชอบ		(นางสรวิรัตน์ สุขะตัน) ผู้อำนวยการส่วนการโยธา รักษาการแทนผู้อำนวยการส่วนการโยธา
เห็นชอบ		(นางจิตติยาพร เพชรประดับ) รองปลัดองค์การบริหารส่วนจังหวัด
เห็นชอบ		(นางสาวนิภา ประชีพฉาย) ปลัดองค์การบริหารส่วนจังหวัด
อนุมัติ		(นายสุรศักดิ์ สมภักดี) รองนายกองค์การบริหารส่วนจังหวัด ปฏิบัติราชการแทน นายกองค์การบริหารส่วนจังหวัดสุราษฎร์ธานี
แบบแสดง	รายการประกอบแบบ ชุดเสาไฟถนนโคมไฟแอลอีดีพลังงานแสงอาทิตย์(2)	
มาตราส่วน	NO SCALE	
วัน/เดือน/ปี		
แบบเลขที่	แผ่นที่ 02	

- กรณีมีการเปลี่ยนแปลงจุดติดตั้งหลังจากที่มีการยืนยันจุดติดตั้งเป็นลายลักษณ์อักษรร่วมกันแล้ว ผู้ซื้อต้องเป็นผู้รับผิดชอบค่าใช้จ่ายที่ดำเนินการแล้วทั้งหมดก่อนการเปลี่ยนแปลง ได้แก่ ค่าดำเนินการ ค่าขนย้าย ค่าวัสดุ/อุปกรณ์ ค่าแรง รวมถึงค่าใช้จ่ายอื่น ๆ ที่เกิดขึ้นตามจริง
- หลังจากผู้จำหน่ายส่งมอบงานแล้ว ผู้ซื้อเป็นผู้รับผิดชอบในดำเนินการที่เกี่ยวข้องกับผลิตภัณฑ์ ค่าใช้จ่ายและ/หรือ ค่าเสียหายที่เกิดขึ้นทั้งสิ้น ซึ่งอยู่นอกเหนือขอบเขตการรับประกันของผู้จำหน่าย อาทิเช่น อุบัติเหตุรถชน ต้นไม้ กิ่งไม้ล้มทับ/หล่นใส่ผลิตภัณฑ์ ต้นไม้บดบังแผงเซลล์แสงอาทิตย์ ภัยพิบัติ โจรกรรม ฯลฯ
- เงื่อนไขการรับประกันผลิตภัณฑ์
  - ผลิตภัณฑ์มีระยะเวลาการรับประกัน 2 ปี นับจากวันส่งมอบงานโดยรวมค่าใช้จ่ายในการเปลี่ยนและติดตั้งผลิตภัณฑ์ที่อยู่ในเงื่อนไขการรับประกัน
  - ผู้จำหน่ายรับประกันความเสียหายซึ่งเกิดจากความบกพร่องของสินค้าจากการใช้งานตามปกติวิธีสั้ย หรือชำรุดเสียหายซึ่งเกิดจากความบกพร่องจากมาตรฐานการผลิต
  - ผู้จำหน่ายไม่รับประกันการชำรุดเสียหายที่เกิดจากการใช้งานผลิตภัณฑ์ที่ไม่ถูกต้อง หรือผู้หนึ่งผู้ใดเจตนาทำให้สินค้าเสียหาย หรือผู้หนึ่งผู้ใดที่ไม่ได้รับมอบหมายจากผู้จำหน่าย เข้าดำเนินการกระทำจนเป็นเหตุให้ผลิตภัณฑ์เสียหายหรือเสียหายจากภัยธรรมชาติ หรืออุบัติเหตุ เช่น รถเฉี่ยวชน กิ่งไม้หัก เป็นต้น

- การบริการหลังการขาย
- ผู้ซื้อสามารถติดต่อรับบริการขายได้ที่ บริษัท เรเซอร์การไฟฟ้า (ประเทศไทย) จำกัด
  - กรณีการแจ้งซ่อมบำรุง ให้ผู้ซื้อทำหนังสือแจ้งซ่อมมายังผู้จำหน่ายโดยระบุเลขจุดติดตั้ง ภาพถ่ายช่วงกลางวัน และกลางคืนของจุดนั้น ๆ และชื่อและเบอร์โทรศัพท์สำหรับติดต่อกลับ โดยผู้จำหน่ายจะรับแจ้งซ่อมบำรุงเมื่อได้รับข้อมูลครบถ้วนแล้ว
- หมายเหตุ : ประกาศขึ้นบัญชีนวัตกรรมไทย ฉบับเพิ่มเติม ตุลาคม 2566 (มีผู้แทนจำหน่าย 23 ราย)
- ในบัญชีนวัตกรรมไทย ฉบับเพิ่มเติม เมษายน 2567แก้ไขรายละเอียด ดังนี้
    - แก้ไขคุณลักษณะเฉพาะข้อ 6. แบตเตอรี่ จาก ขนาด 12.8V 60Ahr เป็น ขนาด 12.8V ≥ 60Ahr
    - แก้ไขหมายเหตุเงื่อนไขการรับประกันผลิตภัณฑ์ จาก ระยะเวลาประกัน 1 ปี เป็น ระยะเวลาประกัน 2 ปี
    - เพิ่มผู้แทนจำหน่าย จำนวน 3 ราย
    - ยกเลิกผู้แทนจำหน่าย 10 ราย
  - ในบัญชีนวัตกรรมไทย ฉบับเพิ่มเติม ตุลาคม 2568 แก้ไขรายละเอียด ดังนี้
    - ยกเลิกผู้แทนจำหน่าย จำนวน 6 ราย และเพิ่มผู้แทนจำหน่าย จำนวน 3 ราย
    - แก้ไขคุณลักษณะเฉพาะข้อ 4. จาก น้ำหนักโคมไฟทั้งชุดประมาณ 27 กิโลกรัม เป็น และน้ำหนักโคมไฟทั้งชุด 26 กิโลกรัม (±1 กิโลกรัม)

แบบแนบท้ายสัญญาจ้างก่อสร้าง เลขที่ ๑๔๓/๒๕๖๙  
ลงวันที่ ๒๕ พฤศจิกายน ๒๕๖๘ จำนวน ๒๖ หน้า

ลงชื่อ.....  
ลงชื่อ.....  
ลงชื่อ.....  
ลงชื่อ.....

นาย.คู่ฉบับประกอบกาฯกำหนดราคาภาค

คณะกรรมการจัดทำแบบบูรณาการงานก่อสร้าง  
ตามคำสั่ง อบจ.สบ. ๖๖ / ๒๕๖๙  
ลงวันที่ ๗ สิงหาคม ๒๕๖๙  
แบบแปลนเลข 31/๖๙

.....ประธานกรรมการ  
.....กรรมการ  
.....กรรมการ  
.....กรรมการ

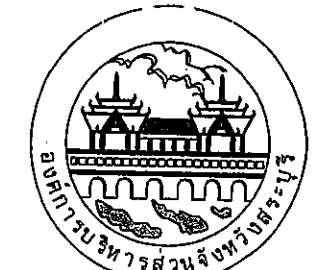

องค์การบริหารส่วนจังหวัดสระบุรี

รายการประกอบแบบ  
ชุดเสาไฟถนนโคมไฟแอลอีดีพลังงานแสงอาทิตย์

เขียนแบบ		(นายอลงกรณ์ นาคปรีชา) ผู้อำนวยการช่างเขียนแบบ
วิศวกร ตรวจสอบ		(นายวันเฉลิม แก้ววิสูตร) วิศวกรโยธาชำนาญการ
ตรวจสอบ		(นายสุชากร ทองทัย) หัวหน้าฝ่ายออกแบบ รักษาการในตำแหน่งหัวหน้าฝ่ายสำรวจ
เห็นชอบ		(นางสรวิรัตน์ สุขมะดัน) ผู้อำนวยการส่วนการโยธา รักษาการแทน ผู้อำนวยการส่วนควบคุมการก่อสร้าง
เห็นชอบ		(นางสรวิรัตน์ สุขมะดัน) ผู้อำนวยการส่วนการโยธา รักษาการแทนผู้อำนวยการสำนักช่าง
เห็นชอบ		(นางกิตติยาพร เพชรประดับ) รองปลัดองค์การบริหารส่วนจังหวัด
เห็นชอบ		(นางสาวนิภา ประชีพฉาย) ปลัดองค์การบริหารส่วนจังหวัด
อนุมัติ		(นายสุรศักดิ์ สมภักดี) รองนายกองค์การบริหารส่วนจังหวัด ปฏิบัติราชการแทน นายกองค์การบริหารส่วนจังหวัดสระบุรี
แบบแสดง	รายการประกอบแบบ ชุดเสาไฟถนนโคมไฟแอลอีดีพลังงานแสงอาทิตย์(๓)	
มาตราส่วน	NO SCALE	
วัน/เดือน/ปี		
แบบเลขที่	แผ่นที่	03

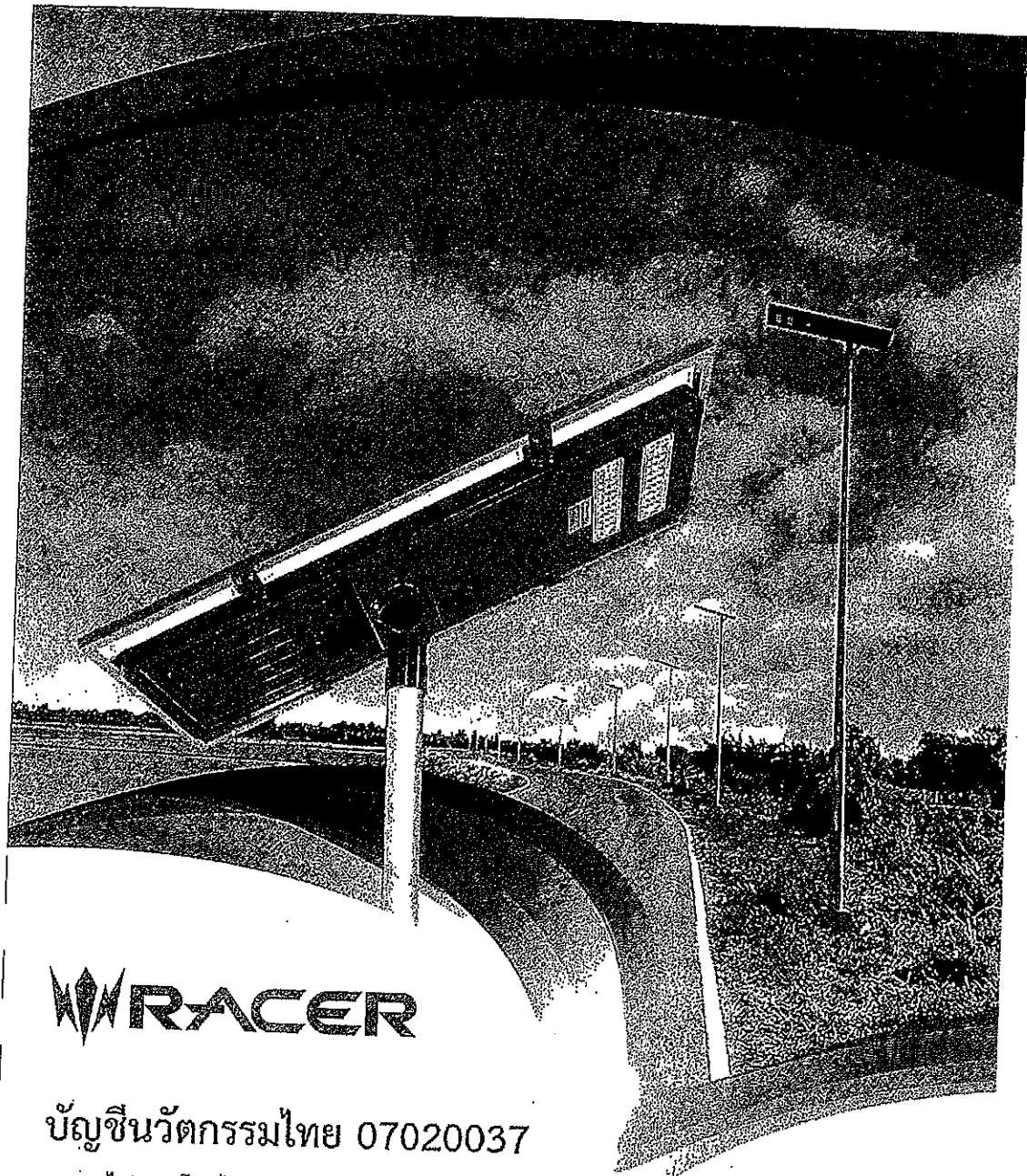

**RACER**

ชุดเสาไฟถนนโคมไฟแอลอีดีพลังงานแสงอาทิตย์แบบประกอบในชุดเดียวกัน  
Integrated Solar Cell LED Streetlight with Pole  
บัญชีนวัตกรรมไทย 07020037

- รุ่น : KELLI-16008
- โครงร่าง : RCS056M-165CW50
- เมต แอลอีดี : Aluminium
- ชนิดแผ่นโคมไฟเซลล์ : Philips Lumileds : Luxeon 5050
- กำลังไฟหลอดแอลอีดี : Monocrystalline 150W
- ฟลักซ์ส่องสว่าง : 60W (±10%)
- ประสิทธิภาพการส่องสว่าง : ≥10,300lm
- อุณหภูมิสีของแสง : ≥172lm/W
- ความถูกต้องของสี : 5000K (4745K-5311K)
- มุมกระจายแสง : >70
- มาตรฐานป้องกันน้ำฝุ่น : 155x50°
- ชนิด แบตเตอรี่ : IP66
- แรงดันไฟฟ้า : Lithium Iron Phosphate (LifePo4)
- ความจุแบตเตอรี่ : 12.8VDC
- อุปกรณ์ควบคุมการชาร์จแบตเตอรี่ : ≥60Ahr
- น้ำหนักโคม : All in One MPPT Charger
- อายุการใช้งานเมตแอลอีดี @L70 : Controller build-in LED Driver
- ท่อสวมสำหรับติดตั้ง : 26Kg (±1Kg)
- ความสูงในการติดตั้ง : 50,000 Hrs.
- คุณสมบัติของเสาไฟ : Ø76 mm.
- ความสูงของเสา : 8 m.
- ระยะห่างเสาที่เหมาะสม : 25 เมตร
- ขั้วผิว : ขั้วผิวกันสนิม Hot-dip galvanized
- คุณสมบัติของขั้วผิว : ขั้วผิวกันสนิม Hot-dip galvanized
- ขนาด : Steel Rod 1.5 m. x 4 แท่ง
- ขั้วผิว : ขั้วผิวกันสนิม Hot-dip galvanized

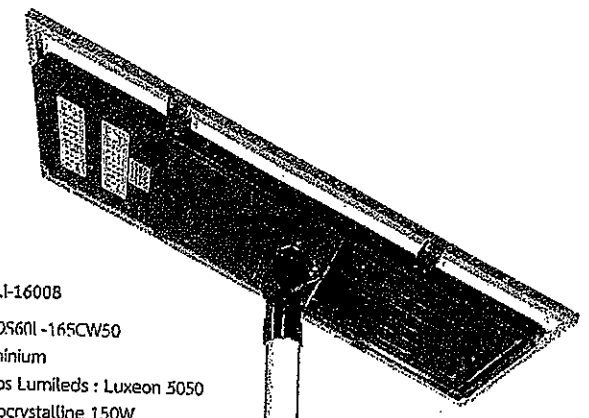

แบบกำหนดประกอบการกำหนดราคา

คณะกรรมการจัดทำแบบรายการงานก่อสร้าง  
ห้ามค้าส่ง อบจ.สบ. ๖๘ / 25๖๑  
ลงวันที่ 7 ธันวาคม 25๖๑  
แบบแปลนเลข 31/๖๑

**RACER**

บัญชีนวัตกรรมไทย 07020037

ชุดเสาไฟถนนโคมไฟแอลอีดีพลังงานแสงอาทิตย์แบบประกอบในชุดเดียวกัน

Integrated Solar Cell LED Streetlight with Pole

รุ่น KELLI-16008

บริษัท ไทย สยาม สตรีทไลท์ จำกัด เลขที่ ๖๖/๖๕  
ลงวันที่ ๒๕ พ.ค. ๒๕๖๑ จำนวน ๖๖  
ลงชื่อ

ลงชื่อ

ลงชื่อ

ลงชื่อ

ลงชื่อ

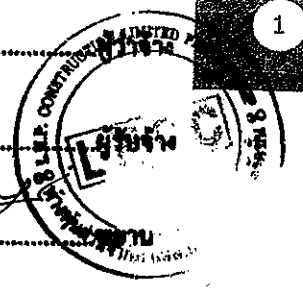

1  
สำนักงานเทศบาลเมืองสระบุรี อำเภอเมืองสระบุรี จังหวัดสระบุรี  
อำเภอกระทุ่มแบน สมุทรสาคร 74110  
โทรศัพท์ 02-811 1741 , 02-811 0700



องค์การบริหารส่วนจังหวัดสุราษฎร์ธานี

รายการประกอบแบบ  
ชุดเสาไฟถนนโคมไฟแอลอีดีพลังงานแสงอาทิตย์



โคมไฟแอลอีดีพลังงานแสงอาทิตย์  
บัญชีนวัตกรรมไทย 07020037  
หน่วย : มิลลิเมตร

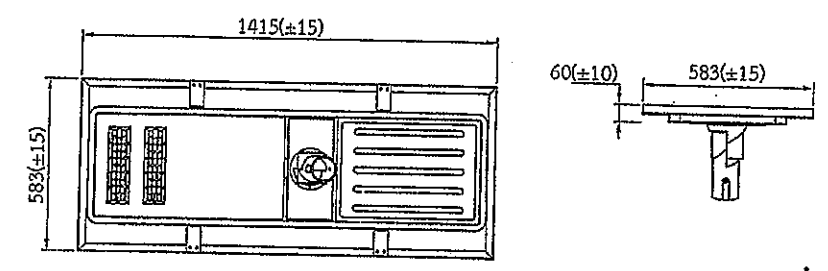

เสาไฟถนนประสงค์ แบบโคมเดี่ยว  
หน่วย : มิลลิเมตร

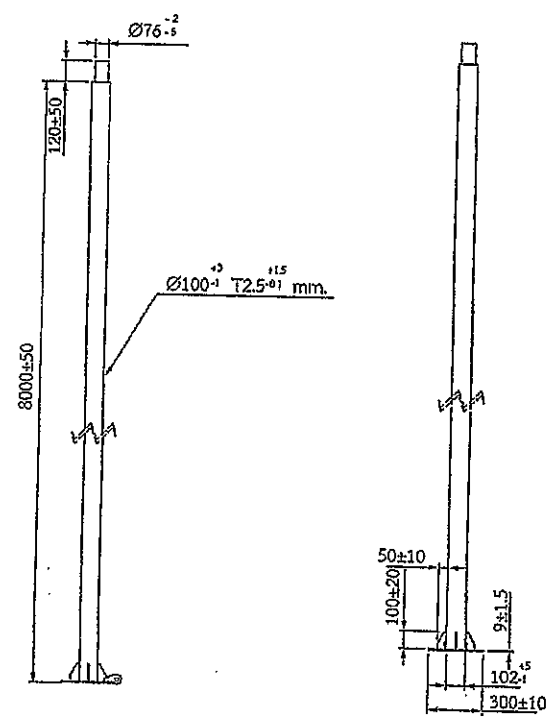

ฐานรากแบบหลายเข็ม (Multi-Pile Foundation) 3 แบบ  
บัญชีนวัตกรรมไทย 07020037  
แบบ A ใช้กับพื้นที่ปกติ  
หน่วย : มิลลิเมตร

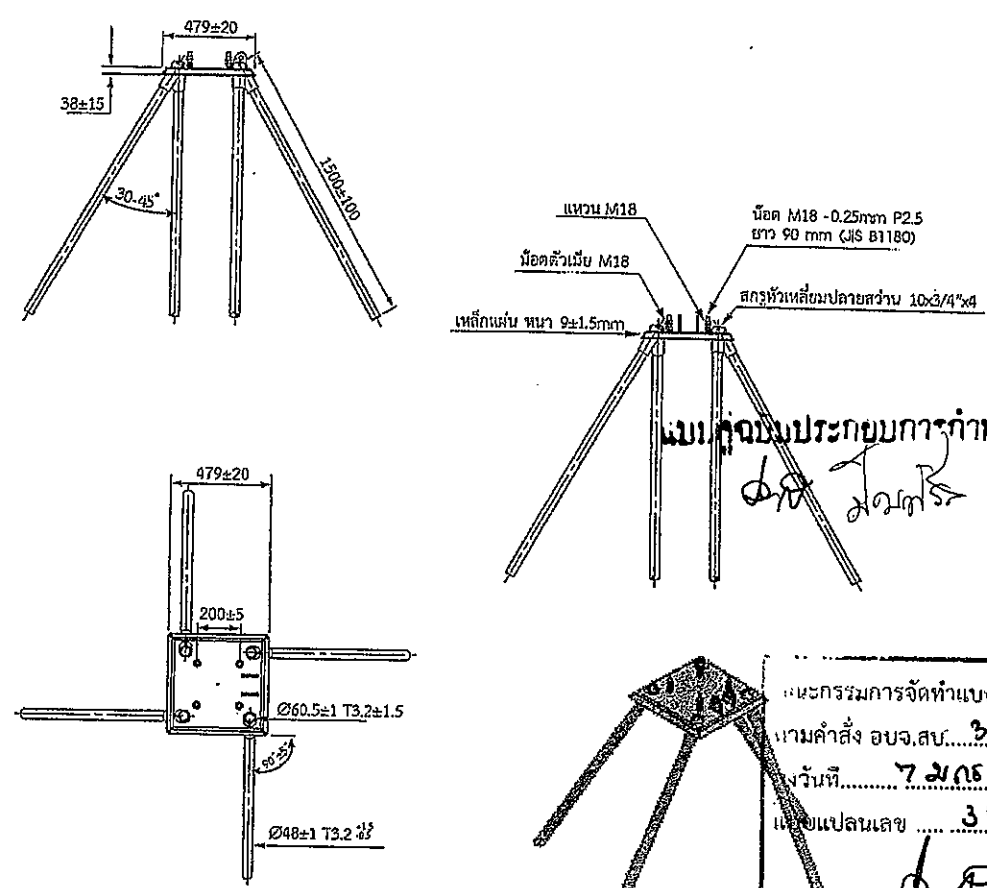

แบบคำนวณประกอบการกำหนดราคากลาง

คณะกรรมการจัดทำแบบรายการงานก่อสร้าง  
 อนุมัติ  
 31/๐๗  
 ๓๑/๐๗  
 ๓๑/๐๗

137 หมู่ 9 ซอยเพชรเกษม 91 ถนนเพชรเกษม ตำบลสวนพริกไทย อำเภอเมืองสุราษฎร์ธานี จังหวัดสุราษฎร์ธานี  
 โทรศัพท์ 02-811 1741 , 02-811 0700

137 หมู่ 9 ซอยเพชรเกษม 91 ถนนเพชรเกษม ตำบลสวนพริกไทย อำเภอเมืองสุราษฎร์ธานี จังหวัดสุราษฎร์ธานี  
 โทรศัพท์ 02-811 1741 , 02-811 0700

เขียนแบบ		(นายอลงกรณ์ นาคปรีชา) ผู้อำนวยการช่างเขียนแบบ
วิศวกร ตรวจแบบ		(นายวันเฉลิม แก้ววิสูตร) วิศวกรโยธาชำนาญการ
ตรวจสอบ		(นายสุชากร ทองทัญ) หัวหน้าฝ่ายออกแบบ รักษาการในตำแหน่งหัวหน้าฝ่ายสำรวจ
เห็นชอบ		(นางสาวรัตนี สุขมะดัน) ผู้อำนวยการส่วนการโยธา รักษาการในตำแหน่งผู้อำนวยการส่วน ผู้อำนวยการส่วนควบคุมการก่อสร้าง
เห็นชอบ		(นางสาวรัตนี สุขมะดัน) ผู้อำนวยการส่วนการโยธา รักษาการในตำแหน่งผู้อำนวยการสำนักช่าง
เห็นชอบ		(นางจิตติยาพร เพชรประดับ) รองปลัดองค์การบริหารส่วนจังหวัด
เห็นชอบ		(นางสาวนิภา ประชีพฉาย) ปลัดองค์การบริหารส่วนจังหวัด
ประธาน กรรมกา อนุมัติ		(นายสุรศักดิ์ สมภักดี) รองนายกองค์การบริหารส่วนจังหวัด ปฏิบัติราชการแทน นายกองค์การบริหารส่วนจังหวัดสุราษฎร์ธานี
แบบแสดง		รายการประกอบแบบ ชุดเสาไฟถนนโคมไฟแอลอีดีพลังงานแสงอาทิตย์(4)
มาตราส่วน		NO SCALE
วัน/เดือน/ปี		
แบบเลขที่		แผ่นที่ 04

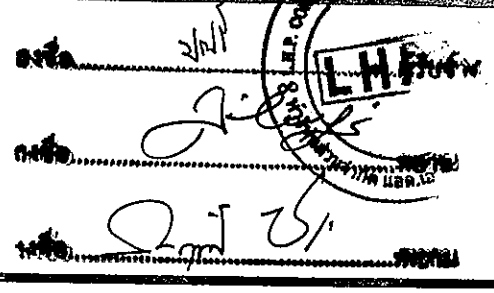

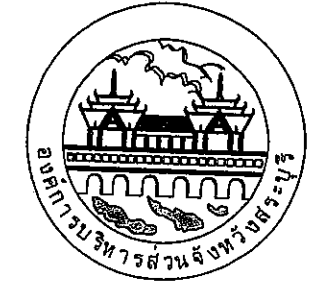

องค์การบริหารส่วนจังหวัดสระบุรี

รายการประกอบแบบ

ชุดเสาไฟถนนโคมไฟแอลอีดีพลังงานแสงอาทิตย์

เขียนแบบ		(นายอลงกรณ์ นาคปริชา) ผู้อำนวยการช่างเขียนแบบ
วิศวกร ตรวจสอบ		(นายวันเฉลิม แก้วสุต) วิศวกรโยธาชำนาญการ
ตรวจสอบ		(นายสุชาติกร ทองทัย) หัวหน้าฝ่ายออกแบบ รักษาการในตำแหน่งหัวหน้าฝ่ายสำรวจ
เห็นชอบ		(นางสรวิรัตน์ สุขะมัติน) ผู้อำนวยการส่วนการโยธา รักษาการแทน ผู้อำนวยการส่วนควบคุมการก่อสร้าง
เห็นชอบ		(นางสรวิรัตน์ สุขะมัติน) ผู้อำนวยการส่วนการโยธา รักษาการแทนผู้อำนวยการสำนักช่าง
เห็นชอบ		(นางทิติยาพร เพชรประดับ) รองปลัดองค์การบริหารส่วนจังหวัด
เห็นชอบ		(นางสาววิภา ประชีพนาย) ปลัดองค์การบริหารส่วนจังหวัด
อนุมัติ		(นายสุรศักดิ์ สมภักดี) รองนายกองค์การบริหารส่วนจังหวัด ปฏิบัติราชการแทน นายกองค์การบริหารส่วนจังหวัดสระบุรี
แบบแสดง	รายการประกอบแบบ ชุดเสาไฟถนนโคมไฟแอลอีดีพลังงานแสงอาทิตย์(5)	
มาตราส่วน	NO SCALE	
วัน/เดือน/ปี		
แบบเลขที่	แผ่นที่	05

RACER

RACER

บัญชีนวัตกรรมไทย 07020037  
แบบ B ใช้กับพื้นที่โหลทางซิดก้าแพง, หรือพื้นที่ราบปกติ  
หน่วย : มิลลิเมตร

บัญชีนวัตกรรมไทย 07020037  
แบบ C ใช้กับพื้นที่โหลทางลาดเอียง  
หน่วย : มิลลิเมตร

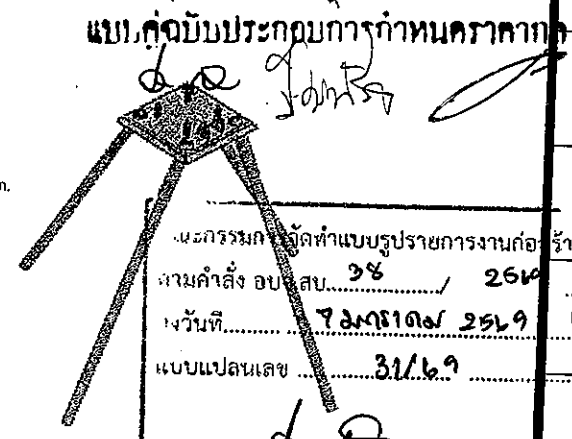
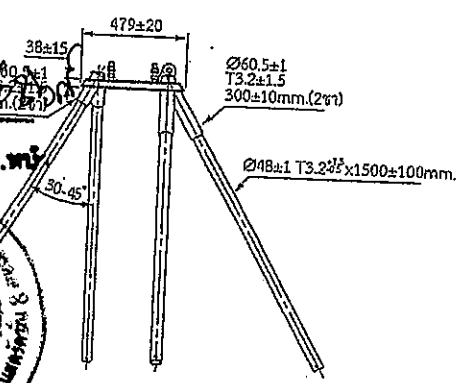
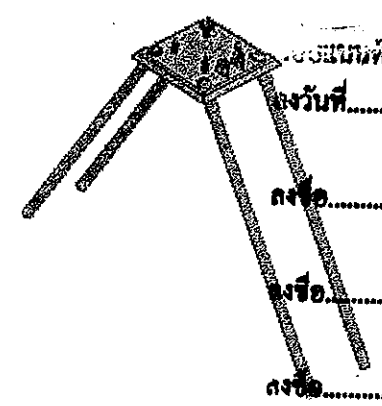
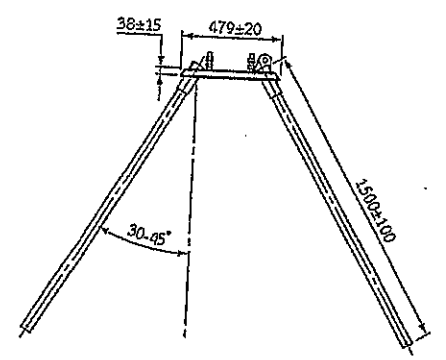
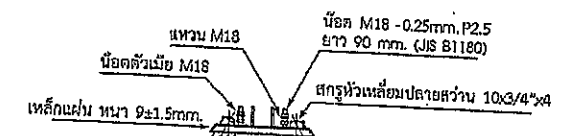
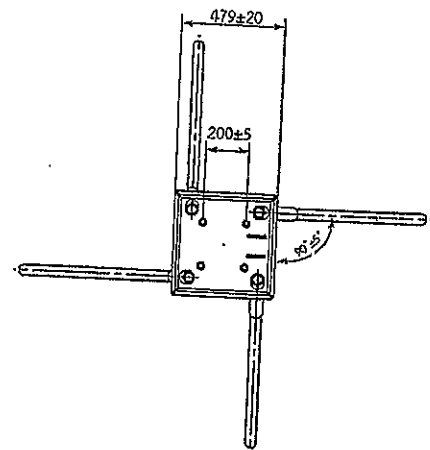
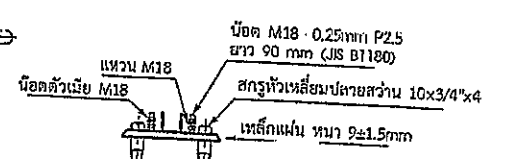
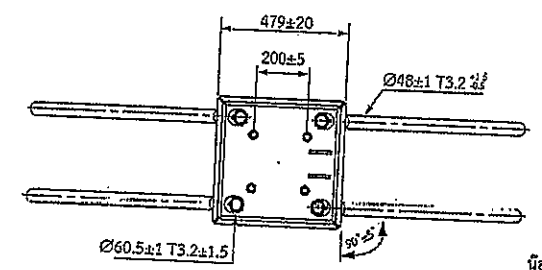

บริษัท ไทยสกายไลน์ จำกัด เลขที่ ๑๒๓  
วันที่ ๑๒/๐๗/๒๕๖๑  
จำนวน ๖๖  
ชื่อ

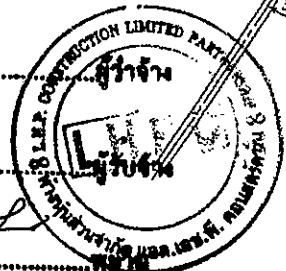

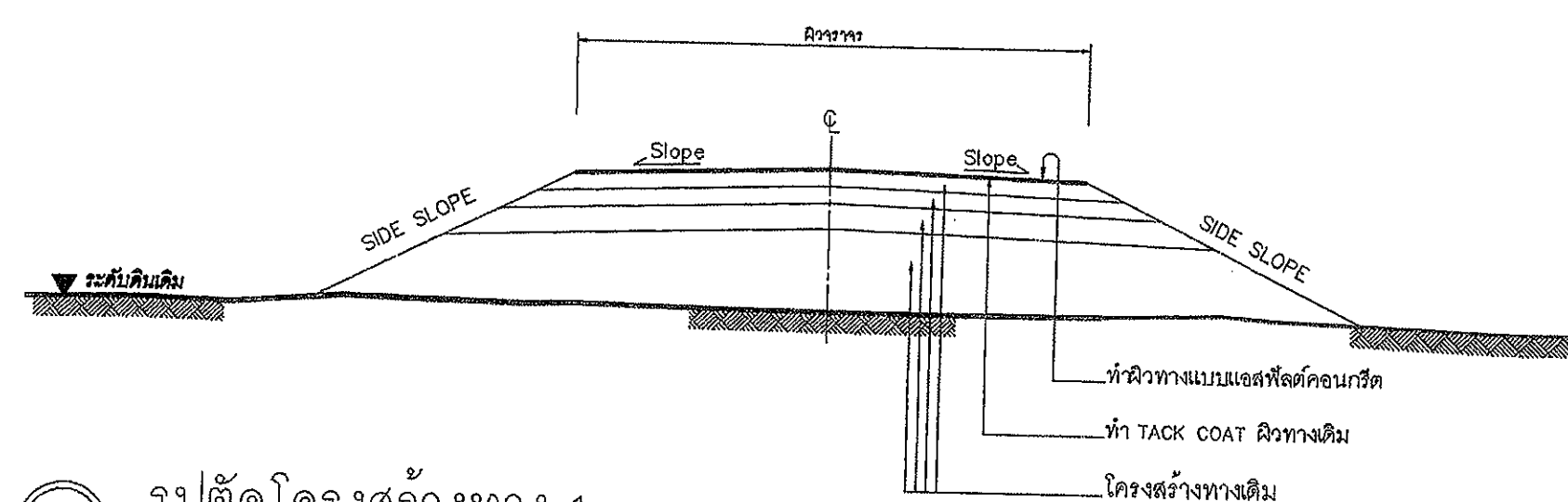

รูปตัดโครงสร้างทาง 1

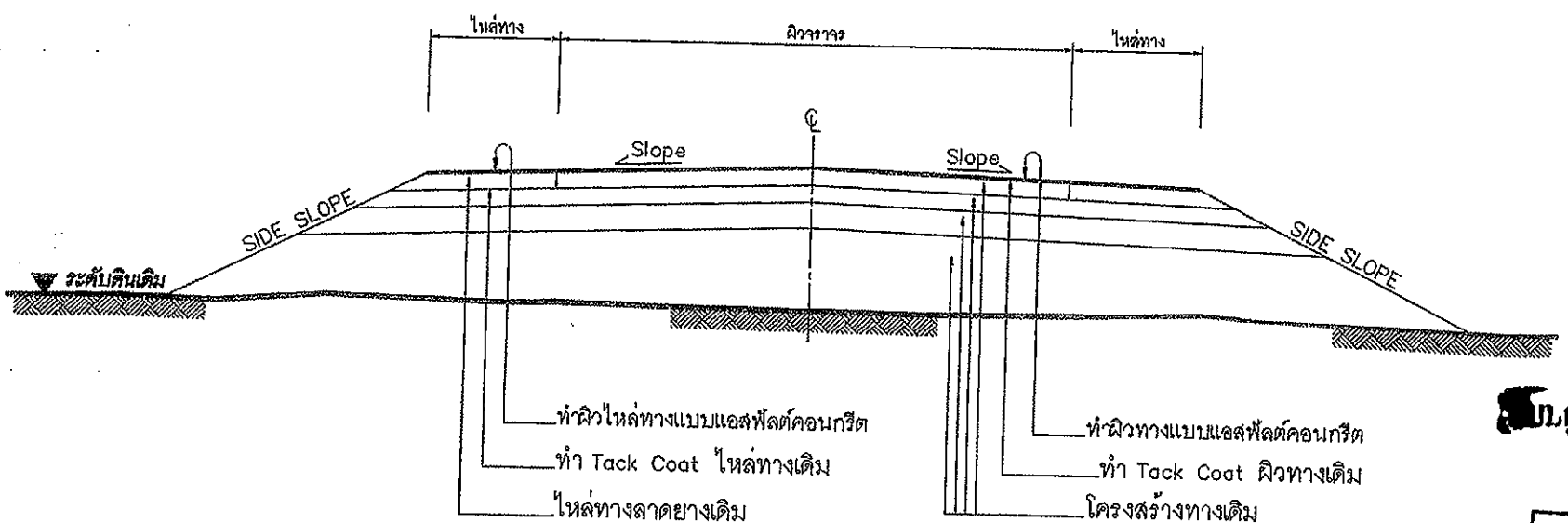

รูปตัดโครงสร้างทาง 2

ข้อกำหนดงานเสริมผิวแอสฟัลต์คอนกรีต

ลำดับที่	รายการ	ข้อกำหนด
1	ไหล่ทาง แอสฟัลต์คอนกรีต	อ้างอิง " มาตรฐานงานแอสฟัลต์คอนกรีต " มทข 230-2545
2	ผิวทาง แอสฟัลต์คอนกรีต	อ้างอิง " มาตรฐานงานแอสฟัลต์คอนกรีต " มทข 230-2545
3	TACK COAT	อ้างอิง " มาตรฐานงานแทคโคท " มทข 227-2545
4	การตีเส้นจราจรบนผิวทาง	อ้างอิง " แบบมาตรฐานเครื่องหมายจราจรบนผิวทาง " ทล-3-110(1) - 110(4)

รายการประกอบแบบ

1. ทำ DEEP PATCHING ผิวทางและผิวไหล่ทางเดิมที่ชำรุดเสียหายจนถึงชั้น โครงสร้างทาง
2. ถ้าระดับผิวทางและผิวไหล่ทางเดิมไม่ได้ชำรุดเสียหายแต่ไม่ลึกถึงโครงสร้างทาง ให้ทำ SKIN PATCHING ให้เรียบรอยเสียก่อน
3. ปรับระดับผิวทางและผิวไหล่ทางให้เรียบมีระดับเสมอกับบริเวณอื่น ก่อนที่จะเสริมผิว
4. ทำ TACK COAT ผิวทางและผิวไหล่ทาง
5. ทำผิวไหล่ทางแบบแอสฟัลต์คอนกรีต
6. ทำผิวทางแบบแอสฟัลต์คอนกรีตและตีเส้นแบ่งทิศทางจราจรและเส้นขอบทาง
7. รายละเอียดตามรูปตัดโครงสร้างทาง สามารถเปลี่ยนแปลงแก้ไขในด้านขนาดชนิด และด้านโครงสร้างได้ตามความเหมาะสมกับสภาพทางที่จะดำเนินการ ทั้งนี้ให้อยู่ในดุลยพินิจของผู้ว่าจ้าง
8. ภายในระหว่างหลักกิโลเมตรตามที่กำหนดไว้ในแบบ อาจจะกำหนดให้ทำการตอนใดก็ได้ตามความเหมาะสม และอาจจะให้ทำการเพิ่มบริเวณทางเชื่อมเข้าสถานีที่ราชการ หรืออาคารสาธารณะ ในระยะไม่เกินเขตทางหลวง หรือทำการเพิ่มบริเวณทางแยก เพื่อให้ได้ปริมาณงานตามที่กำหนด ทั้งนี้ให้อยู่ในดุลยพินิจของผู้ควบคุมงาน
9. ในกรณีที่ไม่สามารถดำเนินการตามช่วงหลักกิโลเมตรที่กำหนดไว้ในแบบ สามารถเปลี่ยนแปลงแก้ไขได้ โดยพิจารณาดำเนินการในช่วงหลักกิโลเมตรอื่นภายในสายทาง ตามความเหมาะสม ทั้งนี้ให้อยู่ในดุลยพินิจของผู้ว่าจ้าง
10. การเปลี่ยนแปลงแก้ไขตาม ข้อ 7,8 และ ข้อ 9 จะต้องให้ได้ปริมาณงานตามที่กำหนดไว้ในแบบ
11. ความหนาของผิวทางแบบแอสฟัลต์คอนกรีต จะกำหนดในแบบแต่ละสายทาง
12. งานไหล่ทางจะกำหนดในแบบแต่ละสาย
13. งานซ่อมแซมและทาสีใหม่ หรืองานจัดทำติดตั้งเครื่องหมายจราจร หลักกั้นโค้ง หลักกิโลเมตรและ GUARD RAIL จะกำหนดไว้ในแบบแต่ละสายทางซึ่งต้องจัดทำให้อยู่ในสภาพที่เรียบร้อย

หมายเหตุ

แบบงานเสริมผิวแอสฟัลต์คอนกรีตปรับปรุงจากแบบมาตรฐานงานบำรุงรักษาทาง แบบที่ 3.2(มฐ.บร. 3.2/2546) และแบบที่ 3.2(มฐ.บร. 3.2/2546) ของกรมทางหลวง

ผู้ควบคุมการก่อสร้าง  
 วันที่ ๗ ม.ค. ๒๕๖๙ จำนวน ๒๕ หน้า

คณะกรรมการจัดทำแบบรายการงานก่อสร้าง  
 ความคำสั่ง อ.บ.อ. 38 / 2569  
 ลงวันที่ 7 มกราคม 2569  
 แบบแปลนเลข 31/69

ประธานกรรมการ  
 กรรมการ  
 กรรมการ  
 กรรมการ

ชื่อ  
 ชื่อ  
 ชื่อ

กรมการขนส่งทางบก  
 สำนักงานกรมการขนส่งทางบก  
 สำหรับองค์การปกครองส่วนท้องถิ่น  
 งานเสริมผิวแอสฟัลต์คอนกรีต  
 แบบเลขที่ ทล-7-201  
 แผ่นที่ 94

# ข้อกำหนดงานเสริมผิวและซ่อมสร้างผิวแอสฟัลต์คอนกรีต

- ผู้รับจ้างจะต้องส่งแผนการปฏิบัติงานภายใน 7 วัน นับถัดจากวันลงนามในสัญญาต่อผู้ว่าจ้าง เพื่อที่จะทำการตรวจสอบและอนุมัติให้ใช้เป็นแผนการปฏิบัติงาน
- ผู้รับจ้างจะต้องประสานกับผู้ควบคุมงานจัดตั้งวัสดุงานทางภายใน 15 วัน นับถัดจากวันลงนามในสัญญา เพื่อตรวจสอบหรือออกแบบผิวทางตามมาตรฐานงานทางหลวงชนบท
- งานดินถมคันทาง
  - วัสดุที่ใช้ในงานดินถมคันทางต้องเป็นวัสดุที่มีคุณภาพตามมาตรฐานวัสดุดินคันทาง (มทข 201-2545) ซึ่งได้ผ่านการทดสอบและรับรองให้ใช้ได้แล้ว
  - วัสดุที่จะทำการบดอัดแต่ละชั้นต้องผสมให้เข้ากันก่อน แล้วพรมน้ำตามจำนวนที่กำหนด ใช้รถเกรดปาดเกลี่ยให้วัสดุมีความชื้นสม่ำเสมอก่อนทำการบดอัดแน่น
  - การถมคันทางให้ถมเป็นชั้นๆ ชั้นหนึ่งๆ หนาไม่เกิน 20 เซนติเมตร ทุกชั้นต้องบดอัดแน่นไม่น้อยกว่าร้อยละ 95% Standard Proctor Density
- งานขึ้นรองพื้นทาง
  - วัสดุที่ใช้ในงานรองพื้นทาง ต้องเป็นวัสดุที่มีคุณภาพตามมาตรฐานวัสดุรองพื้นทาง (มทข 202-2545) ซึ่งได้ผ่านการทดสอบและรับรองให้ใช้ได้แล้ว
  - บนผิวจราจรเดิม หรือคันทางใหม่ ถ้ามีหลุมจะต้องกลบและบดอัดให้แน่นก่อน แล้วจึงนำวัสดุรองพื้นทางมาเกลี่ยแผ่บดอัดเป็นชั้นๆ ชั้นหนึ่งหนาไม่เกิน 20 เซนติเมตร และให้มีความหนาแน่นแต่ละชั้นไม่น้อยกว่าร้อยละ 95% Modified Proctor Density
- งานขึ้นพื้นทาง
  - วัสดุในงานพื้นทาง ต้องเป็นวัสดุที่มีคุณภาพตามมาตรฐานวัสดุพื้นทางหินคลุก (มทข 203-2545) ซึ่งได้ผ่านการทดสอบและรับรองให้ใช้ได้แล้ว
  - บริเวณใดหรือช่วงใดพบว่ามีวัสดุพื้นทางเกิดการแยกตัว (Segregation) จากการเกลี่ยแผ่บดอัดจะต้องขูดคุ้ย (Scarify) ออกและผสมคลุกเคล้าให้เข้ากันใหม่ หากวัสดุที่ทำการคลุกเคล้าใหม่ั้นตรวจพบว่าคุณสมบัติไม่ถูกต้องตามข้อกำหนดให้นำวัสดุที่บดอัดแล้วและวัสดุที่มีคุณสมบัติที่ถูกต้องมาใส่แทน
  - Control Test จะเก็บตัวอย่างทดสอบทุกๆ ระยะ 1,000 เมตร และทุกตำแหน่งที่วัสดุแปรเปลี่ยนการทดสอบเพียง Sieve Analysis และ Compaction เท่านั้นแต่ทั้งนี้ หากเกิดความสงสัยวัสดุตำแหน่งใด ผู้ควบคุมงานสามารถทดสอบทั้งหมดเหมือน General Test ได้
  - ทดสอบความแน่นในสนาม (Field Density) พื้นที่ 450 ตารางเมตรต่อ 1 หลุมตัวอย่าง หรือตามที่กำหนดไว้เป็นอย่างอื่น
- งาน Prime Coat มทข 225-2545
  - ยางแอสฟัลต์ เป็นชนิด MC-70 หรือ CSS-1 ปริมาณการใช้ 0.80-1.40 ลิตร/ตารางเมตร
  - ผิวหน้าพื้นทางจะต้องสะอาดปราศจากฝุ่นและหินที่หลุดหรือวัสดุอื่นใด โดยการกวาดและเป่าเศษวัสดุออก
- งาน Tack Coat มทข 227-2545
  - ยางแอสฟัลต์ เป็นชนิด CRS-2 ปริมาณการใช้ 0.10-0.30 ลิตร/ตารางเมตร
  - ก่อนที่จะทำการ Tack Coat จะต้องทำการกวาดฝุ่นและหินที่หลุดออกให้หมดแล้วใช้เครื่องเป่าลมเป่าฝุ่นออกให้หมด
  - เมื่อลาดยางแอสฟัลต์แล้วจะต้องทิ้งไว้ประมาณ 10-18 ชั่วโมง ก่อนที่จะทำผิวชั้นต่อไป
- งานแอสฟัลต์คอนกรีต
  - พื้นผิวที่จะปูแอสฟัลต์คอนกรีตจะต้องทำการ Prime Coat ตาม มทข 225-2545 หรือ Tack Coat ตาม มทข 227-2545 ก่อน
  - พื้นทางจะต้องสะอาดปราศจากฝุ่น หรือวัสดุไม่พึงประสงค์อื่นปะปน
  - พื้นทางเดิมที่เกิดการยุบตัว (Depression) หรือเป็นแอ่งเฉพาะแห่ง แต่ไม่ใช่จุดอ่อนตัว (Soft Spot) ถ้าแอ่งลึกไม่เกิน 30 มิลลิเมตร อาจแยกปูเสริมเพื่อปรับระดับเฉพาะส่วนที่ยุบตัวหรือเป็นแอ่งก่อน หรือจะบูรณาการไปพร้อมกับ การปูชั้นทางแอสฟัลต์คอนกรีตก็ได้ โดยให้อยู่ในดุลยพินิจของผู้ควบคุมงาน แต่ทั้งนี้ความหนารวมที่จะปูจะต้องไม่เกิน 80 มิลลิเมตร หากความหนาเกิน 80 มิลลิเมตร จะต้องแยกปูเสริมเพื่อปรับระดับเฉพาะส่วนที่ยุบตัวหรือเป็นแอ่งก่อน ถ้าแอ่งลึกเกิน 50 มิลลิเมตร จะต้องปูเสริมปรับระดับเฉพาะส่วนที่ยุบตัวก่อน โดยให้ปูเป็นชั้นๆ หนาไม่เกินชั้นละ 50 มิลลิเมตร
  - ผิวพื้นสะพานคอนกรีตที่จะต้องปูแอสฟัลต์คอนกรีต จะต้องขูดวัสดุยาแนวรอยแตก และรอยต่อส่วนเกินที่ติดอยู่ที่ผิวพื้นคอนกรีตออกให้หมดล้างทำความสะอาดทิ้งไว้ให้แห้งแล้วใช้เครื่องเป่าลมเป่าฝุ่นออกให้หมดแล้วทำ Tack Coat ก่อนปูแอสฟัลต์คอนกรีต

- อุณหภูมิแอสฟัลต์คอนกรีต เมื่อมาส่งสถานที่ก่อสร้างจะต้องมีอุณหภูมิไม่น้อยกว่า 132 °C และเมื่อปูบนพื้นทางแล้วจะต้องมีอุณหภูมิไม่น้อยกว่า 121 °C
- ทำการเก็บวัสดุแอสฟัลต์คอนกรีตหน้างาน พื้นที่ 9,000 ตารางเมตร ต่อ 1 ตัวอย่าง ทดสอบตาม มทข (ท) 607-2545 เพื่อหาขนาดผลของมวลรวมและปริมาณแอสฟัลต์ซีเมนต์ที่ใช้
- การปูแอสฟัลต์คอนกรีตจะต้องได้ความหนาตามข้อกำหนด และผิวหน้าจะต้องมีความเรียบ ความแน่นสม่ำเสมอทั้งทางด้านตามขวางและตามยาว โดยไม่มีรอยฉีก (Tearing) รอยคลื่อนตัวเป็นแอ่ง (Shoving) การแยกตัวของส่วนผสมหรือความเสียหายอื่นๆ เกิดขึ้น หากปรากฏว่ามีความเสียหายเกิดขึ้นให้ปรับแก้ไขทันที ส่วนผสมที่มีลักษณะจับตัวกันเป็นก้อนแข็งห้ามนำมาใช้
- การบดอัดทับภายหลังจากที่ได้ปูแอสฟัลต์คอนกรีตลงบนผิวทางแล้ว ให้บดทับครั้งแรกด้วยรถบดล้อเหล็ก 2 ล้อ หรือ 3 ล้อ ที่มีน้ำหนักประมาณ 8-10 ตัน จำนวน 2 เที่ยว แล้วจึงตามด้วยรถบดล้อยางที่น้ำหนักประมาณ 10-12 ตัน ทั้งนี้ เมื่อได้ความหนาแน่นตามที่ต้องการแล้ว ปล่อยให้เย็นก่อน

- การตรวจสอบแอสฟัลต์คอนกรีตที่ก่อสร้างแล้ว
  - ลักษณะผิว (Surface Texture) จะต้องมีความลาดตามแบบ มีลักษณะผิวและลักษณะการบดอัดที่สม่ำเสมอ ไม่ปรากฏความเสียหาย เช่น ผิวหน้าหลุด (Pull) รอยฉีก (Tear) ผิวหน้าหลวมหรือแยกตัว (Segregation) เป็นคลื่น (Ripple) หรือความเสียหายอื่นๆ หากตรวจสอบแล้วปรากฏว่ามีความเสียหายดังกล่าวจะต้องดำเนินการแก้ไขให้ถูกต้องเรียบร้อยตามผู้ควบคุมงานเห็นสมควร
  - ความหนาของผิวทางแอสฟัลต์คอนกรีตให้เจาะตัวอย่างความหนาทุกๆ ระยะไม่เกิน 250 เมตร จำนวน 1 ก่อนตัวอย่าง หรือจำนวน 3 ก่อนตัวอย่าง ในแนวตั้งฉากกับแนวถนน และก่อนตัวอย่างจะต้องห่างกันไม่น้อยกว่า 2.00 เมตร และนำมาหาค่าเฉลี่ยความหนาจะต้องไม่น้อยกว่าที่กำหนดไว้ในแบบ
  - ความแน่น (Density) หลังจากที่ได้ทำการบดอัดแอสฟัลต์คอนกรีตบนผิวทางเรียบร้อยแล้วให้ทำการเจาะก่อนตัวอย่างเป็นตัวแทนของชั้นทางแอสฟัลต์คอนกรีตในสนามที่ก่อสร้างเสร็จเรียบร้อยแล้วด้วยเครื่องเจาะเก็บตัวอย่างจำนวน 1 ก่อนตัวอย่าง ทุกๆ ระยะ 250 เมตร แล้วนำมาทดสอบหาความหนาแน่น ซึ่งจะต้องไม่น้อยกว่าร้อยละ 98 ของค่า Marshall Density
  - การซ่อมหลุมที่เจาะก่อนตัวอย่าง จะต้องทำความสะอาดหลุมให้เรียบร้อย และทำการ Tack Coat ก่อนที่จะปะซ่อมด้วยแอสฟัลต์คอนกรีตที่มีอุณหภูมิไม่น้อยกว่า 121 °C ให้ผิวเรียบเสมอผิวทาง และได้ความหนาแน่นตามแบบกำหนด
- การอำนวยความสะดวกและการจราจรระหว่างก่อสร้าง ในระหว่างการก่อสร้างผิวจราจรแอสฟัลต์คอนกรีตจะต้องจัดและควบคุมการจราจรไม่ให้ผ่านผิวทางที่ก่อสร้างใหม่ จนกว่าผิวทางจะเป็นตัวลงมากพอที่จะเปิดให้การจราจรผ่านแล้วจะไม่ทำให้เกิดร่องรอยบนผิวทางนั้น โดยต้องติดตั้งป้ายจราจรหรืออุปกรณ์ควบคุมการจราจรอื่นๆ ที่จำเป็นตามที่ผู้ว่าจ้างกำหนดหรือจัดหาบุคลากร เพื่ออำนวยความสะดวกให้ผ่านพื้นที่ก่อสร้างได้โดยสะดวกปลอดภัย และไม่ทำให้ผิวทางแอสฟัลต์คอนกรีตเสียหาย ระยะเวลาในการปิดจราจรให้อยู่ในดุลยพินิจของผู้ควบคุมงาน

นาย กุณวิน ปะภอภการ กำนันตำบล...

คณะกรรมการจัดทำแบบรูปรายการงานก่อสร้าง  
 คำนวณค่าสิ่ง ออบ.สุบ. 38 / 2569  
 ลงวันที่ ? มกราคม 2569  
 แบบแปลนเลข 3169

ประธานกรรมการ  
 กรรมการ  
 กรรมการ  
 กรรมการ

สัญญาจ้างก่อสร้าง เลขที่ ๑๖๘/๖๖๖  
 ลงวันที่ ๒๕ พ.ค. ๒๕๖๙ จำนวน ๖๖ หน้า

ลงชื่อ *[Signature]*  
 ลงชื่อ *[Signature]*  
 ลงชื่อ *[Signature]*

กรมการช่างชนบท  
 แบบมาตรฐานงานทาง  
 สำหรับบ่อค้ำปรกครองส่วนท้องถิ่น  
 งานเสริมผิวและซ่อมสร้างผิวแอสฟัลต์คอนกรีต  
 (ข้อกำหนดการก่อสร้าง)  
 แบบเลขที่ ทด-7-601 แผ่นที่ 100

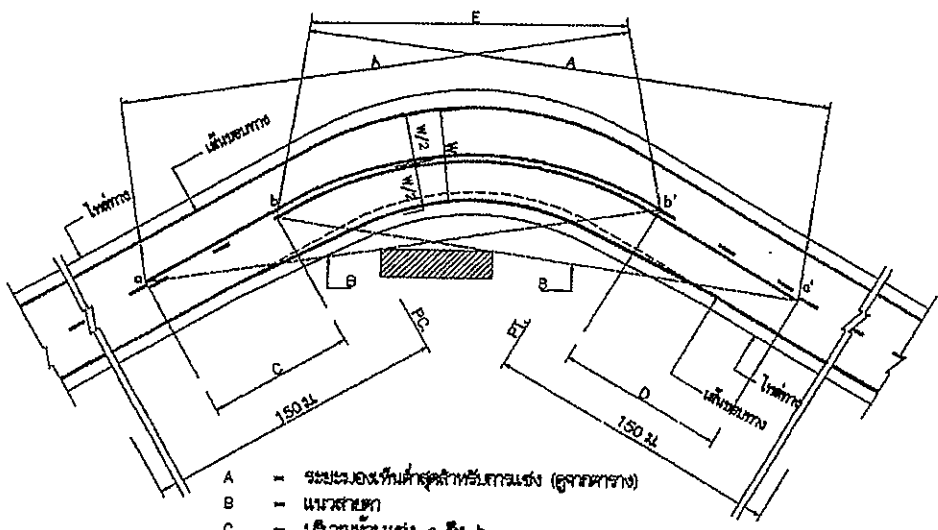

- A = ระยะของพื้นที่สำหรับโหล่ง (ดูจากตาราง)
- B = แนวสายตา
- C = บริเวณหัวมุมของ a ถึง b
- D = บริเวณหัวมุมของ a' ถึง b'
- E = จุดเริ่มต้นของบริเวณหัวมุม
- a, a' = จุดปลายบริเวณหัวมุม
- b, b' = จุดปลายบริเวณหัวมุม
- E = เส้นกั้นอาคารเชื่อมกันได้

การติดตั้งจากรอบบริเวณโค้งราบ

ตาราง : ระยะทางของพื้นที่สำหรับโหล่ง (ดูจากตาราง)

ความกว้าง (ม.)	ระยะของพื้นที่สำหรับโหล่ง (ม.)
60	160
80	180
70	210
80	240
90	276
100	286

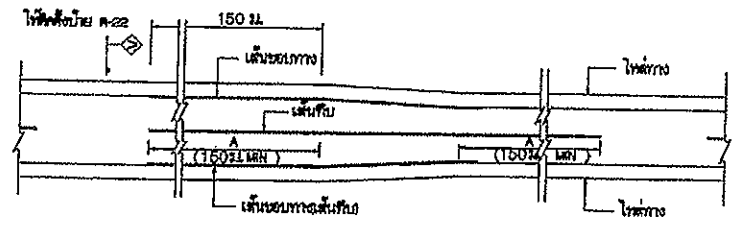

การติดตั้งจากรอบบริเวณโค้งลด

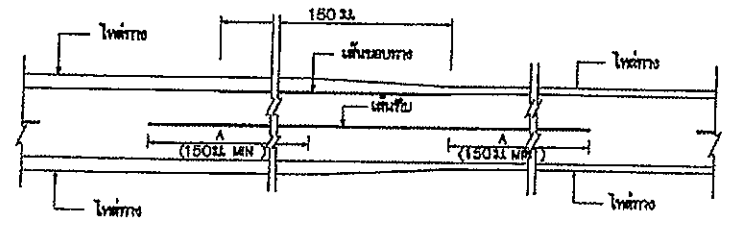

การติดตั้งจากรอบบริเวณโค้งลด

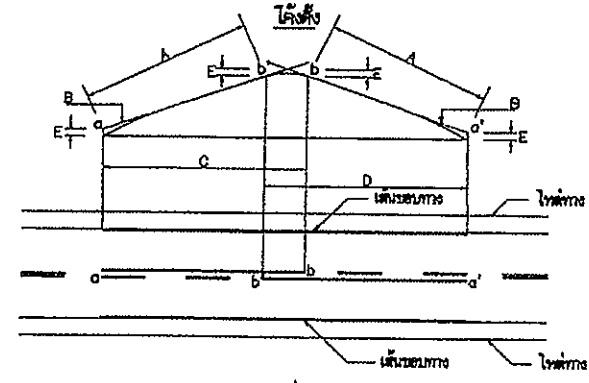

- A = ระยะของพื้นที่สำหรับโหล่ง (ดูจากตาราง)
- B = แนวสายตา
- C = บริเวณหัวมุมของ a ถึง b
- D = บริเวณหัวมุมของ a' ถึง b'
- E = 175 มม.
- a, a' = จุดเริ่มต้นของบริเวณหัวมุม
- b, b' = จุดปลายบริเวณหัวมุม

การติดตั้งจากรอบบริเวณโค้งตั้ง

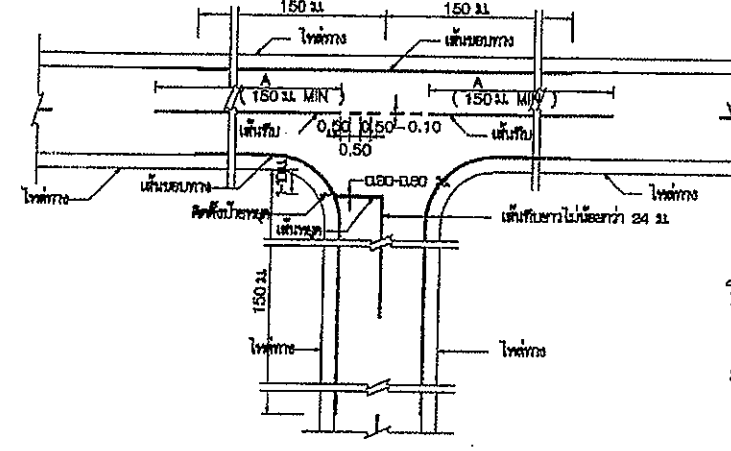

การติดตั้งจากรอบบริเวณยก

ขนาดและระยะของเครื่องหมายจากรอบบริเวณ

ก) เส้นแบ่งที่ค้ำทางจราจร

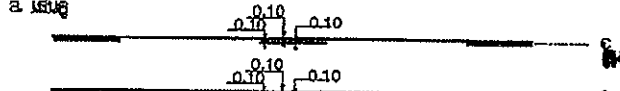
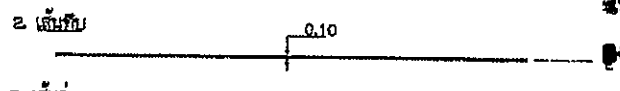
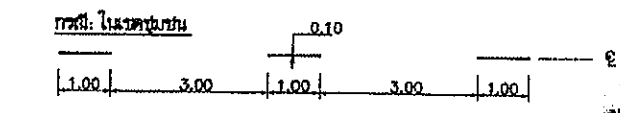
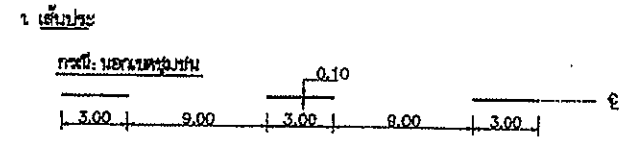

ข) เส้นขอบทาง



กรณีความกว้างสะพานมากกว่าความกว้างผิวจราจรถนน

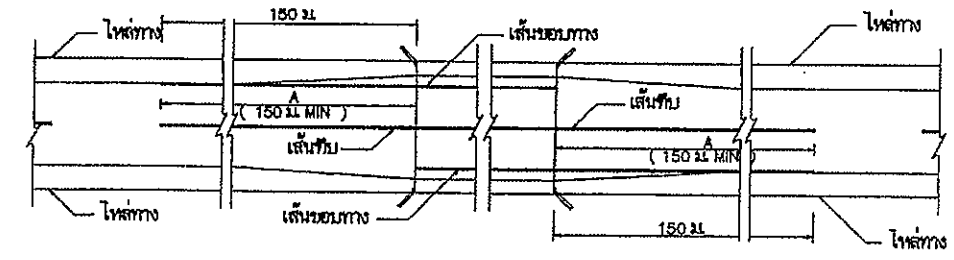

กรณีความกว้างสะพานน้อยกว่าความกว้างผิวจราจรถนน

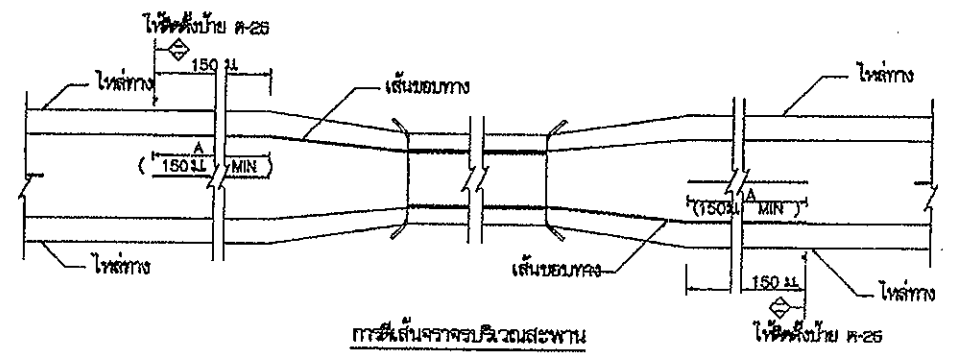

รายการประกอบแบบ

1. วัสดุต่างๆ มีหน่วยเป็นเมตรยกเว้นเป็นอย่างอื่น
2. เส้นแบ่งที่ค้ำทางจราจร ใช้เส้นสีเหลือง ขนาดกว้าง ๒ ซม. สีเส้นที่ค้ำกลางผิวจราจรตลอดแนว
- 2.1 เส้นประเป็นเส้นสีเหลืองแบ่งที่ค้ำทางของจราจรในสายทาง 2 ช่องจราจรในบริเวณที่เชื่อมให้ถนนเชื่อมกันได้สองทิศทาง ขนาด ความยาว และการเว้นช่องของเส้นประกำหนดไว้ดังนี้
  - ทางหลวงชนบทชนบท เส้นยาว 8 ม. เว้นช่อง 9 ม.
  - ทางหลวงในเขตชุมชน เส้นยาว 1 ม. เว้นช่อง 8 ม.
- 2.2 เส้นทึบเป็นเส้นสีเหลือง ใช้เป็นเส้นแบ่งที่ค้ำทางจราจรในบริเวณที่เชื่อมในสายทาง 2 ช่องจราจรหรือบริเวณเชื่อมถึงทางแยก โดยบริเวณเชื่อมถึงทางแยก ทำมุมเปลี่ยนช่องจราจรความยาวเส้นทึบต้องไม่น้อยกว่า 24 ม.
- 2.3 เส้นประคู่เป็นเส้นสีเหลือง คู่กันกันเป็นเส้นสีเหลือง โดยเส้นที่ตรงกันกับแนวความกว้างของเส้นประ ให้ใช้สีเหลือง คู่กันเส้นประเป็นเส้นสีเหลืองจราจรในบริเวณที่เชื่อมจากทิศทางหนึ่งช่อง แต่ยอมให้รถที่มาจากทิศทางตรงกันข้ามได้สัญจรด้วยเส้นประคู่ ส่วนด้านที่เชื่อมให้เส้นประคู่
- 2.4 การติดตั้งหัวมุม บริเวณทางโค้งราบและทางโค้งตั้งให้อยู่ในจุดศูนย์กลางของบริเวณหัวมุมก่อสร้าง
- 2.5 กรณีที่ผิวจราจรกว้าง 5 ม. หรือน้อยกว่าไม่มีโหล่ง ไม่ติดตั้งเส้นแบ่งที่ค้ำทางจราจร ให้ใช้เฉพาะบริเวณที่เป็นจุดชนุนที่ก่อสร้าง, บริเวณหัวมุม, ระยะ 80 เมตรก่อนถึงบริเวณหัวมุม และภายในโค้งที่มีรัศมีน้อยกว่า 800 เมตร, ระยะ 80 เมตรก่อนถึงป้ายหยุดและบริเวณที่มีจุดชนุนด้วยครั้ง
3. เส้นขอบทาง ให้ใช้เส้นสีสีขาว กว้าง ๒ ซม. ทั้ง 2 ข้าง ตลอดแนว
4. สีทาถนนผิวจราจรที่มีผิวเรียบทั้งหมด (แอสฟัลต์คอนกรีต, คอนกรีตเสริมเหล็ก) ให้ใช้สีเทาในภาคใต้ กรม มธส 542 หน้าไม่ข้อที่ ๖ ถึง ๘

บริษัทผู้รับผิดชอบการกำหนดมาตรฐาน

วันที่ ๗ มกราคม ๒๕๖๙

แบบแปลนเลข ๓๗/๖๙

ประธานกรรมการ

กรรมการ

กรรมการ

กรรมการ

กรรมการ

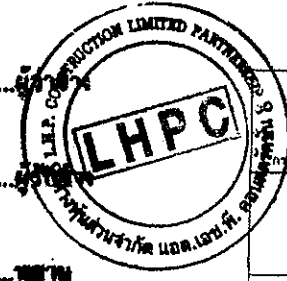

แบบมาตรฐานงานทาง  
สำหรับองค์การปกครองส่วนท้องถิ่น

เครื่องหมายจราจรบนผิวทาง (ตีเส้นจราจร)

แบบเลขที่ ทส-3-110 (1)      ตอนที่ 49

**ข้อกำหนดการตีเส้นจราจรด้วยสีจราจร (Traffic Paint) และวัสดุเทอร์โมพลาสติก (Thermoplastic) ให้ดำเนินการดังต่อไปนี้**

**1. วิธีดำเนินการจัดทำ**

- 1.1 การเตรียมผิวทาง : ผิวทางจราจรที่ทำการตีเส้นหรือเครื่องหมายจราจรต้องสะอาดและแห้ง ต้องไม่ทำบนผิวทางที่สกปรก มีฝุ่นจับ หรือสิ่งแปลกปลอมเช่นโคล และไม่ลงทับไปบนวัสดุจราจรเดิมที่ชำรุด การลงวัสดุรองพื้น ต้องใช้วิธีพ่นเพื่อให้วัสดุติดแน่นกับผิวจราจรสม่ำเสมอ โดยไม่ก่อให้เกิดการแข็งตัวและเปลี่ยนสีเดิม สสารวัสดุรองพื้นดังกล่าวต้องสอดคล้องกับผิวจราจรที่จะทำงาน รวมทั้งปริมาณจะต้องเหมาะสม ทั้งนี้ต้องได้รับความเห็นชอบจากผู้ว่าจ้างก่อน ในกรณีที่เครื่องหมายจราจรเดิมไม่อยู่ในแนวหรือรูปแบบที่ถูกต้องกับเครื่องหมายจราจรที่จะทำขึ้นใหม่ ผู้รับจ้างมีหน้าที่รับผิดชอบในการลบเครื่องหมายจราจรเดิมออกโดยใช้เครื่องจักรกล
- 1.2 ในกรณีที่ตีเส้นจราจรหรือเครื่องหมายจราจรบนผิวทางที่ก่อสร้างใหม่ให้ดำเนินการภายหลังการก่อสร้างผิวทางแล้วเสร็จไม่น้อยกว่า 1 สัปดาห์
- 1.3 การเตรียมวัสดุเทอร์โมพลาสติก : เพื่อป้องกันมิให้สีติดเพี้ยนหรือเกิดการแตกประอะของเทอร์โมพลาสติกเนื่องจากให้ความร้อนสูงเกินกว่าผู้ผลิตกำหนดไว้ ต้องใช้วัสดุเทอร์โมพลาสติกให้เพียงพอกับความร้อนในเตาต้มที่มีการควบคุมอุณหภูมิและจะต้องไม่ให้ความร้อนสูงกว่าที่ผู้ผลิตกำหนดไว้ไม่ว่าขณะใดๆเมื่อวัสดุหลอมแล้วจะต้องรีบใช้ทันทีห้ามมิให้นำวัสดุเทอร์โมพลาสติกที่หลอมเหลวอยู่นานเกิน 6 ชั่วโมงมาใช้งาน
- 1.4 การเตรียมเครื่องมือ : ต้องใช้เครื่องมือ เครื่องจักรกล และอุปกรณ์ต่างๆ ตามลักษณะของวัสดุที่ใช้ทำงาน ปริมาณของวัสดุต้องอยู่ในกรอบขอบข่ายที่ผู้ผลิตกำหนดไว้หากมีการทำมากกว่าหนึ่งชั้นขึ้นไปต้องรอให้ชั้นแรกแห้งเสียก่อน

**2. ข้อกำหนดคุณสมบัติ**

- 2.1 สีจราจร (Traffic Paint) หมายถึง สีจราจรที่ใช้ในการจัดทำเครื่องหมายจราจรโดยวิธีพ่น เป็นผลิตภัณฑ์ที่ทำในประเทศไทย ซึ่งแสดงเครื่องหมายมาตรฐานผลิตภัณฑ์อุตสาหกรรม มอก. 415 สีจราจร ชนิดที่ 2
- 2.2 วัสดุเทอร์โมพลาสติก (Thermoplastic) หมายถึง วัสดุเทอร์โมพลาสติกที่ใช้ในการจัดทำเครื่องหมายจราจรโดยวิธีพ่น รีด หรือปาดลาก เป็นผลิตภัณฑ์ที่ทำในประเทศไทย ซึ่งแสดงเครื่องหมายมาตรฐานผลิตภัณฑ์อุตสาหกรรม มอก. 542 วัสดุเทอร์โมพลาสติก ระดับ 1 ซึ่งมีคุณสมบัติและอัตราส่วนของลูกแก้วในส่วนผสมไม่น้อยกว่า 20% โดยน้ำหนักรวมทั้งใช้โรยบนเส้นเทอร์โมพลาสติก สะท้อนแสงในอัตราส่วน 400-500 กรัมต่อตารางเมตร
- 2.3 ลูกแก้ว (Glass Beads) ที่ใช้กับวัสดุทำเครื่องหมายจราจรบนผิวทางเพื่อให้เกิดการสะท้อนแสงเป็นผลิตภัณฑ์ที่ทำในประเทศไทยซึ่งแสดงเครื่องหมายมาตรฐานผลิตภัณฑ์อุตสาหกรรม มอก. 543 วัสดุที่ผลิตกัน
- 2.4 วัสดุรองพื้น (Tack Coat หรือ Primer) เป็นน้ำยาเคมีใช้พ่นบนผิวทางก่อนทำเครื่องหมายจราจรเพื่อช่วยในการยึดเกาะระหว่างวัสดุทำเครื่องหมายจราจรกับผิวทาง มีคุณสมบัติตามที่ผู้ผลิตวัสดุเทอร์โมพลาสติกกำหนด

**3. การตรวจวัดคุณลักษณะเครื่องหมายจราจร**

**3.1 ความหนา**

ในระหว่างการปฏิบัติงานให้มีการตรวจวัดความหนาของเครื่องหมายจราจรในปริมาณงานไม่เกิน 100 ตารางเมตร อย่างน้อย 3 ค่า ต่อ 1 ครั้ง โดยใช้แผ่นโลหะเรียบวางรับในแนวที่ เครื่องตีเส้นจะผ่าน เมื่อพ่นหรือปาดลากวัสดุไปบนแผ่นโลหะนั้นแล้ว ให้นำมาวัดความหนาของเครื่องหมายจราจรดังนี้

- (1) สีจราจร ( Traffic Paint ) ความหนาของเส้นจราจรและเครื่องหมายจราจรเมื่อแห้งต้องมีความหนาไม่น้อยกว่า 0.2 มิลลิเมตร
- (2) วัสดุเทอร์โมพลาสติก ( Thermoplastic ) ความหนาของเส้นจราจรและเครื่องหมายจราจรเมื่อแห้งต้องมีความหนาไม่น้อยกว่า 3.0 มิลลิเมตร หรือไม่น้อยกว่าที่กำหนดไว้ในแบบ

**3.2 ค่าสะท้อนการสะท้อนแสง (Reflectance หรือ Luminance Factor)**

ในระหว่างการปฏิบัติงานให้มีการตรวจวัดค่าการสะท้อนแสงของเครื่องหมายจราจรในปริมาณงานไม่น้อยกว่า 10 ตันหนึ่ง แต่ละตำแหน่งอย่างน้อย 3 ค่า และในทุกช่วงเวลา 1 ชั่วโมง ให้ตรวจสอบมาตรฐานเครื่องมือ (Standardization) และปรับค่าให้ถูกต้อง

ตารางที่ 1 แสดงเกณฑ์กำหนดคุณลักษณะเครื่องหมายจราจร

รายการที่กำหนด	สีจราจร	วัสดุเทอร์โมพลาสติก
1. วัสดุ 1.1 ข้อกำหนด 1.2 การใช้งาน	มอก.415-2541 ชนิดที่ 2 พ่น	มอก.542-2530 ระดับ 1 พ่น รีดหรือปาดลาก
2. ตรวจสอบคุณลักษณะขณะทำงาน 2.1 ความหนา เมื่อแห้ง, มิลลิเมตร พ่น รีดหรือปาดลาก 2.2 อัตราการใส่ลูกแก้ว (โรยจากเครื่อง) กรัม/ตร.ม	$\geq 0.2$ - $\geq 400$	$\geq 3.0$ $\geq 3.0$ $\geq 400$
3. ตรวจสอบคุณลักษณะเมื่อตีเสร็จทันที (ตรวจรับงาน) 3.1 ความหนาเมื่อแห้ง, มิลลิเมตร 3.2 การมองเห็นในเวลากลางคืน 3.2.1 การสะท้อนแสง (Retroreflectivity), $\text{mcd.lx}^{-1} \cdot \text{m}^{-2}$ สีขาว สีเหลือง	$\geq 0.2$ $\geq 300$ $\geq 200$	$\geq 3.0$ $\geq 300$ $\geq 200$
4. ตรวจสอบคุณลักษณะหลังใช้งาน (ระยะเวลาประกัน) 4.1 การมองเห็นในเวลากลางคืน 4.1.1 การสะท้อนแสง (Retroreflectivity), $\text{mcd.lx}^{-1} \cdot \text{m}^{-2}$ สีขาว สีเหลือง	6 เดือน 1 ครั้ง 12 เดือน 1 ครั้ง $\geq 150$ $\geq 100$	12 เดือน 1 ครั้ง 24 เดือน 1 ครั้ง $\geq 150$ $\geq 100$
5. ระยะเวลาประกัน	12 เดือน	24 เดือน

ยื่นคุณสมบัติประกอบคำกำหนดราคากลาง

*Signature*

คณะกรรมการจัดทำแบบรูปายการงานก่อสร้าง  
ตามคำสั่ง อบจ.สุบ. 39 / 2569  
ลงวันที่ 7 มกราคม 2569  
แบบแปลนเลข 31/69  
ประธานกรรมการ  
กรรมการ  
กรรมการ  
กรรมการ

ระบบแนบท้ายสัญญาจ้างก่อสร้าง เลขที่ ๑๕๗/๒๕๖๙  
ลงวันที่ ๒๕ พฤศจิกายน ๒๕๖๙ จำนวน ๐๒ หน้า

ลงชื่อ *Signature*  
ลงชื่อ *Signature*  
ลงชื่อ *Signature*  
ลงชื่อ *Signature*

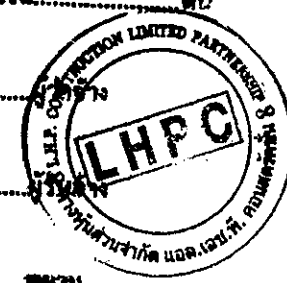

กรมทางหลวงชนบท  
แบบมาตรฐานงานทาง  
สำหรับรองค้ำปกครองส่วนท้องถิ่น  
เครื่องหมายจราจรบนผิวทาง  
(ข้อกำหนดการก่อสร้าง)  
แบบเลขที่ ทถ-3-110 (4) แผ่นที่ 52

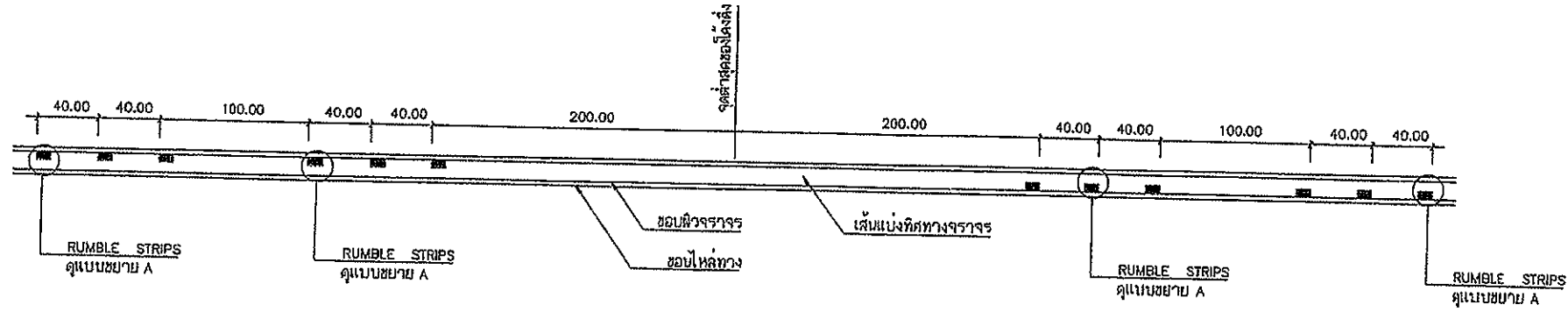

แบบ RUMBLE STRIPS บนทางลาดชัน

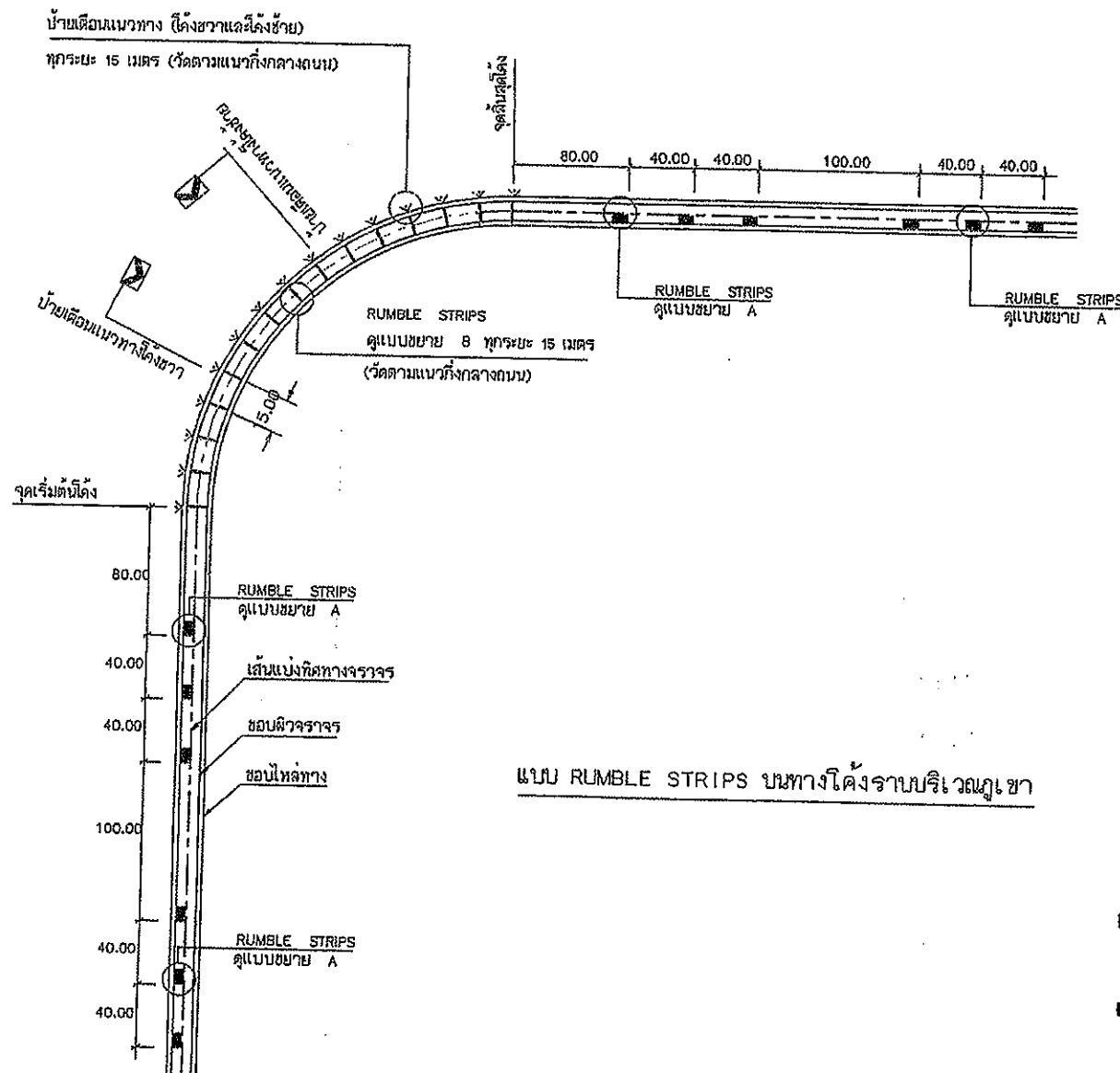

แบบ RUMBLE STRIPS บนทางโค้งราบบริเวณภูเขา

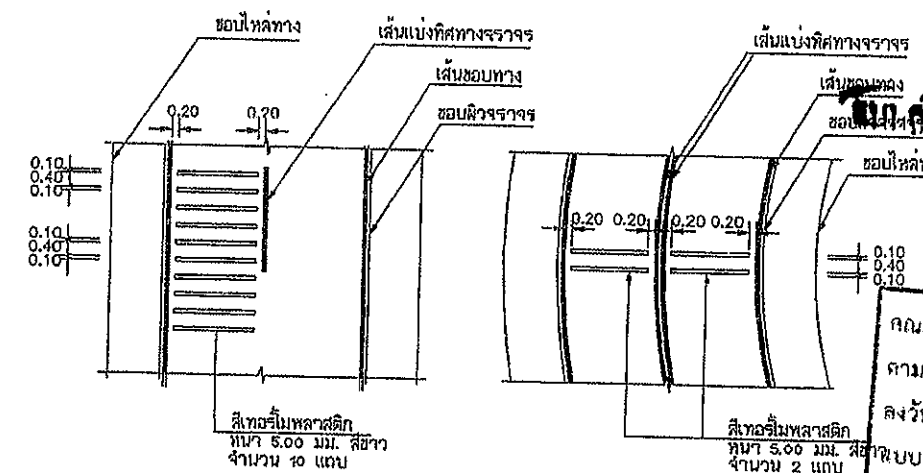

แบบขยาย A  
RUMBLE STRIPS

แบบขยาย B  
RUMBLE STRIPS

บริษัทรับประกอบการทำหมันคอก  
๒๙ ส.ค.๖๙

คณะกรรมการจัดทำแบบรูปราชการงานก่อสร้าง  
 ตามคำสั่ง อบจ.ส.บ. ๒๘ / ๒๕๖๙  
 ลงวันที่ ๗ มกราคม ๒๕๖๙  
 ระเบียบเปลี่ยนเลข ๓๗/๒

ประธานกรรมการ  
 กรรมการ  
 กรรมการ  
 กรรมการ

ขอบแบบท้ายสัญญาจ้างก่อสร้าง เลขที่ ๒๖๖/๒๕๖๙  
 ลงวันที่ ๒๕ ส.ค. ๒๕๖๙ จำนวน ๒๕ หน้า

ลงชื่อ.....  
 ลงชื่อ.....  
 ลงชื่อ.....  
 ลงชื่อ.....



หมายเหตุ  
 แบบ RUMBLE STRIPS ปรับปรุงจากแบบเลขที่ 3-114/45 ของกรมทางหลวงชนบท

- รายการประกอบแบบ
1. มิติต่างๆ มีหน่วยเป็น เมตร บอจากจะระบุไว้เป็นอย่างอื่น
  2. วัสดุที่ใช้ทำ RUMBLE STRIPS เป็นสัเทอรั่มพลาสติก สีขาว ตาม มอก. ๕๔๒
  3. ทางสายใดจะทำ RUMBLE STRIPS และ/หรือติดตั้งป้ายเตือนแนวทาง ผู้ออกแบบจะเป็นผู้กำหนดไว้ในแบบก่อสร้าง

 กรมการช่าง กรมการช่าง กรมการช่าง	แบบมาตรฐานงานทาง สำหรับองค์การปกครองส่วนท้องถิ่น
	RUMBLE STRIPS
แบบเลขที่ ทล-3-114	แผ่นที่ 56

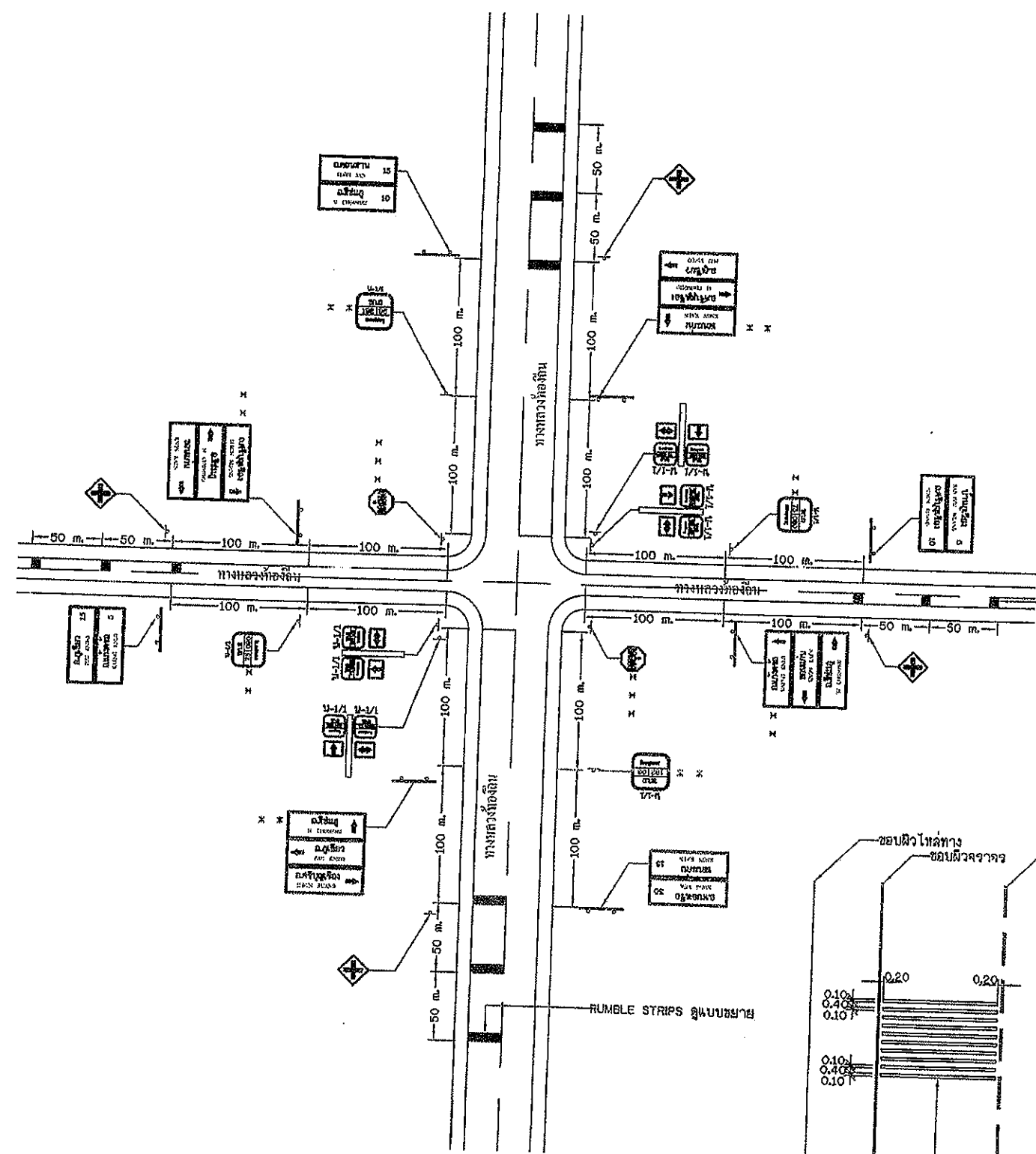

แสดงการติดตั้งป้ายจราจรบริเวณสี่แยก  
( เชื่อมทางหลวงท้องถิ่น )

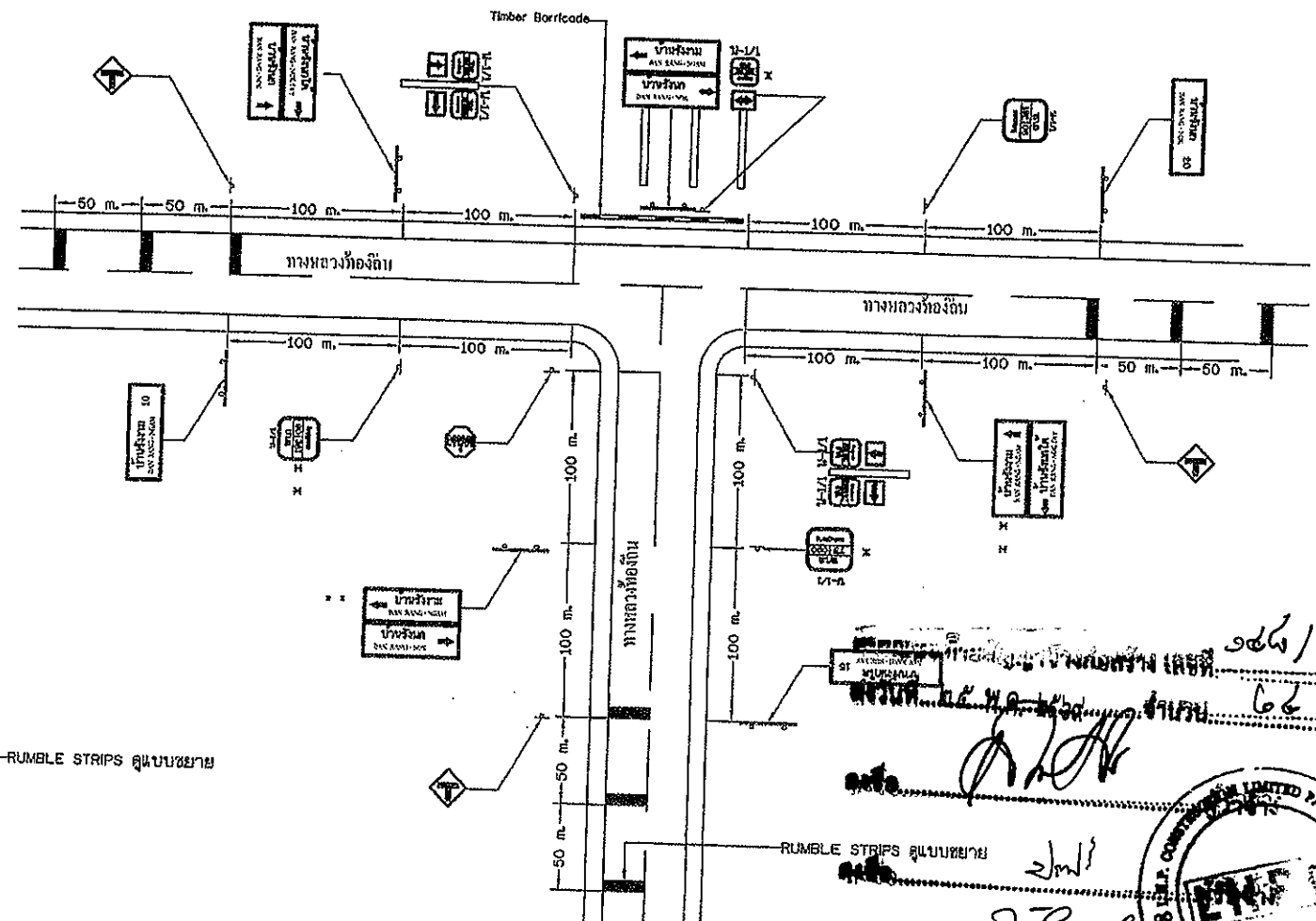

แสดงการติดตั้งป้ายจราจรบริเวณสามแยก  
( เชื่อมทางหลวงท้องถิ่น )

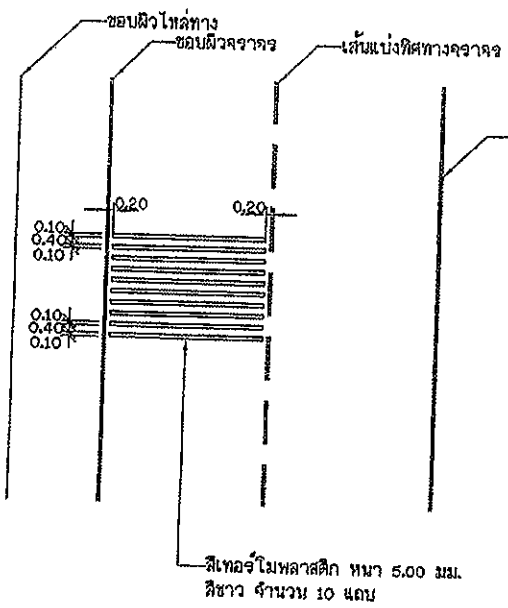

แบบขยาย RUMBLE STRIPS

- หมายเหตุ
- \* ทางหลวงที่มีหมายและเดียวกันให้ติดตั้งป้ายและปะทางด้านขวาเพียงด้านเดียวและป้ายจะทางให้เป็นป้าย
  - \*\*\* ทางแยกที่มีช่องจราจรเปลี่ยนความเร็ว ( SPEED CHANGE LANE ) ให้ติดตั้งจุดเริ่มต้นหรือจุดสิ้นสุดของช่องจราจรดังกล่าว แต่ต้องไม่น้อยกว่า 100 เมตร จากทางแยก
  - \*\*\* อาจติดตั้งป้ายให้ทาง แทนป้ายหยุดก็ได้
  - วัสดุที่ใช้ทำ RUMBLE STRIPS เป็นสิโพลีเมอร์โพลีสติก สีขาว ตาม มอก. 542
  - ทางสายใดจะทำ RUMBLE STRIPS และ/หรือติดตั้งป้ายต่างๆ ผู้ออกแบบจะเป็นผู้กำหนดไว้ในแบบก่อสร้าง
  - ถนนที่เชื่อมทางหลวงท้องถิ่น หมายถึง ถนนของ อบต. หรือถนนของหน่วยงานอื่น ถนนถนนของกรมทางหลวง ถนนของกรมทางหลวงชนบท และให้ปรับสัญลักษณ์ป้ายให้สอดคล้องกับหน่วยงานนั้นๆ

คณะกรรมการจัดทำแบบปฏิบัติงานก่อสร้าง  
 คำสั่ง อจ.จ.บ. 39 / 25๖9  
 ลงวันที่ 7 มกราคม 25๖9  
 แบบแปลนเลข 31/69

ประธานกรรมการ  
 กรรมการ  
 กรรมการ  
 กรรมการ

กรมการขนส่งทางบก	แบบมาตรฐานงานทาง สำหรับองค์การปกครองส่วนท้องถิ่น
	การติดตั้งป้ายจราจรบริเวณทางแยก (เชื่อมทางหลวงท้องถิ่น)
แบบเลขที่ ทล-3-116 (3)	แผ่นที่ 60

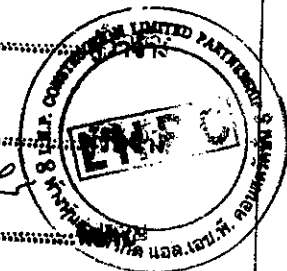



ประเภทป้ายจราจรระหว่างงานก่อสร้าง (ตท.)

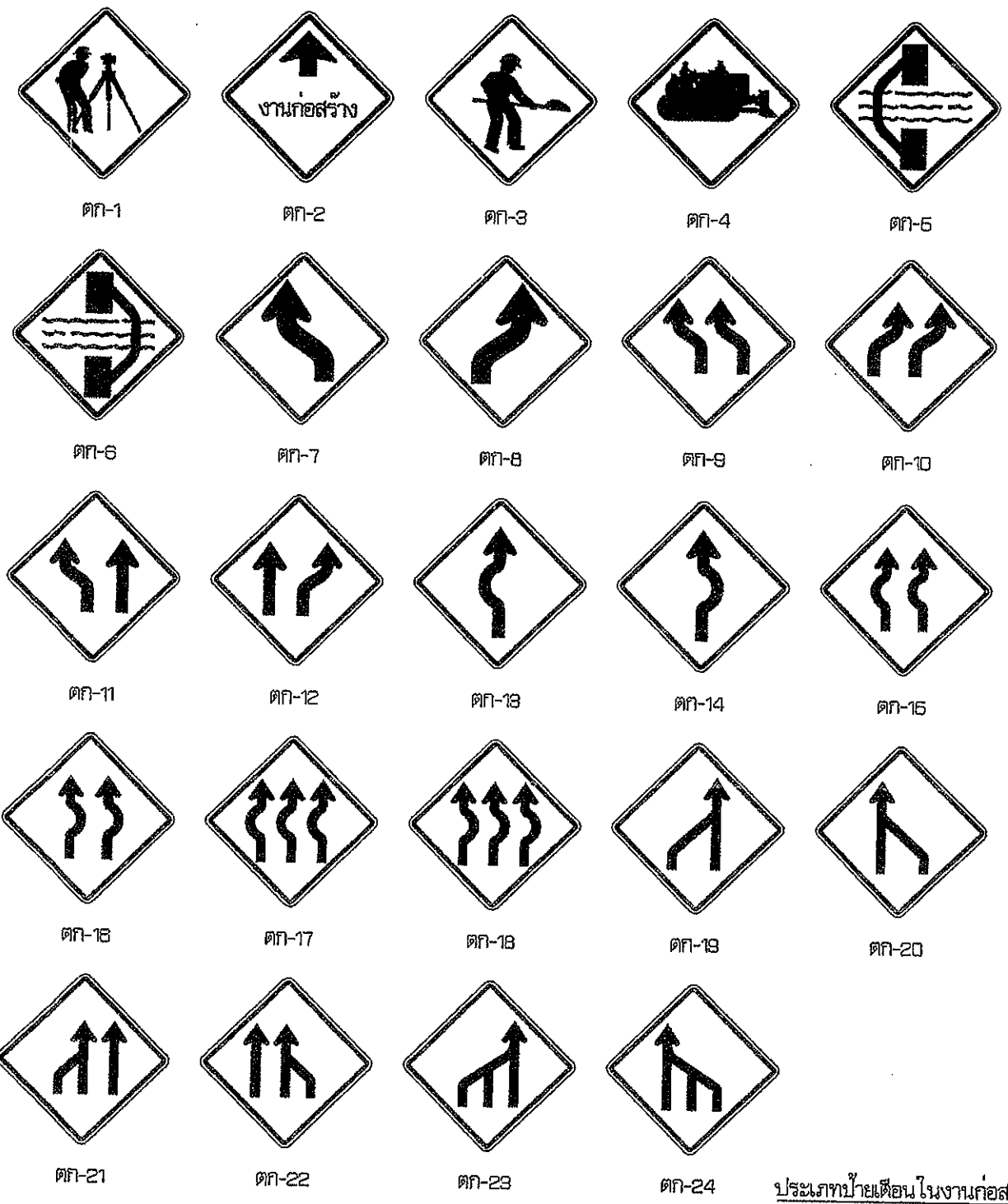

รายละเอียดป้ายเตือน  
 เส้นขอบป้าย สีดำ ไม่สะท้อนแสง  
 เครื่องหมาย สีขาว ไม่สะท้อนแสง  
 พื้นป้าย สีแดง ไม่สะท้อนแสง

ประเภทป้ายเตือนในงานก่อสร้าง (ตท.)

ลำดับที่	ชื่อเครื่องหมาย	รหัส
1	สำรวจทาง	ตท-1
2	งานก่อสร้าง	ตท-2
3	คนทำงาน	ตท-3
4	เครื่องจักรกำลังทำงาน	ตท-4
5	ทางเบี่ยงซ้าย	ตท-5
6	ทางเบี่ยงขวา	ตท-6
7-24	เบี่ยงเบนจราจร	ตท-7 ถึง ตท-24
25-26	เตือนแนวทางสร้าง	ตท-25 ถึง ตท-26

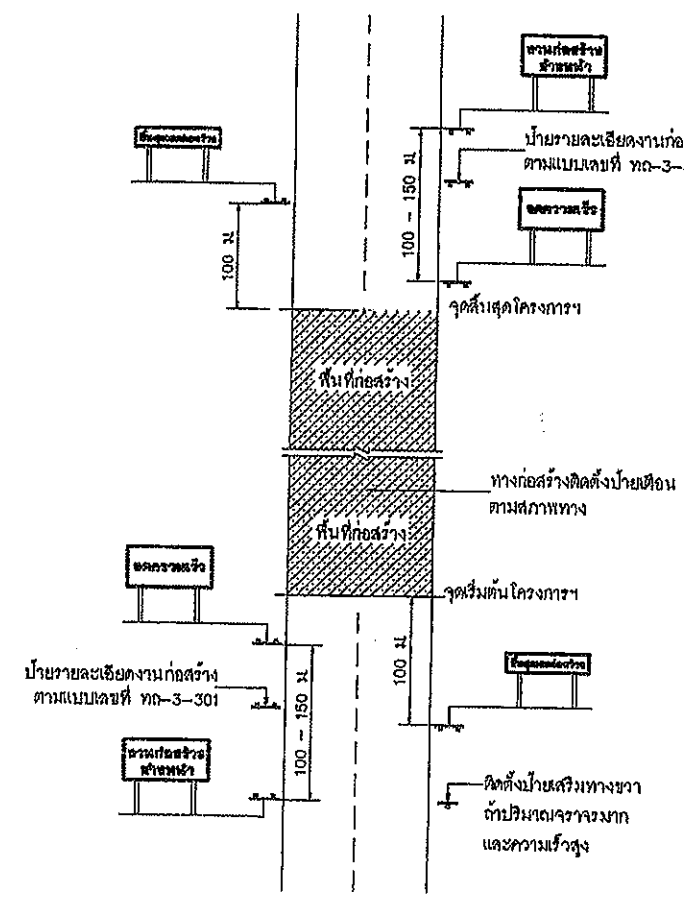

**งานก่อสร้าง ข้างหน้า**  
 ขนาดป้าย 90 x 180 ซม.  
 ตัวอักษร 20 ซม.  
 (สำหรับพื้นที่ที่ไม่มีปัญหาหรืออุปสรรค  
 อุปสรรคในการติดตั้งป้ายให้ใช้ป้ายเตือน  
 ทางก่อสร้างตามแบบเลขที่ ทท-3-301)

ป้ายเตือนงานก่อสร้าง

**ลดความเร็ว**  
 ขนาดป้าย 90 x 180 ซม.  
 ตัวอักษร 20 ซม.

ป้ายเตือนมีวัสดุบนไหล่ทาง

**สิ้นสุดเขตก่อสร้าง**  
 ขนาดป้าย 45 x 180 ซม.  
 ตัวอักษร 15 ซม.

**สิ้นสุดเขตก่อสร้าง**  
 ขนาดป้าย 75 x 180 ซม.  
 ตัวอักษร 15 ซม.

ป้ายสิ้นสุดเขตก่อสร้าง

หมายเหตุ  
 แผ่นพื้นป้ายสีแดง ตัวอักษรสีดำ เส้นขอบสีดำ ขนาด 3.0 ซม.  
 วันที่ ๒๕ พ.ค. ๒๕๖๙ จำนวน ๖๕ พ.

แสดงการติดตั้งป้ายจราจรระหว่างงานก่อสร้าง

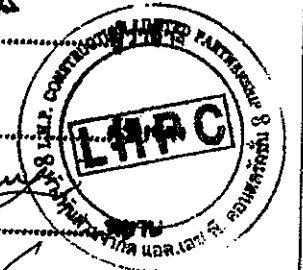

แบบฟอร์มประกอบกาหนดราคา

ตามคำสั่ง อบจ.สุบ. ๒๕๖๙  
 ลงวันที่ ๗ มกราคม ๒๕๖๙  
 แบบแปลนเลข ๓๑/๖๙

ประธานกรรมการ  
 กรรมการ  
 กรรมการ

กรมการขนส่งทางบก	แบบมาตรฐานงานทาง สำหรับองค์ประกอบส่วนท้องถิ่น
ป้ายจราจรระหว่างการก่อสร้าง	
แบบเลขที่ ทท-3-302	แผ่นที่ 72



องค์การบริหารส่วนจังหวัดสระบุรี

โครงการ  
แบบขยายป้ายโครงการฯ  
ขนาด 1.20x2.40 ม.

ดวงตราหน่วยงานเจ้าของโครงการ  
Ø 25 ซม. สีขาว

ชื่อหน่วยงานเจ้าของโครงการ สูง 10 ซม. สีขาว

สถานที่ติดต่อและโทรศัพท์ สูง 5 ซม. สีขาว



# องค์การบริหารส่วนจังหวัดสระบุรี

797 ถนนพหลโยธิน ต.ดาวเรือง อ.เมืองสระบุรี จ.สระบุรี 18000 โทรศัพท์ 036-211852

โครงการ  
ลักษณะงานก่อสร้าง  
ผู้รับจ้าง  
สัญญาเลขที่  
ค่าก่อสร้าง  
ผู้ควบคุมงาน  
คณะกรรมการตรวจการจ้าง

ตำแหน่ง	โทร
1. ตำแหน่ง.....	ประธานกรรมการ
2. ตำแหน่ง.....	กรรมการ
3. ตำแหน่ง.....	กรรมการ
4. ตำแหน่ง.....	กรรมการ

เจ้าหน้าที่บริษัท/วิศวกรผู้รับจ้าง

โครงการนี้ก่อสร้างด้วยเงินภาษีของประชาชน

พื้นที่ป้ายโฆษณา  
โครงการ.....  
.....

พื้นที่ป้ายไว้นิล สีน้ำเงิน

เส้นกรอบสีขาว หนา 1"

ประเภทและชนิดของสิ่งก่อสร้าง

ปริมาณงานก่อสร้าง

ชื่อ ที่อยู่ผู้รับจ้าง

พร้อมหมายเลขโทรศัพท์

ระยะเวลาเริ่มต้นและสิ้นสุด

สัญญาจ้าง

QR CODE ขนาด 0.15x0.15 ม.

วงเงินค่าก่อสร้าง

ระบบแนบท้ายสัญญาจ้างก่อสร้าง แบบ 966

วันที่ ๒๕ มิ.ย. ๒๕๖๙  
ชื่อเจ้าหน้าที่ของส่วนราชการ  
ผู้ควบคุมงาน

2.40

เจ้าหน้าที่ของบริษัทวิศวกรที่ปรึกษา/ผู้รับจ้าง  
ผู้ควบคุมงาน พร้อมหมายเลขโทรศัพท์

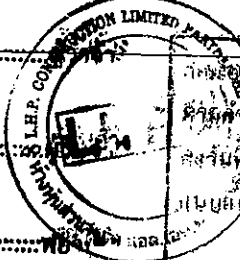

โครงการ.....  
.....  
.....  
.....

แบบขยายแผ่นป้ายแสดงรายละเอียดงานก่อสร้างขนาดเล็ก (ก.2) ขนาด 1.20x2.40 ม.

เขียนแบบ		(นายอลงกรณ์ นาคปรีชา) ผู้ช่วยนายช่างเขียนแบบ
วิศวกร ตรวจแบบ		(นายพรชัย แก้วบังวัน) วิศวกรโยธาชำนาญการพิเศษ (วศ.)
ตรวจสอบ		(นายสุชากร ทองชัย) หัวหน้าฝ่ายออกแบบ
ตรวจสอบ		(นายสุชากร ทองชัย) หัวหน้าฝ่ายออกแบบ รักษาตำแหน่งหัวหน้าฝ่ายสำรวจ
ตรวจทาน		(นายสิริพล บุญดี) ผู้อำนวยการส่วนแผนกการก่อสร้าง
เห็นชอบ		(นางสรวิรัตน์ สุชนะตัน) ผู้อำนวยการส่วนการโยธา รักษาราชการแทนผู้อำนวยการสำนักช่าง
เห็นชอบ		(นางทิติยาพร เพชรประดับ) รองปลัดองค์การบริหารส่วนจังหวัด
เห็นชอบ		(นางสาวนิมา ประชีพฉาย) ปลัดองค์การบริหารส่วนจังหวัด

อนุมัติ  
รองนายกองค์การบริหารส่วนจังหวัดสระบุรี

แบบแสดง  
แบบขยายป้ายแสดงรายละเอียดงานก่อสร้างขนาดเล็ก (ก.2)  
ขนาด 1.20x2.40 ม.

มาตรฐาน  
NO SCALE

วัน/เดือน/ปี

แบบเลขที่ ..... แผ่นที่ 02

1.20

โครงการปรับปรุงถนนลาดยางแบบแอสฟัลต์คอนกรีต สายหมู่ที่ ๙ เชื่อมต่อ  
หมู่ที่ ๓ ตำบลหนองสรวง อำเภอวิหารแดง จังหวัดสระบุรี พร้อมติดตั้ง  
ชุดเสาไฟถนนโคมไฟแอลอีดีพลังงานแสงอาทิตย์  
ใบเสนอราคาจ้างก่อสร้าง แนบท้ายสัญญาจ้างก่อสร้าง เลขที่ ๙๘๘/๒๕๖๙  
ลงวันที่ ๒๕ พฤษภาคม ๒๕๖๙ จำนวน ๓ หน้า

ลงชื่อ.....ผู้ว่าจ้าง  
(นายสุรศักดิ์ สมภักดี)

รองนายกองค์การบริหารส่วนจังหวัด ปฏิบัติราชการแทน  
นายกองค์การบริหารส่วนจังหวัดสระบุรี

ลงชื่อ.....ผู้รับจ้าง  
(นางสาวประภาศรี ศิริจันทร์)  
ผู้รับมอบอำนาจ

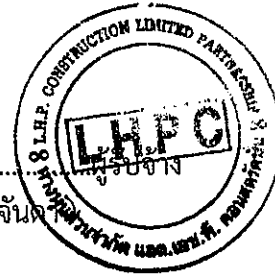

ลงชื่อ.....พยาน  
(นางละอองดาว บำรุงญาติ)  
นักบริหารงานการคลัง ระดับต้น

ลงชื่อ.....พยาน  
(นางสาวกฤติญา จิระกรวัฒน์นะ)  
นักวิชาการพัสดุชำนาญการ

## ใบเสนอราคาจ้างก่อสร้างด้วยวิธีประกวดราคาอิเล็กทรอนิกส์ (e-bidding)

เรียน หัวหน้าหน่วยงานของรัฐ

๑. ข้าพเจ้า ท่างหุ้นส่วนจำกัด แอล. เอช. พี. คอนสตรัคชั่น เลขที่ ๑๗๒ หมู่ที่ ๗ ตำบล บ้านใหญ่ อำเภอบึงนาราง จังหวัด นครนายก รหัสไปรษณีย์ ๒๖๐๐๐ โทรศัพท์ ๐๘๑๓๘๕๕๕๖๖ โดย นางธัญญลักษณ์ อินทียนราวุธ ผู้ลงนามข้างท้ายนี้ ได้พิจารณาเงื่อนไขต่าง ๆ ในเอกสารประกวดราคาอิเล็กทรอนิกส์ และเอกสารเพิ่มเติม (ถ้ามี) เลขที่ ๒๗/๒๕๖๙ โดยตลอดและยอมรับข้อกำหนดและเงื่อนไขนั้นแล้ว รวมทั้งรับรองว่าข้าพเจ้าเป็นผู้มีคุณสมบัติครบถ้วนตามที่กำหนดและไม่เป็นผู้ที่งานของหน่วยงานของรัฐ

๒. ข้าพเจ้าขอเสนอที่จะทำงาน ประกวดราคาจ้างก่อสร้างโครงการปรับปรุงถนนลาดยางแบบแอสฟัลต์คอนกรีต สายหมู่ที่ ๙ เชื่อมต่อหมู่ที่ ๓ ตำบลหนองสรวง อำเภอเวียงแดง จังหวัดสระบุรี พร้อมติดตั้งชุดเสาไฟถนนโคมไฟแอลอีดีพลังงานแสงอาทิตย์ ด้วยวิธีประกวดราคาอิเล็กทรอนิกส์ (e-bidding) ตามข้อกำหนดเงื่อนไขแบบรูปรายการละเอียดแห่งเอกสารประกวดราคาอิเล็กทรอนิกส์ ตามราคาตั้งที่ได้ระบุไว้ในบัญชีรายการก่อสร้างหรือใบแจ้งปริมาณราคา เป็นเงินทั้งสิ้น ๕,๑๓๐,๐๐๐.๐๐บาท (ห้าล้านหนึ่งแสนสามหมื่นบาทถ้วน) ซึ่งได้รวมภาษีมูลค่าเพิ่ม ตลอดจนภาษีอากรอื่นๆ และค่าใช้จ่ายที่ส่งมอบไว้ด้วยแล้ว

๓. ข้าพเจ้าจะยื่นคำเสนอราคานี้เป็นระยะเวลา ๑๒๐ วัน ตั้งแต่วันยื่นข้อเสนอ และ องค์การบริหารส่วนจังหวัดสระบุรี อาจรับคำเสนอนี้ ณ เวลาใดก็ได้ก่อนที่จะครบกำหนดระยะเวลาดังกล่าว หรือระยะเวลาที่ได้ยึดออกไปตามเหตุผลอันสมควรที่ องค์การบริหารส่วนจังหวัดสระบุรี ร้องขอ

๔. ข้าพเจ้ารับรองว่าจะส่งมอบงานตามเงื่อนไขที่เอกสารประกวดราคาอิเล็กทรอนิกส์กำหนดไว้

๕. ในกรณีที่ข้าพเจ้าได้รับการพิจารณาให้เป็นผู้ชนะการประกวดราคาอิเล็กทรอนิกส์ ข้าพเจ้ารับรองที่จะ

๕.๑ ทำสัญญาตามแบบสัญญาจ้างก่อสร้างแนบท้ายเอกสารการประกวดราคาอิเล็กทรอนิกส์ หรือตามที่สำนักอัยการสูงสุดได้แก้ไขเพิ่มเติมแล้ว กับ องค์การบริหารส่วนจังหวัดสระบุรี ภายใน ๗ วัน นับถัดจากวันที่ได้รับหนังสือให้ไปทำสัญญา

๕.๒ มอบหลักประกันการปฏิบัติตามสัญญา ตามที่ระบุไว้ในข้อ ๗ ของเอกสารการประกวดราคาอิเล็กทรอนิกส์ ให้แก่ องค์การบริหารส่วนจังหวัดสระบุรี ขณะที่ได้ลงนามในสัญญาเป็นจำนวนร้อยละ ๕.๐๐ ของราคาตามสัญญาที่ได้ระบุไว้ในใบเสนอราคานี้ เพื่อเป็นหลักประกันการปฏิบัติตามสัญญาโดยถูกต้องและครบถ้วน

หากข้าพเจ้าไม่ปฏิบัติตามที่ระบุไว้ในข้อ ๕.๑ และ/หรือข้อ ๕.๒ ดังกล่าวข้างต้น ข้าพเจ้ายอมให้ องค์การบริหารส่วนจังหวัดสระบุรี ริบ หลักประกันการเสนอราคาหรือเรียกธำจจากผู้ออกหนังสือค้ำประกัน ข้าพเจ้ายอมชดใช้ค่าเสียหายใด ๆ ที่อาจมีแก่ องค์การบริหารส่วนจังหวัดสระบุรี และ องค์การบริหารส่วนจังหวัดสระบุรี มีสิทธิจะให้ผู้อื่นยื่นข้อเสนอรายอื่นเป็นผู้ชนะการประกวดราคาอิเล็กทรอนิกส์ได้ หรือองค์การบริหารส่วนจังหวัดสระบุรี อาจดำเนินการจัดจ้างการประกวดราคาอิเล็กทรอนิกส์ใหม่ก็ได้

๖. ข้าพเจ้ายอมรับว่า องค์การบริหารส่วนจังหวัดสระบุรี ไม่มีความผูกพันที่จะรับคำเสนอนี้ หรือใบ

นางสาวกฤติญา จิระกรวัฒน์  
นักวิชาการพัสดุชำนาญการ

เสนอราคาใด ๆ รวมทั้งไม่ต้องรับผิดชอบในค่าใช้จ่ายใด ๆ อันอาจเกิดขึ้นในการที่ข้าพเจ้าได้เข้ายื่นข้อเสนอครั้งนี้

๗. เพื่อเป็นหลักประกันในการปฏิบัติโดยถูกต้อง ตามที่ได้ทำความเข้าใจและตามความผูกพันแห่ง คำเสนอนี้ ข้าพเจ้าขอมอบ หนังสือค้ำประกันอิเล็กทรอนิกส์ เพื่อเป็นหลักประกันการเสนอราคาเป็นเงินจำนวน ๒๗๕,๐๐๐.๐๐ บาท มาพร้อมนี้

๘. ข้าพเจ้าได้ตรวจทานตัวเลขและตรวจสอบเอกสารต่าง ๆ ที่ได้ยื่นพร้อมใบเสนอราคานี้โดย ละเอียดแล้ว และเข้าใจดีว่า องค์การบริหารส่วนจังหวัดสระบุรี ไม่ต้องรับผิดชอบใด ๆ ในความผิดพลาดหรือตกหล่น

๙. ใบเสนอราคานี้ได้ยื่นเสนอโดยบริสุทธิ์ยุติธรรม และปราศจากกมลฉ้อฉล หรือการสมรู้ร่วมคิดกัน โดยไม่ชอบด้วยกฎหมายกับบุคคลใดบุคคลหนึ่ง หรือหลายบุคคล หรือกับห้างหุ้นส่วน บริษัทใด ๆ ที่ได้ยื่นเสนอราคา ในคราวเดียวกัน

เสนอมา ณ วันที่ ๑๑ มีนาคม พ.ศ. ๒๕๖๙ เวลา ๑๐:๕๔:๓๔ น.

(นางธัญญลักษณ์ อินทียนราฐ)

ผู้มีอำนาจลงนาม หรือ ผู้รับมอบอำนาจ

เลขที่โครงการ ๖๙๐๒๙๒๓๕๐๒๗

ใบเสนอราคาเลขที่ ๖๙๐๓๑๖๐๐๑๕๕๗๖

รหัสอ้างอิง OTP gvzT

เลขประจำตัวผู้เสียภาษี ๐๒๖๓๕๑๙๐๐๐๐๔๙

สำเนาถูกต้อง

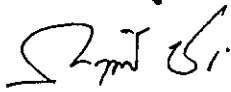
  
(นางสาวกฤติญา จิระกรวัฒน์นะ)  
นักวิชาการพัสดุชำนาญการ

โครงการปรับปรุงถนนลาดยางแบบแอสฟัลต์คอนกรีต สายหมู่ที่ ๙ เชื่อมต่อ  
หมู่ที่ ๓ ตำบลหนองสรวง อำเภอวิหารแดง จังหวัดสระบุรี พร้อมติดตั้ง  
ชุดเสาไฟถนนโคมไฟแอลอีดีพลังงานแสงอาทิตย์  
ใบแจ้งปริมาณงานและราคา แนบท้ายสัญญาจ้างก่อสร้าง เลขที่ ๑๔๗/๒๕๖๙  
ลงวันที่ ๒๕ พฤษภาคม ๒๕๖๙ จำนวน ๒ หน้า



ลงชื่อ.....ผู้ว่าจ้าง

( นายสุรศักดิ์ สมภักดี )

รองนายกองค์การบริหารส่วนจังหวัด ปฏิบัติราชการแทน  
นายกองค์การบริหารส่วนจังหวัดสระบุรี

ลงชื่อ.....

( นางสาวประภาศรี ศิริจันทร์ )

ผู้รับมอบอำนาจ

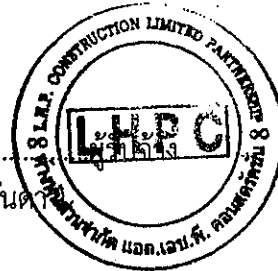

ลงชื่อ.....พยาน

( นางสาวอองดาว บำรุงญาติ )

นักบริหารงานการคลัง ระดับต้น

ลงชื่อ.....พยาน

( นางสาวกฤติญา จิระกรวัฒน์ )

นักวิชาการพัสดุชำนาญการ

โครงการปรับปรุงถนนลาดยางแบบแอสฟัลต์คอนกรีต สายหมู่ที่ 9 เชื่อมหมู่ที่ 3 ตำบลหนองสรวง

อำเภอวิหารแดง จังหวัดสระบุรี พร้อมติดตั้งชุดเสาไฟถนนโคมไฟแอลอีดีพลังงานแสงอาทิตย์

หน่วยงานเจ้าของโครงการ องค์การบริหารส่วนจังหวัดสระบุรี

วงเงินงบประมาณ 5,500,000.- บาท

ราคากลางงานก่อสร้าง 5,148,655.66 บาท

วงเงินตามสัญญา 5,130,000.- บาท

ชื่อผู้รับจ้าง ห้างหุ้นส่วนจำกัด แอล.เอช.พี.คอนสตรัคชั่น

ลำดับที่	รายการ	หน่วย	ปริมาณ	ราคาที่ปรับลดตามเสนอ (บาท)	
				ราคาที่ปรับลด	ราคาต่อหน่วย
1	งานล้างป่าและขุดต่อ ขนาดเบา (CLEARING AND GRUBBING)	ตร.ม.	1,100.00	2,585.00	2.3500
2	งานลาดแอสฟัลต์แทคโคัต (TACK COAT)	ตร.ม.	7,700.00	153,384.00	19.9200
3	งานชั้นผิวทางแอสฟัลต์คอนกรีต ทนฯ.5.ซม. (ASPHALT CONCRETE WEARING COURSE)	ตร.ม.	7,700.00	2,687,762.00	349.0600
4	งานลาดแอสฟัลต์แทคโคัต (TACK COAT) (ทางเชื่อม)	ตร.ม.	560.00	11,155.20	19.9200
5	งานชั้นผิวทางแอสฟัลต์คอนกรีต ทนฯ5ซม. (ASPHALT CONCRETE WEARING COURSE) (ทางเชื่อม)	ตร.ม.	560.00	195,473.60	349.0600
6	สีเทอร์โมพลาสติกสะท้อนแสง สีเหลือง+สีขาว	ตร.ม.	394.00	155,306.92	394.1800
7	RUMBLE STRIPS	ตร.ม.	18.00	11,254.68	625.2600
8	งานครุภัณฑ์จัดซื้อ	ชุด	30.00	1,913,078.60	63,769.2868
				5,130,000.00	

สำเนาถูกต้อง

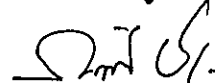

(นางสาวกฤติญา จิระกรวัฒน์)

นักวิชาการพัสดุชำนาญการ

โครงการปรับปรุงถนนลาดยางแบบแอสฟัลต์คอนกรีต สายหมู่ที่ ๙ เชื่อมต่อ  
หมู่ที่ ๓ ตำบลหนองสรวง อำเภอวิหารแดง จังหวัดสระบุรี พร้อมติดตั้ง  
ชุดเสาไฟถนนโคมไฟแอลอีดีพลังงานแสงอาทิตย์  
เงื่อนไขและหลักเกณฑ์ประเภทงานก่อสร้าง สูตรและวิธีการคิดคำนวณที่ใช้กับสัญญา  
แบบปรับราคาได้ (ค่า K) แนบท้ายสัญญาจ้างก่อสร้าง เลขที่ ๑๔๖ /๒๕๖๙  
ลงวันที่ ๒๕ พฤษภาคม ๒๕๖๙ จำนวน ๑๐ หน้า

ลงชื่อ.....ผู้ว่าจ้าง  
(นายสุรศักดิ์ สมภักดี)

รองนายกองค์การบริหารส่วนจังหวัด ปฏิบัติราชการแทน  
นายกองค์การบริหารส่วนจังหวัดสระบุรี

ลงชื่อ.....  
(นางสาวประภาศรี ศิริจันทร์)  
ผู้รับมอบอำนาจ

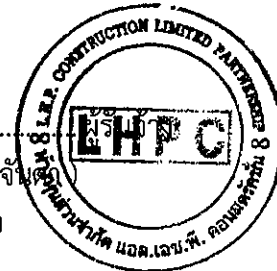

ลงชื่อ.....พยาน  
(นางละอองดาว บำรุงญาติ)  
นักบริหารงานการคลัง ระดับต้น

ลงชื่อ.....พยาน  
(นางสาวกฤติญา จิระกรวัฒน์นะ)  
นักวิชาการพัสดุชำนาญการ

1. เอกสารสูตรเงื่อนไข หลักเกณฑ์ สัญญาแบบปรับราคาได้
2. การตรวจสอบค่า K
  - กรณีมีเงินเพิ่ม ปกติ
  - กรณีมีเงินลดและเพิ่มในครั้งเดียวกัน
  - กรณีงานเสร็จเกินเวลาสัญญา ซึ่งมีการเปรียบเทียบค่า K เดือนที่ส่งงาน กับค่า K เดือนที่หมดสัญญา
3. หนังสือร้องขอค่า K ที่เกิน 90 วัน
4. ตัวอย่างดัชนีราคาของกระทรวงพาณิชย์

สำเนาถูกต้อง

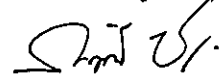

(นางสาวกฤติญา จิระกรวัฒน์)

นักวิชาการพัสดุชำนาญการ

**เงื่อนไข หลักเกณฑ์ ประเภทงานก่อสร้าง สูตรและวิธีการคำนวณที่ใช้กับสัญญาแบบปรับราคาได้**

**ก. เงื่อนไขและหลักเกณฑ์**

1. สัญญาแบบปรับราคาได้นี้ให้ใช้กับงานก่อสร้างทุกประเภท รวมถึงงานปรับปรุงและซ่อมแซมซึ่งเบิกจ่ายค่างานในลักษณะหมวดค่าครุภัณฑ์ ที่ดินและสิ่งก่อสร้าง หมวดเงินอุดหนุนและหมวดรายจ่ายอื่นที่เบิกจ่ายในลักษณะค่าที่ดินและสิ่งก่อสร้างที่อยู่ในเงื่อนไขและหลักเกณฑ์ตามที่ได้กำหนดนี้

2. สัญญาแบบปรับราคาได้นี้ให้ใช้ทั้งในกรณีเพิ่มหรือลดค่างานจากค่างานเดิมตามสัญญา เมื่อดัชนีราคาซึ่งจัดทำขึ้น โดยกระทรวงพาณิชย์ มีการเปลี่ยนแปลงสูงขึ้นหรือลดลงจากเดิมขณะเมื่อวันเปิดของประกวดราคา สำหรับกรณีที่จัดจ้างโดยวิธีอื่น ให้ใช้วันเปิดของราคานั้น

3. การนำสัญญาแบบปรับราคาได้ไปใช้นั้น ผู้ว่าจ้างต้องแจ้งและประกาศให้ผู้รับจ้างทราบ เช่น ในวันประกาศประกวดราคาฯ และต้องระบุในสัญญาจ้างด้วยว่างานจ้าง همانั้น ๆ จะใช้สัญญาแบบปรับราคาได้ พร้อมทั้งกำหนดประเภทของงานก่อสร้าง สูตรและวิธีการคำนวณที่ทำให้มีการปรับเพิ่มหรือลดค่างานไว้ให้ชัดเจน

ในกรณีที่ม้งานก่อสร้างหลายประเภทในงานจ้างคราวเดียวกัน จะต้องแยกประเภทงานก่อสร้างแต่ละประเภทให้ชัดเจนตามลักษณะของงานก่อสร้างนั้น ๆ และให้สอดคล้องกับสูตรที่กำหนดไว้

4. การขอเงินเพิ่มค่างานก่อสร้างตามสัญญาแบบปรับราคาได้นี้ เป็นหน้าที่ของผู้รับจ้างที่จะต้องเรียกร้องภายในกำหนด 90 วัน นับตั้งแต่วันที่ผู้รับจ้างได้ส่งมอบงานงวดสุดท้ายหากพ้นกำหนดนี้ไปแล้วผู้รับจ้างไม่มีสิทธิที่จะเรียกร้องเงินเพิ่มค่างานก่อสร้างจากผู้ว่าจ้างได้อีกต่อไป และในกรณีที่ผู้ว่าจ้างจะต้องเรียกเงินคืนจากผู้รับจ้าง ให้ผู้ว่าจ้างที่เป็นคู่สัญญารับเรียกเงินคืนจากผู้รับจ้าง โดยเร็ว หรือ ให้หักค่างานของงวดต่อไปหรือให้หักเงินจากหลักประกันสัญญา แล้วแต่กรณี

5. การพิจารณาคำนวณเงินเพิ่มหรือลด และการจ่ายเงินเพิ่มหรือเรียกคืนจากผู้รับจ้างตามเงื่อนไขของสัญญาแบบปรับราคาได้ ต้องได้รับการตรวจสอบและเห็นชอบจากสำนักงบประมาณและให้ถือการพิจารณาวินิจฉัยของสำนักงบประมาณเป็นที่สิ้นสุด

สำเนาถูกต้อง

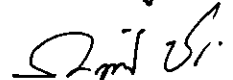

(นางสาวกฤติญา จิระกรวัฒนะ)

นักวิชาการพัสดุชำนาญการ

**ข. ประเภทงานก่อสร้างและสูตรที่ใช้กับสัญญาแบบปรับราคาได้**

ในการพิจารณาเพิ่มหรือลดราคาค่างานจ้างเหมาก่อสร้างให้คำนวณตามสูตรดังนี้

	$P$	=	$(Po) \times (K)$
กำหนดให้	$P$	=	ราคาค่างานต่อหน่วยหรือราคาค่างานเป็นงวดที่จะต้องจ่ายให้ผู้รับจ้าง
	$Po$	=	ราคาค่างานต่อหน่วยที่ผู้รับจ้างประมูลได้ หรือราคาค่างานเป็นงวดซึ่งระบุไว้ในสัญญาแล้วแต่กรณี
	$K$	=	ESCALATION FACTOR ที่หักด้วย 4% เมื่อต้องเพิ่มค่างานหรือบวกเพิ่ม 4% เมื่อต้องเรียกค่างานคืน

ESCALATION FACTOR หาได้จากสูตร ซึ่งแบ่งตามประเภทและลักษณะงานดังนี้

**หมวดที่ 1 งานอาคาร**

งานอาคาร หมายถึง ตัวอาคาร เช่น ที่ทำการ โรงเรียน โรงพยาบาล หอพัก ที่พักอาศัย หอประชุม อิมจันทร์ ซิเมนต์ซีม สระว่ายน้ำ โรงอาหาร คลังพัสดุ โรงงาน รั้ว เป็นต้น และให้หมายความรวมถึง

1.1 ไฟฟ้าของอาคารบรรจบถึงสายเมนจำหน่าย แต่ไม่รวมถึงหม้อแปลงและระบบไฟฟ้าภายในบริเวณ

1.2 ประปาของอาคารบรรจบถึงท่อเมนจำหน่าย แต่ไม่รวมถึงระบบประปาภายในบริเวณ

1.3 ระบบท่อหรือระบบสายต่าง ๆ ที่ติดหรือฝังอยู่ในส่วนของอาคาร เช่น ท่อปรับอากาศ ท่อก๊าซ สายไฟฟ้าสำหรับเครื่องปรับอากาศ สายล่อฟ้า ฯลฯ

1.4 ทางระบายน้ำของอาคารจนถึงทางระบายน้ำภายนอก

1.5 ส่วนประกอบที่จำเป็นสำหรับอาคาร เฉพาะส่วนที่ติดกับอาคาร โดยต้องสร้างหรือประกอบพร้อมกับการก่อสร้างอาคาร แต่ไม่รวมถึงเครื่องจักรหรือเครื่องมือกลที่นำมาประกอบหรือติดตั้ง เช่น ลิฟท์ เครื่องคอมพิวเตอร์ เครื่องสูบน้ำ เครื่องปรับอากาศ พัดลม ฯลฯ

1.6 ทางเท้ารอบอาคาร ดินถม ดินตัก ห่างจากอาคาร โดยรอบไม่เกิน 3 เมตร

$$\text{ใช้สูตร } K = 0.25 + 0.15 It/Io + 0.10 C/Co + 0.40 M/Mo + 0.10 S/So$$

**หมวดที่ 2 งานดิน**

2.1 งานดิน หมายถึง การขุดดิน การตักดิน การบดอัดดิน การขุดเปิดหน้าดิน การเกลี่ย บดอัดดิน การขุด-ถมบดอัดแน่นเชื่อม คลอง คันคลอง กำกั้นน้ำ คันทาง ซึ่งต้องใช้เครื่องจักรเครื่องมือกลปฏิบัติงาน

สำหรับการถมดินให้หมายความถึงการถมดินหรือทรายหรือวัสดุอื่น ที่มีการควบคุม คุณสมบัติของวัสดุนั้นและมีข้อกำหนดวิธีการถม รวมถึงมีการบดอัดแน่น โดยใช้เครื่องจักร เครื่องมือกล เพื่อให้ได้มาตรฐานตามที่กำหนดไว้ เช่นเดียวกับงานก่อสร้างถนนหรือเชื่อมชลประทาน

สำเนาถูกต้อง

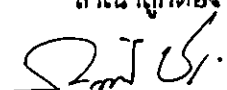

(นางสาวกฤติญา จิระกรวัฒน์)

นักวิชาการพัสดุชำนาญการ

ทั้งนี้ให้รวมถึงงานประเภท EMBANKMENT , EXCAVATION , SUBBASE , SELECTED , MATERIAL , UNTREATED BASE และ SHOULDER

$$\text{ใช้สูตร } K = 0.30 + 0.10 \text{ It/Io} + 0.40 \text{ Et/Eo} + 0.20 \text{ Ft/Fo}$$

2.2 งานหินเรียง หมายถึง งานหินขนาดใหญ่นำมาเรียงกันเป็นชั้นให้เป็นระเบียบจนได้ความหนาที่ต้องการ โดยในช่องว่างระหว่างหินใหญ่จะแซมด้วยหินย่อยหรือกรวดขนาดต่าง ๆ และทราย ให้เต็มช่องว่าง มีการควบคุมคุณสมบัติของวัสดุและมีข้อกำหนดวิธีปฏิบัติ โดยใช้เครื่องจักร เครื่องมือกล หรือแรงคนและให้หมายความรวมถึงงานหินทิ้ง งานหินเรียง ยานแนว หรืองานหินใหญ่ที่มีลักษณะคล้ายคลึงกันเพื่อการป้องกันกรกัดเซาะพังทลายของลาดตลิ่งและท้องลำนํ้า

$$\text{ใช้สูตร } k = 0.40 + 0.20 \text{ It/Io} + 0.20 \text{ Mt/Mo} + 0.20 \text{ Ft/Fo}$$

2.3 งานเจาะระเบิดหิน หมายถึง งานเจาะระเบิดหินทั่ว ๆ ไป ระยะทางขนย้ายไป-กลับ ประมาณไม่เกิน 2 กิโลเมตร ยกเว้นงานเจาะระเบิดอุโมงค์ซึ่งต้องใช้เทคนิคขั้นสูง

$$\text{ใช้สูตร } K = 0.45 + 0.15 \text{ It/Io} + 0.10 \text{ Mt/Mo} + 0.20 \text{ Et/Eo} + 0.10 \text{ Ft/Fo}$$

หมวดที่ 3 งานทาง

3.1 งานผิวทาง PRIME COAT , TACK COAT , SEAL COAT

$$\text{ใช้สูตร } K = 0.30 + 0.40 \text{ At/Ao} + 0.20 \text{ Et/Eo} + 0.10 \text{ Ft/Fo}$$

3.2 งานผิวทาง SURFACE TREATMENT SLURRY SEAL

$$\text{ใช้สูตร } K = 0.30 + 0.10 \text{ Mt/Mo} + 0.30 \text{ At/Ao} + 0.20 \text{ Et/Eo} + 0.10 \text{ Ft/Fo}$$

3.3 งานผิวทาง ASPHALTIC CONCRETE , PENETRATION MACADAM

$$\text{ใช้สูตร } K = 0.30 + 0.10 \text{ Mt/Mo} + 0.40 \text{ At/Ao} + 0.10 \text{ Et/Eo} + 0.10 \text{ Ft/Fo}$$

3.4 งานผิวถนนคอนกรีตเสริมเหล็ก หมายถึง ผิวถนนคอนกรีตที่ใช้เหล็กเสริม ซึ่งประกอบด้วย ตะแกรงเหล็กเส้นหรือตะแกรงลวดเหล็กกล้าเชื่อมติด (WELDED STEEL WIRE FARRIC) เหล็กเดือย (DOWEL BAR) เหล็กยึด (DEFORMED TIE BAR) และรอยต่อต่าง ๆ (JOINT) ทั้งนี้ให้หมายความรวมถึง แผ่นพื้นคอนกรีตเสริมเหล็กบริเวณคอสะพาน (R.C.BRIDGE APPROACH) ด้วย

$$\text{ใช้สูตร } K = 0.30 + 0.10 \text{ It/Io} + 0.35 \text{ Ct/Co} + 0.10 \text{ Mt/Mo} + 0.15 \text{ St/So}$$

3.5 งานท่อระบายน้ำคอนกรีตเสริมเหล็กและงานบ่อพัก หมายถึง ท่อคอนกรีตเสริมเหล็กสำหรับงานระบายน้ำ (PRECAST REINFORCED CONCRETE DRAINAGE PIPE) งานวางระบายน้ำคอนกรีตเสริมเหล็กและบริเวณลาดคอสะพาน รวมทั้งงานบ่อพักคอนกรีตเสริมเหล็กและงานคอนกรีตเสริมเหล็กอื่นที่มีรูปแบบและลักษณะงานคล้ายคลึงกัน เช่น งานบ่อพัก (MANHOLE) ท่อร้อยสายโทรศัพท์ ท่อร้อยสายไฟฟ้า เป็นต้น

สำเนาถูกต้อง

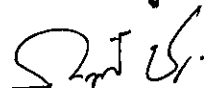
  
(นางสาวกฤติญา จิระกรวัฒน์)  
นักวิชาการพัสดุชำนาญการ

$$\text{ใช้สูตร } K = 0.35 + 0.20 I/I_0 + 0.15 C_V/C_0 + 0.15 M_V/M_0 + 0.15 S_V/S_0$$

3.6 งานโครงสร้างคอนกรีตเสริมเหล็กและงานเชื่อมกันค้ำยัน หมายถึง สะพานคอนกรีตเสริมเหล็ก โครงสร้างฐานรากคอนกรีตเสริมเหล็กคอสสะพาน (R.C.BEARING UNIT) ท่อเหลี่ยมคอนกรีตเสริมเหล็ก (R.C.BOX CULVERT) ท่อค้ำยันโครงสร้างคอนกรีตเสริมเหล็ก เชื่อมกันค้ำยันคอนกรีตเสริมเหล็ก ทำเทียบเรือคอนกรีตเสริมเหล็กและสิ่งก่อสร้างอื่นที่มีลักษณะคล้ายคลึงกัน

$$\text{ใช้สูตร } K = 0.30 + 0.10 I/I_0 + 0.15 C_V/C_0 + 0.20 M_V/M_0 + 0.25 S_V/S_0$$

3.7 งานโครงสร้างเหล็ก หมายถึง สะพานเหล็กสำหรับคนเดินข้ามถนน โครงเหล็กสำหรับติดตั้งป้ายจราจรชนิดแขวนสูง เสาไฟฟ้าแรงสูง เสาวิทยุ เสาโทรทัศน์ หรืองาน โครงเหล็กอื่นที่มีลักษณะคล้ายคลึงกันแต่ไม่รวมถึงงานติดตั้งเสาโครงเหล็กสายส่งของการไฟฟ้าฝ่ายผลิตแห่งประเทศไทย

$$\text{ใช้สูตร } K = 0.25 + 0.10 I/I_0 + 0.05 C_V/C_0 + 0.20 M_V/M_0 + 0.40 S_V/S_0$$

#### หมวดที่ 4 งานชลประทาน

4.1 งานอาคารชลประทานไม่รวมบานเหล็ก หมายถึง อาคารคอนกรีตเสริมเหล็กชนิดต่าง ๆ ที่ก่อสร้างในแนวคลองส่งน้ำหรือคลองระบายน้ำ เพื่อควบคุมระดับและหรือปริมาณน้ำ ได้แก่ ท่อระบายน้ำ น้ำตก รางเท สะพานน้ำ ท่อลอด ไซฟ่อน และอาคารชลประทานชนิดอื่น ๆ ที่ไม่มีบานระบายเหล็กแต่ไม่รวมถึงงานอาคารชลประทานขนาดใหญ่ เช่น ฝ่าย ทางระบายน้ำล้น หรืออาคารชลประทานประกอบของเขื่อน เป็นต้น

$$\text{ใช้สูตร } K = 0.40 + 0.20 I/I_0 + 0.10 C_V/C_0 + 0.10 M_V/M_0 + 0.20 S_V/S_0$$

4.2 งานอาคารชลประทานรวมบานเหล็ก หมายถึง อาคารคอนกรีตเสริมเหล็กชนิดต่าง ๆ ที่ก่อสร้าง ในแนวคลองส่งน้ำหรือคลองระบายน้ำ เพื่อควบคุมระดับและหรือปริมาณน้ำ ได้แก่ ท่อส่งน้ำเข้านา ท่อระบายน้ำ ประตูระบายน้ำ อาคารอัดน้ำ ท่อลอดและอาคารชลประทาน ชนิดอื่น ๆ ที่มีบานระบายน้ำ แต่ไม่รวมถึงงานอาคารชลประทานขนาดใหญ่ เช่น ฝ่าย ทางระบายน้ำล้น หรืออาคารชลประทานประกอบของเขื่อน เป็นต้น

$$\text{ใช้สูตร } K = 0.35 + 0.20 I/I_0 + 0.10 C_V/C_0 + 0.10 M_V/M_0 + 0.25 S_V/S_0$$

4.3 งานบานระบาย TRASHRACK และ STEEL LINER หมายถึง บานระบายเหล็กเครื่องกว้าน และ โครงยก รวมทั้ง BULK HEAD GATE และงานท่อเหล็ก

$$\text{ใช้สูตร } K = 0.35 + 0.20 I/I_0 + 0.45 G_V/G_0$$

4.4 งานเหล็กเสริมคอนกรีต และ ANCHOR BAR หมายถึง เหล็กเส้นที่ใช้เสริมในงานคอนกรีต และเหล็ก ANCHOR BAR ของงานฝ่าย ทางระบายน้ำล้น หรืออาคารชลประทานประกอบของเขื่อน ซึ่งมีสัญญาแยกจ่ายเฉพาะงานเหล็กดังกล่าวเท่านั้น

$$\text{ใช้สูตร } K = 0.25 + 0.15 I/I_0 + 0.60 S_V/S_0$$

สำเนาถูกต้อง



(นางสาวกฤติญา จิระกรไพยะ)

นักวิชาการพัสดุชำนาญการ

4.5 งานคอนกรีต ไม่รวมเหล็กและคอนกรีตคาลดอง หมายถึง งานคอนกรีตเสริมเหล็กที่หักส่วนของเหล็กออกมาแยกคำนวณต่างหากของงานฝ่าย ทวางระบายน้ำดินหรืออาคารชลประทานประกอบของเขื่อน ซึ่งมีสัญญาแยกจ่ายเฉพาะงานคอนกรีตดังกล่าวเท่านั้น

$$\text{ใช้สูตร } K = 0.40 + 0.15 \text{ It/Io} + 0.25 \text{ Ct/Co} + 0.20 \text{ Mt/Mo}$$

4.6 งานเจาะ หมายถึง การเจาะพร้อมทั้งฝังท่อกรุนาครุ ในไม่น้อยกว่า 48 มิลลิเมตร ในชั้นดิน หินผุหรือหินที่แตกหัก เพื่ออัดฉีดน้ำปูน และให้รวมถึงงานซ่อมแซมฐานรากอาคารชลประทาน ถนนและอาคารต่าง ๆ โดยการอัดฉีดน้ำปูน

$$\text{ใช้สูตร } K = 0.40 + 0.20 \text{ It/Io} + 0.10 \text{ Mt/Mo} + 0.20 \text{ Et/Eo} + 0.10 \text{ Ft/Fo}$$

4.7 งานอัดฉีดน้ำปูน ค่าอัดฉีดน้ำปูนจะเพิ่มหรือลด ให้เฉพาะราคาซีเมนต์ที่เปลี่ยนแปลงตามดัชนีราคาของซีเมนต์ ที่กระทรวงพาณิชย์จัดทำขึ้น ในเดือนที่ส่งงานแต่ละงวด กับเดือนที่เปิดของประกวดราคา หมวดที่ 5 งานระบบสาธารณูปโภค

#### 5.1 งานวางท่อ AC และ PVC

5.1.1 ในกรณีที่ผู้ว่าจ้างเป็นผู้จัดหาท่อและหรืออุปกรณ์ให้

$$\text{ใช้สูตร } K = 0.50 + 0.25 \text{ It/Io} + 0.25 \text{ Mt/Mo}$$

5.1.2 ในกรณีที่ผู้รับจ้างเป็นผู้จัดหาท่อ AC และหรืออุปกรณ์

$$\text{ใช้สูตร } K = 0.40 + 0.10 \text{ It/Io} + 0.10 \text{ Mt/Mo} + 0.40 \text{ ACt/ACo}$$

5.1.3 ในกรณีที่ผู้รับจ้างเป็นผู้จัดหาท่อ PVC และหรืออุปกรณ์

$$\text{ใช้สูตร } K = 0.40 + 0.10 \text{ It/Io} + 0.10 \text{ Mt/Mo} + 0.40 \text{ PVCt/PVCo}$$

#### 5.2 งานวางท่อเหล็กเหนียวและท่อ HYDENSITY POLYETHYLENE

5.2.1 ในกรณีที่ผู้ว่าจ้างเป็นผู้จัดหาท่อและหรืออุปกรณ์ให้

$$\text{ใช้สูตร } K = 0.40 + 0.10 \text{ It/Io} + 0.15 \text{ Mt/Mo} + 0.20 \text{ Et/Eo} + 0.15 \text{ Ft/Fo}$$

5.2.2 ในกรณีที่ผู้รับจ้างเป็นผู้จัดหาท่อเหล็กเหนียวและหรืออุปกรณ์และให้รวมถึงงาน

#### TRANSMISSION CONDUIT

$$\text{ใช้สูตร } K = 0.40 + 0.10 \text{ It/Io} + 0.10 \text{ Mt/Mo} + 0.10 \text{ Et/Eo} + 0.30 \text{ GIPt/GIPo}$$

5.2.3 ในกรณีที่ผู้รับจ้างเป็นผู้จัดหาท่อ HYDENSITY POLYETHYLENE และหรืออุปกรณ์

#### 5.3 งานปรับปรุงระบบอุโมงค์ส่งน้ำและงาน SECONDARY LINING

$$\text{ใช้สูตร } K = 0.40 + 0.10 \text{ It/Io} + 0.15 \text{ Et/Eo} + 0.35 \text{ GIPt/GIPo}$$

#### 5.4 งานวางท่อ PVC คุ้มด้วยคอนกรีต

$$\text{ใช้สูตร } K = 0.30 + 0.10 \text{ It/Io} + 0.20 \text{ Ct/Co} + 0.05 \text{ Mt/Mo} + 0.05 \text{ St/So} + 0.30 \text{ PVCt/PVCo}$$

สำเนาถูกต้อง

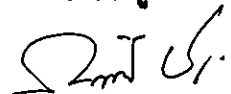

(นางสาวกฤติญา จิระกรวัฒน์)

นักวิชาการพัสดุชำนาญการ

5.5 งานวางท่อ PVC กลบทราย

$$\text{ใช้สูตร } K = 0.25 + 0.05 \text{ I/Io} + 0.05 \text{ M/Mo} + 0.65 \text{ PVC/PVCo}$$

5.6 งานวางท่อเหล็กอาบสังกะสี

$$\text{ใช้สูตร } K = 0.25 + 0.25 \text{ I/Io} + 0.50 \text{ GIP/GIPo}$$

ประเภทงานและสูตรต่อไปนี้จะใช้เฉพาะงานก่อสร้างของการไฟฟ้าฝ่ายผลิตแห่งประเทศไทยเท่านั้น

5.7 งานก่อสร้างระบบสายส่งแรงสูงและสถานีไฟฟ้าย่อย

5.7.1 งานติดตั้งเสา โครงเหล็กสายส่งและอุปกรณ์รวมทั้งงานติดตั้งอุปกรณ์ ไฟฟ้าสถานีย่อยสำหรับงานติดตั้ง เสา โครงเหล็กสายส่งและอุปกรณ์ ประกอบด้วย ลักษณะงานดังนี้ คือ PRELIMINARY WORK ( ยกเว้น BOUNDARY POST ), TOWERS , INSULATOR STRING AND OVERHEAD GROUND WIRE ASSEMBLIES, CONDUCTOR AND OVERHEAD GROUND WIRE STRINGING, LINE ACCESSORIES , GROUNDING MATERIALS

สำหรับงานติดตั้งอุปกรณ์ไฟฟ้าสถานีไฟฟ้าย่อย หมายถึง เฉพาะการติดตั้งอุปกรณ์ไฟฟ้าเท่านั้น

$$\text{ใช้สูตร } K = 0.60 + 0.25 \text{ I/Io} + 0.15 \text{ FV/Fo}$$

5.7.2 งานก่อสร้างฐานรากไฟฟ้า (TOWER FOUNDATION) และงานติดตั้ง BOUNDARY POST

$$\text{ใช้สูตร } K = 0.35 + 0.20 \text{ I/Io} + 0.20 \text{ C/Co} + 0.10 \text{ S/So} + 0.15 \text{ FV/Fo}$$

5.7.3 งานก่อสร้างฐานรากอุปกรณ์ไฟฟ้าสถานีไฟฟ้าย่อย

$$\text{ใช้สูตร } K = 0.50 + 0.20 \text{ I/Io} + 0.15 \text{ C/Co} + 0.15 \text{ S/So}$$

5.8 งานหล่อและตอกเสาเข็มคอนกรีตอัดแรง

5.8.1 งานเสาเข็มคอนกรีตอัดแรง

$$\text{ใช้สูตร } K = 0.35 + 0.15 \text{ I/Io} + 0.20 \text{ C/Co} + 0.30 \text{ S/So}$$

5.8.2 งานเสาเข็มแบบ CAST IN PLACE

$$\text{ใช้สูตร } K = 0.30 + 0.10 \text{ I/Io} + 0.25 \text{ C/Co} + 0.35 \text{ S/So}$$

ประเภทงานและสูตรต่อไปนี้จะใช้เฉพาะงานก่อสร้างของการไฟฟ้าส่วนภูมิภาคเท่านั้น

5.9 งานก่อสร้างสายส่งแรงสูงระบบแรงดัน 69-115 KV.

5.9.1 ในกรณีที่ผู้ว่าจ้างเป็นผู้จัดหาวัสดุและหรืออุปกรณ์ให้

$$\text{ใช้สูตร } K = 0.80 + 0.05 \text{ I/Io} + 0.10 \text{ M/Mo} + 0.05 \text{ FV/Fo}$$

5.9.2 ในกรณีที่ผู้รับจ้างเป็นผู้จัดหาวัสดุหรืออุปกรณ์

$$\text{ใช้สูตร } K = 0.45 + 0.05 \text{ I/Io} + 0.20 \text{ M/Mo} + 0.05 \text{ FV/Fo} + 0.25 \text{ W/Wo}$$

สำเนาถูกต้อง



(นางสาวกฤติญา จิระกรวัฒน์)

นักวิชาการพัสดุชำนาญการ

ดัชนีราคาที่ใช้คำนวณความสุทธที่ให้กับสัญญาแบบปรับราคาได้ จัดทำขึ้นโดยกระทรวงพาณิชย์

K	=	EXCALATION FACTOR
It	=	ดัชนีราคาผู้บริโภคทั่วไปของประเทศ ในเดือนที่ส่งงานแต่ละงวด
Io	=	ดัชนีราคาผู้บริโภคทั่วไปของประเทศ ในเดือนที่เปิดของประกวดราคา
Ct	=	ดัชนีราคาซีเมนต์ ในเดือนที่ส่งงานแต่ละงวด
Co	=	ดัชนีราคาซีเมนต์ ในเดือนที่เปิดของประกวดราคา
Mt	=	ดัชนีราคาวัสดุก่อสร้าง (ไม่รวมเหล็กและซีเมนต์) ในเดือนที่ส่งงานแต่ละงวด
Mo	=	ดัชนีราคาวัสดุก่อสร้าง (ไม่รวมเหล็กและซีเมนต์) ในเดือนที่เปิดของประกวดราคา
St	=	ดัชนีราคาเหล็ก ในเดือนที่ส่งงานแต่ละงวด
So	=	ดัชนีราคาเหล็ก ในเดือนที่เปิดของประกวดราคา
Gt	=	ดัชนีราคาเหล็กแผ่นเรียบที่ผลิตในประเทศ ในเดือนที่ส่งงานแต่ละงวด
Go	=	ดัชนีราคาเหล็กแผ่นเรียบที่ผลิตในประเทศ ในเดือนที่เปิดของประกวดราคา
At	=	ดัชนีราคาแอสฟัลท์ ในเดือนที่ส่งงานแต่ละงวด
Ao	=	ดัชนีราคาแอสฟัลท์ ในเดือนที่เปิดของประกวดราคา
Et	=	ดัชนีราคาเครื่องจักรกลและบริภัณฑ์ ในเดือนที่ส่งงานแต่ละงวด
Eo	=	ดัชนีราคาเครื่องจักรกลและบริภัณฑ์ ในเดือนที่เปิดของประกวดราคา
Ft	=	ดัชนีราคาน้ำมันดีเซลหมุนเร็ว ในเดือนที่ส่งงานแต่ละงวด
Fo	=	ดัชนีราคาน้ำมันดีเซลหมุนเร็ว ในเดือนที่เปิดของประกวดราคา
ACT	=	ดัชนีราคาท่อซีเมนต์ใยหิน ในเดือนที่ส่งงานแต่ละงวด
ACo	=	ดัชนีราคาท่อซีเมนต์ใยหิน ในเดือนที่เปิดของประกวดราคา
PVCI	=	ดัชนีราคาท่อ PVC ในเดือนที่ส่งงานแต่ละงวด
PVCo	=	ดัชนีราคาท่อ PVC ในเดือนที่เปิดของประกวดราคา
GIPt	=	ดัชนีราคาท่อเหล็กออบสังกะสี ในเดือนที่ส่งงานแต่ละงวด
GIPo	=	ดัชนีราคาท่อเหล็กออบสังกะสี ในเดือนที่เปิดของประกวดราคา
PEt	=	ดัชนีราคาท่อ HYDENSITY POLYETHYLENE ในเดือนที่ส่งงานแต่ละงวด
PEo	=	ดัชนีราคาท่อ HYDENSITY POLYETHYLENE ในเดือนที่เปิดของประกวดราคา
Wt	=	ดัชนีราคาสายไฟฟ้า ในเดือนที่ส่งงานแต่ละงวด
Wo	=	ดัชนีราคาสายไฟฟ้า ในเดือนที่เปิดของประกวดราคา

สำเนาถูกต้อง



(นางสาวกฤติญา จิระกรวิคมนตรี)

ข้าราชการพิเศษชำนาญการ

**วิธีการคำนวณที่ใช้กับสัญญาแบบปรับราคาได้**

1. การคำนวณค่า K จากสูตรตามลักษณะงานนั้น ๆ ให้ใช้ตัวเลขดัชนีราคาวัสดุก่อสร้างของกระทรวงพาณิชย์ โดยใช้ฐานของปี 2530 เป็นเกณฑ์ในการคำนวณ
2. การคำนวณค่า K สำหรับกรณีที่มีงานก่อสร้างหลายประเภทรวมอยู่ในสัญญาเดียวกัน จะต้องแยกค่างานก่อสร้างแต่ละประเภทให้ชัดเจนตามลักษณะของงานนั้น และให้สอดคล้องกับสูตรที่ได้กำหนดไว้
3. การคำนวณค่า K กำหนดให้ใช้เลขทศนิยม 3 ตำแหน่ง ทุกชั้นตอน โดยไม่มีการปัดเศษ และกำหนดให้ทำเลขสัมพันธ์ (เปรียบเทียบ) ให้เป็นผลสำเร็จก่อน แล้วจึงนำผลลัพธ์ไปคูณกับตัวเลขคงที่หน้าเลขสัมพันธ์นั้น
4. ให้พิจารณาเงินเพิ่มหรือลดราคาต่างงานจากราคาที่ผู้รับจ้างทำสัญญาตกลงกับผู้ว่าจ้างเมื่อค่า K ตามสูตรสำหรับงานก่อสร้างนั้น ๆ ในเดือนที่ส่งมอบงานมีค่าเปลี่ยนแปลงไปจากค่า K ในเดือนเปิดของราคามากกว่า 4% ขึ้นไป โดยนำเฉพาะส่วนที่เกิน 4% มาคำนวณปรับเพิ่มหรือลดต่างงานแล้วแก่กรณี (โดยไม่คิด 4% แรกให้)
5. ในกรณีที่ผู้รับจ้างไม่สามารถทำการก่อสร้างให้แล้วเสร็จตามระยะเวลาในสัญญาโดยเป็นความคิดของผู้รับจ้าง ค่า K ตามสูตรต่าง ๆ ที่จะนำมาใช้ในการคำนวณต่างงานให้ใช้ค่า K ของเดือนสุดท้ายตามอายุสัญญา หรือค่า K ของเดือนที่ส่งมอบงานจริง แล้วแต่ที่ค่า K ตัวใดจะมีค่าน้อยกว่า
6. การจ่ายเงินแต่ละงวดให้จ่ายค่าจ้างงานที่ผู้รับจ้างทำได้แต่ละงวดตามสัญญาไปก่อน ส่วนต่างงานเพิ่มหรือต่างงานลดลงซึ่งจะคำนวณได้ต่อเมื่อทราบดัชนีราคาวัสดุก่อสร้าง ซึ่งนำมาคำนวณค่า K ของเดือนที่ส่งมอบงานงวดนั้น ๆ เป็นที่แน่นอนแล้ว เมื่อคำนวณเงินเพิ่มได้ให้ขอทำความตกลงเรื่องการเงินกับสำนักงบประมาณ

สำเนาถูกต้อง

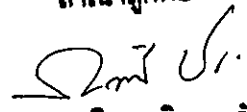
  
(นางสาวกฤติญา จิระกรวัฒน์นะ)  
นักวิชาการพัสดุชำนาญการ

โครงการปรับปรุงถนนลาดยางแบบแอสฟัลต์คอนกรีต สายหมู่ที่ ๙ เชื่อมต่อ  
หมู่ที่ ๓ ตำบลหนองสรวง อำเภอวิหารแดง จังหวัดสระบุรี พร้อมติดตั้ง  
ชุดเสาไฟถนนโคมไฟแอลอีดีพลังงานแสงอาทิตย์  
เงื่อนไขรายละเอียดการใช้พัสดุในงานก่อสร้าง  
แนบท้ายสัญญาจ้างก่อสร้าง เลขที่ ๑๔๘/๒๕๖๙  
ลงวันที่ ๒๕ พฤษภาคม ๒๕๖๙ จำนวน ๔ หน้า

ลงชื่อ.....ผู้ว่าจ้าง  
( นายสุรศักดิ์ สมภักดี )

รองนายกองค์การบริหารส่วนจังหวัด ปฏิบัติราชการแทน  
นายกองค์การบริหารส่วนจังหวัดสระบุรี

ลงชื่อ.....ผู้รับจ้าง  
( นางสาวประภาศรี ศิริจันทร์ )  
ผู้รับมอบอำนาจ



ลงชื่อ.....พยาน  
( นางละอองดาว บำรุงญาติ )  
นักบริหารงานการคลัง ระดับต้น

ลงชื่อ.....พยาน  
( นางสาวกฤติญา จิระกรวัฒน์ )  
นักวิชาการพัสดุชำนาญการ

### เงื่อนไขรายละเอียดการใช้วัสดุในงานก่อสร้าง

๑. ผู้รับจ้างต้องใช้วัสดุที่จะใช้ในงานก่อสร้างเป็นวัสดุที่ผลิตภายในประเทศโดยต้องใช้ไม่น้อยกว่าร้อยละ ๖๐ ของมูลค่าวัสดุที่จะใช้ในงานก่อสร้างทั้งหมดตามสัญญา และผู้รับจ้างต้องจัดทำแผนการใช้วัสดุที่ผลิตภายในประเทศไม่น้อยกว่าร้อยละ ๖๐ ของมูลค่าวัสดุที่จะใช้ในงานก่อสร้างทั้งหมดตามสัญญา ตามตารางผนวก ๑ แนบท้าย โดยจัดส่งให้กองการบริหารส่วนจังหวัดสระบุรี ภายใน ๖๐ วัน นับถัดจากวันลงนามในสัญญา

๒. ผู้รับจ้างต้องใช้เหล็กที่ผลิตภายในประเทศไม่น้อยกว่าร้อยละ ๙๐ ของปริมาณเหล็กที่ต้องใช้ทั้งหมดตามสัญญา และผู้รับจ้างต้องจัดทำแผนการใช้เหล็กที่ผลิตภายในประเทศไม่น้อยกว่าร้อยละ ๙๐ ของปริมาณที่จะใช้ทั้งหมดตามสัญญา ตามตารางผนวก ๒ แนบท้าย โดยจัดส่งให้กองการบริหารส่วนจังหวัดสระบุรี ภายใน ๖๐ วัน นับถัดจากวันลงนามในสัญญา

สำเนาถูกต้อง

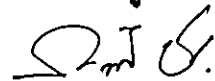

(นางสาวกฤติญา จิระกรวิฒนะ)

นักวิชาการพัสดุชำนาญการ

ภาคผนวก ๑

ตารางการจัดทำแผนการใช้วัสดุที่ผลิตภายในประเทศ

โครงการ .....

รายการวัสดุหรือครุภัณฑ์ที่ใช้ในโครงการ  
แผนการใช้วัสดุที่ผลิตภายในประเทศ

ลำดับ	รายการ	หน่วย	ปริมาณ	ราคาต่อหน่วย (บาท)	เป็นเงิน (รวม)	วัสดุ ในประเทศ	วัสดุ ต่างประเทศ
๑	ปูนซีเมนต์						
๒	กระเบื้อง						
๓	ฝ้าเพดาน						
๔	หลอดไฟ						
๕	คอมไฟ						
รวม					xxx	xxx	xxx
อัตรา (ร้อยละ)					๑๐๐	๗๐	๓๐

ลงชื่อ ..... (คู่สัญญาฝ่ายผู้รับจ้าง)  
( )

สำเนาถูกต้อง

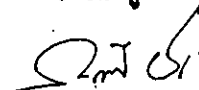

นางสาวกฤติญา จิระกรวัฒน์

นักวิชาการพัสดุชำนาญการ

ภาคผนวก ๒

## ตารางการจัดทำแผนการใช้เหล็กที่ผลิตภายในประเทศ

โครงการ .....

รายการวัสดุหรือครุภัณฑ์ที่ใช้ในโครงการ  
 แผนการใช้เหล็กที่ผลิตภายในประเทศ  
 ปริมาณเหล็กทั้งโครงการ xxx (ตัน)

ลำดับ	รายการ	หน่วย	ปริมาณ	เหล็ก ในประเทศ	เหล็ก ต่างประเทศ
๑	เหล็กเส้น	ตัน			
๒	เหล็กข้องอ	ตัน			
๓	เหล็กเส้นกรม	ตัน			
๔					
๕					
รวม			xxx	xxx	xxx
อัตรา (ร้อยละ)			๑๐๐	๙๐	๑๐

ลงชื่อ ..... (คู่สัญญาฝ่ายผู้รับจ้าง)

( )

สำเนาถูกต้อง

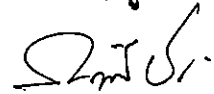

(นางสาวกตติญา จิระกรวัฒน์)

นักวิชาการพัสดุชำนาญการ

หนังสือส่งมอบสถานที่เพื่อก่อสร้าง

ตามที่องค์การบริหารส่วนจังหวัดสระบุรี ได้ดำเนินการโครงการปรับปรุงถนนลาดยางแบบแอสฟัลต์คอนกรีต สายหมู่ที่ ๙ เชื่อมต่อหมู่ที่ ๓ ตำบลหนองสรวง อำเภอวิหารแดง จังหวัดสระบุรี พร้อมติดตั้งชุดเสาไฟถนนโคมไฟแอลอีดีพลังงานแสงอาทิตย์ องค์การบริหารส่วนจังหวัดสระบุรี ได้ทำสัญญาจ้างก่อสร้าง กับ ห้างหุ้นส่วนจำกัด แอล.เอช.พี.คอนสตรัคชั่น เลขที่ ๑๔๘/๒๕๖๙ ลงวันที่ ๒๕ พฤษภาคม ๒๕๖๙ แล้วนั้น

ดังนั้น เพื่อให้การดำเนินงานตามโครงการปรับปรุงถนนลาดยางแบบแอสฟัลต์คอนกรีต สายหมู่ที่ ๙ เชื่อมต่อหมู่ที่ ๓ ตำบลหนองสรวง อำเภอวิหารแดง จังหวัดสระบุรี พร้อมติดตั้งชุดเสาไฟถนนโคมไฟแอลอีดีพลังงานแสงอาทิตย์ เป็นไปด้วยความเรียบร้อย องค์การบริหารส่วนจังหวัดสระบุรี ขอส่งมอบสถานที่ดำเนินการก่อสร้างตามโครงการดังกล่าว ให้กับ ห้างหุ้นส่วนจำกัด แอล.เอช.พี.คอนสตรัคชั่น เป็นผู้รับจ้าง เป็นผู้รับผิดชอบดูแลสถานที่ก่อสร้างให้เรียบร้อย ตลอดจนจัดทำป้ายเตือนอันตรายระหว่างการก่อสร้างให้ผู้สัญจรผ่านได้ทราบ และจัดทำป้ายแสดงรายละเอียดเกี่ยวกับการก่อสร้าง พร้อมทั้งระบุ QR Code แสดงรายละเอียดโครงการฯ (ตามเอกสารแนบ)

ส่งมอบ ณ วันที่ ๒๕ เดือน พฤษภาคม พ.ศ. ๒๕๖๙

ลงชื่อ .....ผู้ส่งมอบ  
(นายสุรศักดิ์ สมภักดี)

รองนายกองค์การบริหารส่วนจังหวัด ปฏิบัติราชการแทน  
นายกองค์การบริหารส่วนจังหวัดสระบุรี

ลงชื่อ .....ผู้รับมอบ  
(นางสาวประภาศรี ศิริจันทร์)  
ผู้รับมอบอำนาจ

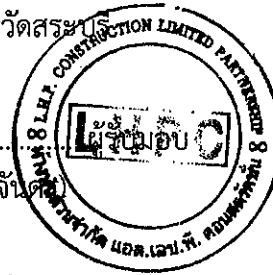

ลงชื่อ .....พยาน  
(นางละอองดาว บำรุงญาติ)  
นักบริหารงานการคลัง ระดับต้น

ลงชื่อ .....พยาน  
(นางสาวกฤติญา จิระกรวัฒน์นะ)  
นักวิชาการพัสดุชำนาญการ

QR Code แสดงรายละเอียดโครงการปรับปรุงถนนลาดยางแบบแอสฟัลต์คอนกรีต  
สายหมู่ที่ ๙ เชื่อมต่อหมู่ที่ ๓ ตำบลหนองสรวง อำเภอวิหารแดง จังหวัดสระบุรี  
พร้อมติดตั้งชุดเสาไฟถนนโคมไฟแอลอีดีพลังงานแสงอาทิตย์

