

สัญญาจ้างก่อสร้าง

สัญญาเลขที่ ๑๔๒/๒๕๖๙

สัญญาฉบับนี้ทำขึ้น ณ องค์การบริหารส่วนจังหวัดสระบุรี ตำบล ปากเพรียว อำเภอ เมืองสระบุรี จังหวัด สระบุรี เมื่อวันที่ ๑๑ พฤษภาคม ๒๕๖๙ ระหว่าง องค์การบริหารส่วนจังหวัดสระบุรี โดย นายสุรศักดิ์ สมภักดี ตำแหน่ง รองนายก องค์การบริหารส่วนจังหวัด ปฏิบัติราชการแทน นายกองการการบริหารส่วนจังหวัดสระบุรี ผู้รับมอบอำนาจ ตามคำสั่งองค์การบริหารส่วนจังหวัดสระบุรี ที่ ๗๒๔/๒๕๖๘ ลงวันที่ ๑๐ มีนาคม ๒๕๖๘ ซึ่งต่อไปในสัญญานี้เรียกว่า "ผู้ว่าจ้าง" ฝ่ายหนึ่ง กับ ห้างหุ้นส่วนจำกัด แอล. เอช. พี. คอนสตรัคชั่น ซึ่งจดทะเบียนเป็นนิติบุคคล ณ สำนักงานทะเบียนหุ้นส่วนบริษัท จังหวัดนครนายก กรมพัฒนาธุรกิจการค้า กระทรวงพาณิชย์ มีสำนักงานใหญ่อยู่ เลขที่ ๑๗๒ หมู่ ๗ ตำบล บ้านใหญ่ อำเภอ เมืองนครนายก จังหวัด นครนายก โดยนางสาวประภาศรี ศิริจินดา ผู้รับมอบอำนาจ ผู้มีอำนาจลงนามผูกพันนิติบุคคลปรากฏตามหนังสือรับรองของ สำนักงานทะเบียนหุ้นส่วนบริษัทกลาง กรมพัฒนาธุรกิจการค้า กระทรวงพาณิชย์ ที่ ๒๖๐๐๑๒๒๐๐๐๒๔๓ ลงวันที่ ๘ เมษายน ๒๕๖๙ และหนังสือมอบอำนาจลงวันที่ ๑๑ พฤษภาคม ๒๕๖๙ แนบท้ายสัญญานี้ ซึ่งต่อไปในสัญญานี้เรียกว่า "ผู้รับจ้าง" อีกฝ่ายหนึ่ง

คู่สัญญาได้ตกลงกันมีข้อความดังต่อไปนี้

ข้อ ๑. ข้อตกลงว่าจ้าง

ผู้ว่าจ้างตกลงจ้างและผู้รับจ้างตกลงรับจ้างทำงาน โครงการปรับปรุงถนนลาดยางแบบแอสฟัลต์คอนกรีต บริเวณทางเข้าวัดบ้านลำ หมู่ที่ ๕ ตำบลหนองสรวง อำเภอวิหารแดง จังหวัดสระบุรี พร้อมติดตั้งชุดเสาไฟถนนโคมไฟแอลอีดีพลังงานแสงอาทิตย์ ณ บริเวณทางเข้าวัดบ้านลำ หมู่ที่ ๕ ตำบลหนองสรวง อำเภอวิหารแดง จังหวัดสระบุรี ตามข้อกำหนดและเงื่อนไขแห่งสัญญานี้รวมทั้งเอกสารแนบท้ายสัญญา

ผู้รับจ้างตกลงที่จะจัดหาแรงงานและวัสดุ เครื่องมือเครื่องใช้ ตลอดจนอุปกรณ์ต่างๆ ชนิดดีเพื่อใช้ในการจ้างตามสัญญานี้

ข้อ ๒. เอกสารอันเป็นส่วนหนึ่งของสัญญา

เอกสารแนบท้ายสัญญาดังต่อไปนี้ให้ถือเป็นส่วนหนึ่งของสัญญานี้

๒.๑ ผนวก ๑ แบบรูป จำนวน ๒๖ (ยี่สิบหก) หน้า

๒.๒ ผนวก ๒ ใบเสนอราคาจ้างก่อสร้าง ด้วยวิธีประกวดราคาอิเล็กทรอนิกส์ (e-bidding) จำนวน ๓

(สาม) หน้า

(ลงชื่อ).....ผู้ว่าจ้าง

(นายสุรศักดิ์ สมภักดี)

รองนายกองค์การบริหารส่วนจังหวัด ปฏิบัติราชการแทน
นายกองค์การบริหารส่วนจังหวัดสระบุรี

(ลงชื่อ).....ผู้รับจ้าง

(นางสาวประภาศรี ศิริจินดา)

ผู้รับมอบอำนาจ



๒.๓ ผนวก ๓ ใบแจ้งปริมาณงานและราคา จำนวน ๒ (สอง) หน้า

๒.๔ ผนวก ๔ เงื่อนไขและหลักเกณฑ์ ประเภทงานก่อสร้าง สูตรและวิธีการคิดคำนวณที่ใช้กับสัญญา
แบบปรับราคาได้ (ค่า K) จำนวน ๑๐ (สิบ) หน้า

๒.๕ ผนวก ๕ เงื่อนไขรายละเอียดการใช้พัสดุในงานก่อสร้าง แผนการใช้พัสดุที่ผลิตภายในประเทศ
และแผนการใช้เหล็กที่ผลิตภายในประเทศ จำนวน ๔ (สี่) หน้า

ความใดในเอกสารแนบท้ายสัญญาที่ขัดหรือแย้งกับข้อความในสัญญานี้ ให้ใช้ข้อความในสัญญานี้
บังคับ และในกรณีที่เอกสารแนบท้ายสัญญาขัดแย้งกันเอง ผู้รับจ้างจะต้องปฏิบัติตามคำวินิจฉัยของผู้ว่าจ้าง คำวินิจฉัยของผู้ว่า
จ้างให้ถือเป็นที่สุด และผู้รับจ้างไม่มีสิทธิเรียกร้องค่าจ้าง ค่าเสียหายหรือค่าใช้จ่ายใดๆ เพิ่มเติมจากผู้ว่าจ้างทั้งสิ้น

ข้อ ๓. หลักประกันการปฏิบัติตามสัญญา

ในขณะที่ทำสัญญานี้ผู้รับจ้างได้นำหลักประกันเป็น หนังสือค้ำประกันของธนาคาร กรุงศรีอยุธยา จำกัด
(มหาชน) เลขที่ ๐๑๐๘/๒๕๖๙/๐๐๐๗/๐๐๓ ลงวันที่ ๑๑ พฤษภาคม ๒๕๖๙ เป็นจำนวนเงิน ๑๔๖,๕๐๐.๐๐ บาท (หนึ่งแสน
สี่หมื่นหกพันห้าร้อยบาทถ้วน) ซึ่งเท่ากับร้อยละ ๕ (ห้า) ของราคาค่าจ้างตามสัญญา มามอบให้แก่ผู้ว่าจ้างเพื่อเป็นหลักประกัน
การปฏิบัติตามสัญญานี้

กรณีผู้รับจ้างใช้หนังสือค้ำประกันมาเป็นหลักประกันการปฏิบัติตามสัญญา หนังสือค้ำประกันดังกล่าว
จะต้องออกโดยธนาคารที่ประกอบกิจการในประเทศไทย หรือโดยบริษัทเงินทุนหรือบริษัทเงินทุนหลักทรัพย์ที่ได้รับอนุญาตให้
ประกอบกิจการเงินทุนเพื่อการพาณิชย์และประกอบธุรกิจ ค้ำประกันตามประกาศของธนาคารแห่งประเทศไทย ตามรายชื่อ
บริษัทเงินทุนที่ธนาคารแห่งประเทศไทยแจ้งเวียนให้ทราบตามแบบที่คณะกรรมการนโยบายการจัดซื้อจัดจ้างและการบริหาร
พัสดุภาครัฐกำหนดหรืออาจเป็นหนังสือค้ำประกันอิเล็กทรอนิกส์ตามวิธีการที่กรมบัญชีกลางกำหนดก็ได้ และจะต้องมีอายุการค้ำ
ประกันตลอดไปจนกว่าผู้รับจ้างพ้นข้อผูกพันตามสัญญานี้

หลักประกันที่ผู้รับจ้างนำมามอบให้ตามวรรคหนึ่ง จะต้องมียุครอบคลุมความรับผิดชอบของผู้รับ
จ้างตลอดอายุสัญญา ถ้าหลักประกันที่ผู้รับจ้างนำมามอบให้ดังกล่าวลดลงหรือเสื่อมค่าลง หรือมีอายุไม่ครอบคลุมถึงความรับผิด
ของผู้รับจ้างตลอดอายุสัญญา ไม่ว่าจะด้วยเหตุใดๆ ก็ตาม รวมถึงกรณี ผู้รับจ้างส่งมอบงานล่าช้าเป็นเหตุให้ระยะเวลาแล้วเสร็จหรือ
วันครบกำหนดความรับผิดในความชำรุดบกพร่องตามสัญญาเปลี่ยนแปลงไป ไม่ว่าจะเกิดขึ้นคราวใด ผู้รับจ้างต้องหาหลักประกัน
ใหม่หรือหลักประกันเพิ่มเติมให้มีจำนวนครบถ้วนตามวรรคหนึ่งนำมามอบให้แก่ผู้ว่าจ้างภายใน ๑๕ (สิบห้า) วัน นับถัดจากวันที่ได้
รับแจ้งเป็นหนังสือจากผู้ว่าจ้าง

(ลงชื่อ).....ผู้ว่าจ้าง
(นายสุรศักดิ์ สมภักดี)

รองนายกองค์การบริหารส่วนจังหวัด ปฏิบัติราชการแทน
นายกองค์การบริหารส่วนจังหวัดสระบุรี

(ลงชื่อ).....ผู้รับจ้าง
(นางสาวประภาศรี ศรีกลิ่นดา)
ผู้รับมอบอำนาจ

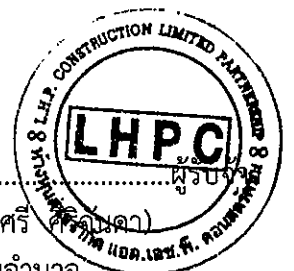

หลักประกันที่ผู้รับจ้างนำมามอบไว้ตามข้อนี้ ผู้ว่าจ้างจะคืนให้แก่ผู้รับจ้าง โดยไม่มีดอกเบี้ย เมื่อผู้รับจ้างพ้นจากข้อผูกพัน และความรับผิดชอบทั้งปวงตามสัญญาแล้ว

ข้อ ๔ (ข) ค่าจ้างและการจ่ายเงิน

ผู้ว่าจ้าง ตกลงจ่าย และผู้รับจ้างตกลงรับเงินค่าจ้างจำนวนเงิน ๒,๙๓๐,๐๐๐.๐๐ บาท (สองล้านเก้าแสนสามหมื่นบาทถ้วน) ซึ่งได้รวมภาษีมูลค่าเพิ่ม จำนวน ๑๙๑,๖๘๒.๒๔ บาท (หนึ่งแสนเก้าหมื่นหนึ่งพันหกร้อยแปดสิบสองบาทยี่สิบสี่สตางค์) ตลอดจน ภาษีอากรอื่น ๆ และค่าใช้จ่ายทั้งปวงด้วยแล้ว โดยถือราคาเหมารวม เป็นเกณฑ์ และกำหนดการจ่ายเงิน เป็นงวด ๆ ดังนี้

งวดที่ ๑ เป็นจำนวนเงิน ๗๓๒,๕๐๐.๐๐ บาท (เจ็ดแสนสามหมื่นสองพันห้าร้อยบาทถ้วน) เมื่อผู้รับจ้างได้ปฏิบัติงาน

- ติดตั้งป้ายแสดงรายละเอียดงานก่อสร้าง (แล้วเสร็จ)
- งานลาดแอสฟัลต์แตกโค้ต (แล้วเสร็จร้อยละ ๕๐ ของงาน) /
- งานชั้นผิวทางแอสฟัลต์คอนกรีต หนา ๕ ซม. (แล้วเสร็จร้อยละ ๕๐ ของงาน)
(ให้แล้วเสร็จภายใน ๑๐ มิถุนายน ๒๕๖๙) /

งวดที่ ๒ เป็นจำนวนเงิน ๗๓๒,๕๐๐.๐๐ บาท (เจ็ดแสนสามหมื่นสองพันห้าร้อยบาทถ้วน) เมื่อผู้รับจ้างได้ปฏิบัติงาน

- งานลาดแอสฟัลต์แตกโค้ต (แล้วเสร็จทั้งหมด)
- งานชั้นผิวทางแอสฟัลต์คอนกรีต หนา ๕ ซม. (แล้วเสร็จทั้งหมด) /
- งานลาดแอสฟัลต์แตกโค้ต (ทางเชื่อม) (แล้วเสร็จ)
- งานชั้นผิวทางแอสฟัลต์คอนกรีต หนา ๕ ซม. (ทางเชื่อม) (แล้วเสร็จ)
(ให้แล้วเสร็จภายใน ๒๕ มิถุนายน ๒๕๖๙) /

งวดที่ ๓ (งวดสุดท้าย) เป็นจำนวนเงิน ๑,๔๖๕,๐๐๐.๐๐ บาท (หนึ่งล้านสี่แสนหกหมื่นห้าพันบาทถ้วน) เมื่อผู้รับจ้างได้ปฏิบัติงานทั้งหมด ให้แล้วเสร็จเรียบร้อย ตามสัญญา

- ป้าย ต.๒๕ (แล้วเสร็จ)
- เส้นจราจรชนิด THERMOPLASTIC PAINT (แล้วเสร็จ) /
- RUMBLE STRIPS (แล้วเสร็จ)

(ลงชื่อ).....ผู้ว่าจ้าง
(นายสุรศักดิ์ สมภักดี)

รองนายกองค์การบริหารส่วนจังหวัด ปฏิบัติราชการแทน
นายกองค์การบริหารส่วนจังหวัดสระบุรี

(ลงชื่อ).....ผู้รับจ้าง
(นางสาวประภาศรี ศิริจันทร์)
ผู้รับมอบอำนาจ



- งานไฟฟ้าแสงสว่างวิศวกรรมไทย รหัส ๐๗๐๒๐๐๓๗ รุ่น KELLI-๑๖๐๐๘ (แล้วเสร็จ)
- งานก่อสร้างส่วนอื่นๆ ที่เหลือทั้งหมดให้แล้วเสร็จเรียบร้อยถูกต้องครบถ้วน ตามรูปแบบรายการ

ก่อสร้างและสัญญาก่อสร้างทุกประการ ตลอดจนทำความสะอาดบริเวณสถานที่ก่อสร้างให้เรียบร้อย และให้คณะกรรมการตรวจรับพัสดุได้ตรวจรับไว้เป็นที่เรียบร้อยแล้ว

(ให้แล้วเสร็จภายใน ๑๐ กรกฎาคม ๒๕๖๙) /

ข้อ ๕. เงินค่าจ้างล่วงหน้า

ผู้ว่าจ้างตกลงจ่ายเงินค่าจ้างล่วงหน้าให้แก่ผู้รับจ้างเป็นจำนวนเงิน - บาท ซึ่งเท่ากับร้อยละ - ของราคา
ค่าจ้าง ตามสัญญาที่ระบุไว้ในข้อ ๔

เงินค่าจ้างล่วงหน้าดังกล่าวจะจ่ายให้ภายหลังจากที่ผู้รับจ้างได้วางหลักประกันการรับเงินค่าจ้างล่วงหน้าเป็นหนังสือค้ำประกันหรือหนังสือค้ำประกันอิเล็กทรอนิกส์ของธนาคารภายในประเทศ หรือพันธบัตรรัฐบาลไทย ตามจำนวนเงินค่าจ้างล่วงหน้าให้แก่ผู้ว่าจ้าง ผู้รับจ้างจะต้องออกใบเสร็จรับเงินค่าจ้างล่วงหน้า ตามแบบที่ผู้ว่าจ้างกำหนดให้ และผู้รับจ้างตกลงที่จะกระทำตามเงื่อนไขอันเกี่ยวกับการใช้จ่ายและการใช้คืนเงินค่าจ้างล่วงหน้าดังกล่าวต่อไปนี้

๕.๑ ผู้รับจ้างจะใช้เงินค่าจ้างล่วงหน้านั้นเพื่อเป็นค่าใช้จ่ายในการปฏิบัติงานตามสัญญาเท่านั้นหากผู้รับจ้างใช้จ่ายเงินค่าจ้างล่วงหน้า หรือส่วนใดส่วนหนึ่งของเงินค่าจ้างล่วงหน้าในทางอื่นผู้ว่าจ้างอาจจะเรียกเงินค่าจ้างล่วงหน้าคืนจากผู้รับจ้างหรือบังคับเอาจากหลักประกันการรับเงินค่าจ้างล่วงหน้าได้ทันที

๕.๒ เมื่อผู้ว่าจ้างเรียกร้อง ผู้รับจ้างต้องแสดงหลักฐานการใช้จ่ายเงินค่าจ้างล่วงหน้าเพื่อพิสูจน์ว่าได้เป็นไปตามข้อ ๕.๑ ภายในกำหนด ๑๕ (สิบห้า) วัน นับถัดจากวันได้รับแจ้งเป็นหนังสือจากผู้ว่าจ้างหากผู้รับจ้างไม่อาจแสดงหลักฐานดังกล่าวภายในกำหนด ๑๕ (สิบห้า) วัน ผู้ว่าจ้างอาจเรียกเงินค่าจ้างล่วงหน้าคืนจากผู้รับจ้าง หรือบังคับเอาจากหลักประกันการรับเงินค่าจ้างล่วงหน้าได้ทันที

๕.๓ (ข) (สำหรับสัญญาที่เป็นราคาเหมารวม)

ในการจ่ายเงินค่าจ้างให้แก่ผู้รับจ้างตามข้อ ๔ ผู้ว่าจ้างจะหักเงินค่าจ้างในแต่ละงวดเพื่อชดใช้คืนเงินค่าจ้างล่วงหน้าไว้จำนวนร้อยละ - ของจำนวนเงินค่าจ้างในแต่ละงวดจนกว่าจำนวนเงินไว้จะครบตามจำนวนเงินที่หักค่าจ้างล่วงหน้าจากผู้รับจ้างได้รับไปแล้ว ยกเว้นค่าจ้างงวดสุดท้ายจะหักไว้เป็นจำนวนเท่ากับจำนวนเงินค่าจ้างล่วงหน้าที่เหลือทั้งหมด

๕.๔ เงินจำนวนใด ๆ ก็ตามที่ผู้รับจ้างจะต้องจ่ายให้แก่ผู้ว่าจ้างเพื่อชำระหนี้หรือเพื่อชดใช้ความรับผิดชอบต่างๆ ตามสัญญา ผู้ว่าจ้างจะหักเอาจากเงินค่าจ้างงวดที่จะจ่ายให้แก่ผู้รับจ้างก่อนที่จะหักชดใช้คืนเงินค่าจ้างล่วงหน้า

(ลงชื่อ).....ผู้ว่าจ้าง
(นายสุรศักดิ์ สมภักดี)

รองนายกองค์การบริหารส่วนจังหวัด ปฏิบัติราชการแทน
นายกองค์การบริหารส่วนจังหวัดสระบุรี

(ลงชื่อ).....ผู้รับจ้าง
(นางสาวประภาศรี ศิริจันทร์)
ผู้รับมอบอำนาจ

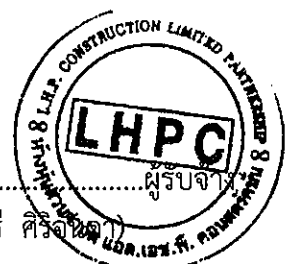

๕.๕ ในกรณีที่มีการบอกเลิกสัญญา หากเงินค่าจ้างล่วงหน้าที่เหลือเกินกว่าจำนวนเงินที่ผู้รับจ้างจะได้รับหลังจากหักค่าใช้จ่ายในกรณีอื่นแล้ว ผู้รับจ้างจะต้องจ่ายเงินจำนวนที่เหลือนั้นให้แก่ผู้ว่าจ้าง ภายใน ๗ (เจ็ด) วัน นับถัดจากวันที่ได้รับแจ้งเป็นหนังสือจากผู้ว่าจ้าง

๕.๖ (ข) (สำหรับสัญญาที่เป็นราคาเหมารวม)

ผู้ว่าจ้างจะคืนหลักประกันการรับเงินค่าจ้างล่วงหน้าให้แก่ผู้รับจ้าง ต่อเมื่อผู้ว่าจ้างได้หักเงินค่าจ้างไว้ครบจำนวนเงินค่าจ้างล่วงหน้าตามข้อ ๕.๓ (ข) แล้ว เว้นแต่ในกรณีดังต่อไปนี้ ผู้รับจ้างมีสิทธิขอคืนหลักประกันการรับเงินค่าจ้างล่วงหน้าบางส่วนก่อนได้

(๑) กรณีผู้รับจ้างวางหลักประกันการรับเงินค่าจ้างล่วงหน้าไว้ฉบับเดียว หากผู้ว่าจ้างได้หักเงินค่าจ้างล่วงหน้าไปแล้ว ผู้รับจ้างมีสิทธิขอคืนหลักประกันการรับเงินค่าจ้างล่วงหน้าในส่วนที่ผู้ว่าจ้างได้หักเงินค่าจ้างล่วงหน้าไปแล้วนั้น โดยผู้รับจ้างจะต้องนำหลักประกันการรับเงินค่าจ้างล่วงหน้าฉบับใหม่ที่มีมูลค่าเท่ากับเงินค่าจ้างล่วงหน้าที่เหลืออยู่มาวางให้แก่ผู้ว่าจ้าง

(๒) กรณีผู้รับจ้างได้วางหลักประกันการรับเงินค่าจ้างล่วงหน้าไว้หลายฉบับ ซึ่งแต่ละฉบับมีมูลค่าเท่ากับจำนวนเงินค่าจ้างล่วงหน้าที่ผู้ว่าจ้างจะต้องหักไว้ในแต่ละงวด หากผู้ว่าจ้างได้หักเงินค่าจ้างล่วงหน้าในงวดใดแล้ว ผู้รับจ้างมีสิทธิขอคืนหลักประกันการรับเงินค่าจ้างล่วงหน้าในงวดนั้นได้

ข้อ ๖. การหักเงินประกันผลงาน

ในการจ่ายเงินค่าจ้างให้แก่ผู้รับจ้างแต่ละงวด ผู้ว่าจ้างจะหักเงินจำนวนร้อยละ - ของเงินที่ต้องจ่ายในงวดนั้นเพื่อเป็นประกันผลงาน ในกรณีที่เงินประกันผลงานถูกหักไว้แล้วเป็นจำนวนเงินไม่ต่ำกว่า - บาท ผู้รับจ้างมีสิทธิที่จะขอเงินประกันผลงานคืน โดยนำหนังสือค้ำประกันของธนาคารหรือหนังสือค้ำประกันอิเล็กทรอนิกส์ซึ่งออกโดยธนาคารภายในประเทศ มามอบให้ผู้ว่าจ้างเพื่อเป็นหลักประกันแทนก็ได้

ผู้ว่าจ้างจะคืนเงินประกันผลงาน และ/หรือหนังสือค้ำประกันของธนาคารดังกล่าวตามวรรคหนึ่งโดยไม่มีดอกเบี้ยให้แก่ผู้รับจ้างพร้อมกับการจ่ายเงินค่าจ้างงวดสุดท้าย

ข้อ ๗ (ข) กำหนดเวลาแล้วเสร็จและสิทธิของผู้ว่าจ้างในการบอกเลิกสัญญา

ผู้รับจ้างต้องเริ่มทำงานที่รับจ้างภายในวันที่ ๑๒ พฤษภาคม ๒๕๖๙ และจะต้องทำงานให้แล้วเสร็จบริบูรณ์ภายในวันที่ ๑๐ กรกฎาคม ๒๕๖๙ ถ้าผู้รับจ้างมิได้ลงมือทำงานภายในกำหนดเวลา หรือไม่สามารทำงานให้แล้วเสร็จ

(ลงชื่อ).....ผู้ว่าจ้าง

(นายสุรศักดิ์ สมภักดี)

รองนายกองค์การบริหารส่วนจังหวัด ปฏิบัติราชการแทน
นายกองค์การบริหารส่วนจังหวัดสระบุรี

(ลงชื่อ).....ผู้รับจ้าง

(นางสาวประภาศรี ศิริสุนทร)

ผู้รับมอบอำนาจ

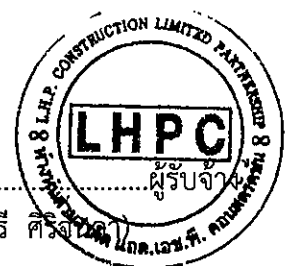

ตามกำหนดเวลา หรือมีเหตุให้เชื่อได้ว่าผู้รับจ้างไม่สามารถทำงานให้แล้วเสร็จภายในกำหนดเวลา หรือจะแล้วเสร็จล่าช้าเกินกว่ากำหนดเวลา หรือผู้รับจ้างทำผิดสัญญาข้อใดข้อหนึ่ง หรือตกเป็นผู้ถูกพิทักษ์ทรัพย์เด็ดขาด หรือตกเป็นผู้ล้มละลาย หรือเพิกเฉย ไม่ปฏิบัติตามคำสั่งของคณะกรรมการตรวจรับพัสดุหรือผู้ควบคุมงานหรือบริษัทที่ปรึกษาซึ่งได้รับมอบอำนาจจากผู้ว่าจ้าง ผู้ว่าจ้างมีสิทธิที่จะบอกเลิกสัญญานี้ได้ และมีสิทธิจ้างผู้รับจ้างรายใหม่เข้าทำงานของผู้รับจ้างให้ลุล่วงไปด้วย การใช้สิทธิบอกเลิกสัญญานั้นไม่กระทบสิทธิของผู้ว่าจ้างที่จะเรียกร้องค่าเสียหายจากผู้รับจ้าง

การที่ผู้ว่าจ้างไม่ใช้สิทธิเลิกสัญญาดังกล่าวข้างต้นไม่เป็นเหตุให้ผู้รับจ้างพ้นจากความรับผิดชอบตามสัญญา

ข้อ ๘ ความรับผิดชอบในความชำรุดบกพร่องของงานจ้าง

เมื่องานแล้วเสร็จบริบูรณ์ และผู้ว่าจ้างได้รับมอบงานจากผู้รับจ้างหรือจากผู้รับจ้างรายใหม่ ในกรณีที่มีการบอกเลิกสัญญาตามข้อ ๗ หากมีเหตุชำรุดบกพร่องหรือเสียหายเกิดขึ้นจากการจ้างนี้ ภายในกำหนด ๒ (สอง) ปี นับถัดจากวันที่ได้รับมอบงานดังกล่าว ซึ่งความชำรุดบกพร่องหรือเสียหายนั้นเกิดจากความบกพร่องของผู้รับจ้างอันเกิดจากการใช้วัสดุที่ไม่ถูกต้องหรือทำไว้ไม่เรียบร้อย หรือทำไม่ถูกต้องตามมาตรฐานแห่งหลักวิชา ผู้รับจ้างจะต้องรีบทำการแก้ไข ให้เป็นที่เรียบร้อยโดยไม่ชักช้า โดยผู้ว่าจ้างไม่ต้องออกเงินใดๆ ในการนี้ทั้งสิ้น หากผู้รับจ้างไม่กระทำการดังกล่าวภายในกำหนด ๑๕ (สิบห้า) วัน นับถัดจากวันที่ได้รับแจ้งเป็นหนังสือจาก ผู้ว่าจ้างหรือไม่ทำการแก้ไขให้ถูกต้องเรียบร้อยภายในเวลาที่ผู้ว่าจ้างกำหนด ให้ผู้ว่าจ้างมีสิทธิที่จะทำการนั้นเองหรือจ้างผู้อื่นให้ทำงานนั้น โดยผู้รับจ้างต้องเป็นผู้ออกค่าใช้จ่ายเองทั้งสิ้น

ในกรณีเร่งด่วนจำเป็นต้องรีบแก้ไขเหตุชำรุดบกพร่องหรือเสียหายโดยเร็ว และไม่อาจรอให้ผู้รับจ้างแก้ไข ในระยะเวลาที่กำหนดไว้ตามวรรคหนึ่งได้ ผู้ว่าจ้างมีสิทธิเข้าจัดการแก้ไขเหตุชำรุดบกพร่องหรือเสียหายนั้นเอง หรือจ้างผู้อื่นให้ซ่อมแซมความชำรุดบกพร่องหรือเสียหาย โดยผู้รับจ้าง ต้องรับผิดชอบชำระค่าใช้จ่ายทั้งหมด

การที่ผู้ว่าจ้างทำการนั้นเอง หรือจ้างผู้อื่นให้ทำงานนั้นแทนผู้รับจ้าง ไม่ทำให้ผู้รับจ้าง หลุดพ้นจากความรับผิดชอบตามสัญญา หากผู้รับจ้างไม่ชดใช้ค่าใช้จ่ายหรือค่าเสียหายตามที่ผู้ว่าจ้างเรียกร้องผู้ว่าจ้างมีสิทธิบังคับจากหลักประกันการปฏิบัติตามสัญญาได้

ข้อ ๙ การจ้างช่วง

ผู้รับจ้างจะต้องไม่เอางานทั้งหมดหรือแต่บางส่วนแห่งสัญญานี้ไปจ้างช่วงอีกทอดหนึ่ง เว้นแต่การจ้างช่วงงานแต่บางส่วนที่ได้รับอนุญาตเป็นหนังสือจากผู้ว่าจ้างแล้ว การที่ผู้ว่าจ้างได้อนุญาตให้จ้างช่วงงานแต่บางส่วนดังกล่าวนี้ ไม่เป็น

(ลงชื่อ).....

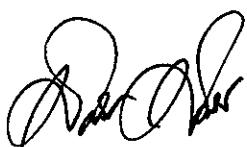

ผู้ว่าจ้าง

(นายสุรศักดิ์ สมภักดี)

รองนายกองค์การบริหารส่วนจังหวัด ปฏิบัติราชการแทน
นายกองค์การบริหารส่วนจังหวัดสระบุรี

(ลงชื่อ).....



(นางสาวประภาศรี ศิริพงษ์)

ผู้รับมอบอำนาจ

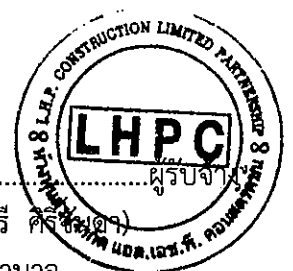

เหตุให้ผู้รับจ้างหลุดพ้นจาก ความรับผิดหรือพันธหน้าที่ตามสัญญา และผู้รับจ้างจะยังคงต้องรับผิดในความผิดและความ
ประมาทเลินเล่อของผู้รับจ้างช่วง หรือของตัวแทนหรือลูกจ้างของผู้รับจ้างช่วงนั้นทุกประการ

กรณีผู้รับจ้างไปจ้างช่วงงานแต่บางส่วนโดยฝ่าฝืนความในวรรคหนึ่ง ผู้รับจ้างต้องชำระค่าปรับให้แก่ผู้ว่า
จ้างเป็นจำนวนเงินในอัตราร้อยละ ๑๐ (สิบ) ของวงเงินของงานที่จ้างช่วงตามสัญญา ทั้งนี้ ไม่ตัดสิทธิผู้ว่าจ้างในการบอกเลิก
สัญญา

ข้อ ๑๐ การควบคุมงานของผู้รับจ้าง

ผู้รับจ้างจะต้องควบคุมงานที่รับจ้างอย่างเอาใจใส่ ด้วยประสิทธิภาพและความชำนาญ และในระหว่าง
ทำงานที่รับจ้างจะต้องจัดให้มีผู้แทนซึ่งทำงานเต็มเวลาเป็นผู้รับผิดชอบควบคุมงานของ ผู้รับจ้าง ผู้แทนดังกล่าวจะต้องได้รับมอบ
อำนาจจากผู้รับจ้าง คำสั่งหรือคำแนะนำต่างๆ ที่ผู้ว่าจ้าง คณะกรรมการตรวจรับพัสดุ ผู้ควบคุมงาน หรือบริษัทที่ปรึกษาที่ผู้ว่า
จ้างแต่งตั้ง ได้แจ้งแก่ผู้แทนเช่นว่านั้น ให้ถือว่าเป็นคำสั่งหรือคำแนะนำที่ได้แจ้งแก่ผู้รับจ้าง การแต่งตั้งผู้แทนตามข้อนี้จะต้องทำ
เป็นหนังสือและต้องได้รับความเห็นชอบเป็นหนังสือ จากผู้ว่าจ้าง การเปลี่ยนตัวหรือแต่งตั้งผู้แทนใหม่จะทำได้หากไม่ได้รับ
ความเห็นชอบ เป็นหนังสือจากผู้ว่าจ้างก่อน

ผู้ว่าจ้างมีสิทธิที่จะขอให้เปลี่ยนตัวผู้แทนตามวรรคหนึ่ง โดยแจ้งเป็นหนังสือไปยังผู้รับจ้าง และผู้รับจ้างจะ
ต้องทำการเปลี่ยนตัวผู้แทนนั้นโดยพลัน โดยไม่คิดค่าจ้างหรือราคาเพิ่มหรืออ้างเป็นเหตุเพื่อขยายอายุสัญญาอันเนื่องมาจากเหตุนี้

ข้อ ๑๑ ความรับผิดของผู้รับจ้าง

ผู้รับจ้างจะต้องรับผิดชอบต่ออุบัติเหตุ ความเสียหาย หรือภัยอันตรายใดๆ อันเกิดจาก การปฏิบัติงานของผู้รับ
จ้าง และจะต้องรับผิดชอบต่อความเสียหายจากการกระทำของลูกจ้างหรือตัวแทน ของผู้รับจ้าง และจากการปฏิบัติงานของผู้รับจ้าง
ช่วงด้วย (ถ้ามี)

ความเสียหายใดๆ อันเกิดแก่งานที่ผู้รับจ้างได้ทำขึ้น แม้จะเกิดขึ้นเพราะเหตุสุดวิสัย ก็ตาม ผู้รับจ้างจะต้อง
รับผิดชอบโดยซ่อมแซมให้คืนดีหรือ เปลี่ยนให้ใหม่โดยค่าใช้จ่ายของผู้รับจ้างเอง เว้นแต่ความเสียหายนั้นเกิดจากความผิดของผู้
ว่าจ้าง ทั้งนี้ ความรับผิดของผู้รับจ้างดังกล่าวในข้อนี้จะสิ้นสุดลงเมื่อผู้ว่าจ้างได้รับมอบงานครั้งสุดท้าย ซึ่งหลังจากนั้นผู้รับจ้างคง
ต้องรับผิดเพียงในกรณีชำรุดบกพร่อง หรือความเสียหายดังกล่าวในข้อ ๘ เท่านั้น

ผู้รับจ้างจะต้องรับผิดชอบต่อบุคคลภายนอกในความเสียหายใดๆ อันเกิดจาก การปฏิบัติงานของผู้รับจ้าง หรือ
ลูกจ้างหรือตัวแทนของผู้รับจ้าง รวมถึงผู้รับจ้างช่วง (ถ้ามี) ตามสัญญานี้ หากผู้ว่าจ้างถูกเรียกร้องหรือฟ้องร้องหรือต้องชดใช้ค่า
เสียหายให้แก่บุคคลภายนอกไปแล้ว ผู้รับจ้างจะต้อง ดำเนินการใดๆ เพื่อให้มีการว่าต่างแก่ต่างให้แก่ผู้ว่าจ้างโดยค่าใช้จ่ายของ
ผู้รับจ้างเอง รวมทั้งผู้รับจ้างจะต้องชดใช้ค่าเสียหายนั้นๆ ตลอดจนค่าใช้จ่ายใดๆ อันเกิดจากการถูกเรียกร้องหรือถูกฟ้องร้องให้แก่
ผู้ว่าจ้างทันที

(ลงชื่อ).....ผู้ว่าจ้าง
(นายสุรศักดิ์ สมภักดี)

รองนายกองค์การบริหารส่วนจังหวัด ปฏิบัติราชการแทน
นายกองค์การบริหารส่วนจังหวัดสระบุรี

(ลงชื่อ).....ผู้รับจ้าง
(นางสาวประภาศรี ศิริวัฒนา)
ผู้รับมอบอำนาจ

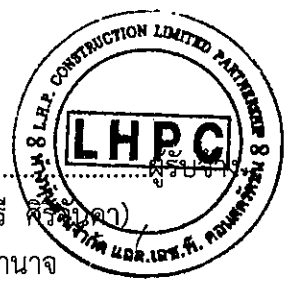

ข้อ ๑๒ การจ่ายเงินแก่ลูกจ้าง

ผู้รับจ้างจะต้องจ่ายเงินแก่ลูกจ้างที่ผู้รับจ้างได้จ้างมาในอัตราและตามกำหนดเวลา ที่ผู้รับจ้างได้ตกลงหรือทำสัญญาไว้ต่อลูกจ้างดังกล่าว

ถ้าผู้รับจ้างไม่จ่ายเงินค่าจ้างหรือค่าทดแทนอื่นใดแก่ลูกจ้างดังกล่าวในวรรคหนึ่ง ผู้ว่าจ้างมีสิทธิที่จะเอาเงินค่าจ้างที่จะต้องจ่ายแก่ผู้รับจ้างมาจ่ายให้แก่ลูกจ้างของผู้รับจ้างดังกล่าว และให้ถือว่าผู้ว่าจ้างได้จ่ายเงินจำนวนนั้นเป็นค่าจ้างให้แก่ผู้รับจ้างตามสัญญาแล้ว

ผู้รับจ้างจะต้องจัดให้มีประกันภัยสำหรับลูกจ้างทุกคนที่จ้างมาทำงาน โดยให้ครอบคลุมถึงความรับผิดชอบของลูกจ้าง รวมทั้งผู้รับจ้างช่วง (ถ้ามี) ในกรณีความเสียหายที่คิดค่าสินไหมทดแทนได้ตามกฎหมาย ซึ่งเกิดจากอุบัติเหตุหรือภัยอันตรายใดๆ ต่อลูกจ้างหรือบุคคลอื่น ที่ผู้รับจ้างหรือผู้รับจ้างช่วงจ้างมาทำงาน ผู้รับจ้างจะต้องส่งมอบกรมธรรม์ประกันภัยดังกล่าว พร้อมทั้งหลักฐานการชำระเบี้ยประกันให้แก่ผู้ว่าจ้างเมื่อผู้ว่าจ้างเรียกร้อง

ข้อ ๑๓ การตรวจงานจ้าง

ถ้าผู้ว่าจ้างแต่งตั้งคณะกรรมการตรวจรับพัสดุ ผู้ควบคุมงาน หรือบริษัท ที่ปรึกษา เพื่อควบคุมการทำงานของลูกจ้าง คณะกรรมการตรวจรับพัสดุ ผู้ควบคุมงาน หรือบริษัทที่ปรึกษานั้น มีอำนาจเข้าไปตรวจการงานในโรงงานและสถานที่ก่อสร้างได้ทุกเวลา และผู้รับจ้างจะต้องอำนวยความสะดวกและให้ความช่วยเหลือในการนั้นตามสมควร

การที่มีคณะกรรมการตรวจรับพัสดุ ผู้ควบคุมงาน หรือบริษัทที่ปรึกษานั้น หากทำให้ผู้รับจ้างพ้นความรับผิดชอบตามสัญญานี้ข้อใดข้อหนึ่งไม่

ข้อ ๑๔ แบบรูปและรายการละเอียดคลาดเคลื่อน

ผู้รับจ้างรับรองว่าได้ตรวจสอบและทำความเข้าใจในแบบรูปและรายการละเอียดโดยถี่ถ้วนแล้ว หากปรากฏว่าแบบรูปและรายการละเอียดนั้นผิดพลาดหรือคลาดเคลื่อน ไปจากหลักการทางวิศวกรรมหรือทางเทคนิค ผู้รับจ้างตกลงที่จะปฏิบัติตามคำวินิจฉัยของผู้ว่าจ้าง คณะกรรมการตรวจรับพัสดุ ผู้ควบคุมงาน หรือบริษัทที่ปรึกษาที่ผู้ว่าจ้างแต่งตั้ง เพื่อให้งานแล้วเสร็จบริบูรณ์ คำวินิจฉัยดังกล่าวให้ถือเป็นที่สุด โดยผู้รับจ้างจะคิดค่าจ้าง ค่าเสียหาย หรือค่าใช้จ่ายใดๆ เพิ่มขึ้น จากผู้ว่าจ้างหรือขอขยายอายุสัญญาไม่ได้

(ลงชื่อ).....ผู้ว่าจ้าง
(นายสุรศักดิ์ สมภักดี)

รองนายกองค์การบริหารส่วนจังหวัด ปฏิบัติราชการแทน
นายกองค์การบริหารส่วนจังหวัดสระบุรี

(ลงชื่อ).....ผู้รับจ้าง
(นางสาวประภาศรี ศิริวันดา)
ผู้รับมอบอำนาจ



ข้อ ๑๕ การควบคุมงานโดยผู้ว่าจ้าง

ผู้รับจ้างตกลงว่าคณะกรรมการตรวจรับพัสดุ ผู้ควบคุมงาน หรือบริษัท ที่ปรึกษาที่ผู้ว่าจ้างแต่งตั้ง มีอำนาจที่จะตรวจสอบและควบคุมงานเพื่อให้เป็นไปตาม สัญญา นี้ และมีอำนาจที่จะสั่งให้แก้ไขเปลี่ยนแปลงเพิ่มเติม หรือตัดทอน ใช้งานตามสัญญา นี้ หากผู้รับจ้างขัดขืน ไม่ปฏิบัติตาม ผู้ว่าจ้าง คณะกรรมการตรวจ รับพัสดุ ผู้ควบคุมงาน หรือบริษัทที่ปรึกษา มีอำนาจ ที่จะสั่งให้หยุดการนั้นชั่วคราวได้ ความล่าช้าในกรณีเช่นนี้ ผู้รับจ้างจะถือเป็นเหตุขอขยายระยะเวลา การปฏิบัติงาน ตามสัญญาหรือเรียกชดเชยค่าเสียหายใดๆ ไม่ได้ทั้งสิ้น

ข้อ ๑๖ งานพิเศษและการแก้ไขงาน

ผู้ว่าจ้างมีสิทธิที่จะสั่งเป็นหนังสือให้ผู้รับจ้างทำงานพิเศษซึ่งไม่ได้แสดงไว้หรือรวมอยู่ในเอกสารสัญญา นี้ หากงานพิเศษนั้นๆ อยู่ในขอบข่ายทั่วไปแห่งวัตถุประสงค์ของสัญญา นี้ นอกจากนี้ ผู้ว่าจ้างยังมีสิทธิสั่งให้เปลี่ยนแปลงหรือแก้ไข แบบรูปและข้อกำหนดต่างๆ ในเอกสารสัญญา นี้ด้วย

อัตรากำลังหรือราคาที่กำหนดใช้ในสัญญา นี้ ให้กำหนดใช้สำหรับงานพิเศษ หรืองานที่เพิ่มเติมขึ้น หรือตัด ทอนลงทั้งปวงตามคำสั่งของผู้ว่าจ้าง หากในสัญญาไม่ได้กำหนดไว้ถึงอัตรากำลัง หรือราคาใดๆ ที่จะนำมาใช้สำหรับงานพิเศษ หรืองานที่เพิ่มขึ้นหรือลดลงดังกล่าว ผู้ว่าจ้าง และผู้รับจ้างจะได้ตกลงกันที่จะกำหนดอัตรากำลังหรือราคา ที่เพิ่มขึ้นหรือลดลง รวมทั้งการขยายระยะเวลา (ถ้ามี) กันใหม่เพื่อความเหมาะสม ในกรณีที่ตกลงกันไม่ได้ ผู้ว่าจ้างจะกำหนดอัตรากำลัง หรือราคาตาม แต่ผู้ว่าจ้างจะเห็นว่าเหมาะสมและถูกต้อง ซึ่งผู้รับจ้างจะต้องปฏิบัติงานตามคำสั่งของผู้ว่าจ้างไปก่อนเพื่อมิให้เกิดความเสียหาย แก่งานที่จ้าง

ข้อ ๑๗ ค่าปรับ

หากผู้รับจ้างไม่สามารถทำงานให้แล้วเสร็จภายในเวลาที่กำหนดไว้ ในสัญญาและผู้ว่าจ้างยังมีได้บอกเลิก สัญญา ผู้รับจ้างจะต้องชำระค่าปรับให้แก่ผู้ว่าจ้างเป็น จำนวนเงินวันละ ๗,๓๒๕.๐๐ - บาท (เจ็ดพันสามร้อยยี่สิบห้าบาทถ้วน) และจะต้องชำระค่าใช้จ่ายในการควบคุมงาน (ถ้ามี) ในเมื่อผู้ว่าจ้าง ต้องจ้างผู้ควบคุมงานอีกต่อหนึ่งเป็นจำนวนเงินวันละ-..... บาท (.....-.....) นับถัดจากวันที่ครบกำหนดเวลาแล้วเสร็จของงานตามสัญญาหรือวันที่ผู้ว่าจ้างได้ขยาย เวลาทำงานให้ จนถึงวันที่ทำงานแล้วเสร็จจริง นอกจากนี้ ผู้รับจ้างยอมให้ผู้ว่าจ้างเรียกค่าเสียหายอันเกิดขึ้นจากการที่ผู้รับจ้าง ทำงานล่าช้าเฉพาะส่วนที่เกินกว่าจำนวนค่าปรับและค่าใช้จ่ายดังกล่าวได้อีกด้วย

(ลงชื่อ).....ผู้ว่าจ้าง
(นายสุรศักดิ์ สมภักดี)

รองนายกองค์การบริหารส่วนจังหวัด ปฏิบัติราชการแทน
นายกองค์การบริหารส่วนจังหวัดสระบุรี

(ลงชื่อ).....ผู้รับจ้าง
(นางสาวประภาศรี ศิริจันทร์)

ผู้รับมอบอำนาจ

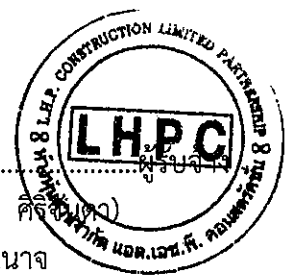

ในระหว่างที่ผู้ว่าจ้างยังมีได้บอกเลิกสัญญานั้น หากผู้ว่าจ้างเห็นว่าผู้รับจ้าง จะไม่สามารถปฏิบัติตามสัญญาต่อไปได้ ผู้ว่าจ้างจะใช้สิทธิบอกเลิกสัญญาและใช้สิทธิตามข้อ ๑๘ ก็ได้ และถ้าผู้ว่าจ้างได้แจ้งข้อเรียกร้องไปยังผู้รับจ้างเมื่อครบกำหนดเวลาแล้วเสร็จของงานขอให้ชำระค่าปรับแล้ว ผู้ว่าจ้างมีสิทธิที่จะปรับผู้รับจ้างจนถึงวันบอกเลิกสัญญาได้อีกด้วย

ข้อ ๑๘ สิทธิของผู้ว่าจ้างภายหลังบอกเลิกสัญญา

ในกรณีที่ผู้ว่าจ้างบอกเลิกสัญญา ผู้ว่าจ้างอาจทำงานนั้นเองหรือว่าจ้างผู้อื่นให้ทำงานนั้นต่อจนแล้วเสร็จก็ได้ ผู้ว่าจ้างหรือผู้รับจ้างทำงานนั้นต่อมีสิทธิใช้เครื่องใช้ในการก่อสร้าง สิ่งที่สร้างขึ้นชั่วคราวสำหรับงานก่อสร้าง และวัสดุต่างๆ ซึ่งเห็นว่าจะต้องสงวนเอาไว้เพื่อการปฏิบัติงานตามสัญญา ตามที่จะเห็นสมควร

ในกรณีดังกล่าว ผู้ว่าจ้างมีสิทธิริบหรือบังคับจากหลักประกันการปฏิบัติตามสัญญาทั้งหมด หรือบางส่วนตามแต่จะเห็นสมควร นอกจากนั้น ผู้รับจ้างจะต้องรับผิดชอบในค่าเสียหายซึ่งเป็นจำนวน เกินกว่าหลักประกันการปฏิบัติตามสัญญา รวมทั้งค่าใช้จ่ายที่เพิ่มขึ้น ในการทำงานนั้นต่อให้แล้วเสร็จตามสัญญา ตลอดจนค่าใช้จ่ายในการควบคุมงานเพิ่ม (ถ้ามี) ซึ่งผู้ว่าจ้างจะหัก เอาจากเงินประกันผลงานหรือจำนวนเงินใดๆ ที่จะจ่ายให้แก่ผู้รับจ้างก็ได้

ข้อ ๑๙. การบังคับค่าปรับ ค่าเสียหาย และค่าใช้จ่าย

ในกรณีที่ผู้รับจ้างไม่ปฏิบัติตามสัญญาข้อหนึ่งข้อใดด้วยเหตุใดๆ ก็ตาม จนเป็นเหตุให้เกิดค่าปรับ ค่าเสียหาย หรือค่าใช้จ่ายแก่ผู้ว่าจ้าง ผู้รับจ้างต้องชดเชยค่าปรับ ค่าเสียหาย หรือค่าใช้จ่ายดังกล่าวให้แก่ผู้ว่าจ้างโดยสิ้นเชิงภายในกำหนด ๑๕ (สิบห้า) วัน นับถัดจากวันที่ได้รับแจ้งเป็นหนังสือจากผู้ว่าจ้าง หากผู้รับจ้างไม่ชดเชยให้ถูกต้องครบถ้วนภายในระยะเวลาดังกล่าวให้ผู้ว่าจ้างมีสิทธิที่จะหักเอาจากจำนวนเงินค่าจ้างที่ต้องชำระ หรือจากเงินประกันผลงาน ของผู้รับจ้าง หรือบังคับจากหลักประกันการปฏิบัติตามสัญญาได้ทันที

หากค่าปรับ ค่าเสียหาย หรือค่าใช้จ่ายที่บังคับจากเงินค่าจ้างที่ต้องชำระ เงินประกันผลงาน หรือหลักประกันการปฏิบัติตามสัญญาแล้วยังไม่เพียงพอ ผู้รับจ้างยินยอมชำระส่วนที่เหลือ ที่ยังขาดอยู่จนครบถ้วนตามจำนวนค่าปรับ ค่าเสียหาย หรือค่าใช้จ่ายนั้น ภายในกำหนด ๑๕ (สิบห้า) วัน นับถัดจากวันที่ได้รับแจ้งเป็นหนังสือจากผู้ว่าจ้าง

หากมีเงินค่าจ้างตามสัญญาที่หักไว้จ่ายเป็นค่าปรับ ค่าเสียหาย หรือค่าใช้จ่ายแล้วยังเหลืออยู่อีกเท่าใด ผู้ว่าจ้างจะคืนให้แก่ผู้รับจ้างทั้งหมด

ข้อ ๒๐ การทำบริเวณก่อสร้างให้เรียบร้อย

ผู้รับจ้างจะต้องรักษาบริเวณสถานที่ปฏิบัติงานตามสัญญานี้ รวมทั้งโรงงานหรือ สิ่งอำนวยความสะดวกในการทำงานของผู้รับจ้าง ลูกจ้าง ตัวแทน หรือผู้รับจ้างช่วง (ถ้ามี) ให้สะอาด ปลอดภัย และมีประสิทธิภาพในการใช้งานตลอด

(ลงชื่อ).....ผู้ว่าจ้าง
(นายสุรศักดิ์ สมภักดี)

รองนายกองค์การบริหารส่วนจังหวัด ปฏิบัติราชการแทน
นายกองค์การบริหารส่วนจังหวัดสระบุรี

(ลงชื่อ).....ผู้รับจ้าง
(นางสาวประภาศรี ศิริจันทร์)
ผู้รับมอบอำนาจ

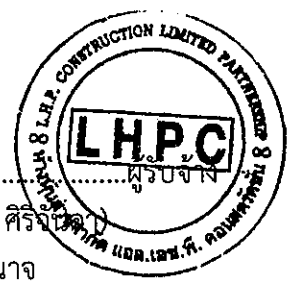

ระยะเวลาการจ้าง และเมื่อทำงานเสร็จสิ้นแล้วจะต้องขนย้ายบรรดาเครื่องใช้ในการทำงานจ้างรวมทั้งวัสดุ ชยะมูลฝอย และสิ่งก่อสร้างชั่วคราวต่างๆ (ถ้ามี) ทั้งจะต้องกลบเกลี่ยพื้นดินให้เรียบร้อยเพื่อให้บริเวณทั้งหมดอยู่ในสภาพที่สะอาดและใช้การได้ทันที

ข้อ ๒๑ การงดหรือลดค่าปรับ หรือการขยายเวลาปฏิบัติงานตามสัญญา

ในกรณีที่มีเหตุเกิดจากความผิดหรือความบกพร่องของฝ่ายผู้ว่าจ้าง หรือเหตุสุดวิสัย หรือเกิดจากพฤติการณ์อันหนึ่งอันใดที่ผู้รับจ้างไม่ต้องรับผิดชอบตามกฎหมาย หรือเหตุอื่นตามที่กำหนด ในกฎกระทรวง ซึ่งออกตามความในกฎหมายว่าด้วยการจัดซื้อจัดจ้างและการบริหารพัสดุภาครัฐ ทำให้ผู้รับจ้างไม่สามารถทำงานให้แล้วเสร็จตามเงื่อนไขและกำหนดเวลาแห่งสัญญานี้ได้ ผู้รับจ้างจะต้องแจ้งเหตุหรือพฤติการณ์ดังกล่าวพร้อมหลักฐานเป็นหนังสือให้ผู้ว่าจ้างทราบ เพื่อของดหรือลดค่าปรับ หรือขยายเวลาทำงานออกไปภายใน ๑๕ (สิบห้า) วันนับถัดจากวันที่เหตุนั้นสิ้นสุดลง หรือตามที่กำหนดในกฎกระทรวงดังกล่าว แล้วแต่กรณี

ถ้าผู้รับจ้างไม่ปฏิบัติให้เป็นไปตามความในวรรคหนึ่ง ให้ถือว่าผู้รับจ้างได้ละสิทธิเรียกร้อง ในการที่จะของดหรือลดค่าปรับ หรือขยายเวลาทำงานออกไปโดยไม่มีเงื่อนไขใดๆ ทั้งสิ้น เว้นแต่ กรณีเหตุเกิดจากความผิดหรือความบกพร่องของฝ่ายผู้ว่าจ้าง ซึ่งมีหลักฐานชัดเจน หรือผู้ว่าจ้างทราบดี อยู่แล้วตั้งแต่ต้น

การงดหรือลดค่าปรับ หรือขยายกำหนดเวลาทำงานตามวรรคหนึ่ง อยู่ในดุลพินิจของผู้ว่าจ้างที่จะพิจารณาตามที่เห็นสมควร

ข้อ ๒๒. การใช้เรือไทย

ในการปฏิบัติตามสัญญานี้ หากผู้รับจ้างจะต้องสั่งหรือนำของเข้ามาจากต่างประเทศรวมทั้งเครื่องมือและอุปกรณ์ที่ต้องนำเข้ามาเพื่อปฏิบัติงานตามสัญญา ไม่ว่าผู้รับจ้างจะเป็นผู้นำของเข้ามาเองหรือนำเข้ามาโดยผ่านตัวแทนหรือบุคคลอื่นใด ถ้าสิ่งของนั้นต้องนำเข้ามาโดยทางเรือในเส้นทางเดินเรือที่มีเรือไทยเดินอยู่และสามารถให้บริการรับขนได้ตามที่รัฐมนตรีว่าการกระทรวงคมนาคมประกาศกำหนด ผู้รับจ้างต้องจัดการให้สิ่งของดังกล่าวบรรทุกโดยเรือไทยหรือเรือที่มีสิทธิเช่นเดียวกับเรือไทยจากต่างประเทศมายังประเทศไทยเว้นแต่จะได้รับอนุญาตจากกรมเจ้าท่าก่อนบรรทุกของนั้นลงเรืออื่นที่มีใช่เรือไทยหรือเป็นของที่รัฐมนตรีว่าการกระทรวงคมนาคมประกาศยกเว้นให้บรรทุกโดยเรืออื่นได้ ทั้งนี้ ไม่ว่าการสั่งหรือนำเข้าสิ่งของดังกล่าวจากต่างประเทศจะเป็นแบบใด

ในการส่งมอบงานตามสัญญาให้แก่ผู้ว่าจ้าง ถ้างานนั้นมีสิ่งของตามวรรคหนึ่ง ผู้รับจ้างจะต้องส่งมอบใบตราส่ง (Bill of lading) หรือสำเนาใบตราส่งสำหรับของนั้น ซึ่งแสดงว่าได้บรรทุกมาโดยเรือไทยหรือเรือที่มีสิทธิเช่นเดียวกับเรือไทยให้แก่ผู้ว่าจ้างพร้อมกับการส่งมอบงานด้วย

(ลงชื่อ).....ผู้ว่าจ้าง
(นายสุรศักดิ์ สมภักดี)

รองนายกองค์การบริหารส่วนจังหวัด ปฏิบัติราชการแทน
นายกองค์การบริหารส่วนจังหวัดสระบุรี

(ลงชื่อ).....ผู้รับจ้าง
(นางสาวประภาศรี ศิริจันทร์)

ผู้รับมอบอำนาจ

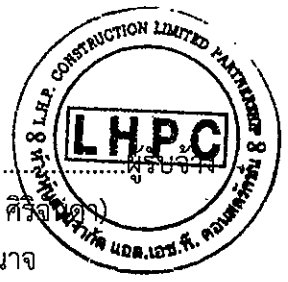

ในกรณีที่สิ่งของดังกล่าวไม่ได้บรรทุกจากต่างประเทศมายังประเทศไทยโดยเรือไทยหรือเรือที่มีสิทธิ เช่นเดียวกับเรือไทย ผู้รับจ้างต้องส่งมอบหลักฐานซึ่งแสดงว่าได้รับอนุญาตจากกรมเจ้าท่า ให้บรรทุกของโดยเรืออื่นได้หรือหลักฐานซึ่งแสดงว่าได้ชำระค่าธรรมเนียมพิเศษ เนื่องจากการไม่บรรทุกของโดยเรือไทยตามกฎหมาย ว่าด้วยการส่งเสริมการพาณิชย์นาวีแล้วอย่างใดอย่างหนึ่งแก่ผู้ว่าจ้างด้วย

ในกรณีที่ผู้รับจ้างไม่ส่งมอบหลักฐานอย่างใดอย่างหนึ่งดังกล่าวในวรรคสองและวรรคสามให้แก่ผู้ว่าจ้างแต่จะขอส่งมอบงานดังกล่าวให้ผู้ว่าจ้างก่อนโดยยังไม่รับชำระเงินค่าจ้าง ผู้ว่าจ้างมีสิทธิรับงานดังกล่าวไว้ก่อน และชำระเงินค่าจ้างเมื่อผู้รับจ้างได้ปฏิบัติถูกต้องครบถ้วนดังกล่าวแล้วได้

ข้อ ๒๓. มาตรฐานฝีมือช่าง

ผู้รับจ้างตกลงเป็นเงื่อนไขสำคัญว่า ผู้รับจ้างจะต้องมีและใช้ผู้ผ่านการทดสอบมาตรฐานฝีมือช่างจาก..... หรือผู้ยื่นข้อเสนอจะต้องมีและใช้ผู้มีวุฒิปริญญาตรี ปวช. ปวส. และปวท. หรือเทียบเท่าจากสถาบันการศึกษาที่ ก.พ. รับรองให้เข้ารับราชการได้ ในอัตราไม่ต่ำกว่าร้อยละ ๑๐ (สิบ) ของแต่ละสาขาช่าง แต่จะต้องมีช่างจำนวนอย่างน้อย ๑ (หนึ่ง) คน ในแต่ละสาขาช่างดังต่อไปนี้

ช่างก่อสร้างหรือช่างโยธา

ผู้รับจ้างจะต้องจัดทำบัญชีแสดงจำนวนช่างทั้งหมดโดยจำแนกตามแต่ละสาขาช่างและ ระดับช่าง พร้อมกับระบุรายชื่อช่างผู้ผ่านการทดสอบมาตรฐานฝีมือช่างหรือผู้มีวุฒิปริญญาตรีดังกล่าวในวรรคหนึ่งนำมาแสดงพร้อมหลักฐานต่างๆ ต่อคณะกรรมการตรวจรับพัสดุหรือผู้ควบคุมงาน ก่อนเริ่มลงมือทำงาน และพร้อมที่จะให้ผู้ว่าจ้างหรือเจ้าหน้าที่ของผู้ว่าจ้างตรวจสอบดูได้ตลอด เวลาการทำงานตามสัญญาของผู้รับจ้าง

ข้อ ๒๔. การปรับราคาค่าจ้าง

ผู้ว่าจ้างและผู้รับจ้าง ตกลงกันให้ใช้สัญญาปรับราคาได้ สำหรับราคางานก่อสร้างตามสัญญานี้ โดยการนำสูตร Escalation Factor (K) มาใช้คำนวณราคาค่างานที่เปลี่ยนแปลงไป โดยวิธีการต่อไปนี้ ตามเงื่อนไข หลักเกณฑ์ สูตร และวิธีคำนวณที่ใช้กับสัญญาแบบปรับราคาได้ตามมติคณะรัฐมนตรีเมื่อวันที่ ๒๒ สิงหาคม ๒๕๓๒ เรื่องการพิจารณาช่วยเหลือผู้ประกอบการอาชีพงานก่อสร้าง ตามหนังสือสำนักเลขาธิการคณะรัฐมนตรี ที่ นร ๐๒๐๓/ว ๑๐๙ ลงวันที่ ๒๔ สิงหาคม ๒๕๓๒

สูตรการปรับราคา (สูตรค่า K) จะต้องคงที่ที่ระดับที่กำหนดไว้ในวันแล้วเสร็จตามที่กำหนดไว้ในสัญญา หรือภายในระยะเวลาที่ ผู้ว่าจ้าง ได้ขยายออกไป โดยจะใช้สูตรของทางราชการที่ได้ระบุตามภาคผนวก ๔ ดังนี้

$$K_{๓.๑} = ๐.๓๐ + ๐.๔๐ * At / Ao + ๐.๒๐ * Et / Eo + ๐.๑๐ * Ft / Fo$$

$$K_{๓.๓} = ๐.๓๐ + ๐.๑๐ * Mt / Mo + ๐.๔๐ * At / Ao + ๐.๑๐ * Et / Eo + ๐.๑๐ * Ft / Fo$$

(ลงชื่อ).....ผู้ว่าจ้าง
(นายสุรศักดิ์ สมภักดี)

รองนายกองค์การบริหารส่วนจังหวัด ปฏิบัติราชการแทน
นายกองค์การบริหารส่วนจังหวัดสระบุรี

(ลงชื่อ).....ผู้รับมอบอำนาจ
(นางสาวประภาศรี คุ้มสันดา)



สัญญาที่สร้างขึ้นเป็นสองฉบับ มีข้อความถูกต้องตรงกัน คู่สัญญาได้อ่านและเข้าใจข้อความ โดยละเอียด
ตลอดแล้ว จึงได้ลงลายมือชื่อ พร้อมทั้งประทับตรา (ถ้ามี) ไว้เป็นสำคัญต่อหน้าพยาน และคู่สัญญาต่างยึดถือไว้ฝ่ายละหนึ่งฉบับ

(ลงชื่อ).....ผู้ว่าจ้าง
(นายสุรศักดิ์ สมภักดี)

รองนายกองค์การบริหารส่วนจังหวัด ปฏิบัติราชการแทน
นายกองค์การบริหารส่วนจังหวัดสุราษฎร์ธานี

(ลงชื่อ).....
(นางสาวประภาศรี ศิริสุนทร)
ผู้รับมอบอำนาจ



(ลงชื่อ).....พยาน
(นางละอองดาว บำรุงญาติ)
นักบริหารงานการคลัง ระดับต้น

(ลงชื่อ).....พยาน
(นายภูบดินทร์ สุขเสมอกุล)
ผู้ช่วยนักวิชาการพัสดุ

เลขที่โครงการ ๖๙๐๒๙๑๓๒๑๖๕

เลขคู่มือสัญญา ๖๙๐๓๒๒๐๒๑๕๖๓

โครงการปรับปรุงถนนลาดยางแบบแอสฟัลต์คอนกรีต บริเวณทางเข้าวัดบ้านลำ
หมู่ที่ ๕ ตำบลหนองสรวง อำเภอวิหารแดง จังหวัดสระบุรี
พร้อมติดตั้งชุดเสาไฟถนนโคมไฟแอลอีดีพลังงานแสงอาทิตย์
แบบแนบท้ายสัญญาจ้างก่อสร้าง เลขที่ ๑๔๒/๒๕๖๙
ลงวันที่ ๑๑ พฤษภาคม ๒๕๖๙ จำนวน ๒๖ หน้า



ลงชื่อ.....ผู้ว่าจ้าง
(.....นายสุรศักดิ์ สมภักดี.....)

รองนายกองค์การบริหารส่วนจังหวัด ปฏิบัติราชการแทน
นายกองค์การบริหารส่วนจังหวัดสระบุรี

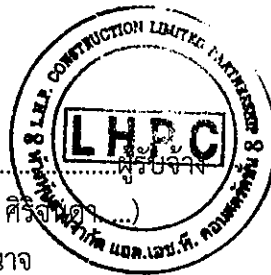

ลงชื่อ.....ผู้รับจ้าง
(.....นางสาวประภาศรี ศิริจันทร์.....)
ผู้รับมอบอำนาจ

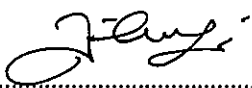

ลงชื่อ.....พยาน
(.....นางละอองดาว บำรุงญาติ.....)
นักบริหารงานการคลัง ระดับต้น

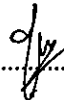

ลงชื่อ.....พยาน
(.....นายภูบดินทร์ สุขเสมอกุล.....)
ผู้ช่วยนักวิชาการพัสดุ



แบบแนบท้ายสัญญาจ้างก่อสร้าง เลขที่ ๑๕๒ / ๒๕๖๘
 ลงวันที่ ๑๑ พ.ค. ๒๕๖๘ จำนวน ๒๖ หน้า
 ลงชื่อ.....
 ลงชื่อ.....
 ลงชื่อ.....
 ลงชื่อ..... พยาน

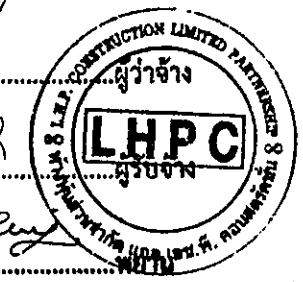

โครงการปรับปรุงถนนลาดยางแบบแอสฟัลต์คอนกรีต
 บริเวณทางเข้าวัดบ้านลำ หมู่ที่ 5 ตำบลหนองสรวง อำเภอวิหารแดง จังหวัดสระบุรี
 พร้อมติดตั้งชุดเสาไฟถนนโคมไฟแอลอีดีพลังงานแสงอาทิตย์

มอบหมายประกอบการทำนาคากด

Handwritten signature

คณะกรรมการจัดทำแบบรายการงานก่อสร้าง
 ตามคำสั่ง อบจ.สบ. ๖๔ / ๒๕๖๙
 ลงวันที่ ๕ มกราคม ๒๕๖๙
 แบบแปลนเลข ๒๙/๖๙
 ประธานกรรมการ.....
 กรรมการ.....
 กรรมการ.....
 กรรมการ.....
 กรรมการ.....

ฝ่ายสำรวจและฝ่ายออกแบบ ส่วนควบคุมการก่อสร้าง
 สำนักช่าง องค์การบริหารส่วนจังหวัดสระบุรี

สารบัญแบบ

สารบัญแบบ	แผ่นที่
รายการประกอบแบบ	
สารบัญแบบ	1
รายการประกอบแบบ	2 - 3
บัญชีปริมาณงาน	4
แผนที่สังเขป	5
รูปตัดตามขวาง	6
รูปแปลน	7
รายการประกอบแบบไฟฟ้าแสงสว่างโซล่าเซลล์	8 - 9

สารบัญแบบมาตรฐานงานทางสำหรับ อปท. กรมทางหลวงชนบท ปีพ.ศ.2556	
รายการแบบมาตรฐาน	แบบเลขที่
งานเสริมผิวทางแอสฟัลต์คอนกรีต	ทด-7-201
ป้ายจราจรป้ายบังคับและป้ายเตือน	ทด-3-101
ป้ายจราจรป้ายเตือน	ทด-3-104
การติดตั้งป้ายจราจร (แบบป้ายเดี่ยว)	ทด-3-105
เครื่องหมายจราจรบนผิวทาง (ตีเส้นจราจร)	ทด-3-106(4)
เครื่องหมายจราจรบนผิวทาง (ข้อกำหนดการก่อสร้าง)	ทด-3-114
RUMBLE STRIPS	ทด-3-116(3)
การติดตั้งป้ายจราจรบริเวณทางแยก	ทด-3-301
ป้ายจราจรระหว่างการก่อสร้าง	ทด-3-302

คณะกรรมการจัดทำแบบ
 ตามคำสั่ง อบจ.สุบ. ๖๔ / ๒๕๖๑
 ลงวันที่ ๙ มกราคม ๒๕๖๑
 แบบแปลนเลข ๑๑/๖๑



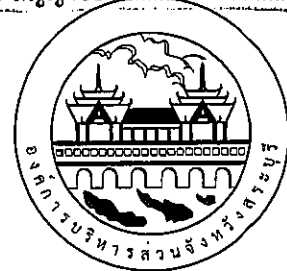

ประธานกรรมการ
 กรรมการ
 กรรมการ
 กรรมการ
 กรรมการ

เอกสารแนบท้าย สัญญาข้อที่ ๑-๑ หน้า ๓

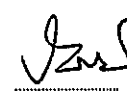
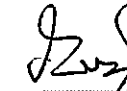

องค์การบริหารส่วนจังหวัดสระบุรี

โครงการ
 ปรับปรุงถนนลาดยางแบบแอสฟัลต์คอนกรีต บริเวณทางเข้าวัดบ้านลำ
 หมู่ที่ 5 ตำบลหนองสรวง อำเภอวิหารแดง จังหวัดสระบุรี
 พร้อมติดตั้งชุดเสาไฟถนนโคมไฟแอลอีดีพลังงานแสงอาทิตย์

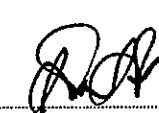
สำรวจ เขียนแบบ		(นายพรชัย ภูมิสวัสดิ์) นายช่างโยธาปฏิบัติงาน
วิศวกร ตรวจแบบ		(นายพรชัย แก้วบังวัน) วิศวกรโยธาชำนาญการพิเศษ (วช.)
ตรวจสอบ		(นายสุชากร ทองทัย) หัวหน้าฝ่ายออกแบบ
ตรวจสอบ		(นายสุชากร ทองทัย) หัวหน้าฝ่ายออกแบบ รักษาการหัวหน้างานหัวหน้าฝ่ายสำรวจ
เห็นชอบ		(นายจิรพล บุญลือ) ผู้อำนวยการส่วนควบคุมการก่อสร้าง
เห็นชอบ		(นางสรารัตน์ สุขมะดัน) ผู้อำนวยการส่วนการโยธา รักษาการแทนผู้อำนวยการสำนักช่าง
เห็นชอบ		(นางทศยาพร เพชรประดับ) รองปลัดองค์การบริหารส่วนจังหวัด
เห็นชอบ		(นางสาวนิภา ประชิตผาย) ปลัดองค์การบริหารส่วนจังหวัด
อนุมัติ		(นายสุรศักดิ์ สมภักดี) รองนายกองค์การบริหารส่วนจังหวัดสระบุรี ปฏิบัติราชการแทน นายกองค์การบริหารส่วนจังหวัดสระบุรี
แบบแสดง	สารบัญแบบ	
มาตราส่วน	NO SCALE	
วัน/เดือน/ปี		
แบบเลขที่	29 / 69	แผ่นที่ 1

รายการประกอบแบบ

- ผู้รับจ้างจะต้องทำการตรวจสอบแบบแปลนและรายการต่างๆ ให้เป็นที่ถูกต้อง พร้อมทั้งวางแผนการปฏิบัติงานให้เหมาะสม ถูกต้องตามขั้นตอนและตามมาตรฐานงานก่อสร้างที่ตีของงานก่อสร้างแต่ละรายการ โดยผู้รับจ้างจะต้องส่งแผนการปฏิบัติงานให้ผู้ว่าจ้างพิจารณาให้ความเห็นชอบก่อนดำเนินการ
- วัสดุต่างๆที่นำมาใช้ในในงานก่อสร้าง ก่อนนำมาใช้จะต้องได้รับความเห็นชอบจากผู้ควบคุมงานเสียก่อน วัสดุใดหากมีการกำหนดมาตรฐานไว้ในมาตรฐานผลิตภัณฑ์อุตสาหกรรม (มอก.) การทดสอบและพิจารณาอนุมัติให้นำวัสดุดังกล่าวมาใช้ในงานก่อสร้างให้ถือปฏิบัติตามข้อกำหนดของ มอก. สำหรับวัสดุนั้นๆ หากภายหลังปรากฏว่าวัสดุที่นำมาใช้ในการก่อสร้างไม่ถูกต้องตามมาตรฐานที่กำหนดหรือไม่ถูกต้องตาม มอก. ผู้รับจ้างยังคงต้องรับผิดชอบความเสียหายหรือความผิดพลาดที่เกิดขึ้นทั้งสิ้น
- ผู้รับจ้างจะต้องทำการก่อสร้างด้วยความระมัดระวังโดยไม่ให้เกิดความเสียหายต่อทรัพย์สินของทางราชการและเอกชน
- ค่าระดับของหมุดหลักฐานตามแบบที่กำหนด (BM.) เป็นค่าระดับสมมุติที่ใช้เฉพาะในการก่อสร้างเท่านั้น
- รถขนส่งวัสดุรวมทั้งเครื่องจักรกลและเครื่องจักรที่ใช้ในการก่อสร้างต้องปฏิบัติตามกฎหมายกำหนด
- ผู้ควบคุมงาน หมายถึงผู้ควบคุมงานขององค์การบริหารส่วนจังหวัดสระบุรี
- มาตรฐานการก่อสร้างให้ใช้รายการมาตรฐานงานก่อสร้างกรมทางหลวงชนบท (มทช.) และ/หรือมาตรฐานงานทางหลวงท้องถิ่น (มถ.) ฉบับปัจจุบัน
- ที่จุดเริ่มต้นและจุดสิ้นสุดก่อสร้างรวมทั้งทางแยก ให้ปรับระดับของถนนให้กลมกลืนกับถนนเดิมโดยไม่ทำให้เกิดอุปสรรคต่อการจราจรและไม่เป็นอันตรายต่อชีวิตและทรัพย์สิน
- สาธารณูปโภคและสาธารณูปการต่างๆ เช่น ไฟฟ้า, โทรศัพท์, ประปา, ท่อระบายน้ำ เป็นต้น ที่อยู่บริเวณที่ก่อสร้างและเป็นอุปสรรคต่อการก่อสร้าง ผู้รับจ้างจะต้องดำเนินการติดต่อหน่วยงานที่เกี่ยวข้อง เพื่อย้ายสิ่งต่างๆเหล่านั้นไปให้พ้นค่าใช้จ่ายต่างๆให้เป็นของผู้รับจ้าง
- ท่อคสล. ให้ใช้เต็มความยาวมาตรฐานที่ผลิต โดยไม่มีการตัดใช้ในการก่อสร้าง
- ให้แต่งดินเดิม และ/หรือ ท่อคลองเดิมบริเวณปลายท่อทั้งสองด้าน เพื่อให้สามารถระบายผ่านท่อได้
- จำนวนท่อและตำแหน่งการวางท่อกลมระบายน้ำในแต่ละแถว อาจมีการเปลี่ยนแปลงได้ตามความเหมาะสม โดยให้อยู่ในดุลยพินิจของผู้ควบคุมงาน
- เครื่องหมายจราจร, รางระบายน้ำ และบ่อพัก อาจปรับแต่งให้เหมาะสมกับสภาพพื้นที่ได้ โดยให้อยู่ในดุลยพินิจของผู้ควบคุมงาน
- ตำแหน่งการก่อสร้างทางเชื่อม อาจปรับแต่งให้เหมาะสมกับสภาพพื้นที่ได้ โดยให้อยู่ในดุลยพินิจของผู้ควบคุมงาน
- การแก้ไขเปลี่ยนแปลงและการปรับแต่งตามข้อ 12, 13 และ 14 จะต้องไม่ทำให้ปริมาณยอดรวมทั้งสิ้นของแต่ละรายการน้อยกว่าที่กำหนดในแบบก่อสร้าง

- รายการใดที่ไม่ได้กำหนดไว้ในแบบหรือกำหนดไว้ไม่ชัดเจน หรือแสดงไว้ขัดแย้งกัน หรือมีปัญหาในการก่อสร้างหรือไม่เป็นไปตามหลักวิชาช่างที่ดี ให้รายงานและดำเนินการตามดุลยพินิจของคณะกรรมการตรวจรับพัสดุ
- ผู้รับจ้างจะต้องมีมาตรการในการป้องกันอุบัติเหตุต่างๆ อันอาจเกิดขึ้นจากการทำงานก่อสร้างไม่ว่าอันตรายนั้นๆจะมีสาเหตุมาจากสภาพแวดล้อมแห่งงานที่กระทำหรือมีสาเหตุจากการจัดการงานก่อสร้างที่ไม่เหมาะสม ทั้งนี้เพื่อความปลอดภัยของชีวิตและทรัพย์สินทั้งหมดที่เกี่ยวข้อง มาตรการเกี่ยวกับการป้องกันอุบัติเหตุนี้ผู้รับจ้างจะต้องปฏิบัติตามมาตรฐานความปลอดภัยในการก่อสร้างที่กฎหมายกำหนด
- ผู้รับจ้างจะต้องติดตั้งป้ายเตือน เครื่องหมายจราจรหรือสัญญาณไฟ ในระหว่างก่อสร้างให้เป็นไปตามมาตรฐาน
- ระดับ Crown Slope ให้ก่อสร้างตามที่กำหนดในแบบโดยให้ตรวจสอบทุก 200 เมตร
- ความคลาดเคลื่อนอยู่ในดุลยพินิจของช่างผู้ควบคุมงาน
- จัดหาเครื่องหมายจราจร กิจกรรมอำนวยความสะดวกขณะก่อสร้าง
- การตีเส้นจราจรให้ผู้รับจ้างเสนอ Shop Drawing ต่อผู้ควบคุมงานและคณะกรรมการตรวจรับพัสดุเห็นชอบก่อน
- หลังจากดำเนินการก่อสร้างผิวทาง Asphalt Concrete หรือ ผิวทางคอนกรีต แล้วให้ดำเนินการตัดหน้าสองข้างทางให้เรียบร้อย

แบบแนบท้ายสัญญาจ้างก่อสร้าง เลขที่ ๑๕๖ / ๒๕๖๘
 ลงวันที่ ๑๑ พ.ค. ๒๕๖๘ จำนวน ๒๖ หน้า

ลงชื่อ.....
 ลงชื่อ.....
 ลงชื่อ.....
 ลงชื่อ.....

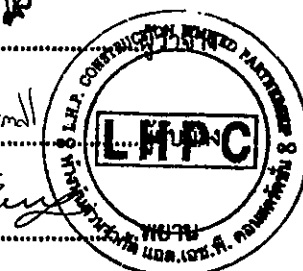

แบบ, คู่มือมีประกอบกาทำหนดราคาแบบ
 ๑๑ พ.ค. ๒๕๖๘

คณะกรรมการควบคุมการก่อสร้าง
 ตามคำสั่ง อบจ.ส.บ. ๒๕๖๘
 ลงวันที่ ๘ มกราคม ๒๕๖๘
 แบบแปลนเลข ๑๑/๖๙
 ประธานกรรมการ
 กรรมการ
 กรรมการ
 กรรมการ



องค์การบริหารส่วนจังหวัดสระบุรี

โครงการ
 ปรับปรุงถนนลาดยางแบบแอสฟัลต์คอนกรีต บริเวณทางเข้าวัดบ้านลำ
 หมู่ที่ 5 ตำบลหนองสรวง อำเภอวิหารแดง จังหวัดสระบุรี
 พร้อมติดตั้งชุดเสาไฟถนนโคมไฟแอลอีดีพลังงานแสงอาทิตย์

สำรวจ เขียนแบบ		(นายณรัชฎ์ ปูมิสวัสดิ์) นายช่างโยธาปฏิบัติงาน
วิศวกร ตรวจแบบ		(นายพรชัย แก้วบังวัน) วิศวกรโยธาชำนาญการพิเศษ (วช.)
ตรวจสอบ		(นายฤชชากร ทองหทัย) หัวหน้าฝ่ายออกแบบ
ตรวจสอบ		(นายฤชชากร ทองหทัย) หัวหน้าฝ่ายออกแบบ รักษาการในตำแหน่งหัวหน้าฝ่ายสำรวจ
เห็นชอบ		(นายจิรพล บุญลือ) ผู้อำนวยการส่วนควบคุมการก่อสร้าง
เห็นชอบ		(นางสรารัตน์ สุขมะตัน) ผู้อำนวยการส่วนการโยธา รักษาการแทนผู้อำนวยการสำนักช่าง
เห็นชอบ		(นางทิติยาพร เพชรประดับ) รองปลัดองค์การบริหารส่วนจังหวัด
เห็นชอบ		(นางสาวนิภา ประชีพฉาย) ปลัดองค์การบริหารส่วนจังหวัด

อนุมัติ

 (นายสุรศักดิ์ สมภักดิ์)
 รองนายกองค์การบริหารส่วนจังหวัดสระบุรี ปฏิบัติราชการแทน
 นายกองค์การบริหารส่วนจังหวัดสระบุรี

แบบแสดง รายการประกอบแบบ
 มาตรฐาน NO SCALE
 วัน/เดือน/ปี

ข้อกำหนดเกี่ยวกับการใช้วัสดุก่อสร้างและครุภัณฑ์ตามสัญญาก่อสร้างเพื่อส่งเสริมการใช้
สินค้า/ผลิตภัณฑ์ ที่ผลิตในประเทศ

1. ผู้รับจ้างต้องใช้วัสดุก่อสร้างหรือครุภัณฑ์ที่เป็นส่วนหนึ่งของงานก่อสร้าง (ถ้ามี) ตาม
โครงการก่อสร้างโดยต้องเป็นวัสดุก่อสร้างหรือครุภัณฑ์ที่เป็นผลิตภัณฑ์ที่ผลิตภายใน
ประเทศไม่น้อยกว่าร้อยละ 60 ของมูลค่าวัสดุก่อสร้างที่ใช้ในโครงการก่อสร้างนี้ทั้งนี้หาก
งานก่อสร้างมีวัสดุก่อสร้างที่เป็นหลักจะต้องใช้วัสดุก่อสร้างที่เป็นหลักซึ่งเป็นสินค้าผลิต
ภายในประเทศไม่น้อยกว่าร้อยละ 90 ของปริมาณหลักที่ใช้ตามสัญญาก่อสร้างนี้

2. ผู้รับจ้างต้องเสนอแผนการใช้วัสดุก่อสร้างและครุภัณฑ์ที่เป็นผลิตภัณฑ์ที่ผลิตภายใน
ประเทศตามสัญญาจ้างก่อสร้างนี้ตามเอกสารภาคผนวก 2 และภาคผนวก 3 (ภาค
ผนวก 3 เฉพาะกรณีที่เป็นงานก่อสร้างที่มีวัสดุก่อสร้างที่เป็นหลัก) ให้ผู้ว่าจ้างตามระยะ
เวลาที่กำหนดในสัญญาจ้าง (ถ้ามี) แต่ต้องไม่ช้ากว่า 60 วันหลังลงนามในสัญญาจ้าง
ก่อสร้างหากผู้รับจ้างไม่เสนอแผนตามเวลาที่กำหนด ถือว่าผู้รับจ้างผิดสัญญาผู้ว่าจ้างมี
สิทธิ์ยกเลิกสัญญาได้

แผนการใช้วัสดุก่อสร้างฯ ที่ผู้รับจ้างเสนอสามารถปรับเปลี่ยนได้ตามความจำเป็นเพื่อให้
มูลค่า/ปริมาณการใช้วัสดุก่อสร้างฯ ซึ่งเป็นผลิตภัณฑ์ที่ผลิตในประเทศไม่น้อยกว่าร้อย
ละ 60 ทั้งนี้ผู้รับจ้างต้องแจ้งการปรับแผนให้ผู้ว่าจ้างก่อสร้างทราบก่อนดำเนินการนำวัสดุ
ก่อสร้างฯ ตามแผนที่ปรับใหม่มาใช้ล่วงหน้าอย่างน้อย 7 วัน ทั้งนี้ต้องก่อนการส่งมอบงาน
แต่ละงวด

3. ผู้รับจ้างต้องแสดงหลักฐานเพื่อประกอบการพิจารณาว่าวัสดุก่อสร้างหรือครุภัณฑ์เป็น
ผลิตภัณฑ์ที่ผลิตภายในประเทศอย่างใดอย่างหนึ่งแล้วแต่กรณี แสดงต่อผู้ว่าจ้างเมื่อผู้
ว่าจ้างร้องขอ เพื่อประกอบการตรวจสอบของผู้ว่าจ้างว่าวัสดุก่อสร้าง/ครุภัณฑ์ที่
ผู้รับจ้างนำมาใช้เป็นผลิตภัณฑ์ที่ผลิตในประเทศหรือไม่ ดังนี้

- 1) สำเนาใบรับรองสินค้าที่ผลิตในประเทศ Made in Thailand (M.I.T) ที่ออกโดย
สภาอุตสาหกรรมแห่งประเทศไทย
- 2) ฉลากสินค้า ที่แสดงว่าเป็นสินค้าที่ผลิตในประเทศไทย
- 3) หลักฐานแสดงที่ตั้งของแหล่งผลิต ที่สามารถแสดงได้ว่าเป็นวัสดุก่อสร้างที่
เป็นผลิตภัณฑ์ในประเทศ เช่นตำแหน่งที่ตั้งโรงไม้หิน ทำทราย บ่อดิน เป็นต้น

ภาคผนวก 2

ตารางการจัดทำแผนการใช้วัสดุที่ผลิตภายในประเทศ
โครงการ.....

รายการวัสดุหรือครุภัณฑ์ที่ใช้ในโครงการ
แผนการใช้วัสดุที่ผลิตภายในประเทศ

ลำดับ	รายการ	หน่วย	ปริมาณ	ราคาต่อหน่วย (บาท)	เป็นเงิน (รวม)	วัสดุ ในประเทศ	วัสดุ ต่างประเทศ
๑							
๒							
๓							
๔							
๕							
รวม							
อัตรา (ร้อยละ)							

หมายเหตุ

ราคาต่อหน่วยที่ใส่ในตารางจัดทำแผนการใช้วัสดุก่อสร้างภายในประเทศ
เป็นราคาตามใบแจ้งปริมาณงานและราคาซึ่งแนบสัญญาก่อสร้างซึ่ง
จัดทำตามหนังสือคณะกรรมการวินิจฉัยปัญหาการจัดซื้อจัดจ้างและการบริหารพัสดุภาครัฐ
กรมบัญชีกลาง ด่วนที่สุด ที่ กค (กวก) 0405.3/ 2651 ลงวันที่ 26 กันยายน 2568
เรื่อง แนวทางการปรับลดราคาในแบบแสดงรายการ ปริมาณงาน และราคา

ตารางการจัดทำแผนการใช้เหล็กที่ผลิตภายในประเทศ
โครงการ.....

รายการวัสดุหรือครุภัณฑ์ที่ใช้ในโครงการ
แผนการใช้เหล็กที่ผลิตภายในประเทศ
ปริมาณเหล็กทั้งโครงการ xxx (ตัน)

ลำดับ	รายการ	หน่วย	ปริมาณ	เหล็ก ในประเทศ	เหล็ก ต่างประเทศ
๑					
๒					
๓					
๔					
๕					
รวม					
อัตรา (ร้อยละ)					

แบบคุณสมบัติประกอบการกำหนดราคา
๑๒๐๖

ลงชื่อ.....
(ผู้รับจ้าง)

เอกสารแนบท้าย สัญญาข้อที่..... หน้า.....

องค์การบริหารส่วนจังหวัดสระบุรี

โครงการ
ปรับปรุงถนนลาดยางแบบแอสฟัลต์คอนกรีต บริเวณทางเข้าวัดบ้านลำ
หมูที่ 5 ตำบลหนองสรวง อำเภอวิหารแดง จังหวัดสระบุรี
พร้อมติดตั้งชุดเสาไฟถนนโคมไฟแอลอีดีพลังงานแสงอาทิตย์

สำรวจ เขียนแบบ		(นายรวิชัย ภูมิสวัสดิ์) นายช่างโยธาปฏิบัติงาน
วิศวกร ตรวจแบบ		(นายพรชัย แก้วบังวัน) วิศวกรโยธาชำนาญการพิเศษ (วช.)
ตรวจสอบ		(นายอุษารณ ทองทัย) หัวหน้าฝ่ายออกแบบ
ตรวจสอบ		(นายอุษารณ ทองทัย) หัวหน้าฝ่ายออกแบบ รักษาการในตำแหน่งหัวหน้าฝ่ายสำรวจ
เห็นชอบ		(นายจิรพล บุญลือ) ผู้อำนวยการส่วนควบคุมการก่อสร้าง
เห็นชอบ		(นางสรารัตน์ สุขะมัตน์) ผู้อำนวยการส่วนการโยธา รักษาการแทนผู้อำนวยการสำนักช่าง
เห็นชอบ		(นางพิศยาพร เพชรประดับ) รองปลัดองค์การบริหารส่วนจังหวัด
เห็นชอบ		(นางสาวนิภา ประชีพราย) ปลัดองค์การบริหารส่วนจังหวัด
อนุมัติ		(นายสุรศักดิ์ สมภักดิ์) รองนายกองค์การบริหารส่วนจังหวัดสระบุรี ปฏิบัติราชการแทน นายกองค์การบริหารส่วนจังหวัดสระบุรี
แบบแสดง	รายการประกอบแบบ	
มาตราส่วน	NO SCALE	
วัน/เดือน/ปี		
แบบเลขที่	29 / 69	แผ่นที่ 3

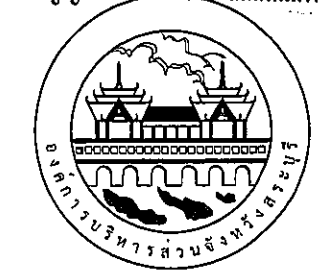

องค์การบริหารส่วนจังหวัดสระบุรี

โครงการ
ปรับปรุงถนนลาดยางแบบแอสฟัลต์คอนกรีต บริเวณทางเข้าวัดบ้านลำ
หมู่ที่ 5 ตำบลหนองสรวง อำเภอวิภาวดี จังหวัดสระบุรี
พร้อมติดตั้งชุดเสาไฟถนนโคมไฟแอลอีดีหลังงานแสงอาทิตย์

บัญชีปริมาณงาน				
ลำดับที่	รายการ	หน่วย	ปริมาณงาน	หมายเหตุ
1.	งานลาดแอสฟัลต์แตกโค้ด	ตร.ม.	4,000.00	
2.	งานชั้นผิวทางแอสฟัลต์คอนกรีต หนา 5 ซม.	ตร.ม.	4,000.00	
3.	เส้นจราจรชนิด THERMOPLASTIC PAINT	ตร.ม.	195	
4.	RUMBLE STRIPS	ตร.ม.	12.00	
5.	ป้าย ต.25	ชุด	1.00	
6.	งานลาดแอสฟัลต์แตกโค้ด (ทางเชื่อม)	ตร.ม.	250.00	
7.	งานชั้นผิวทางแอสฟัลต์คอนกรีต หนา 5 ซม. (ทางเชื่อม)	ตร.ม.	250.00	
8.	ป้ายแสดงรายละเอียดงานก่อสร้าง	ชุด	1.00	
9.	งานครุภัณฑ์ไฟฟ้า			
9.1	งานไฟฟ้าแสงสว่างวัดกรรมไทย รหัส 07020037 รุ่น KELLI-16008	ชุด	20.00	
	ชุดเสาไฟถนนโคมไฟแอลอีดีหลังงานแสงอาทิตย์แบบประกอบ			
	ในชุดเดียวกัน (Integrated Solar Cell LED Streetlight with Pole)			
	เสาไฟเหล็กชุบสังกะสี ความสูง 8.00 ม.			
	ฐานรากแบบหลายเข็ม ขนาดความยาว 1.50 ม. จำนวน 4 ต้น/ชุด			
	โคมไฟถนนหลอดแอลอีดีหลังงานแสงอาทิตย์ 60 วัตต์			
	รุ่น RCS0560L-165CW50 จำนวน 1 โคม			

แบบแปลนท้ายสัญญาจ้างก่อสร้าง เลขที่ ๑๕๒ / ๒๕๖๔
ลงวันที่ ๑๑ พ.ค. ๒๕๖๔ จำนวน ๒๖ หน้า

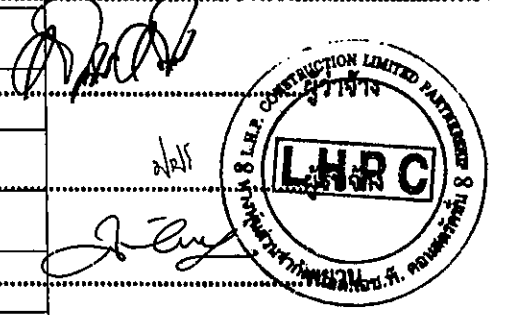

เบ. กุณมัย ประกอบการกำหนดราคา
๒๐ ๒๕๖๔

คณะกรรมการจัดทำแบบรายการงานก่อสร้าง
ตามคำสั่ง อบจ.สบ. ๖๔ / ๑๕๖๙
ลงวันที่ ๙ มกราคม ๒๕๖๙
แบบแปลนเลข ๒๙/๖๙
ประธานกรรมการ
กรรมการ
กรรมการ
กรรมการ

สำรวจ เขียนแบบ		(นายราธิป ภูมิสวัสดิ์) นายช่างโยธาปฏิบัติงาน
วิศวกร ตรวจแบบ		(นายพรชัย แก้วบังวัน) วิศวกรโยธาชำนาญการพิเศษ (วช.)
ตรวจสอบ		(นายสุชากร ทองหทัย) หัวหน้าฝ่ายออกแบบ
ตรวจสอบ		(นายสุชากร ทองหทัย) หัวหน้าฝ่ายออกแบบ รักษาตำแหน่งหัวหน้าฝ่ายสำรวจ
เห็นชอบ		(นายจิรพล บุญลือ) ผู้อำนวยการส่วนควบคุมการก่อสร้าง
เห็นชอบ		(นางสรารัตน์ สุขขะตัน) ผู้อำนวยการส่วนการโยธา รักษาราชการแทนผู้อำนวยการสำนักช่าง
เห็นชอบ		(นางทิติยาพร เพชรประดับ) รองปลัดองค์การบริหารส่วนจังหวัด
เห็นชอบ		(นางสาวนิภา ประชีพรดา) ปลัดองค์การบริหารส่วนจังหวัด
อนุมัติ		(นายสุรศักดิ์ สมภักดี) รองนายกองค์การบริหารส่วนจังหวัดสระบุรี ปฏิบัติราชการแทน นายกองค์การบริหารส่วนจังหวัดสระบุรี
แบบแสดง		บัญชีปริมาณงาน
มาตราส่วน		NO SCALE
วัน/เดือน/ปี		
แบบเลขที่	29 / 69	แผ่นที่ 4

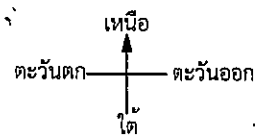

แผนที่โดยสังเขป

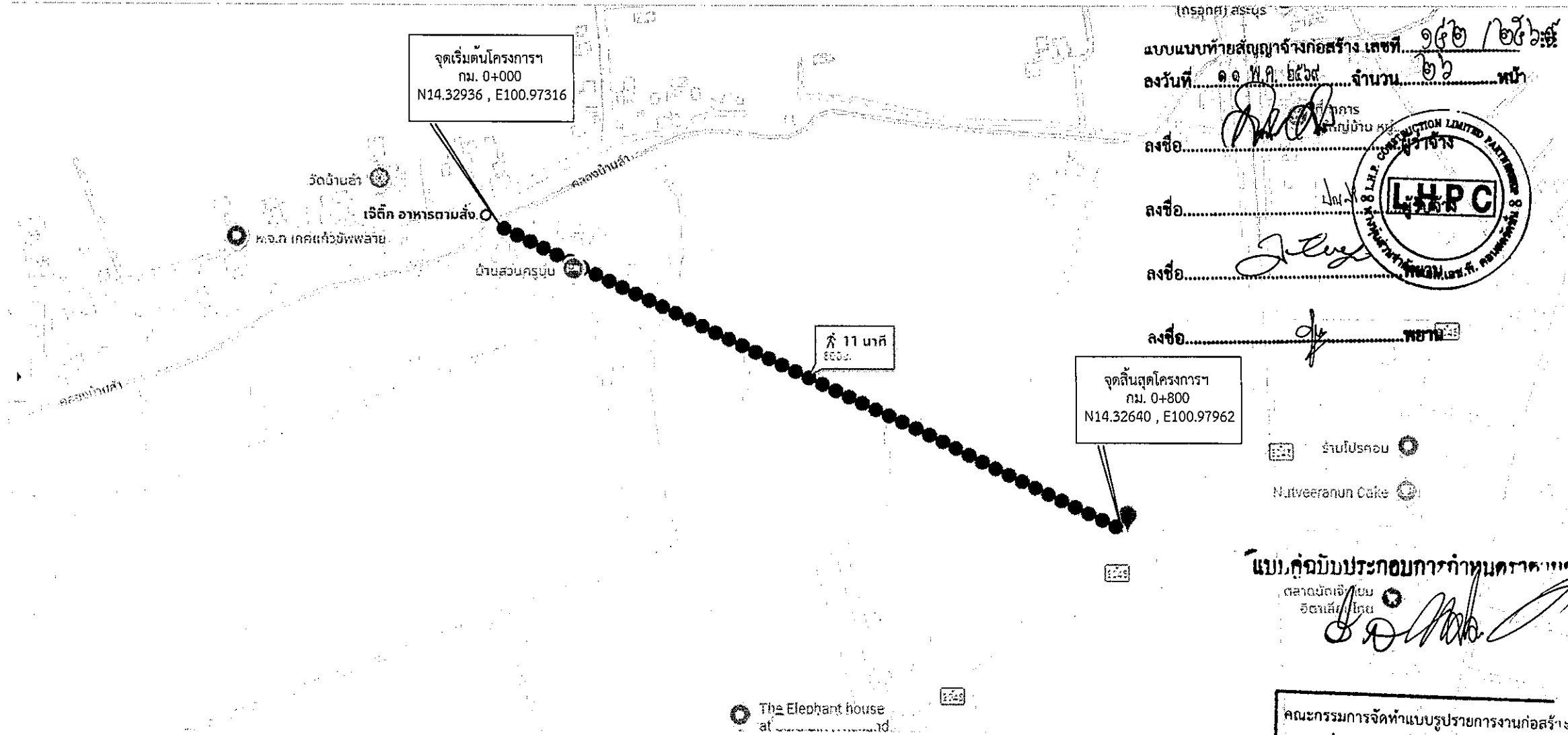

(ประกอบ) ๑๕๖/๒๖๖
 แบบแบบท้ายสัญญาจ้างก่อสร้าง เลขที่ ๑๕๖/๒๖๖
 ลงวันที่ ๑๑ พ.ค. ๒๕๖๕ จำนวน ๒๖ หน้า
 ลงชื่อ: [Signature]
 ลงชื่อ: [Signature]
 ลงชื่อ: [Signature]

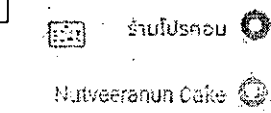
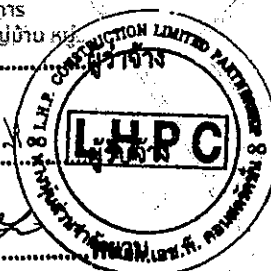

แบบคำนวณประกอบกำหนดราคา
 ตลาดนัดเอี่ยม
 อีตลิ่งใหญ่

คณะกรรมการจัดทำแบบบูรณาการงานก่อสร้าง
 ตามคำสั่ง อบจ.สุบ. ๖๔ / ๑๖๓
 ลงวันที่ ๙ มกราคม ๒๕๖๓
 แบบแปลนเลข ๑๑/๖๓
 ประธานกรรมการ
 กรรมการ
 กรรมการ
 กรรมการ

โครงการ: ปรับปรุงถนนลาดยางแบบแอสฟัลต์คอนกรีต พร้อมติดตั้งชุดเสาไฟถนนโคมไฟแอลอีดีพลังงานแสงอาทิตย์ บริเวณทางเข้าวัดบ้านลำ หมู่ที่ 5 ตำบลหนองสรวง อำเภอวิหารแดง จังหวัดสระบุรี
 สถานที่: ปรับปรุงถนนลาดยางแบบแอสฟัลต์คอนกรีต
 วัตถุประสงค์: ปรับปรุงถนนลาดยางแบบแอสฟัลต์คอนกรีต
 ขนาดผิวจราจร กว้าง 5.00 ม. ยาว 800.00 ม. หน้า 0.05 ม. ไม่มีไหล่ทาง หรือคิดเป็นพื้นที่ลาดยางไม่น้อยกว่า 4,000.00 ตร.ม. พร้อมติดตั้งชุดเสาไฟถนนโคมไฟแอลอีดีพลังงานแสงอาทิตย์ จำนวน 20 ชุด ตามแบบแปลนองค์การบริหารส่วนจังหวัดสระบุรี ที่ 29 / 69

โครงการ	ปรับปรุงถนนลาดยางแบบแอสฟัลต์คอนกรีต บริเวณทางเข้าวัดบ้านลำ หมู่ที่ 5 ตำบลหนองสรวง อำเภอวิหารแดง จังหวัดสระบุรี พร้อมติดตั้งชุดเสาไฟถนนโคมไฟแอลอีดีพลังงานแสงอาทิตย์	
สำรวจ, เขียนแบบ	[Signature]	(นายราธิป ภูมิสวัสดิ์) นายช่างโยธาปฏิบัติงาน
วิศวกร ตรวจสอบ	[Signature]	(นายพรชัย แก้วบังวัน) วิศวกรโยธาชำนาญการพิเศษ (วช.)
ตรวจสอบ	[Signature]	(นายสุชากร ทองทัย) หัวหน้าฝ่ายออกแบบ
ตรวจสอบ	[Signature]	(นายสุชากร ทองทัย) หัวหน้าฝ่ายออกแบบ รักษาการในตำแหน่งหัวหน้าฝ่ายสำรวจ
เห็นชอบ	[Signature]	(นายจิรพล บุญลือ) ผู้อำนวยการส่วนควบคุมการก่อสร้าง
เห็นชอบ	[Signature]	(นางสรารัตน์ สุขมะดัน) ผู้อำนวยการส่วนการโยธา รักษาการแทนผู้อำนวยการสำนักช่าง
เห็นชอบ	[Signature]	(นางกัญญาพร เพชรประดับ) รองปลัดองค์การบริหารส่วนจังหวัด
เห็นชอบ	[Signature]	(นางสาวนิภา ประชีพฉาย) ปลัดองค์การบริหารส่วนจังหวัด
อนุมัติ	[Signature]	(นายสุรศักดิ์ สมภักดี) รองนายกองค์การบริหารส่วนจังหวัดสระบุรี ปฏิบัติราชการแทน นายกองค์การบริหารส่วนจังหวัดสระบุรี
แบบแสดง	สารบัญแบบ	
มาตราส่วน	NO SCALE	
วัน/เดือน/ปี		
แบบเลขที่	29 / 69	แผ่นที่ 5

โครงการปรับปรุงถนนลาดยางแบบแอสฟัลต์คอนกรีต
บริเวณทางเข้าวัดบ้านลำ หมู่ที่ 5 ตำบลหนองสรวง อำเภอวิหารแดง จังหวัดสระบุรี
พร้อมติดตั้งชุดเสาไฟถนนโคมไฟแอลอีดีพลังงานแสงอาทิตย์

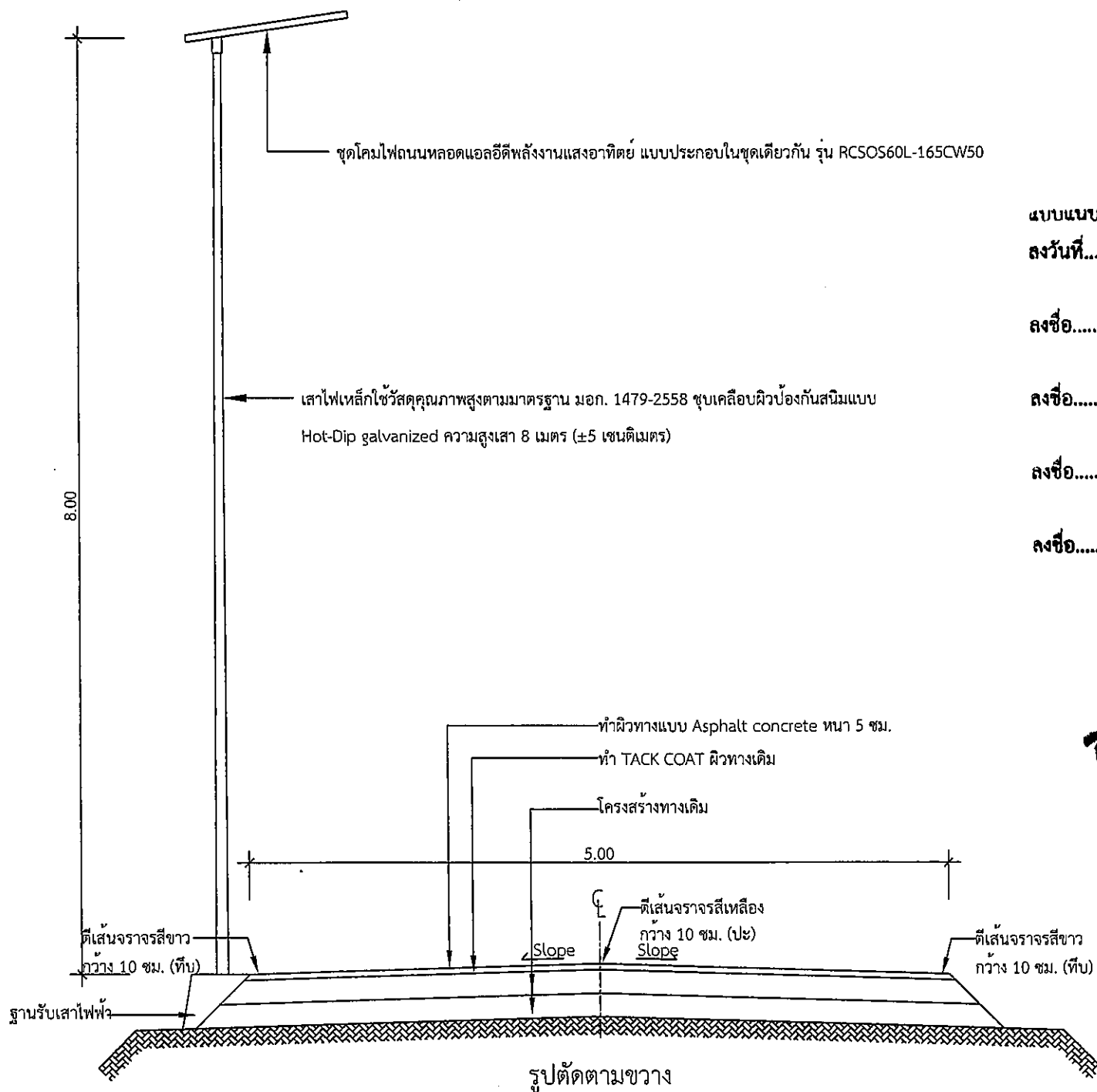

แบบแนบท้ายสัญญาจ้างก่อสร้าง เลขที่ ๑๕๒ / ๒๕๖๘
ลงวันที่ ๑๕ มี.ค. ๒๕๖๘ จำนวน ๒๖ หน้า
ลงชื่อ.....
ลงชื่อ.....
ลงชื่อ.....
ลงชื่อ..... พยาน

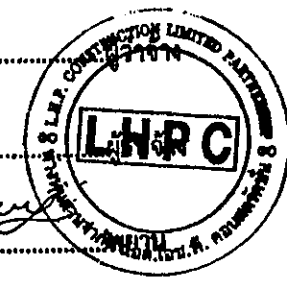

ฉบับ, คำสั่ง ประกอบการกำหนดราคากลาง
๒๕๖๘

คณะกรรมการจัดทำแบบรายการงานก่อสร้าง
ตามคำสั่ง อบจ.สบ. ๖๓ / ๑๕๖๓
ลงวันที่ ๙ มกราคม ๒๕๖๓
แบบแปลนเลข ๒๙/๖๙
.....กรรมการ
.....กรรมการ
.....กรรมการ

- หมายเหตุ
1. มิติต่างๆ ในแบบแปลนกำหนดไว้เป็นเมตร นอกจากจะระบุไว้เป็นอย่างอื่น
 2. ผู้สนใจที่จะเสนอราคาโครงการฯ ขอให้ตรวจสอบสถานที่และตรวจสอบรายละเอียดแบบแปลนก่อน เพื่อป้องกันปัญหาและอุปสรรคภายหลัง
 3. ขณะดำเนินการโครงการหากเจออุปสรรคและสิ่งกีดขวางใดๆ ในสายทางที่มีผลต่อการปฏิบัติงานให้เป็นหน้าที่ ความรับผิดชอบของผู้รับจ้าง

4. กรณีมีข้อขัดแย้งระหว่างรูปแบบและรายการให้ถือการวินิจฉัยของช่างควบคุมงานและคณะกรรมการตรวจรับพัสดุเป็นข้อยุติ
5. จุดติดตั้งเสาไฟฟ้าแสงสว่างโซล่าเซลล์ กำหนดจุดติดตั้ง ตามความเหมาะสมหน้างาน

เอกสารแนบท้าย สัญญาข้อที่ ๑๕๒ / ๒๕๖๘ หน้า ๖

องค์การบริหารส่วนจังหวัดสระบุรี

โครงการ
ปรับปรุงถนนลาดยางแบบแอสฟัลต์คอนกรีต บริเวณทางเข้าวัดบ้านลำ หมู่ที่ 5 ตำบลหนองสรวง อำเภอวิหารแดง จังหวัดสระบุรี พร้อมติดตั้งชุดเสาไฟถนนโคมไฟแอลอีดีพลังงานแสงอาทิตย์

สำรวจ, เขียนแบบ		(นายธนธิป ภูมิสวัสดิ์) นายช่างโยธาปฏิบัติงาน
วิศวกร ตรวจสอบ		(นายพรชัย แก้วบังวัน) วิศวกรโยธาชำนาญการพิเศษ (วช.)
ตรวจสอบ		(นายสุชากร ทองทัย) หัวหน้าฝ่ายออกแบบ
ตรวจสอบ		(นายสุชากร ทองทัย) หัวหน้าฝ่ายออกแบบ รักษาการในตำแหน่งหัวหน้าฝ่ายสำรวจ
เห็นชอบ		(นายจิรพล บุญลือ) ผู้อำนวยการส่วนควบคุมการก่อสร้าง
เห็นชอบ		(นางสรารัตน์ สุขมะดัน) ผู้อำนวยการส่วนการโยธา รักษาราชการแทนผู้อำนวยการสำนักช่าง
เห็นชอบ		(นางทิตยาพร เพชรประดับ) รองปลัดองค์การบริหารส่วนจังหวัด
เห็นชอบ		(นางสาวนิภา ประชีพราย) ปลัดองค์การบริหารส่วนจังหวัด
อนุมัติ		(นายสุรศักดิ์ สมภักดี) รองนายกองค์การบริหารส่วนจังหวัดสระบุรี ปฏิบัติราชการแทน นายกองค์การบริหารส่วนจังหวัดสระบุรี
แบบแสดง	รูปตัดตามขวาง	
มาตราส่วน	NO SCALE	
วัน/เดือน/ปี		
แบบเลขที่	29 / 69	แผ่นที่ 6



องค์การบริหารส่วนจังหวัดสระบุรี

โครงการ
ปรับปรุงถนนลาดยางแบบแอสฟัลต์คอนกรีต บริเวณทางเข้าวัดบ้านลำ หมู่ที่ 5 ตำบลหนองสรวง อำเภอวิหารแดง จังหวัดสระบุรี
พร้อมติดตั้งชุดเสาไฟถนนโคมไฟแอลอีดีพลังงานแสงอาทิตย์

บริเวณทางเข้าวัดบ้านลำ หมู่ที่ 5 ตำบลหนองสรวง อำเภอวิหารแดง จังหวัดสระบุรี
พร้อมติดตั้งชุดเสาไฟถนนโคมไฟแอลอีดีพลังงานแสงอาทิตย์
กม. 0+000 ถึง กม. 0+500

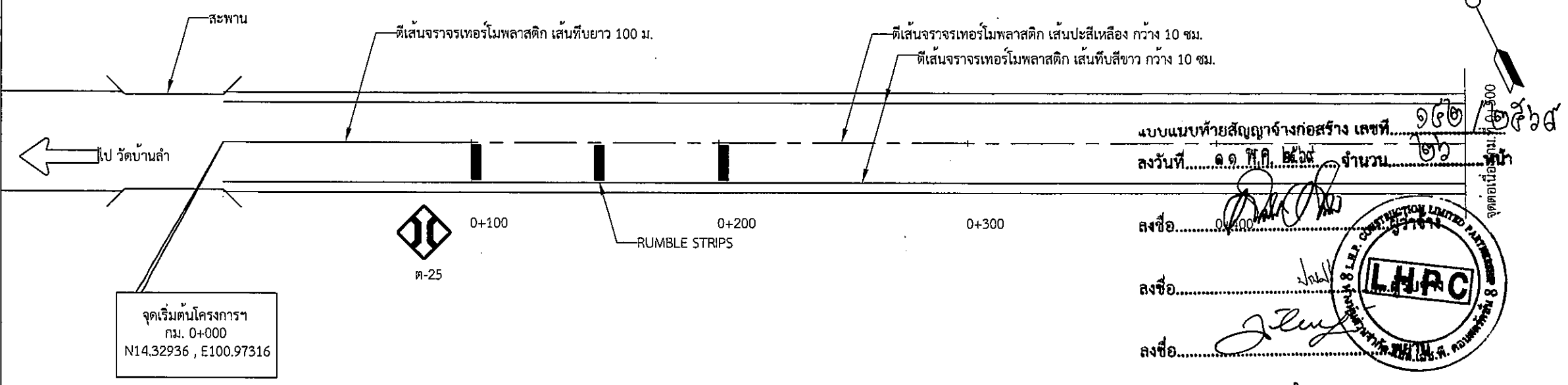

บริเวณทางเข้าวัดบ้านลำ หมู่ที่ 5 ตำบลหนองสรวง อำเภอวิหารแดง จังหวัดสระบุรี
พร้อมติดตั้งชุดเสาไฟถนนโคมไฟแอลอีดีพลังงานแสงอาทิตย์
กม. 0+500 ถึง กม. 0+800

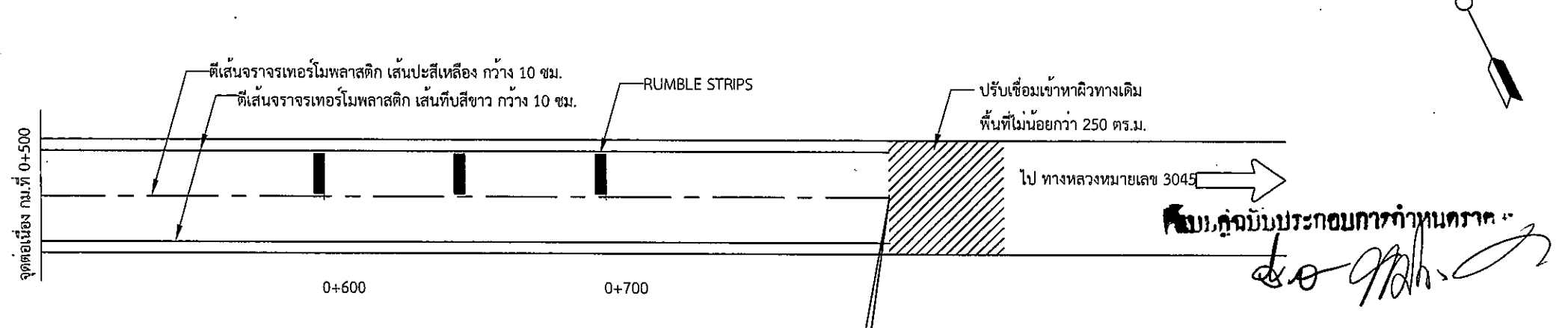

- หมายเหตุ
1. เขตทาง ขึ้นอยู่กับสภาพพื้นที่
 2. ตำแหน่งและขนาดของทางเชื่อมอาจเปลี่ยนแปลงได้ตามความเหมาะสม โดยให้อยู่ในดุลยพินิจของคณะกรรมการฯ และผู้ควบคุมงาน
 3. ตำแหน่งติดตั้งป้ายจราจรและเครื่องหมายจราจรบนผิวทางอาจเปลี่ยนแปลงตามความเหมาะสม โดยให้อยู่ในดุลยพินิจของคณะกรรมการฯ และผู้ควบคุมงาน

คณะกรรมการจัดทำแบบรายละเอียดการก่อสร้าง
ตามคำสั่ง อบจ.ส.บ. ๖๔ / ๒๕๖๕
ลงวันที่ ๘ มกราคม ๒๕๖๕
แบบแปลนเลข ๒๙/๖๙

๑๕๒ / ๒๕๖๕

๑๑ มี.ค. ๒๕๖๕

๒๖ ไร่

สำรวจ เขียนแบบ		(นายราธิป ภูมิสวัสดิ์) นายช่างโยธาปฏิบัติงาน
วิศวกร ตรวจแบบ		(นายพรชัย แก้วบังวัน) วิศวกรโยธาชำนาญการพิเศษ (วช.)
ตรวจสอบ		(นายสุชากร ทองทัย) หัวหน้าฝ่ายออกแบบ
ตรวจสอบ		(นายสุชากร ทองทัย) หัวหน้าฝ่ายออกแบบ รักษาการในตำแหน่งหัวหน้าฝ่ายสำรวจ
เห็นชอบ		(นายจิรพล บุญลือ) ผู้อำนวยการส่วนควบคุมการก่อสร้าง
เห็นชอบ		(นางสาวรัตน สุขมะรัตน์) ผู้อำนวยการส่วนการโยธา รักษาการในตำแหน่งผู้อำนวยการสำนักช่าง
เห็นชอบ		(นางกัญญาพร เพชรประดับ) รองปลัดองค์การบริหารส่วนจังหวัด
เห็นชอบ		(นางสาวนิภา ประชัชญา) ปลัดองค์การบริหารส่วนจังหวัด

อนุมัติ

(นายสุรศักดิ์ สมภักดี)
รองนายกองค์การบริหารส่วนจังหวัดสระบุรี ปฏิบัติราชการแทน
นายกองค์การบริหารส่วนจังหวัดสระบุรี

แบบแสดง	รูปแปลนตามยาว
มาตราส่วน	NO SCALE
วัน/เดือน/ปี	
แบบเลขที่	29 / 69
แผ่นที่	7



องค์การบริหารส่วนจังหวัดสระบุรี

รายการประกอบแบบ

ชุดเสาไฟถนนโคมไฟแอลอีดีพลังงานแสงอาทิตย์

3. กรณีมีการเปลี่ยนแปลงจุดติดตั้งหลังจากที่มีการยืนยันจุดติดตั้งเป็นลายลักษณ์อักษรร่วมกันแล้ว ผู้ซื้อต้องเป็นผู้รับผิดชอบค่าใช้จ่ายที่ดำเนินการแล้วทั้งหมดก่อนการเปลี่ยนแปลง ได้แก่ ค่าดำเนินการ ค่าขนย้าย ค่าวัสดุ/อุปกรณ์ ค่าแรง รวมถึงค่าใช้จ่ายอื่น ๆ ที่เกิดขึ้นตามจริง

4. หลังจากผู้จำหน่ายส่งมอบงานแล้ว ผู้ซื้อเป็นผู้รับผิดชอบในดำเนินการที่เกี่ยวข้องกับผลิตภัณฑ์ ค่าใช้จ่ายและ/หรือ ค่าเสียหายที่เกิดขึ้นทั้งสิ้น ซึ่งอยู่นอกเหนือขอบเขตการรับประกันของผู้จำหน่าย อาทิเช่น อุบัติเหตุรถชน ต้นไม้ กิ่งไม้ล้มทับ/หล่นใส่ผลิตภัณฑ์ ต้นไม้บดบังแผงเซลล์แสงอาทิตย์ ก๊าซพิษ โจรกรรม ฯลฯ

เงื่อนไขการรับประกันผลิตภัณฑ์

1. ผลิตภัณฑ์มีระยะเวลาการรับประกัน 2 ปี นับจากวันส่งมอบงานโดยรวมค่าใช้จ่ายในการเปลี่ยนแปลงและติดตั้งผลิตภัณฑ์ที่อยู่ในเงื่อนไขการรับประกัน
2. ผู้จำหน่ายรับประกันความเสียหายซึ่งเกิดจากความบกพร่องของสินค้าจากการใช้งานตามปกติวิธีสลับ หรือชำรุดเสียหายซึ่งเกิดจากความบกพร่องจากมาตรฐานการผลิต
3. ผู้จำหน่ายไม่รับประกันการชำรุดเสียหายที่เกิดจากการใช้งานผลิตภัณฑ์ที่ไม่ถูกต้อง หรือผู้หนึ่งผู้ใดเจตนาทำให้สินค้าเสียหาย หรือผู้หนึ่งผู้ใดที่ไม่ได้รับมอบหมายจากผู้จำหน่าย เข้าดำเนินการกระทำจนเป็นเหตุให้ผลิตภัณฑ์เสียหายหรือเสียหายจากภัยธรรมชาติ หรืออุบัติเหตุ เช่น รถเฉี่ยวชน กิ่งไม้หัก เป็นต้น

การบริการหลังการขาย

1. ผู้ซื้อสามารถติดต่อรับบริการขายได้ที่ บริษัท เรเซอร์การไฟฟ้า (ประเทศไทย) จำกัด
2. กรณีการแจ้งซ่อมบำรุง ให้ผู้ซื้อทำหนังสือแจ้งซ่อมมายังผู้จำหน่ายโดยระบุเลขชุดติดตั้ง ภาพถ่ายช่วงกลางวัน และกลางคืนของจุดนั้น ๆ และชื่อและเบอร์โทรศัพท์สำหรับติดต่อกลับ โดยผู้จำหน่ายจะรับแจ้งซ่อมบำรุงเมื่อได้รับข้อมูลครบถ้วนแล้ว

หมายเหตุ : ประกาศขึ้นบัญชีนวัตกรรมไทย ฉบับเพิ่มเติม ตุลาคม 2566 (มีผู้แทนจำหน่าย 23 ราย)

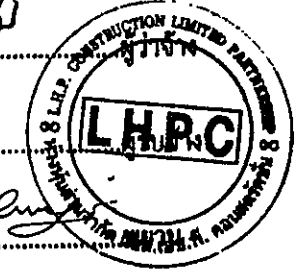

1. ในบัญชีนวัตกรรมไทย ฉบับเพิ่มเติม เมษายน 2567แก้ไขรายละเอียด ดังนี้
 - 1.1 แก้ไขคุณลักษณะเฉพาะข้อ 6. แบตเตอรี่ จาก ขนาด 12.8V 60Ahr เป็น ขนาด 12.8V ≥ 60Ahr
 - 1.2 แก้ไขหมายเหตุเงื่อนไขการรับประกันผลิตภัณฑ์ จาก ระยะเวลาประกัน 1 ปี เป็น ระยะเวลาประกัน 2 ปี
 - 1.3 เพิ่มผู้แทนจำหน่าย จำนวน 3 ราย
 - 1.4 ยกเลิกผู้แทนจำหน่าย 10 ราย
2. ในบัญชีนวัตกรรมไทย ฉบับเพิ่มเติม ตุลาคม 2568 แก้ไขรายละเอียด ดังนี้
 - 2.1 ยกเลิกผู้แทนจำหน่าย จำนวน 6 ราย และเพิ่มผู้แทนจำหน่าย จำนวน 3 ราย
 - 2.2 แก้ไขคุณลักษณะเฉพาะข้อ 4. จาก น้ำหนักโคมไฟทั้งชุดประมาณ 27 กิโลกรัม เป็น และน้ำหนักโคมไฟทั้งชุด 26 กิโลกรัม (±1 กิโลกรัม)

แบบแนบท้ายสัญญาจ้างก่อสร้าง เลขที่ ๑๕๒ / ๒๕๖๘
 ลงวันที่ ๑๑ พ.ค. ๒๕๖๘ จำนวน ๒๒ หน้า
 ลงชื่อ 
 ลงชื่อ 
 ลงชื่อ 
 ลงชื่อ  พยาน

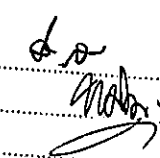

นาย กตวิชญ์ ประกอบการ กำหนดครุฑากาล

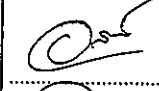
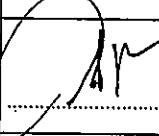
คณะกรรมการจัดทำแบบรูปราคางานก่อสร้าง
 ตามคำสั่ง อบจ.สบ. ๖๔ / ๒๕๖๙
 ลงวันที่ ๘ มกราคม ๒๕๖๙
 แบบแปลนเลขที่ ๒๙ / ๖๙

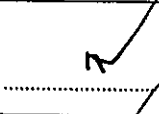
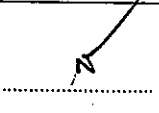
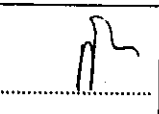
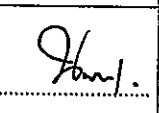
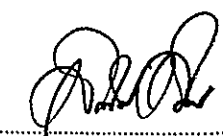
 กรรมการ
 กรรมการ
 กรรมการ

เขียนแบบ		(นายอลงกรณ์ นาคบริษา) ผู้ช่วยช่างเขียนแบบ
วิศวกร ตรวจสอบ		(นายวันเฉลิม แก้ววิสูตร) วิศวกรโยธาชำนาญการ
ตรวจสอบ		(นายสุชากร ทองทัย) หัวหน้าฝ่ายออกแบบ รักษาการในตำแหน่งหัวหน้าฝ่ายสำรวจ
เห็นชอบ		(นางสรารัตน์ สุขมะดัน) ผู้อำนวยการส่วนการโยธา รักษาการแทนผู้อำนวยการก่อสร้าง
เห็นชอบ		(นางสรารัตน์ สุขมะดัน) ผู้อำนวยการส่วนการโยธา รักษาการแทนผู้อำนวยการสำนักช่าง
เห็นชอบ		(นางกิตติยาพร เพชรประดับ) รองปลัดองค์การบริหารส่วนจังหวัด
เห็นชอบ		(นางสาววิภา ประชีพฉาย) ปลัดองค์การบริหารส่วนจังหวัด
อนุมัติ		(นายสุรศักดิ์ สมศักดิ์) รองนายกองค์การบริหารส่วนจังหวัด ปฏิบัติราชการแทน นายกองค์การบริหารส่วนจังหวัดสระบุรี
แบบแสดง	รายการประกอบแบบ ชุดเสาไฟถนนโคมไฟแอลอีดีพลังงานแสงอาทิตย์(2)	
มาตราส่วน	NO SCALE	
วัน/เดือน/ปี		
แบบเลขที่	แผ่นที่ 02	



องค์การบริหารส่วนจังหวัดสระบุรี

รายการประกอบแบบ
ชุดเสาไฟถนนโคมไฟแอลอีดีพลังงานแสงอาทิตย์

เขียนแบบ		(นายอลงกรณ์ นาคปรีชา) ผู้อำนวยการช่างเขียนแบบ
วิศวกร ตรวจแบบ		(นายวันเฉลิม แก้ววิสูตร) วิศวกรโยธาชำนาญการ
ตรวจสอบ		(นายสุชาติ ทองทัย) ทัศนคณาจารย์ รักษารับหน้างานควบคุมฝ่ายสำรวจ
เห็นชอบ	<input checked="" type="checkbox"/>	(นางสรวิรัตน์ สุขมะตัน) ผู้อำนวยการส่วนการโยธา รักษาราชการแทนผู้อำนวยการก่อสร้าง
เห็นชอบ	<input checked="" type="checkbox"/>	(นางสรวิรัตน์ สุขมะตัน) ผู้อำนวยการส่วนการโยธา รักษาราชการแทนผู้อำนวยการสำนักช่าง
เห็นชอบ		(นางทิติยาพร เพชรประดับ) รองปลัดองค์การบริหารส่วนจังหวัด
เห็นชอบ		(นางสาวนิภา ประชีพฉาย) ปลัดองค์การบริหารส่วนจังหวัด

อนุมัติ

(นายสุรศักดิ์ สมภักดี)
รองนายกองค์การบริหารส่วนจังหวัด ปฏิบัติราชการแทน
นายกองค์การบริหารส่วนจังหวัดสระบุรี

แบบแสดง	รายการประกอบแบบ ชุดเสาไฟถนนโคมไฟแอลอีดีพลังงานแสงอาทิตย์(3)
มาตราส่วน	NO SCALE
วัน/เดือน/ปี	
แบบเลขที่	แผ่นที่ 03

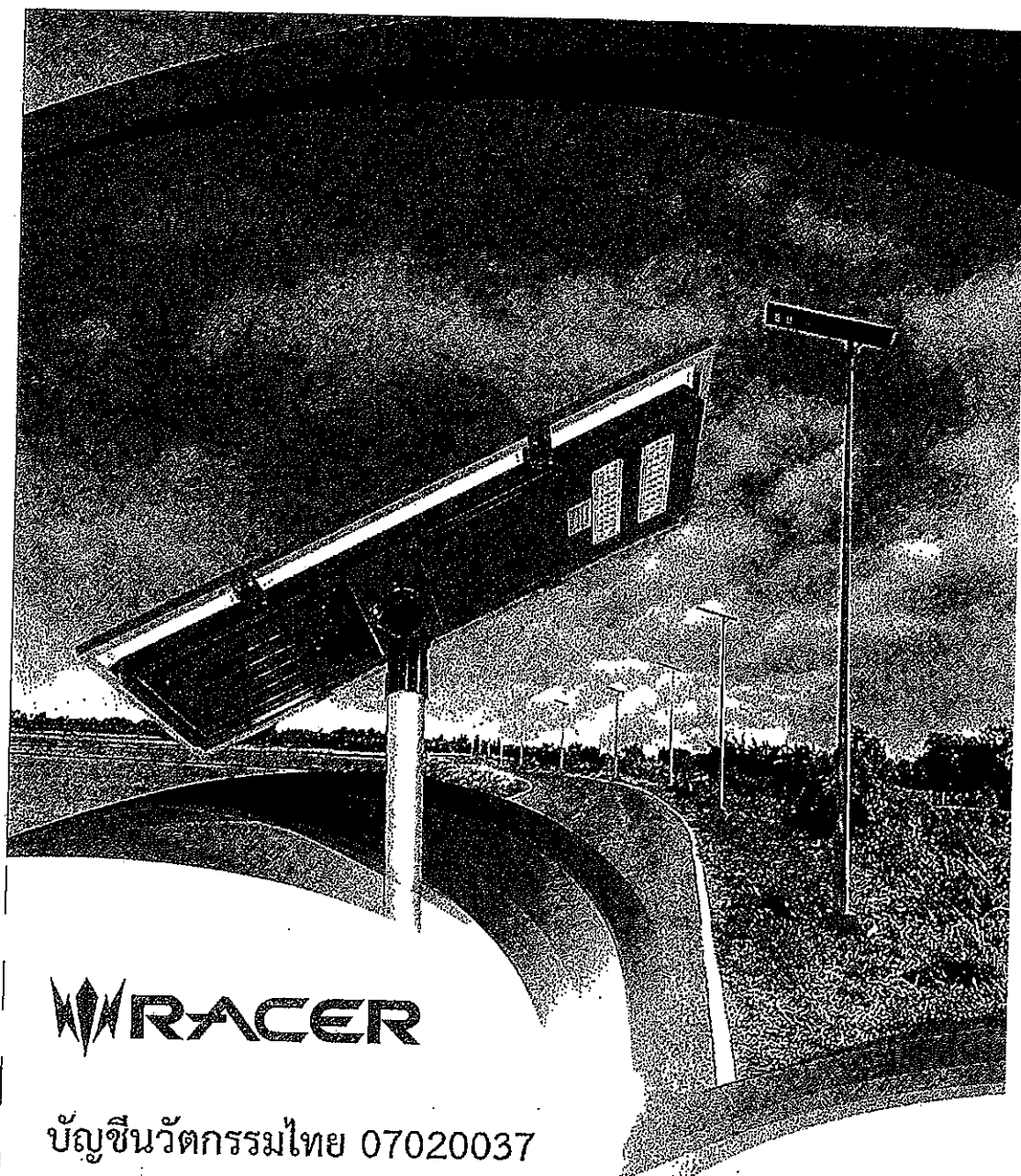

บัญชีนวัตกรรมไทย 07020037

ชุดเสาไฟถนนโคมไฟแอลอีดีพลังงานแสงอาทิตย์แบบประกอบในชุดเดียวกัน

Integrated Solar Cell LED Streetlight with Pole

รุ่น KELLI-16008

WRACER

แบบร่างประกอบแบบ
ลงวันที่ ๑๑ พ.ค. ๒๕๖๙ จำนวน ๑ ชุด
ชุดเสาไฟถนนโคมไฟแอลอีดีพลังงานแสงอาทิตย์แบบประกอบในชุดเดียวกัน
Integrated Solar Cell LED Streetlight with Pole
บัญชีนวัตกรรมไทย 07020037

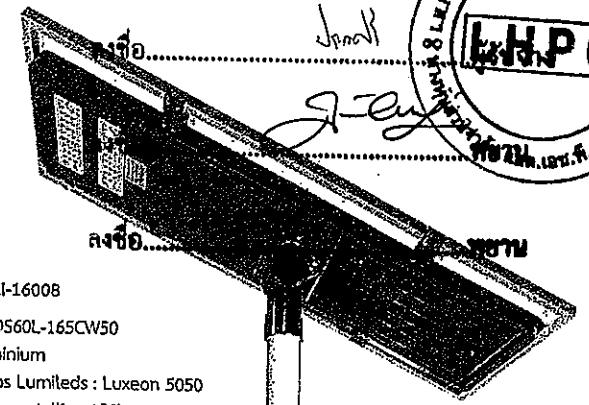

- รุ่น : KELLI-16008
- โคมไฟ : RFSOS60L-165CW50
- โครงสร้าง : Aluminium
- เม็ด แอลอีดี : Philips Lumileds : Luxeon 5050
- ชนิดแผ่นโซลาร์เซลล์ : Monocrystalline 150W
- กำลังไฟหลอดแอลอีดี : 60W (±10%)
- ฟลักซ์ส่องสว่าง : >10,300lm
- ประสิทธิภาพการส่องสว่าง : >172lm/W
- อุณหภูมิสีของแสง : 5000K (4745K-5311K)
- ความถูกต้องของสี : >70
- มุมกระจายแสง : 155x50°
- มาตรฐานป้องกันน้ำฝุ่น : IP66
- ชนิด แบตเตอรี่ : Lithium Iron Phosphate (LiFePo4)
- แรงดันไฟฟ้า : 12.8VDC
- ความจุแบตเตอรี่ : >60Ahr
- อุปกรณ์ควบคุมการชาร์จแบตเตอรี่ : All in One MPPT Charger Controller build-in LED Driver

- น้ำหนักโคม : 26Kg (±1Kg.)
- อายุการใช้งานเม็ดแอลอีดี @L70 : 50,000 Hrs.
- ท่อสวมสำหรับติดตั้ง : Ø76 mm.
- ความสูงในการติดตั้ง : 8 m.
- ความสูงของเสา : 8 m.
- ระยะห่างเสาที่เหมาะสม : 25 เมตร
- ชุบผิว : ชุบผิวกันสนิม Hot-dip galvanized

- คุณสมบัติของเสาไฟ : Steel Rod 1.5 m. x 4 นิ้ว
- คุณสมบัติของฐานราก : ชุบผิวกันสนิม Hot-dip galvanized

แบบถูกบังคับประกอบกำหนดครุฑกาด

คณะกรรมการจัดทำแบบรูปรายการงานก่อสร้าง
ดำเนินการตั้ง อบจ.สบ. ๖๔ / ๒๕๖๙
ลงวันที่ ๘ มกราคม ๒๕๖๙
แบบแปลนเลขที่ ๑๑ / ๖๙
ที่ปลานหลวง อำเภอกระทุ่มแบน สมุทรสาคร 74110
โทร ๐๒-811.1741 , 02-811 0700
กรรมการ
กรรมการ

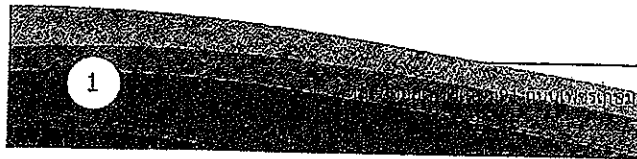



องค์การบริหารส่วนจังหวัดสุรินทร์

รายการประกอบแบบ

ชุดเสาไฟถนนโคมไฟแอลอีดีพลังงานแสงอาทิตย์

เขียนแบบ		(นายอลงกรณ์ นาคปรีชา) ผู้อำนวยการเขียนแบบ
วิศวกร ตรวจแบบ		(นายวันเฉลิม แก้ววิสูตร) วิศวกรโยธาชำนาญการ
ตรวจสอบ		(นายสุชากร ทองทัย) หัวหน้าฝ่ายออกแบบ รักษาการในตำแหน่งหัวหน้าฝ่ายสำรวจ
เห็นชอบ		(นางสรารัตน์ สุขมะดัน) ผู้อำนวยการส่วนการโยธา รักษาการแทนผู้อำนวยการส่วนควบคุมการก่อสร้าง
เห็นชอบ		(นางสรารัตน์ สุขมะดัน) ผู้อำนวยการส่วนการโยธา รักษาการแทนผู้อำนวยการส่วนช่าง
เห็นชอบ		(นางกิตติยาพร เพชรประดับ) รองปลัดองค์การบริหารส่วนจังหวัด
เห็นชอบ		(นางสาวนิมา ประชีพนาย) ปลัดองค์การบริหารส่วนจังหวัด



โคมไฟแอลอีดีพลังงานแสงอาทิตย์
บัญชีนวัตกรรมไทย 07020037
หน่วย : มิลลิเมตร

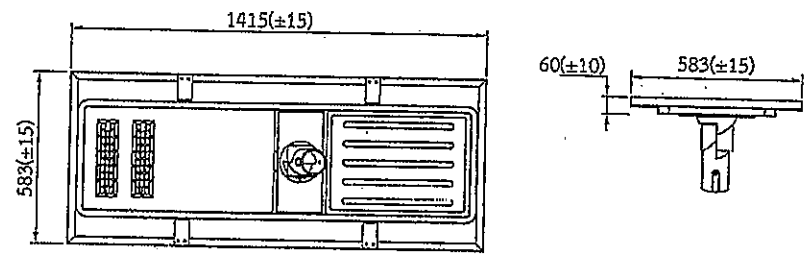

เสาไฟถนนโคมไฟแบบโคมเดี่ยว
หน่วย : มิลลิเมตร

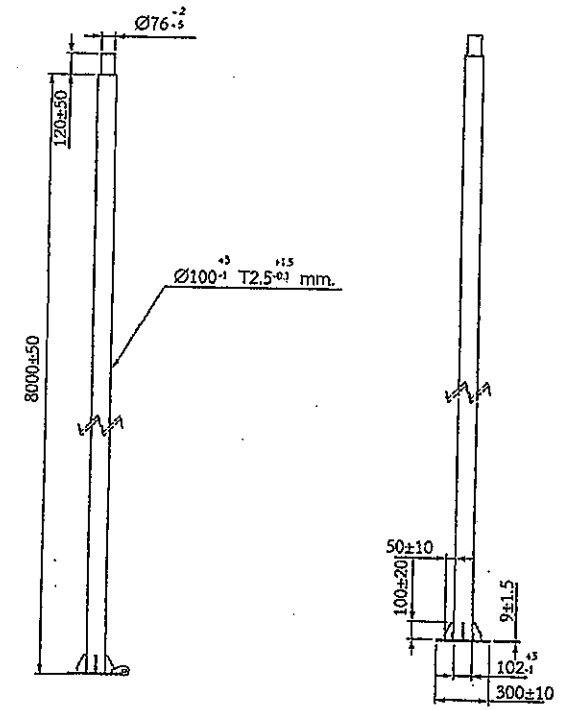

137 หมู่ 9 ซอยเพชรเกษม 91 ถนนเพชรเกษม ตำบลสวนหลวง อำเภอเมืองสุรินทร์ จังหวัดสุรินทร์
โทรศัพท์ 02-811 1741 - 02-811 0700

2

ฐานรากแบบหลายเข็ม (Multi-Pile Foundation) 3 แบบ
บัญชีนวัตกรรมไทย 07020037
แบบ A ใช้กับพื้นที่ปกติ
หน่วย : มิลลิเมตร

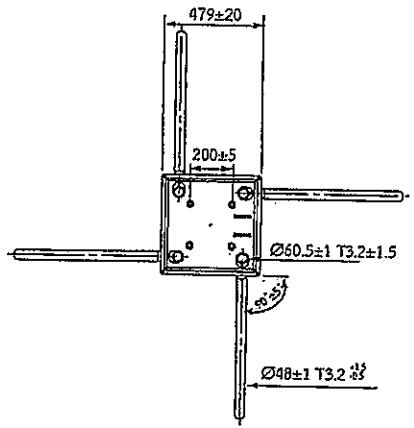
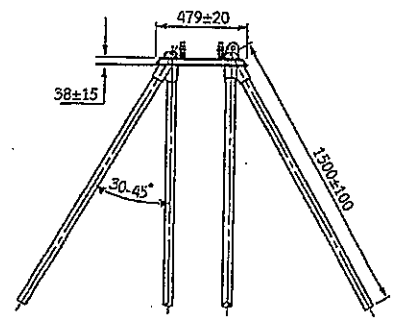

3

แบบแปลนท้ายสัญญาจ้างก่อสร้าง เลขที่ ๑๕๒ / ๒๕๖๘
ลงวันที่ ๑๑ พ.ค. ๒๕๖๘ จำนวน ๒๖ หน้า

ลงชื่อ

ลงชื่อ

ลงชื่อ

เหล็กแผ่นหนา 9±1.5mm

ลงชื่อ

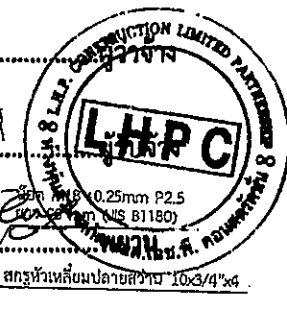

ลงชื่อ

คณะกรรมการกำหนดราคากลาง

คณะกรรมการจัดทำแบบรูปรายการงานก่อสร้าง
ตามคำสั่ง อบจ.สบ. 64 / 2569
ลงวันที่ 8 มกราคม 2569

แบบแปลนเลขที่ 29 / ๒๕๖๘
พื้นที่ก่อสร้าง ๗๕๐ ตารางเมตร
โทรศัพท์ 02-811 1741, 02-811 0700

อนุมัติ		(นายสุรศักดิ์ สมภักดี) รองนายกองค์การบริหารส่วนจังหวัด ปฏิบัติราชการแทน นายกองค์การบริหารส่วนจังหวัดสุรินทร์
แบบแสดง		รายการประกอบแบบ ชุดเสาไฟถนนโคมไฟแอลอีดีพลังงานแสงอาทิตย์(4)
มาตราส่วน		NO SCALE
วัน/เดือน/ปี		
แบบเลขที่		แผ่นที่ 04



องค์การบริหารส่วนจังหวัดสระบุรี

รายการประกอบแบบ

ชุดเสาไฟถนนโคมไฟแอลอีดีพลังงานแสงอาทิตย์

เขียนแบบ		(นายอลงกรณ์ นาคปรีชา) ผู้ช่วยนายช่างเทคนิค
วิศวกร ตรวจแบบ		(นายวันเฉลิม แก้ววิสูตร) วิศวกรโยธาชำนาญการ
ตรวจสอบ		(นายสุชากร ทองทัย) หัวหน้าฝ่ายออกแบบ รักษาการในตำแหน่งหัวหน้าฝ่ายสำรวจ
เห็นชอบ		(นางสาวรัตน สุธะมัติน) ผู้อำนวยการส่วนการโยธา รักษาการแทนผู้อำนวยการก่อสร้าง
เห็นชอบ		(นางสาวรัตน สุธะมัติน) ผู้อำนวยการส่วนการโยธา รักษาการแทนผู้อำนวยการส่วนช่าง
เห็นชอบ		(นางกิตติยาพร เพชรประดิษฐ์) รองปลัดองค์การบริหารส่วนจังหวัด
เห็นชอบ		(นางสาวนิภา ประชีพฉาย) ปลัดองค์การบริหารส่วนจังหวัด
อนุมัติ		(นายสุรศักดิ์ สมภักดี) รองนายกองค์การบริหารส่วนจังหวัด บัญชีราชการแทน นายกองค์การบริหารส่วนจังหวัดสระบุรี
แบบแสดง	รายการประกอบแบบ ชุดเสาไฟถนนโคมไฟแอลอีดีพลังงานแสงอาทิตย์(5)	
มาตราส่วน	NO SCALE	
วัน/เดือน/ปี		

แบบเลขที่ แผ่นที่ 05

RACER

บัญชีนวัตกรรมไทย 07020037
แบบ B ใช้กับพื้นที่โล่งทางลาดกำแพง, หรือพื้นที่ราบปกติ
หน่วย : มิลลิเมตร

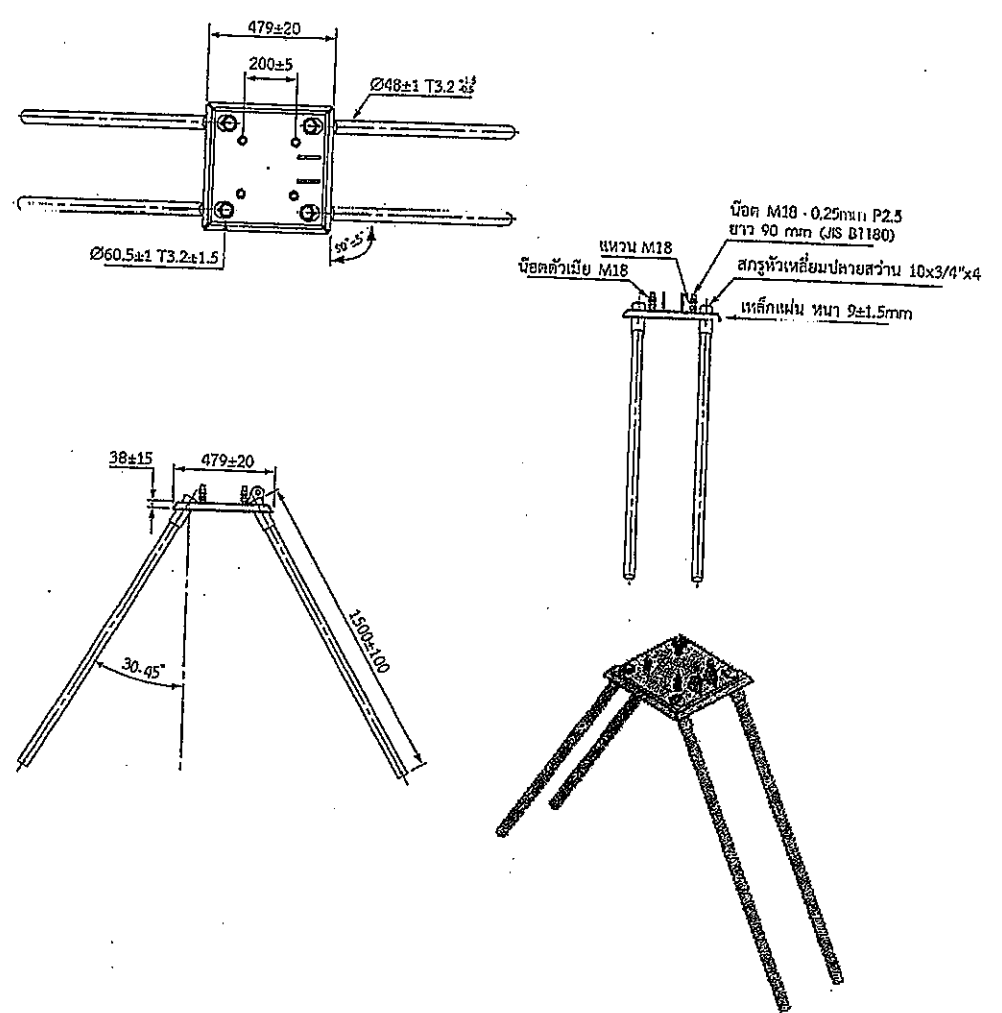

137 หมู่ 9 ซอยเพชรเกษม91 ถนนเพชรเกษม ตำบลสวนใหญ่ อำเภอเมือง จังหวัดสระบุรี
โทรศัพท์ 02-811 1741, 02-811 0700

RACER

บัญชีนวัตกรรมไทย 07020037
แบบ C ใช้กับพื้นที่โล่งทางลาดเอียง
หน่วย : มิลลิเมตร

แบบแนบท้ายสัญญาจ้างก่อสร้าง เลขที่ ๑๕๒ / ๒๕๖๘
ลงวันที่ ๑๑ พฤศจิกายน ๒๕๖๘ จำนวน ๒๖ หน้า

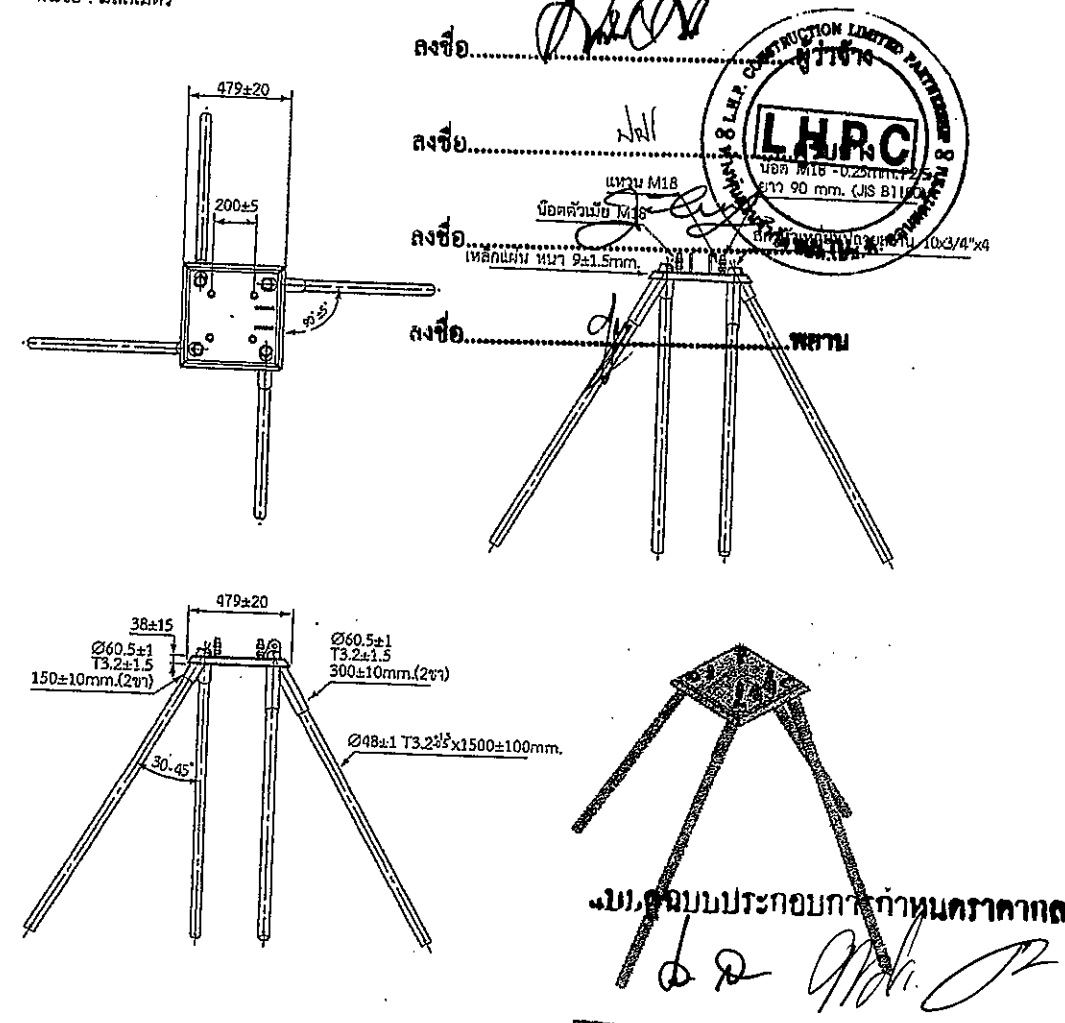

คณะกรรมการจัดทำแบบรายการงานก่อสร้าง
ตามคำสั่ง อบจ.ลบ. 64 / ๒๕๖๙
ลงวันที่ 8 มกราคม ๒๕๖๙
แบบแปลนเลขที่ ๒๙ / ๖๙
คณะกรรมการ
กรรมการ

137 หมู่ 9 ซอยเพชรเกษม91 ถนนเพชรเกษม ตำบลสวนใหญ่ อำเภอเมือง จังหวัดสระบุรี
โทรศัพท์ 02-811 1741, 02-811 0700

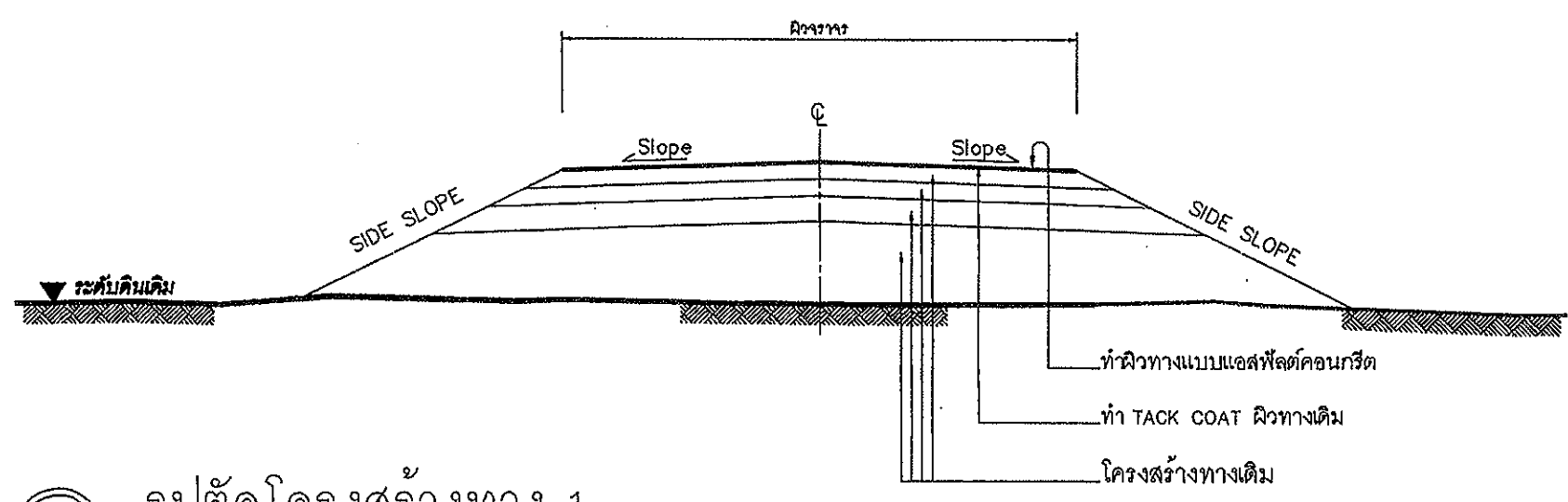

รูปตัดโครงสร้างทาง 1

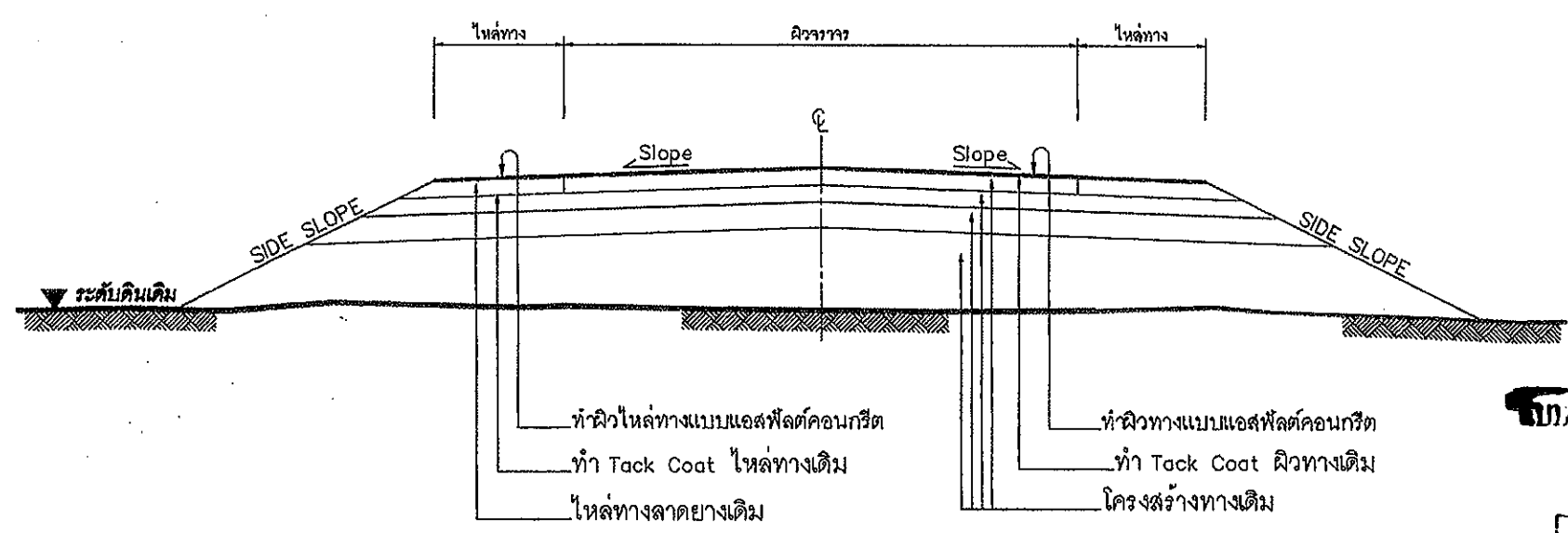

รูปตัดโครงสร้างทาง 2

ข้อกำหนดงานเสริมผิวแอสฟัลต์คอนกรีต

ลำดับที่	รายการ	ข้อกำหนด
1	ไหล่ทาง แอสฟัลต์คอนกรีต	อ้างอิง " มาตรฐานงานแอสฟัลต์คอนกรีต " มทข 230-2545
2	ผิวทาง แอสฟัลต์คอนกรีต	อ้างอิง " มาตรฐานงานแอสฟัลต์คอนกรีต " มทข 230-2545
3	TACK COAT	อ้างอิง " มาตรฐานงานแทคโคท " มทข 227-2545
4	การติดตั้งจรรยาบรรณผิวทาง	อ้างอิง " แบบมาตรฐานเครื่องหมายจราจรบนผิวทาง " ทล-3-110(1) - 110(4)

รายการประกอบแบบ

1. ทำ DEEP PATCHING ผิวทางและผิวไหล่ทางเดิมที่ชำรุดเสียหายจนถึงชั้น โครงสร้างทาง
2. ถ้าระดับผิวทางและผิวไหล่ทางเดิมไม่ดีชำรุดเสียหายแต่ไม่ถึงถึงโครงสร้างทาง ให้ทำ SKIN PATCHING ให้เรียบรอยเสียก่อน
3. ปรับระดับผิวทางและผิวไหล่ทางให้เรียบมีระดับเสมอกับบริเวณอื่น ก่อนที่จะเสริมผิว
4. ทำ TACK COAT ผิวทางและผิวไหล่ทาง
5. ทำผิวไหล่ทางแบบแอสฟัลต์คอนกรีต
6. การขุดลอกและปรับปรุงผิวหน้าผิวเดิมและตัดเสริมขอบทางจราจรและเส้นขอบทาง
ลงวันที่ ๑๕/๑๒/๖๙... ๑๕/๑๒/๖๙... ๑๕/๑๒/๖๙... ๑๕/๑๒/๖๙... ๑๕/๑๒/๖๙...
และด้านโครงสร้างที่มีความเหมาะสมของผิวทางที่จะดำเนินการ ทั้งนี้ให้อยู่
ลงท้ายด้วยชื่อของผู้ควบคุมงาน.....ผู้ว่าจ้าง
8. ภายในระหว่างหลักกิโลเมตรที่กำหนดไว้ ในแบบ อาจกำหนดให้ทำการตอนใด
ลงชื่อผู้ควบคุมงานและลงนามโดยวิศวกรหรือผู้ควบคุมงานหรือผู้ควบคุมงาน
หรืออาคารสาขาอื่นๆ ในระยะที่กำหนดไว้ หรือทำการเพิ่มบริเวณทางแยก เพื่อ
ลงท้ายได้เริ่มปฏิบัติงานตามที่กำหนด...ทั้งนี้ให้อยู่ในดุลยพินิจของผู้ควบคุมงาน
9. ในกรณีที่ไม่สามารถดำเนินการตามช่วงหลักกิโลเมตรที่กำหนดไว้ในแบบ สามารถเปลี่ยนแปลง
ลงชื่อได้ โดยวิศวกรผู้ควบคุมงานหรือผู้ควบคุมงานหรือผู้ควบคุมงาน
ทั้งนี้ให้อยู่ในดุลยพินิจของผู้ว่าจ้าง
10. การเปลี่ยนแปลงแก้ไขตาม ข้อ 7,8 และ ข้อ 9 จะต้องให้ได้ปริมาณงานตามที่กำหนดไว้ในแบบ
11. ความหนาของผิวทางแบบแอสฟัลต์คอนกรีต จะกำหนดในแบบแต่ละสายทาง
12. งานไหล่ทางจะกำหนดในแบบแต่ละสาย
13. งานซ่อมแซมและทาสีใหม่ หรืองานจัดทำติดตั้งเครื่องหมายจราจร หลักกั้นโค้ง หลักกิโลเมตรและ
GUARD RAIL จะกำหนดไว้ในแบบแต่ละสายทางซึ่งต้องจัดทำให้อยู่ในสภาพที่เรียบร้อย

หมายเหตุ

แบบงานเสริมผิวแอสฟัลต์คอนกรีตปรับปรุงจากแบบมาตรฐานงานบำรุงรักษาทาง แบบที่ 3 (มฐ. บร. 3/2546) และแบบที่ 3.2 (มฐ. บร. 3.2/2546) ของกรมทางหลวงชนบท

เกี่ยวกับประกอบแบบกำหนดราคา
๑๕/๑๒/๖๙

คณะกรรมการจัดทำแบบรายการงานก่อสร้าง
ตามคำสั่ง อ.บ.จ.ล.บ. ๖๔ / ๑๕๖๙
ลงวันที่ ๑ มกราคม ๒๕๖๙
แบบแปลนเลข ๑๑/๖๙

ประธานกรรมการ
กรรมการ

 กรมทางหลวงชนบท	แบบมาตรฐานงานทาง สำหรับองค์ประกอบส่วนท้องถิ่น
	งานเสริมผิวแอสฟัลต์คอนกรีต
แบบเลขที่ ทล-7-201	แผ่นที่ 94

ข้อกำหนดงานเสริมผิวและซ่อมสร้างผิวแอสฟัลต์คอนกรีต

- ผู้รับจ้างจะต้องส่งแผนการปฏิบัติงานภายใน 7 วัน นับถัดจากวันลงนามในสัญญาต่อผู้ว่าจ้าง เพื่อที่จะทำการตรวจสอบและอนุมัติให้ไว้เป็นแผนการปฏิบัติงาน
- ผู้รับจ้างจะต้องประสานกับผู้ควบคุมงานจัดตั้งวัสดุงานทางภายใน 15 วัน นับถัดจากวันลงนามในสัญญา เพื่อตรวจสอบหรือออกแบบผิวทางตามมาตรฐานงานทางหลวงชนบท
- งานดินถมคันทาง
 - วัสดุที่ใช้ในงานดินถมคันทางต้องเป็นวัสดุที่มีคุณภาพตามมาตรฐานวัสดุดินคันทาง (มทข 201-2545) ซึ่งได้ผ่านการทดสอบและรับรองให้ไว้ได้แล้ว
 - วัสดุที่จะทำการบดอัดแต่ละชั้นต้องผสมให้เข้ากันก่อน แล้วพรมน้ำตามจำนวนที่กำหนด ใช้รถเกรดปาดเกลี่ยให้วัสดุมีความชื้นสม่ำเสมอก่อนทำการบดอัดแน่น
 - การถมคันทางให้ถมเป็นชั้นๆ ชั้นหนึ่งๆ หนาไม่เกิน 20 เซนติเมตร ทุกชั้นต้องบดอัดแน่นไม่น้อยกว่าร้อยละ 95 Standard Proctor Density
- งานชั้นรองพื้นทาง
 - วัสดุที่ใช้ในงานรองพื้นทาง ต้องเป็นวัสดุที่มีคุณภาพตามมาตรฐานวัสดุรองพื้นทาง (มทข 202-2545) ซึ่งได้ผ่านการทดสอบและรับรองให้ไว้ได้แล้ว
 - บนผิวจราจรเดิม หรือคันทางใหม่ ถ้ามีหลุมจะต้องกลบและบดอัดให้แน่นก่อน แล้วจึงนำวัสดุรองพื้นทางมาเกลี่ยแผ่บดอัดเป็นชั้นๆ ชั้นหนึ่งหนาไม่เกิน 20 เซนติเมตร และให้ความหนาแน่นแต่ละชั้นไม่น้อยกว่าร้อยละ 95 Modified Proctor Density
- งานชั้นพื้นทาง
 - วัสดุในงานพื้นทาง ต้องเป็นวัสดุที่มีคุณภาพตามมาตรฐานวัสดุพื้นทางหินคลุก (มทข 203-2545) ซึ่งได้ผ่านการทดสอบและรับรองให้ไว้ได้แล้ว
 - บริเวณใดหรือช่วงใดพบว่าวัสดุพื้นทางเกิดการแยกตัว (Segregation) จากการเกลี่ยแผ่บดอัดจะต้องขุดคุ้ย (Scarify) ออกและผสมคลุกเคล้าให้เข้ากันใหม่ หากวัสดุที่ทำการคลุกเคล้าใหม่นั้นตรวจพบว่าคุณสมบัติไม่ถูกต้องตามข้อกำหนดให้นำวัสดุนั้นออกและนำวัสดุที่มีคุณสมบัติที่ถูกต้องมาใส่แทน
 - Control Test จะเก็บตัวอย่างทดสอบทุกๆ ระยะ 1,000 เมตร และทุกตำแหน่งที่วัสดุแปรเปลี่ยนการทดสอบเพียง Sieve Analysis และ Compaction เท่านั้นแต่ทั้งนี้ หากเกิดความสงสัยวัสดุตำแหน่งใด ผู้ควบคุมงานสามารถทดสอบทั้งหมดเหมือน General Test ได้
 - ทดสอบความแน่นในสนาม (Field Density) พื้นที่ 450 ตารางเมตรต่อ 1 หลุมตัวอย่าง หรือตามที่กำหนดไว้เป็นอย่างอื่น
- งาน Prime Coat มทข 225-2545
 - ยางแอสฟัลต์ เป็นชนิด MC-70 หรือ CSS-1 ปริมาณการใช้ 0.80-1.40 ลิตร/ตารางเมตร
 - ผิวหน้าพื้นทางจะต้องสะอาดปราศจากฝุ่นและหินที่หลุดหรือวัสดุอื่นใด โดยการกวาดและเป่าเศษวัสดุออก
- งาน Tack Coat มทข 227-2545
 - ยางแอสฟัลต์ เป็นชนิด CRS-2 ปริมาณการใช้ 0.10-0.30 ลิตร/ตารางเมตร
 - ก่อนที่จะทำการ Tack Coat จะต้องทำการกวาดฝุ่นและหินที่หลุดออกให้หมดแล้วใช้เครื่องเป่าลมเป่าฝุ่นออกให้หมด
 - เมื่อลาดยางแอสฟัลต์แล้วจะต้องทิ้งไว้ประมาณ 10-18 ชั่วโมง ก่อนที่จะทำผิวชั้นต่อไป
- งานแอสฟัลต์คอนกรีต
 - พื้นผิวที่จะปูแอสฟัลต์คอนกรีตจะต้องทำการ Prime Coat ตาม มทข 225-2545 หรือ Tack Coat ตาม มทข 227-2545 ก่อน
 - พื้นทางจะต้องสะอาดปราศจากฝุ่น หรือวัสดุไม่พึงประสงค์อื่นปะปน
 - พื้นทางเดิมที่เกิดการยุบตัว (Depression) หรือเป็นแอ่งเฉพาะแห่ง แต่ไม่ใช่จุดอ่อนตัว (Soft Spot) ถ้าแอ่งลึกไม่เกิน 30 มิลลิเมตร อาจแยกปูเสริมเพื่อปรับระดับเฉพาะส่วนที่ยุบตัวหรือเป็นแอ่งก่อน หรือจะปูรวมไปพร้อมกันกับ การปูชั้นทางแอสฟัลต์คอนกรีตก็ได้ โดยให้อยู่ในดุลพินิจของผู้ควบคุมงาน แต่ทั้งนี้ความหนาจะรวมที่จะปูจะต้องไม่เกิน 80 มิลลิเมตร หากความหนาเกิน 80 มิลลิเมตร จะต้องแยกปูเสริมเพื่อปรับระดับเฉพาะส่วนที่ยุบตัวหรือเป็นแอ่งก่อน ถ้าแอ่งลึกเกิน 50 มิลลิเมตร จะต้องปูเสริมปรับระดับเฉพาะส่วนที่ยุบตัวก่อน โดยให้ปูเป็นชั้นๆ หนาไม่เกินชั้นละ 50 มิลลิเมตร
 - ผิวพื้นสะพานคอนกรีตที่จะต้องปูแอสฟัลต์คอนกรีต จะต้องขุดวัสดุยาแนวรอยแตก และรอยต่อส่วนเกินที่ติดอยู่ที่ผิวพื้นคอนกรีตออกให้หมดล้างทำความสะอาดทิ้งไว้ให้แห้งแล้วใช้เครื่องเป่าลมเป่าฝุ่นออกให้หมดแล้วก็ทำ Tack Coat ก่อนปูแอสฟัลต์คอนกรีต

- อุณหภูมิแอสฟัลต์คอนกรีต เมื่อมาถึงสถานที่ก่อสร้างจะต้องมีอุณหภูมิไม่น้อยกว่า 132 °C และเมื่อปูบนพื้นทางแล้วจะต้องมีอุณหภูมิไม่น้อยกว่า 121 °C
- ทำการเก็บวัสดุแอสฟัลต์คอนกรีตหน้างาน พื้นที่ 9,000 ตารางเมตร ต่อ ตัวอย่าง ทดสอบตาม มทข (ท) 607-2545 เพื่อหาขนาดผลของมวลรวมและปริมาณแอสฟัลต์ซีเมนต์ที่ใช้
- การปูแอสฟัลต์คอนกรีตจะต้องได้ความหนาตามข้อกำหนด และผิวหน้าจะต้องมีความเรียบ ความแน่นสม่ำเสมอทั้งทางด้านตามขวางและตามยาว โดยไม่มีรอยฉีก (Tearing) รอยเคลื่อนตัวเป็นแอ่ง (Shoving) การแยกตัวของส่วนผสมหรือความเสียหายอื่นๆ เกิดขึ้น หากปรากฏว่ามีความเสียหายเกิดขึ้นให้รีบแก้ไขทันที ส่วนผสมที่มีลักษณะ **แยกตัวหรือร่อนตัว** ให้ใช้ **วิธีกำจัด** เลขที่ **๑๕๒ / ๒๕๖๖**
- การบดอัดทับภายหลังการที่ได้ปูแอสฟัลต์คอนกรีตบนผิวทางเรียบร้อยแล้วด้วยรถบดอัดหนัก 2 ล้อ หรือ 3 ล้อ ที่มีน้ำหนักประมาณ 8-10 ตัน จำนวน 2 เที่ยว แล้วจึงตามด้วยรถบดล้อยางที่หนักประมาณ 10-12 ตัน ที่มีน้ำหนักประมาณตามที่ต้องการแล้ว ครอบด้วยรถบดล้อเหล็ก 2 ล้อ อีกครั้งหนึ่ง
- การตรวจสอบแอสฟัลต์คอนกรีตที่ก่อสร้างแล้ว
 - ลักษณะผิว (Surface Texture) จะต้องมีความลาดตามแบบ ลักษณะผิวจะต้องมีความละเอียดพอที่จะสามารถป้องกันการลื่นไถลได้ ไม่ปรากฏความเสียหาย เช่น ผิวหน้าหลุด (คือ รอยฉีก (Tear) ผิวหน้าหลวมหรือแยกตัว (Segregation) รอยคลื่น (Ripple) หรือความเสียหายอื่นๆ หากตรวจสอบแล้วปรากฏว่ามีความเสียหายดังกล่าวข้างต้นดำเนินการแก้ไขให้ถูกต้องเรียบร้อยตามผู้ควบคุมงานเห็นสมควร
 - ความหนาของผิวทางแอสฟัลต์คอนกรีตในจะตัวอย่างความหนาทุกๆ ระยะไม่เกิน 250 เมตร จำนวน 1 ก่อนตัวอย่าง หรือจำนวน 3 ก่อนตัวอย่าง ในแนวตั้งจากกับแนวดาน และก่อนตัวอย่างจะต้องห่างกันไม่น้อยกว่า 2.00 เมตร และนำมามาหาเฉลี่ยความหนาจะต้องไม่น้อยกว่าที่กำหนดไว้ในแบบ
 - ความแน่น (Density) หลังจากที่ได้ทำการบดอัดแอสฟัลต์คอนกรีตบนผิวทางเรียบร้อยแล้วให้ทำการเจาะก่อนตัวอย่างเป็นตัวแทนของชั้นทางแอสฟัลต์คอนกรีตในสนามที่ก่อสร้างเสร็จเรียบร้อยแล้วด้วยเครื่องเจาะเก็บตัวอย่างจำนวน 1 ก่อนตัวอย่าง ทุกๆ ระยะ 250 เมตร แล้วนำมาทดลองหาความหนาแน่น ซึ่งจะต้องไม่น้อยกว่าร้อยละ 98 ของค่า Marshall Density
 - การซ่อมหลุมที่เจาะก่อนตัวอย่าง จะต้องทำความสะอาดหลุมให้เรียบร้อย และทำการ Tack Coat ก่อนที่จะซ่อมด้วยแอสฟัลต์คอนกรีตที่มีอุณหภูมิไม่น้อยกว่า 121 °C ให้ผิวเรียบเสมอดีผิวทาง และได้ความหนาแน่นตามแบบที่กำหนด
- การอำนวยความสะดวกและควบคุมการจราจรระหว่างก่อสร้าง ในระหว่างการก่อสร้างผิวจราจรแอสฟัลต์คอนกรีตจะต้องจัดและควบคุมการจราจรไม่ให้ผ่านผิวทางที่ก่อสร้างใหม่ จนกว่าผิวทางจะเย็นตัวลงมากพอที่จะเปิดให้การจราจรผ่านแล้วจะไม่ทำให้เกิดร่องรอยบนผิวทางนั้น โดยต้องติดตั้งป้ายจราจรพร้อมอุปกรณ์ควบคุมการจราจรอื่นๆ ที่จำเป็นตามที่ผู้ว่าจ้างกำหนดพร้อมจัดหาบุคลากร เพื่ออำนวยความสะดวกจราจรให้ผ่านพื้นที่ก่อสร้างได้โดยสะดวกปลอดภัย และไม่ทำให้ผิวทางแอสฟัลต์คอนกรีตเสียหาย ระยะเวลาในการปิดจราจรให้อยู่ในดุลพินิจของผู้ควบคุมงาน

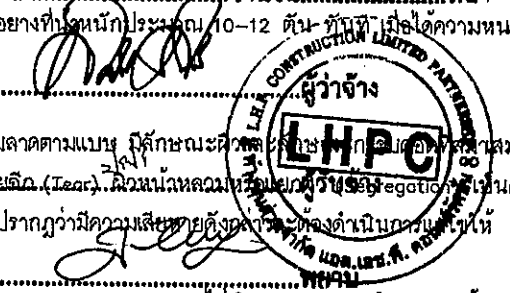

ลงนามรับรองการกำหนดราคากลาง

คณะกรรมการจัดทำแบบรูปรายการงานก่อสร้าง
 ตามคำสั่ง อบจ.สุบ. ๖๔ / ๒๕๖๑
 ลงวันที่ ๙ มกราคม ๒๕๖๑
 ระบบแปลนเลข ๒๑/๖๑
 ประธานกรรมการ
 กรรมการ
 กรรมการ
 กรรมการ

กรมทางหลวงชนบท	แบบมาตรฐานงานทาง สำหรับองค์การปกครองส่วนท้องถิ่น
	งานเสริมผิวและซ่อมสร้างผิวแอสฟัลต์คอนกรีต (ข้อกำหนดการก่อสร้าง)
แบบเลขที่ ทล-7-601	แผ่นที่ 100

ประเภทป้ายบังคับ (บ)

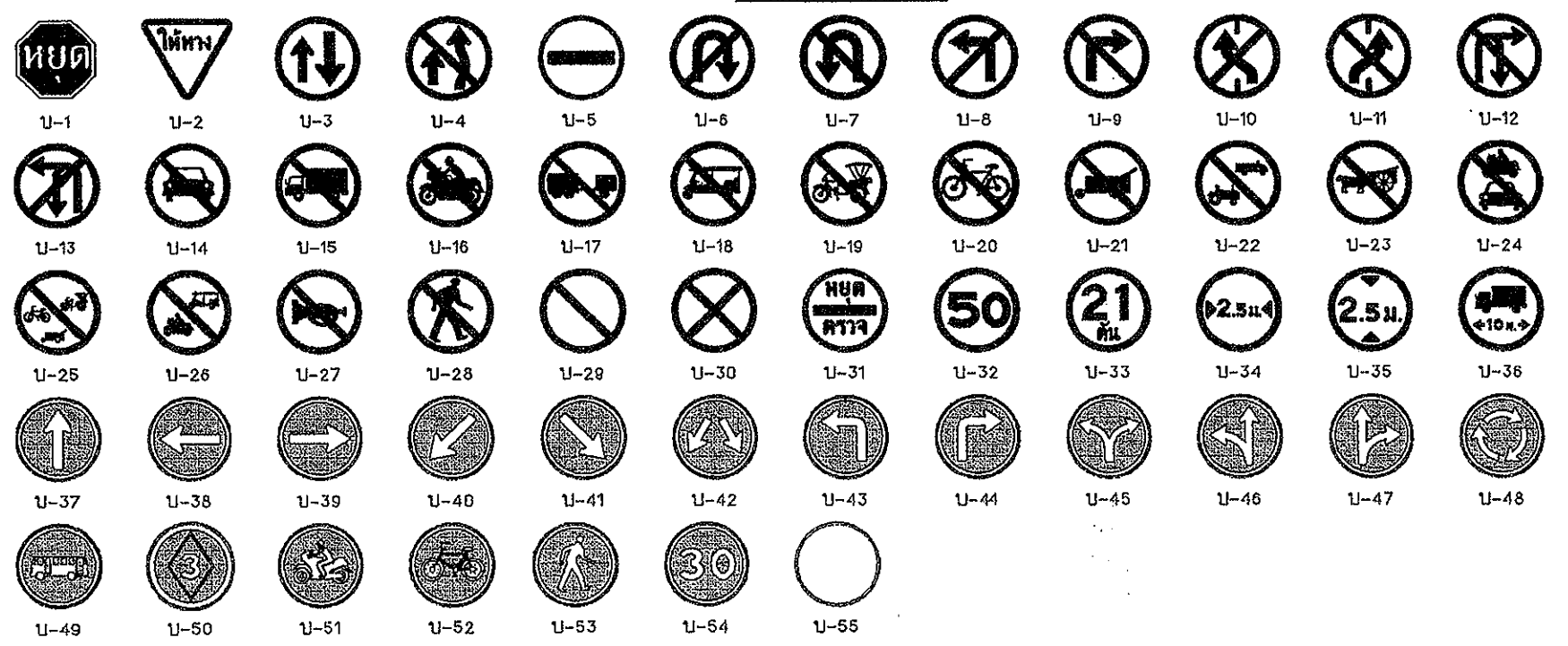

ประเภทป้ายเตือน (ต)

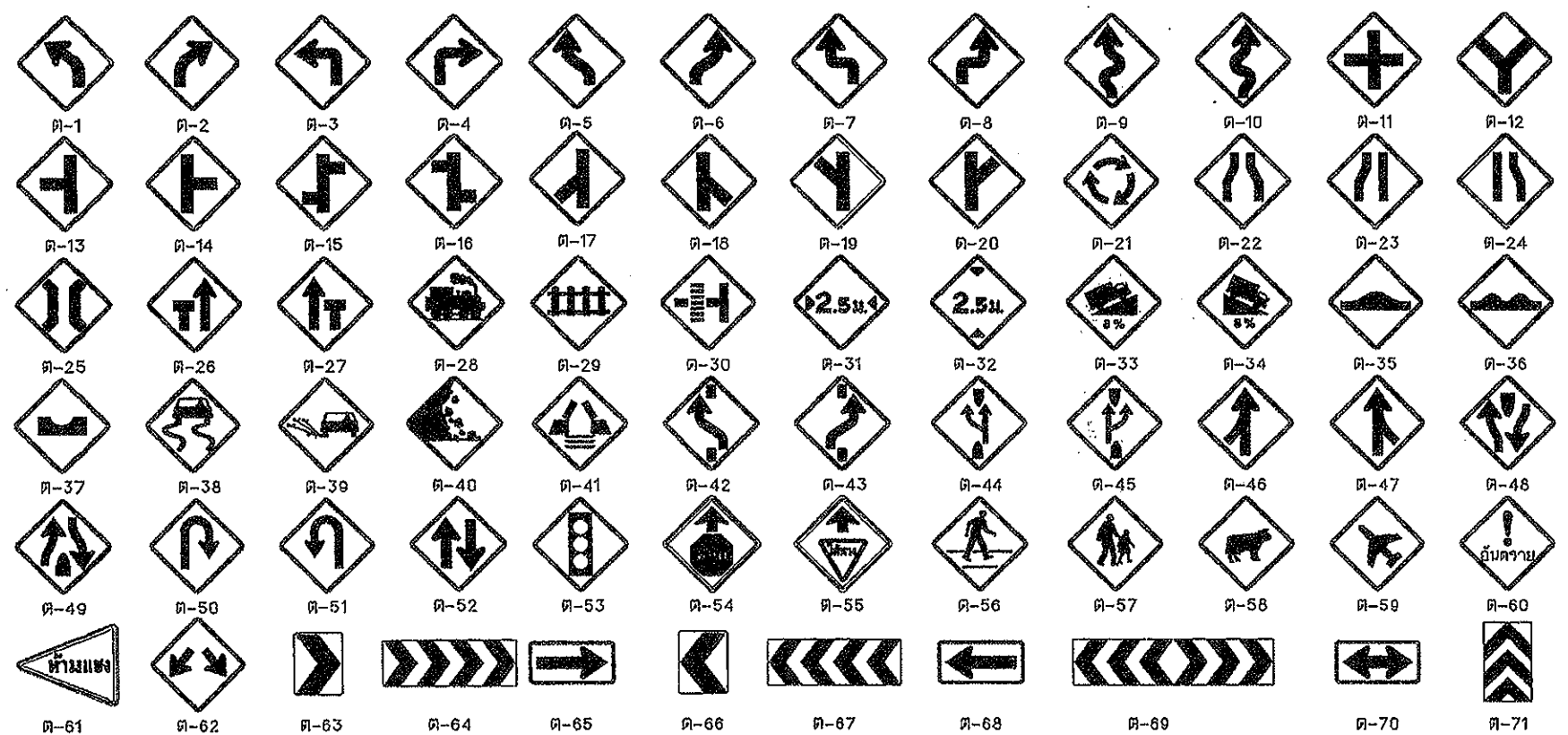

หมายเหตุ - การเลือกใช้ขนาดของป้ายจราจร

ขนาดป้ายจราจร	ประเภททาง	ความเร็วจำกัด (กม./ชม.)
1	สำหรับทางหลวงท้องถิ่น ขนาดเล็ก ตรอก ซอย หรือถนนในเมืองที่ไม่มีเขตทางจำกัด	45
2	สำหรับทางหลวงท้องถิ่น และ ทางหลวงชนบท	60
3	สำหรับทางหลวงท้องถิ่น จำนวนช่องจราจร ไม่เกิน 4 ช่องทางจราจร	75
4	สำหรับทางหลวงท้องถิ่น ที่มีช่องจราจรตั้งแต่ 4 ช่องจราจรขึ้นไป	90

ประเภทป้ายบังคับ (บ)

ลำดับที่	ชื่อเครื่องหมาย	รหัส
1	หยุด	บ-1
2	ให้ทาง	บ-2
3	ให้รถสวนทางมาก่อน	บ-3
4	ห้ามแซง	บ-4
5	ห้ามเข้า	บ-5
6	ห้ามกลับรถไปทางขวา	บ-6
7	ห้ามกลับรถไปทางซ้าย	บ-7
8	ห้ามเลี้ยวซ้าย	บ-8
9	ห้ามเลี้ยวขวา	บ-9
10	ห้ามเปลี่ยนช่องเดินรถไปทางซ้าย	บ-10
11	ห้ามเปลี่ยนช่องเดินรถไปทางขวา	บ-11
12	ห้ามเลี้ยวซ้ายหรือเลี้ยวขวา	บ-12
13	ห้ามเลี้ยวซ้ายหรือเลี้ยวขวา	บ-13
14	ห้ามรถบรรทุก	บ-14
15	ห้ามรถบรรทุก	บ-15
16	ห้ามรถจักรยานยนต์	บ-16
17	ห้ามรถจักรยานยนต์	บ-17
18	ห้ามรถจักรยานยนต์	บ-18
19	ห้ามรถจักรยานยนต์	บ-19
20	ห้ามรถจักรยานยนต์	บ-20
21	ห้ามรถจักรยานยนต์	บ-21
22	ห้ามรถจักรยานยนต์	บ-22
23	ห้ามรถจักรยานยนต์	บ-23
24	ห้ามรถจักรยานยนต์	บ-24
25	ห้ามรถจักรยานยนต์	บ-25
26	ห้ามรถจักรยานยนต์	บ-26
27	ห้ามรถจักรยานยนต์	บ-27
28	ห้ามรถจักรยานยนต์	บ-28
29	ห้ามรถจักรยานยนต์	บ-29
30	ห้ามรถจักรยานยนต์	บ-30
31	ห้ามรถจักรยานยนต์	บ-31
32	ห้ามรถจักรยานยนต์	บ-32
33	ห้ามรถจักรยานยนต์	บ-33
34	ห้ามรถจักรยานยนต์	บ-34
35	ห้ามรถจักรยานยนต์	บ-35
36	ห้ามรถจักรยานยนต์	บ-36
37	ห้ามรถจักรยานยนต์	บ-37
38	ห้ามรถจักรยานยนต์	บ-38
39	ห้ามรถจักรยานยนต์	บ-39
40	ห้ามรถจักรยานยนต์	บ-40
41	ห้ามรถจักรยานยนต์	บ-41
42	ห้ามรถจักรยานยนต์	บ-42
43	ห้ามรถจักรยานยนต์	บ-43
44	ห้ามรถจักรยานยนต์	บ-44
45	ห้ามรถจักรยานยนต์	บ-45
46	ห้ามรถจักรยานยนต์	บ-46
47	ห้ามรถจักรยานยนต์	บ-47
48	ห้ามรถจักรยานยนต์	บ-48
49	ห้ามรถจักรยานยนต์	บ-49
50	ห้ามรถจักรยานยนต์	บ-50
51	ห้ามรถจักรยานยนต์	บ-51
52	ห้ามรถจักรยานยนต์	บ-52
53	ห้ามรถจักรยานยนต์	บ-53
54	ห้ามรถจักรยานยนต์	บ-54
55	ห้ามรถจักรยานยนต์	บ-55

ประเภทป้ายเตือน (ต)

ลำดับที่	ชื่อเครื่องหมาย	รหัส
1-10	ทางโค้งซ้าย	ต-1 ถึง ต-10
11-20	ทางแคบข้างหน้า	ต-11 ถึง ต-20
21	วงเวียนข้างหน้า	ต-21
22	ทางแคบทั้งสองด้าน	ต-22
23	ทางแคบด้านซ้าย	ต-23
24	ทางแคบด้านขวา	ต-24
25	สะพานแคบ	ต-25
26	ช่องจราจรปิดด้านซ้าย	ต-26
27	ช่องจราจรปิดด้านขวา	ต-27
28	ทางขรุขระ	ต-28
29	ทางขรุขระ	ต-29
30	ทางขรุขระ	ต-30
31	ทางแคบ	ต-31
32	ทางแคบ	ต-32
33	ทางชันลาดขึ้น	ต-33
34	ทางชันลาดขึ้น	ต-34
35	ชันรถกระโดด	ต-35
36	ทางขรุขระ	ต-36
37	ทางขรุขระ	ต-37
38	ทางขรุขระ	ต-38
39	ทางขรุขระ	ต-39
40	ทางขรุขระ	ต-40
41	ทางขรุขระ	ต-41
42-43	ช่องจราจรจราจร	ต-42 ถึง ต-43
44	ช่องจราจรจราจร	ต-44
45	ช่องทางหลัก	ต-45
46-47	ทางร่วม	ต-46 ถึง ต-47
48	ทางคู่ข้างหน้า	ต-48
49	สิ้นสุดทางคู่	ต-49
50-51	จุดกลับรถ	ต-50 ถึง ต-51
52	ทางเดินรถสองทาง	ต-52
53	สัญญาณจราจร	ต-53
54	หยุดข้างหน้า	ต-54
55	ไฟทางทแยงหน้า	ต-55
56	ระวังคนข้ามถนน	ต-56
57	โรงเรียนระวังเด็ก	ต-57
58	ระวังสัตว์	ต-58
59	ระวังสัตว์	ต-59
60	ระวังสัตว์	ต-60
61	เขตห้ามแซง	ต-61
62-73	เตือนเบรคทาง	ต-62 ถึง ต-73
74	สลักถนนไป	ต-74
75	ทางแยก	ต-75
76	ป้ายเตือนความจำ	ต-76
77	ป้ายข้อความ	ต-77
78	ป้ายข้อความ	ต-78

คณะกรรมการจัดทำแบบรูปรายการงานก่อสร้าง
 หมายเหตุ: สั่ง บอ.ล.บ. ๖4 / ๒๕๖๑
 แบบร่างจัดป้ายบังคับและป้ายจราจรที่ปรากฏบนแผนที่ พ.ศ. ๒๕๖๑
 ของกรมทางหลวงชนบท
 แบบแปลนเลข ๒๙/๖๑
 ประธานกรรมการ
 กรรมการ
 กรรมการ

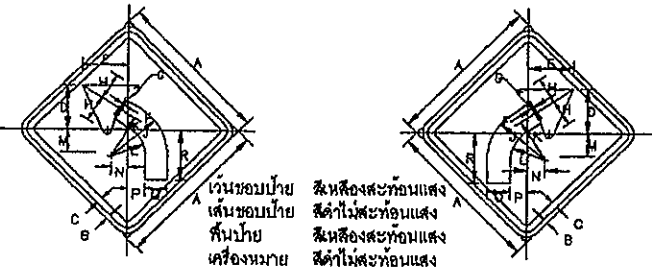

ค.3,ค.2
ขนาดป้ายจราจร

ขนาดป้ายจราจร	A	B	C	D	E	F	G	H	I	J	K	L	M	N	P	Q	R
1	45	1	1.5	13	13.5	1	1.25	7.5	15	11.75	8.5	4	3.25	1	8.5	15.5	
2	60	1.5	2	18	18.5	1	1.5	10	20	15.0	11	5.5	4.5	6.5	9	20	
3	75	1.75	2.5	22	22.5	1.5	2	12.5	25	19.5	14	7	5.5	8	11	25	
4	90	2	3	28	27	2	2.5	15	30	23.0	17	8	6.5	10	13	31	

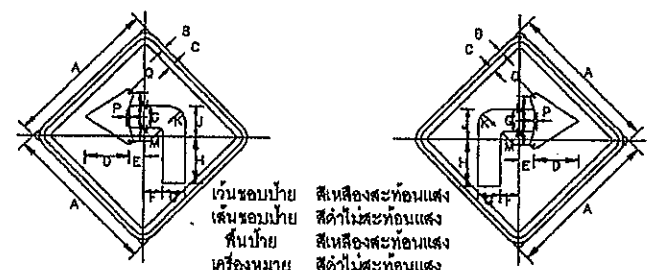

ค.3,ค.4
ขนาดป้ายจราจร

ขนาดป้ายจราจร	A	B	C	D	E	F	G	H	I	J	K	L	M	N	P	Q
1	45	1	1.5	13	13.5	1	1.25	7.5	15	11.75	8.5	4	3.25	1	8.5	15.5
2	60	1.5	2	18	18.5	1	1.5	10	20	15.0	11	5.5	4.5	6.5	9	20
3	75	1.75	2.5	22	22.5	1.5	2	12.5	25	19.5	14	7	5.5	8	11	25
4	90	2	3	28	27	2	2.5	15	30	23.0	17	8	6.5	10	13	31

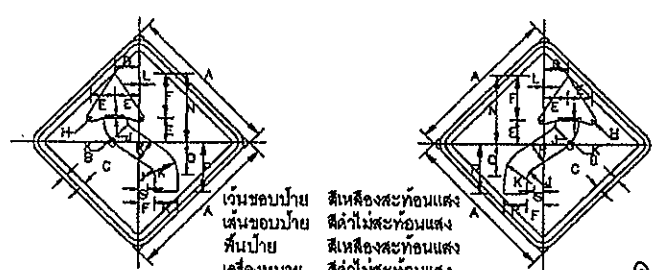

ค.3,ค.5
ขนาดป้ายจราจร

ขนาดป้ายจราจร	A	B	C	D	E	F	G	H	I	J	K	L	M	N	P	Q	R	S
1	45	1	1.5	13	13.5	1	1.25	7.5	15	11.75	8.5	4	3.25	1	8.5	15.5	2	1.25
2	60	1.5	2	18	18.5	1	1.5	10	20	15.0	11	5.5	4.5	6.5	9	20	3	1.5
3	75	1.75	2.5	22	22.5	1.5	2	12.5	25	19.5	14	7	5.5	8	11	25	4	3.0
4	90	2	3	28	27	2	2.5	15	30	23.0	17	8	6.5	10	13	31	5	4.5

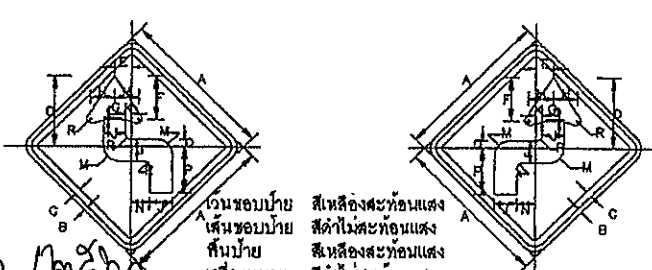

ค.7,ค.8
ขนาดป้ายจราจร

ขนาดป้ายจราจร	A	B	C	D	E	F	G	H	I	J	K	L	M	N	P	Q	R
1	45	1	1.5	13	13.5	1	1.25	7.5	15	11.75	8.5	4	3.25	1	8.5	15.5	
2	60	1.5	2	18	18.5	1	1.5	10	20	15.0	11	5.5	4.5	6.5	9	20	
3	75	1.75	2.5	22	22.5	1.5	2	12.5	25	19.5	14	7	5.5	8	11	25	
4	90	2	3	28	27	2	2.5	15	30	23.0	17	8	6.5	10	13	31	

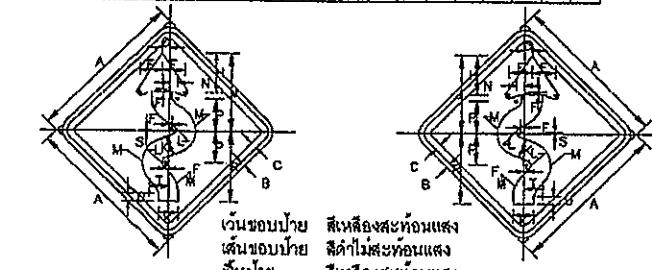

ค.9,ค.10
ขนาดป้ายจราจร

ขนาดป้ายจราจร	A	B	C	D	E	F	G	H	I	J	K	L	M	N	P	R	S	T	U
1	45	1	1.5	2.5	7	0.75	12	24	6	2	8	2.5	9.5	21.5	0.5	3			
2	60	1.5	2	3	9	1	18	32	8	2	10	3	13	29	0.5	3			
3	75	1.75	2.5	4	11.5	1.5	20	40	10	3	13	4	18	36	0.8	8			
4	90	2	3	5	14	1.5	24	48	12	4	16	5	19	43	1	10			

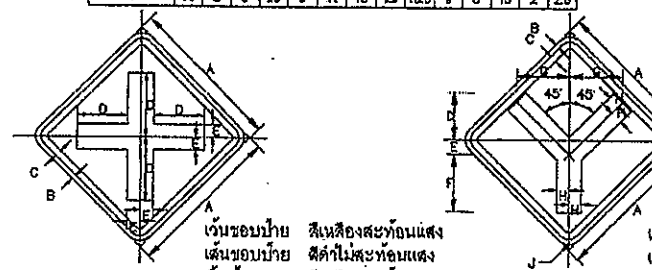

ค.11
ขนาดป้ายจราจร

ขนาดป้ายจราจร	A	B	C	D	E	F	G	H	J
1	45	1	1.5	13	13.5	3.0			
2	60	1.5	2	18	18.5	3.0			
3	75	1.75	2.5	22	22.5	3.0			
4	90	2	3	28	27	3.0			

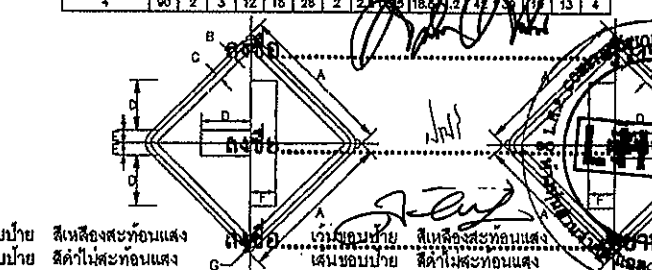

ค.12
ขนาดป้ายจราจร

ขนาดป้ายจราจร	A	B	C	D	E	F	G	H	J
1	45	1	1.5	11	4.5	17	15.5	3.75	3.0
2	60	1.5	2	16	6	23	21	5	3.5
3	75	1.75	2.5	18.5	7.5	28.5	26	8	4.5
4	90	2	3	22	9	34	31	7.5	5.5

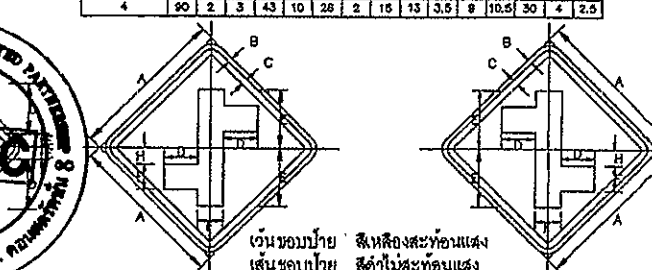

ค.13,ค.14
ขนาดป้ายจราจร

ขนาดป้ายจราจร	A	B	C	D	E	F	G	H
1	45	1	1.5	19	3.75	3.0		
2	60	1.5	2	20	5	10	3.5	
3	75	1.75	2.5	26	6.5	12	4.5	
4	90	2	3	30	7.5	15	5.5	

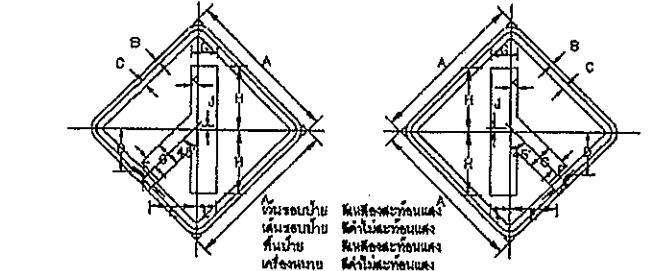

ค.17,ค.18
ขนาดป้ายจราจร

ขนาดป้ายจราจร	A	B	C	D	E	F	G	H	J	K	L
1	45	1	1.5	12.5	3.75	7.5	18.5	1	1.9	3.0	
2	60	1.5	2	17	5.5	10	25	1.5	2.5	7.5	
3	75	1.75	2.5	21	7.5	12	31	1.5	3	9	
4	90	2	3	25	9.5	15	37	2	3.5	11.5	

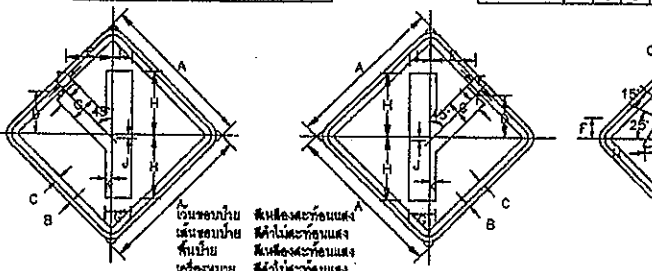

ค.19,ค.20
ขนาดป้ายจราจร

ขนาดป้ายจราจร	A	B	C	D	E	F	G	H	J	K	L
1	45	1	1.5	12.5	3.75	7.5	18.5	1	1.9	3.0	
2	60	1.5	2	17	5.5	10	25	1.5	2.5	7.5	
3	75	1.75	2.5	21	7.5	12	31	1.5	3	9	
4	90	2	3	25	9.5	15	37	2	3.5	11.5	

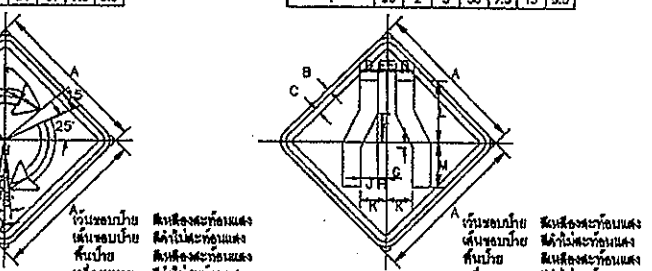

ค.21
ขนาดป้ายจราจร

ขนาดป้ายจราจร	A	B	C	D	E	F	G	H	J	K	L
1	45	1	1.5	9	4.5	5	1	1.35	11.3		
2	60	1.5	2	10	6	6	0.5	1	15		
3	75	1.75	2.5	14	7	7.5	1	1.5	18.8		
4	90	2	3	18	9	10	1.5	2	22.9		

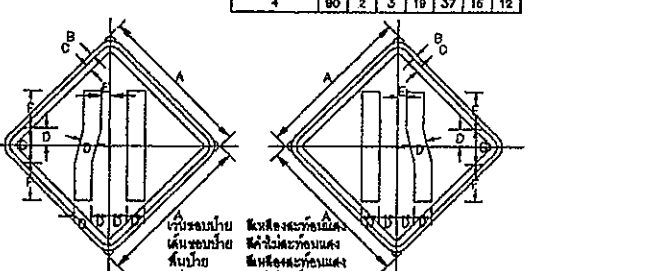

ค.22
ขนาดป้ายจราจร

ขนาดป้ายจราจร	A	B	C	D	E	F	G	H	J	K	L	M
1	45	1	1.5	5	2.75	8.5	1.5	2.75	5	7.75	18	13
2	60	1.5	2	6.7	3.7	11.4	2	3.7	8.7	16.4	24	17.35
3	75	1.75	2.5	8.25	4.5	14.25	2.5	4.5	10.25	15	30	21.75
4	90	2	3	10	5.5	17	3	5.5	13	19.5	38	29

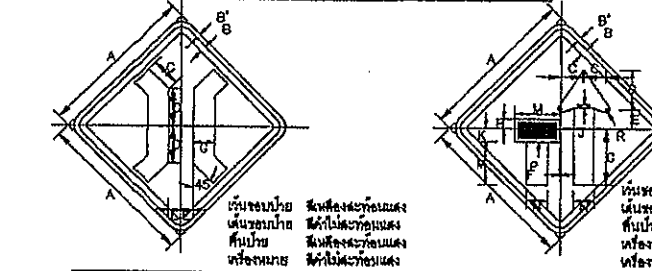

ค.25
ขนาดป้ายจราจร

ขนาดป้ายจราจร	A	B	C	D	E	F	G
1	45	1	1.5	8.25	11.25	3.75	8
2	60	1.5	2	11	15	5	8
3	75	1.75	2.5	13.75	18.75	6.25	10
4	90	2	3	16.5	22.5	7.5	12

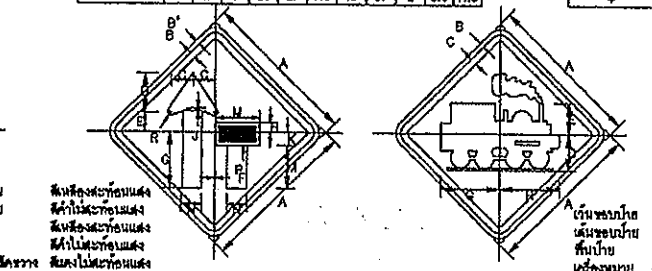

ค.26,ค.27
ขนาดป้ายจราจร

ขนาดป้ายจราจร	A	B	C	D	E	F	G	H	J	K	L	M	P	R	
1	45	1	1.5	8.5	11.25	5.75	0.25	18.5	2.5	1.2	3.75	2.75	5.5	0.75	1.25
2	60	1.5	2	8.75	15	7.75	0.5	22	3.5	1.8	5	17	7.5	1	1.5
3	75	1.75	2.5	10.75	18.75	9.5	0.5	27.5	4.25	1.8	8.25	20.25	12.5	2	2
4	90	2	3	13	22.5	11.5	0.75	33	5.25	2.33	7.5	25.5	15.25	1.5	2.25

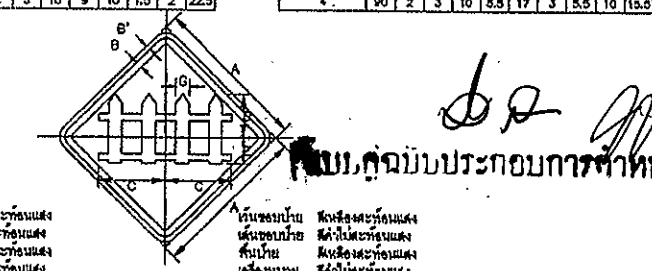

ค.28
ขนาดป้ายจราจร

ขนาดป้ายจราจร	A	B	C	D	E	F	G	H
1	45	1	1.5	11.5	9.75	9.25	8.25	2.5
2	60	1.5	2	15.5	13	12.5	11.5	3
3	75	1.75	2.5	19	16.5	15.25	14.25	3.5
4	90	2	3	23	19.5	18.5	17.5	4

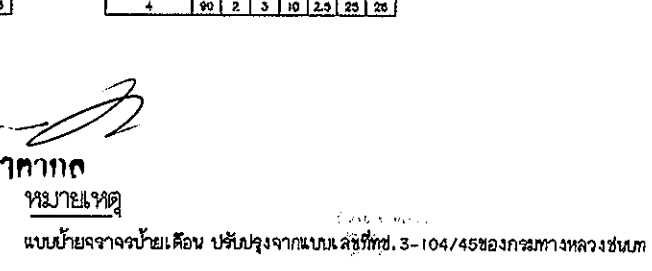

ค.29
ขนาดป้ายจราจร

ขนาดป้ายจราจร	A	B	C	D	E	F	G
1	45	1	1.5	19.5	12.5	7.0	4.0
2	60	1.5	2	26	17	10	5
3	75	1.75	2.5	32.5	20.75	12.5	6.5
4	90	2	3	39	25	15	8

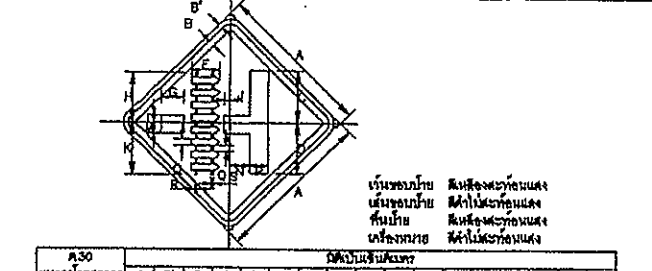

ค.30
ขนาดป้ายจราจร

ขนาดป้ายจราจร	A	B	C	D	E	F	G	H	J	K	L	M	N	P	Q	R	S
1	45	1	1.5	14.5	8	8.25	4.25	1.25	16.25	2	3	8	5	1.75	1.25	0.5	
2	60	1.5	2	19.25	10.75	11.25	5.25	1.75	21.25	2.75	4	8	5.75	2.25	1.75	0.75	
3	75	1.75	2.5	24.25	13.25	14.25	6.25	2	25.25	3.25	5	10	6.25	3	2	1	
4	90	2	3	29	16	17.25	7.25	2.5	30.25	4	6	12	7	3.5	2.5	1.25	

๑๕๒ ๒๕๖๕

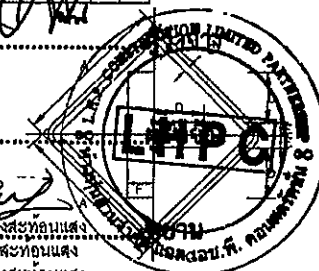

นาย. กุญชร บัณฑิตกุล
นาย. ชาติ
นาย. ชาติ

กรรมการจัดตั้งแบบบูรณาการงานก่อสร้าง
ลงวันที่ ๙ มกราคม ๒๕๖๕
แบบแปลนเลข ๑๑/๒๑
ประธานกรรมการ
กรรมการ
กรรมการ
กรรมการ

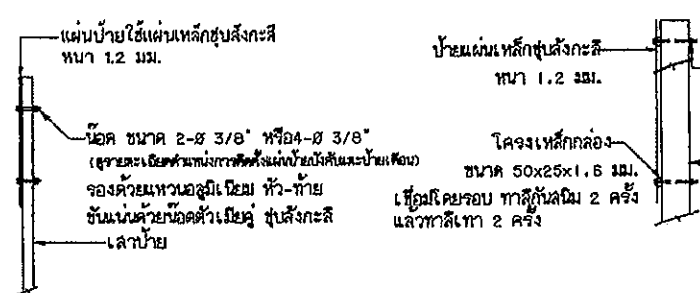
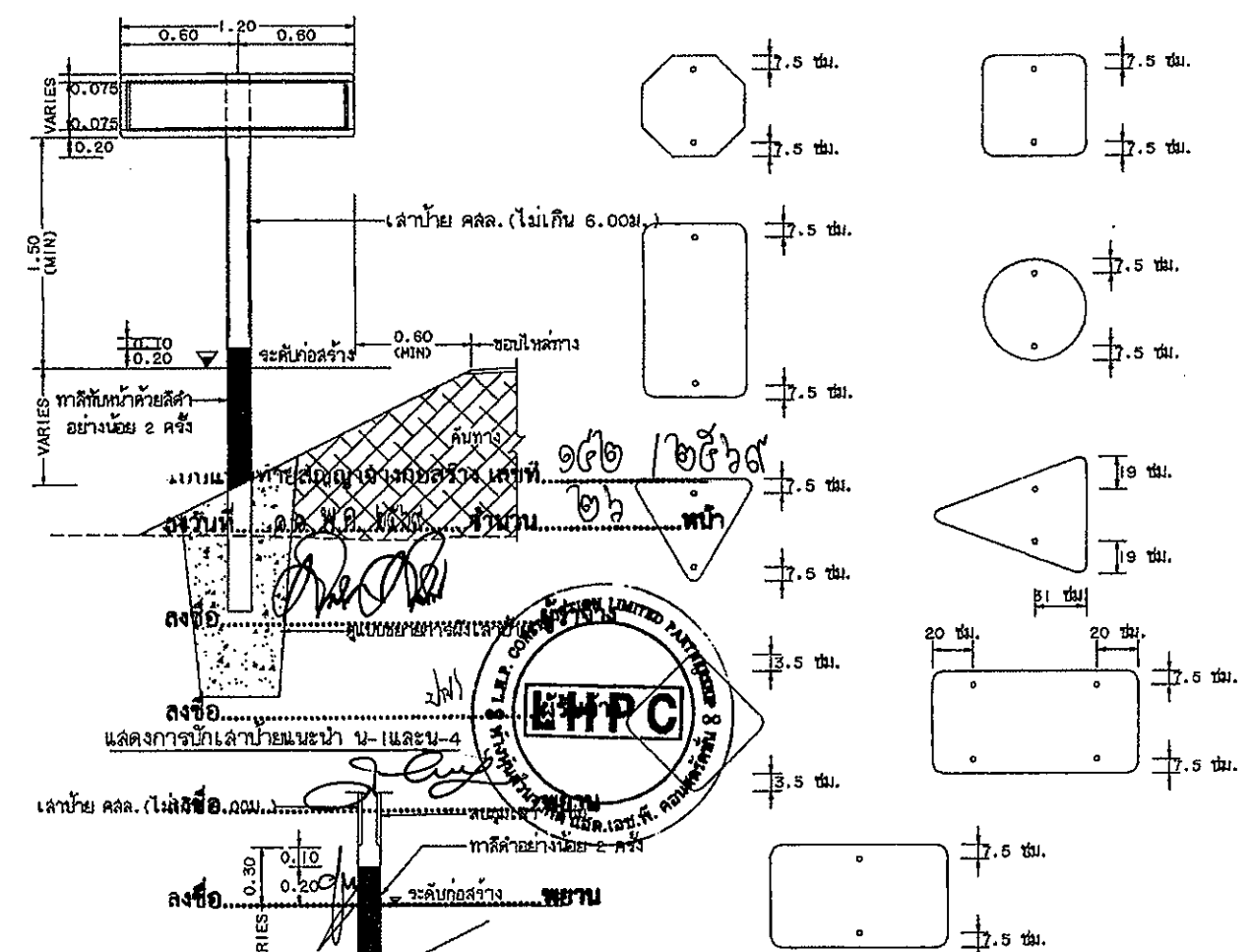
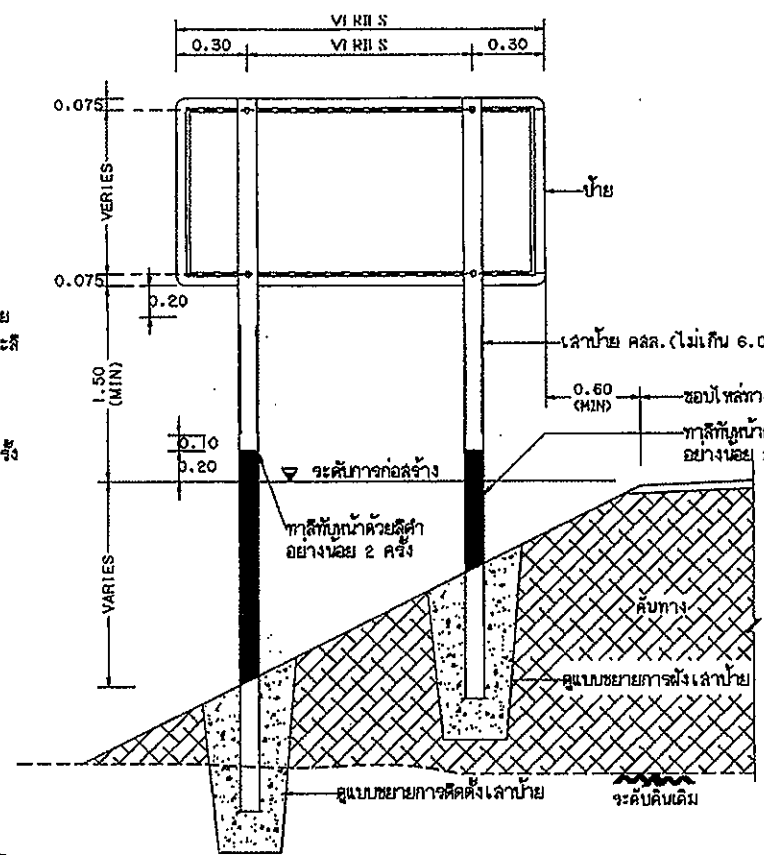
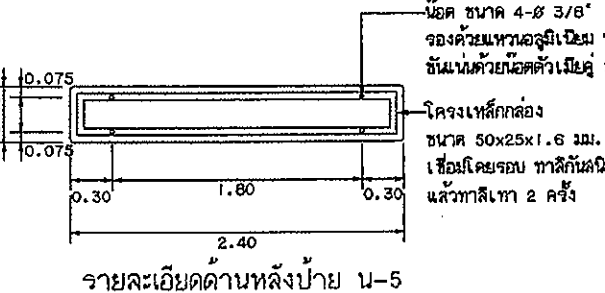
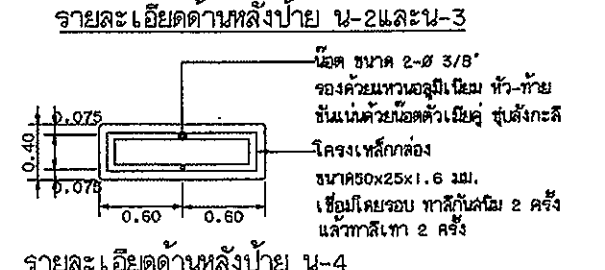
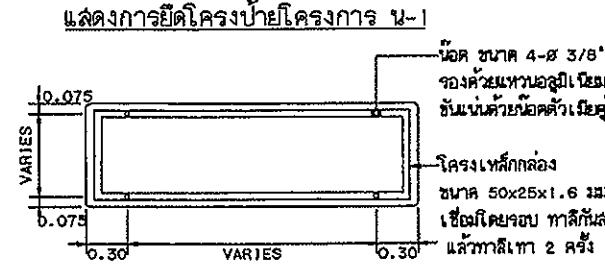
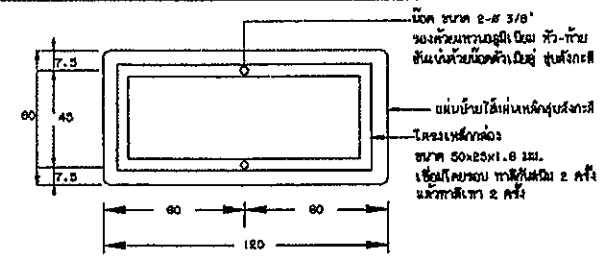

ติดตั้งการติดตั้งป้ายแนะนำ

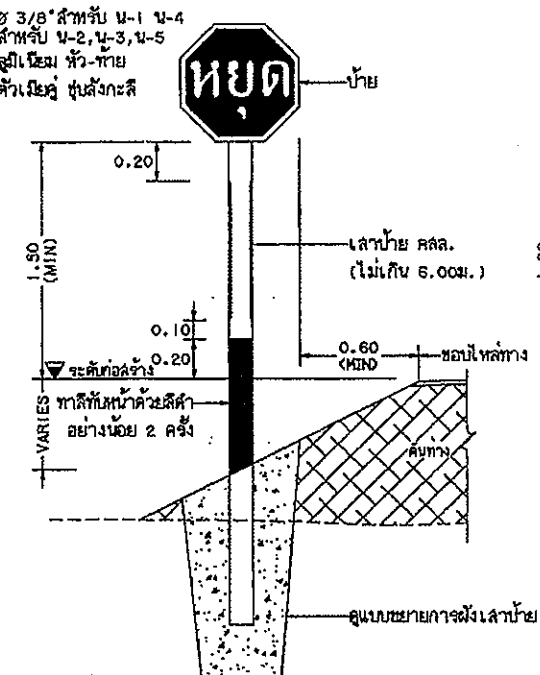

ติดตั้งการปักเสาป้ายบังคับและป้ายเตือน

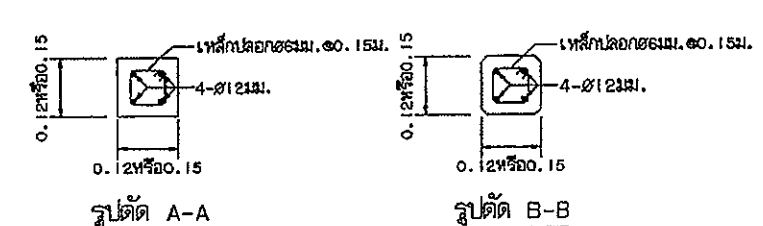

รูปตัดเสาป้าย

- หมายเหตุ
1. เสาขนาด 0.12x0.12 ม. ใช้สำหรับเสาเดี่ยวและเสาที่มีขนาดที่ของป้ายไม่เกิน 2 ตร.ม. และ 4 ตร.ม. ตามลำดับหากมีพื้นที่ป้ายมากกว่าจะระบุให้ใช้เสาขนาด 0.15x0.15 ม.
 2. คอนกรีตเสาป้าย ใช้ประเภท ค.2
 3. แผนการติดตั้งป้ายจราจร(แบบป้ายเดี่ยว) ปรับปรุงจากแบบเลขที่ พ.ศ.-3-108(1)/76 ของกรมทางหลวงชนบท

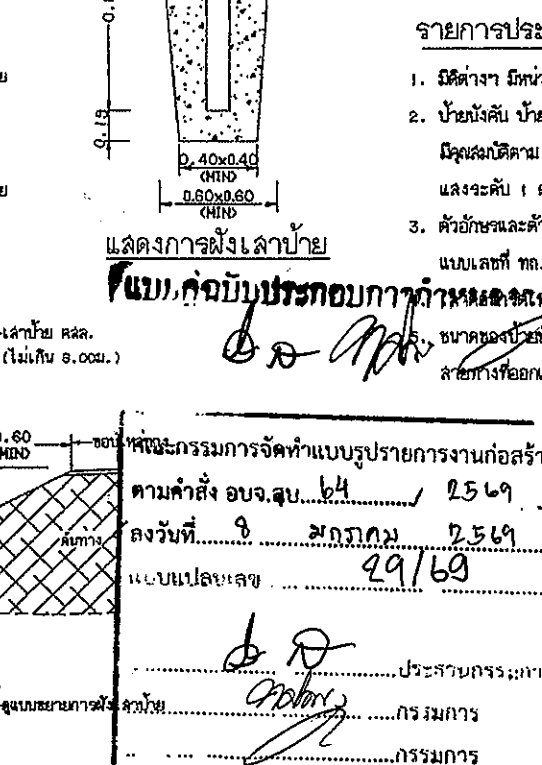
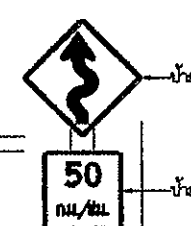

แบบก่อสร้างประกอบภาพ

ตามคำสั่ง อบจ.สุบ.๒4 / 25๖9

ลงวันที่ ๘ มกราคม 25๖9

แบบแปลนเลข ๑๑/๖๙

ประธานกรรมการ

กรรมการ

กรรมการ

กรรมการ

ติดตั้งตำแหน่งการติดตั้งแผ่นป้ายบังคับ ป้ายเตือน

รายการประกอบแบบ

1. มิติต่างๆ มีหน่วยเป็นเมตร นอกจากจะระบุไว้เป็นอย่างอื่น
 2. ป้ายบังคับ ป้ายเตือนและป้ายแนะนำให้ทำด้วยแผ่นเหล็กชุบสังกะสี หนาไม่น้อยกว่า 1.2 มม. มีรูสำหรับติดตาม มอก. 50 ด้านหน้าป้ายให้ติดแผ่นสะท้อนแสงชนิดที่ 1 สัมประสิทธิ์การสะท้อนแสงระดับ 1 ตาม มอก. 606 ด้านหลังป้ายหลังติดตั้งให้ใช้สีทึบแล้วทาสีกันน้ำให้แห้งสนิท
 3. ตัวอักษรและตัวเลขที่ใช้เขียนข้อความลงในแผ่นป้ายให้ใช้ตามแบบมาตรฐานตัวอักษรและตัวเลขแบบเลขที่ พ.ศ.-3-113
- ขนาดของป้ายบังคับ ป้ายเตือนและป้ายแนะนำ อาจกำหนดให้มีขนาดใหญ่ขึ้นได้หากติดตั้งบนลักษณะที่ออกแบบความแข็งแรงสูง

กรมการขนส่งทางบก	แบบมาตรฐานงานทาง
	สำหรับองค์การปกครองส่วนท้องถิ่น
การติดตั้งป้ายจราจร (แบบป้ายเดี่ยว)	
แบบเลขที่ พ.ศ.-3-108	แผ่นที่ 47

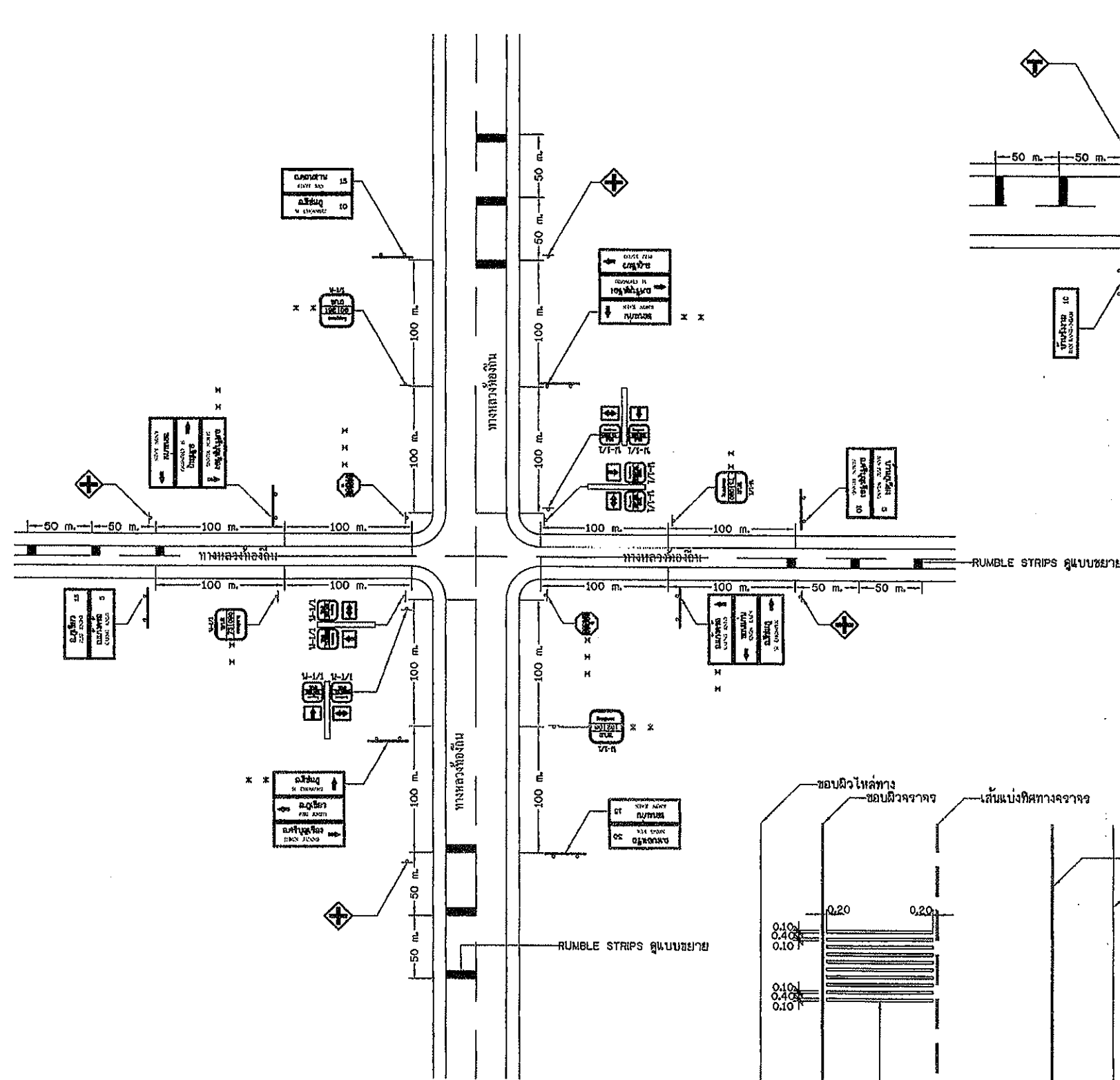

แสดงการติดตั้งป้ายจราจรบริเวณสี่แยก
(เชื่อมทางหลวงท้องถิ่น)

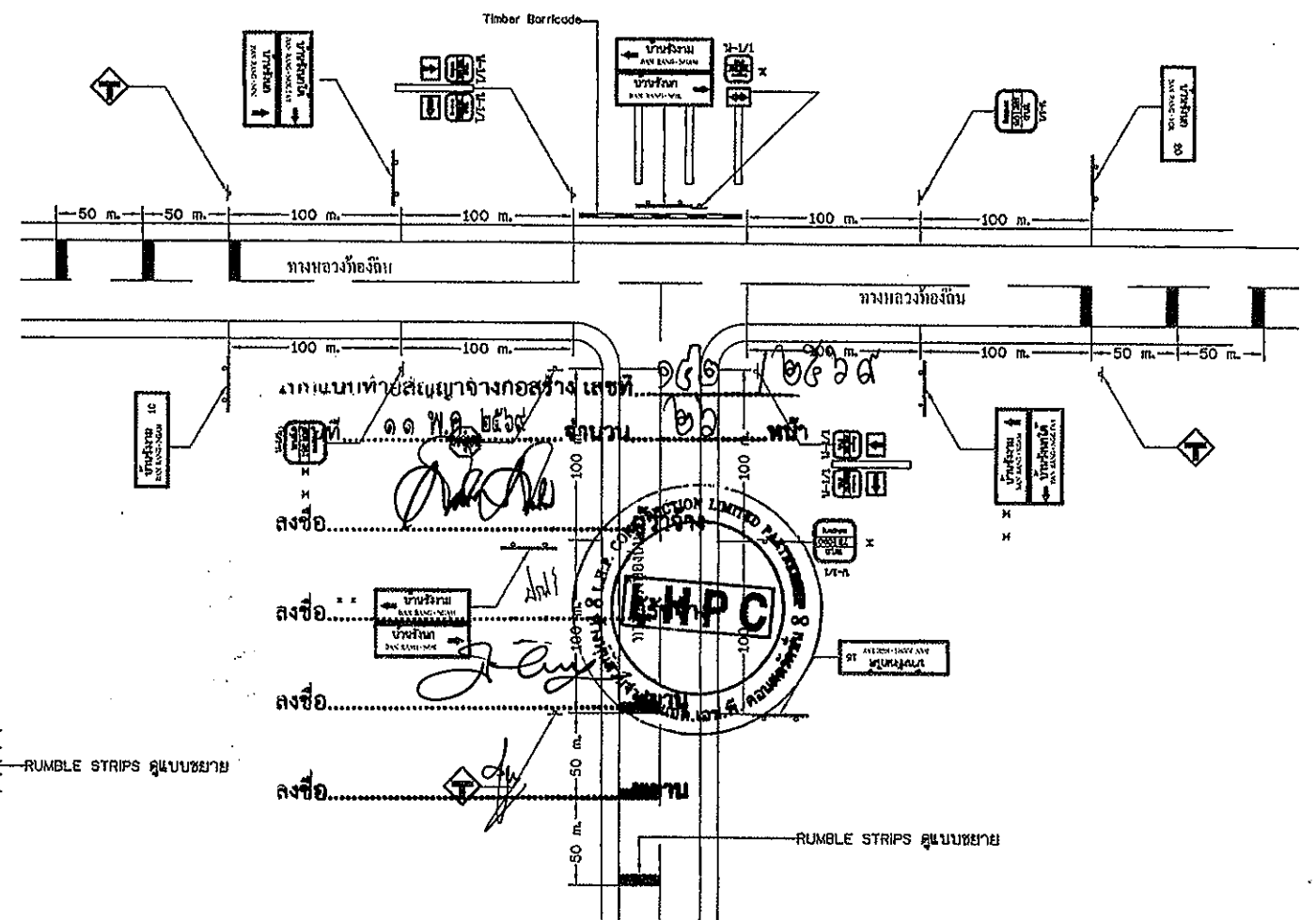

แสดงการติดตั้งป้ายจราจรบริเวณสามแยก
(เชื่อมทางหลวงท้องถิ่น)

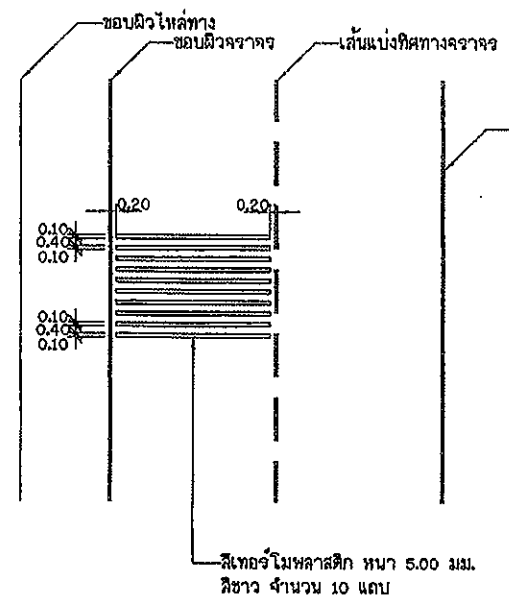

แบบขยาย RUMBLE STRIPS

หมายเหตุ

- * ทางหลวงที่มีหมายเลขเดียวกันให้ติดตั้งป้ายแนะนำทางด้านขวาเพียงด้านเดียวและป้ายจะบุทางให้เป็นป้าย
- ** ทางแยกที่มีช่องจราจรเปลี่ยนความเร็ว (SPEED CHANGE LANE) ให้ติดตั้งที่จุดเริ่มต้นหรือจุดสิ้นสุดของช่องจราจรดังกล่าว แต่ต้องไม่น้อยกว่า 100 เมตร จากทางแยก
- *** อาจติดตั้งป้ายให้ทาง แทนป้ายหยุดก็ได้
- ผู้ที่ใช้ทำ RUMBLE STRIPS เป็นเทอร์โมพลาสติก สีขาว ตาม มอก. 542
- ทางสายใดจะทำ RUMBLE STRIPS และ/หรือติดตั้งป้ายต่างๆ ผู้ออกแบบจะเป็นผู้กำหนดไว้ในแบบก่อสร้าง
- ถนนที่เชื่อมทางหลวงท้องถิ่น หมายถึง ถนนของ อบต. หรือถนนของหน่วยงานอื่น ยกเว้นถนนของกรมทางหลวง, ถนนของกรมทางหลวงชนบท และให้รับผิดชอบป้ายใช้สอดคล้องกับหน่วยงานนั้นๆ

แบบกำหนดประกอบกำหนดการ
 ๑๑ ๒๕๖๙
 ลงวันที่ ๕ สิงหาคม ๒๕๖๙
 แบบแปลนเลข ๒๙/๖๑
 กรมการ
 กรมการ
 กรมการ

 กรมทางหลวงชนบท	แบบมาตรฐานงานทาง สำหรับองค์กรปกครองส่วนท้องถิ่น
	การติดตั้งป้ายจราจรบริเวณทางแยก (เชื่อมทางหลวงท้องถิ่น)
แบบเลขที่ ทล-3-116 (3)	แผ่นที่ 60

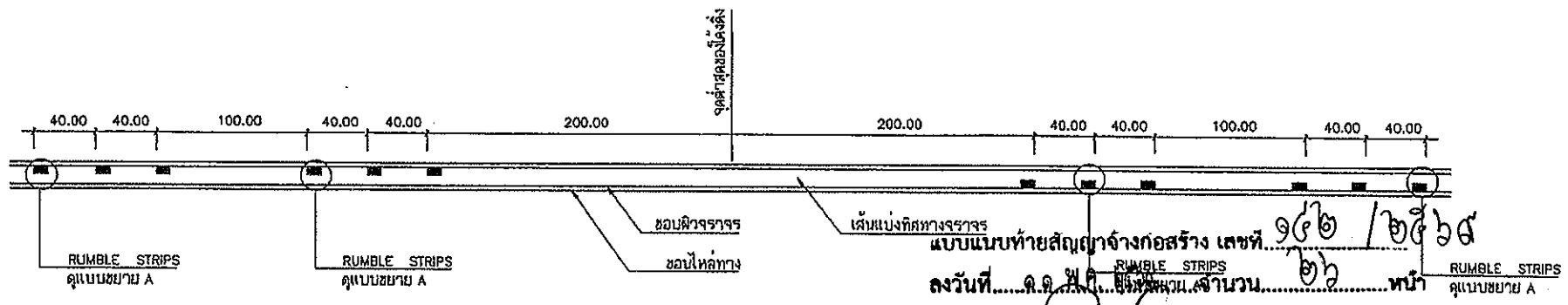

แบบ RUMBLE STRIPS บนทางลาดชัน

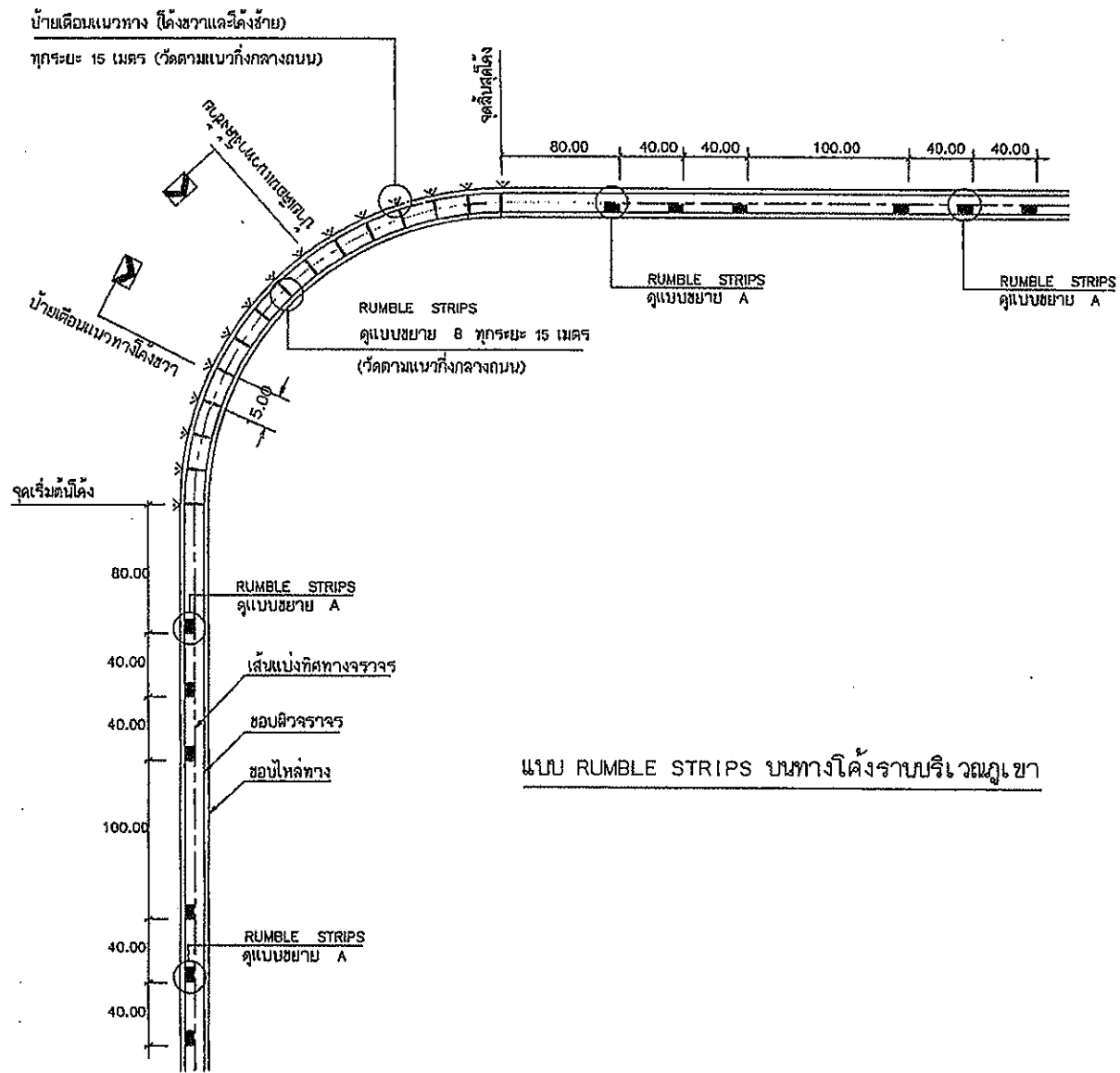

แบบ RUMBLE STRIPS บนทางโค้งราบบริเวณภูเขา

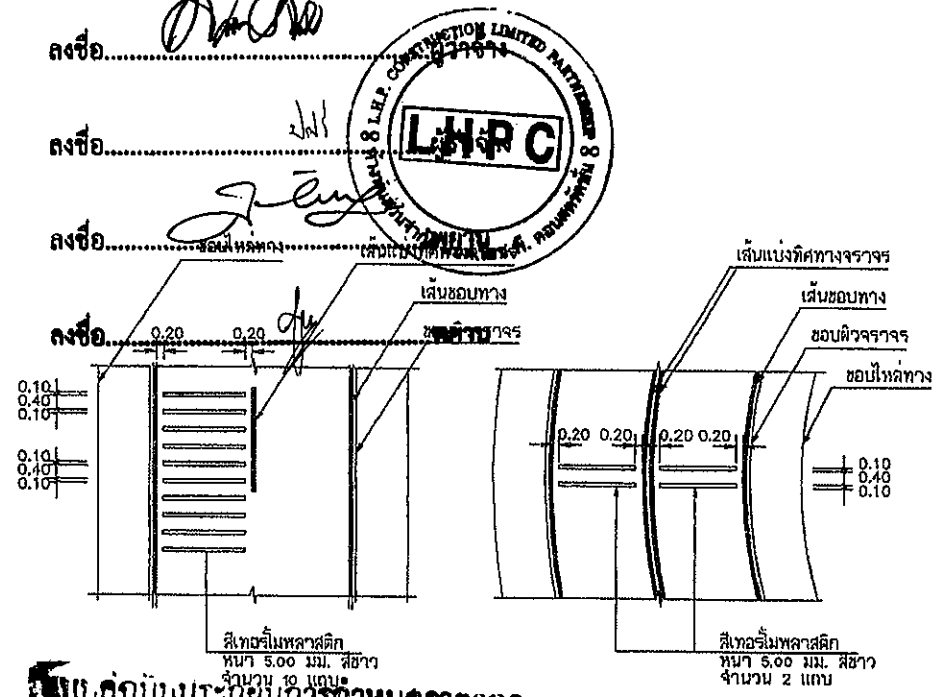

บริษัท ลมพร จำกัด (มหาชน) LMPRC
 ๑๕๒ / ๒๕๖๘
 ลงชื่อ
 ลงชื่อ
 ลงชื่อ
 แบบขยาย A RUMBLE STRIPS
 แบบขยาย B RUMBLE STRIPS

คณะกรรมการจัดทำแบบรายการงานก่อสร้าง
 ตามคำสั่ง อจ.ส.บ. ๖๔ / ๒๕๖๙
 ลงวันที่ ๙ มกราคม ๒๕๖๙
 แบบแปลนเลข ๒๙/๖๙
 ประธานกรรมการ
 กรรมการ
 กรรมการ
 กรรมการ

- รายการประกอบแบบ
1. มีคิต่างๆ มีหน่วยเป็น เมตร นอกจากจะระบุไว้เป็นอย่างอื่น
 2. วัสดุที่ใช้ทำ RUMBLE STRIPS เป็นสโตนอิมพลาสติก สีขาว ตาม มอก. ๕๔๒
 3. ทางสายใดจะทำ RUMBLE STRIPS และ/หรือติดตั้งบ้านเดือนแนวทาง ผู้ออกแบบจะเป็นผู้กำหนดไว้ในแบบก่อสร้าง

หมายเหตุ
 แบบ RUMBLE STRIPS ปรับปรุงจากแบบเลขที่ 3-114/45 ของกรมทางหลวงชนบท

 กรมทางหลวงชนบท	แบบมาตรฐานงานทาง สำหรับองค์กรปกครองส่วนท้องถิ่น
	RUMBLE STRIPS
แบบเลขที่ ทด-3-114	แผ่นที่ 56

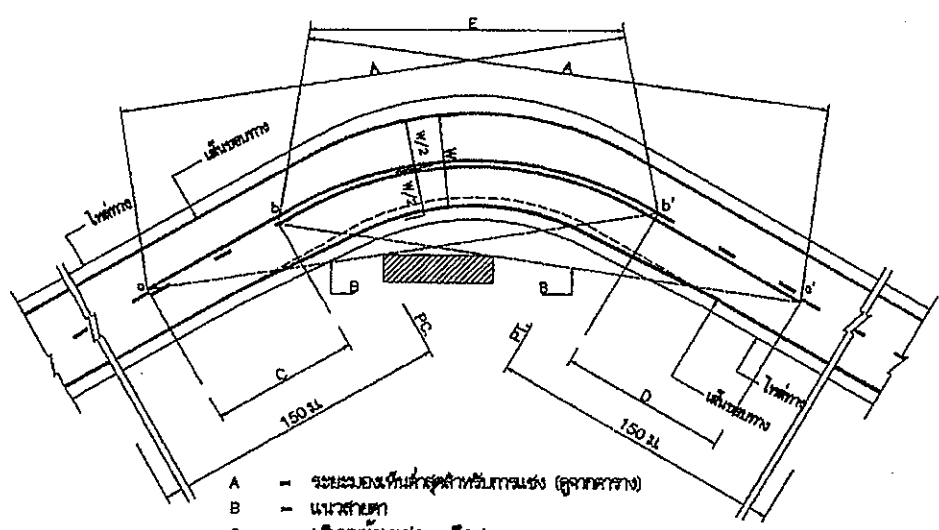

- A = ระยะของพื้นที่สุดท้ายกับทางช่อง (ดูจากตาราง)
- B = แนวสายตา
- C = ปริมาตรท่อนช่อง a ถึง b
- D = ปริมาตรท่อนช่อง a' ถึง b'
- a, a' = จุดเริ่มต้นตรงบริเวณท่อนช่อง
- b, b' = จุดปลายบริเวณท่อนช่อง
- E = เส้นที่บอกห่อหุ้มกันใต้

การติดตั้งจรวดบริเวณโค้งราบ

ตาราง : ระยะทางของพื้นที่สุดท้าย สำหรับการช่องที่ความเร็วต่าง

ความเร็วลำตัว (กม./ชม.)	ระยะของพื้นที่สุดท้ายกับทางช่อง (ม.)
50	150
60	160
70	210
80	240
90	276
100	316

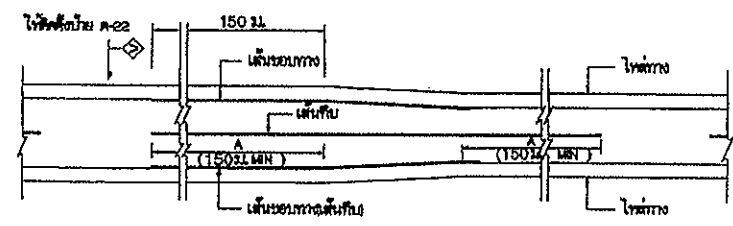

การติดตั้งจรวด กรณีความกว้างของช่องจรวดลดลง

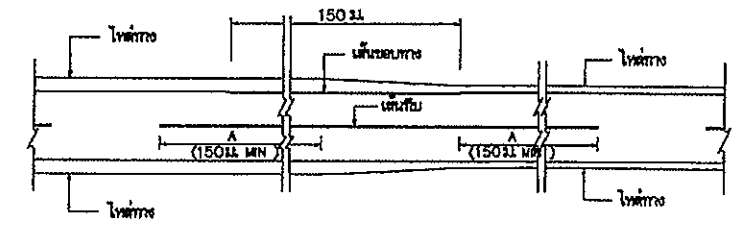

การติดตั้งจรวด กรณีความกว้างของโถงทางลดลง

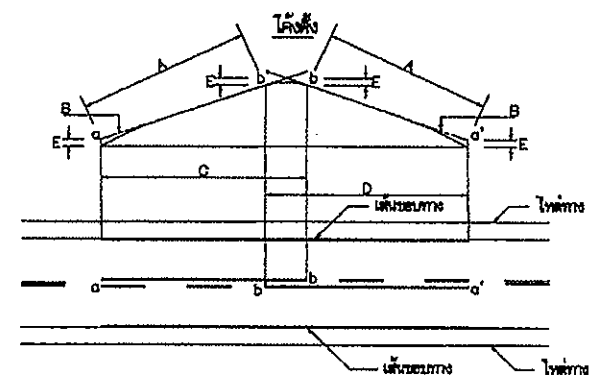

- A = ระยะของพื้นที่สุดท้ายกับทางช่อง (ดูจากตาราง)
- B = แนวสายตา
- C = ปริมาตรท่อนช่อง a ถึง b
- D = ปริมาตรท่อนช่อง a' ถึง b'
- E = 15 มม.
- a, a' = จุดเริ่มต้นตรงบริเวณท่อนช่อง
- b, b' = จุดปลายบริเวณท่อนช่อง

การติดตั้งจรวดบริเวณโค้งตั้ง

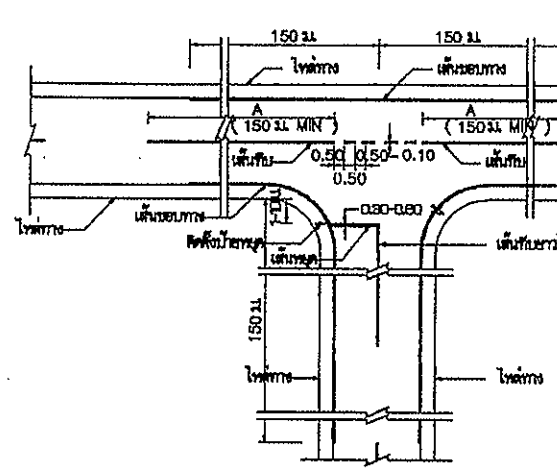

การติดตั้งจรวดทางแยก

ขนาดและระยะของเครื่องหมายจรวดบริเวณผิวทาง

ก) เส้นแบ่งทิศทางจราจร

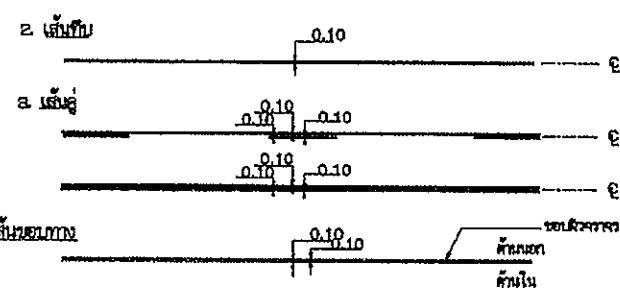
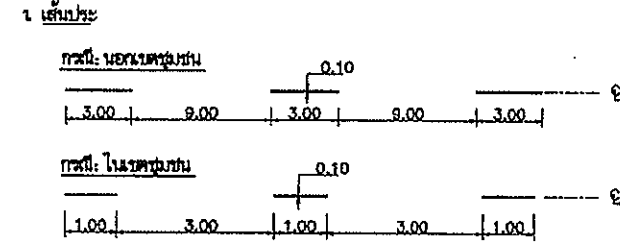

กรณีความกว้างสะพานมากกว่าความกว้างผิวจราจรถนน

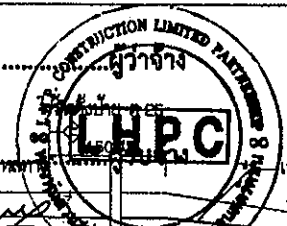
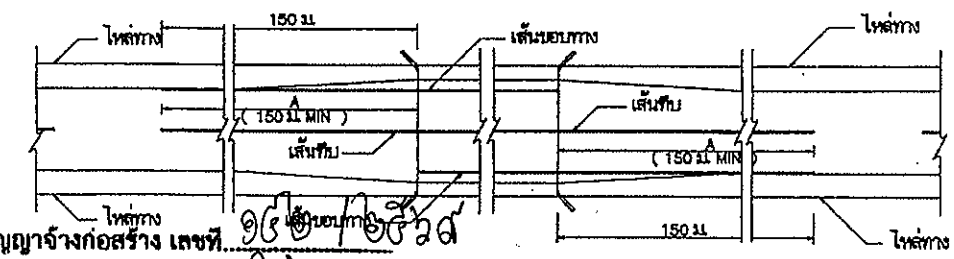

แบบมาตรฐานงานทาง สำหรับองค์ประกอบก่อสร้าง เลขที่ ๑๑๒/๒๖๖
 ลงวันที่ ๑๑ พ.ค. ๒๖๖๓ จำนวน ๒๖ หน้า
 ความกว้างสะพานน้อยกว่าความกว้างผิวจราจรถนน

ลงชื่อ.....

ลงชื่อ.....

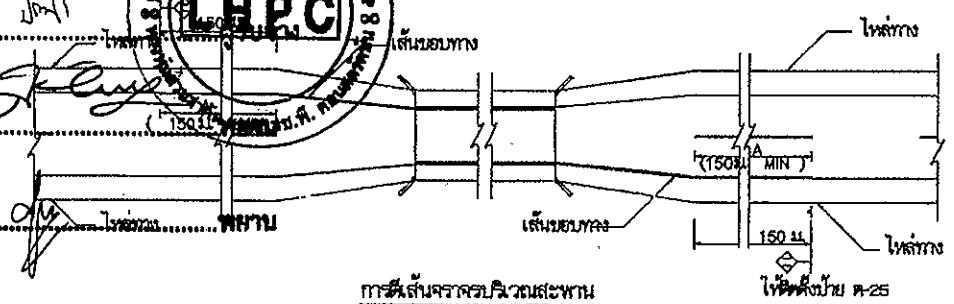

การติดตั้งจรวดบริเวณสะพาน

รายการประกอบแบบ

- 1 มีดงา มีท่อน้ำมีขนาดออกจากรูเป็นรูอย่างอื่น
- 2 เส้นแบ่งทิศทางจราจร ใช้เส้นสีเหลือง ขนาดกว้าง ๑๐ ซม. ตีเส้นที่กลางผิวจราจรตลอดแนว
 - 2.1 เส้นประเป็นเส้นสีเหลืองแบ่งทิศทางของจราจรในสายทาง ๒ ช่องจราจรในบริเวณที่ยอมให้สวนกันไปมา คันได้สองทิศทาง ขนาด ความยาว และการเว้นช่องเส้นประกำหนดไว้ดังนี้
 - ทางหลวงพิเศษระดับถนน เส้นยาว ๘ ม เว้นช่อง ๑ ม
 - ทางหลวงในเขตชุมชน เส้นยาว ๑ ม เว้นช่อง ๑ ม
 - 2.2 เส้นทึบเดี่ยว เป็นเส้นสีเหลือง ใช้เป็นเส้นแบ่งทิศทางจราจรในบริเวณที่ห้ามแซงในสายทาง ๒ ช่องจราจรหรือบริเวณก่อนถึงทางแยก โดยบริเวณก่อนถึงทางแยก ห้ามแซงเส้นประจราจรความยาวเส้นทึบต้องไม่น้อยกว่า 24 ม
 - 2.3 เส้นประคู่กับเส้นทึบ เป็นเส้นสีเหลือง ตู้นกเขาสามไม่ โดยเส้นทึบทั้งสองข้างที่แนบกับความกว้างของเส้นประ ให้ใช้เส้นทึบคู่กับเส้นประเป็นเส้นทิศทางจราจรในบริเวณที่ห้ามแซงที่มาจากทิศทางหนึ่งช่อง แต่ยอมให้รถที่มาจากทิศทางตรงข้ามแซงได้ คันที่ห้ามแซงให้ใช้เส้นทึบ ส่วนคันที่ยอมให้แซงให้ใช้เส้นประ
 - 2.4 การติดตั้งเส้นประ บริเวณทางโค้งราบและทางโค้งแนวตั้งให้อยู่ในรอยขีดของคู่มือผู้ควบคุมงานก่อสร้าง
 - 2.5 กรณีที่ความกว้าง 5 ม. หรือน้อยกว่า ไม่จำเป็นต้องตีเส้นแบ่งทิศทางจราจร ให้มีพื้นที่บริเวณที่ เป็นช่องที่จอดรถ, บริเวณท่อนช่อง, ระยะ ๓๐ เมตรก่อนถึงบริเวณดังกล่าว และภายใน ๑๐ เมตรก่อนถึงจุดตัด และระยะ ๓๐ เมตรก่อนถึงป้ายหยุดและบริเวณที่มีอุปสรรคหยุดยั้ง
- 3 เส้นขอบทาง ให้ใช้เส้นทึบสีขาว กว้าง ๑๐ ซม. พึง ๒ ข้าง ตลอดแนว
- 4 สีทาสีผิวจราจรให้มีสีเหลืองทั้งหมด (เดคอส , แอสฟัลต์คอนกรีต , คอนกรีตเสริมเหล็ก) ให้ใช้สีทาสีผิวจราจรตาม มอก. ๕๔๒ ทนไม่น้อยกว่า ๓ มม.

หมายเลข
 แบบเครื่องหมายจราจรบนผิวทาง (ตีเส้นจราจร) ปรับปรุงจากแบบเลขที่ ทท-3-109/45 (แก้ไขครั้งที่ 1) ของกรมทางหลวงชนบท
 คณะกรรมการจัดทำแบบรูปรายการงานก่อสร้าง
 ตามคำสั่ง อบจ.ส.บ. ๖๔ / ๒๖๖๓
 ลงวันที่ ๘ มกราคม ๒๕๖๓
 ๒๙/๖๓
 ๒๖
 ๒๖๖๓
 กรรมการ
 กรรมการ
 กรรมการ

กรมทางหลวงชนบท	แบบมาตรฐานงานทาง สำหรับองค์ประกอบโครงสร้างท้องถิ่น
	เครื่องหมายจราจรบนผิวทาง (ตีเส้นจราจร)
แบบเลขที่ ทท-3-110 (1)	แผ่นที่ 49

ข้อกำหนดการตีเส้นจราจรด้วยสีจราจร (Traffic Paint) และวัสดุเทอร์โมพลาสติก (Thermoplastic) ให้ดำเนินการดังต่อไปนี้

1. วิธีดำเนินการจัดทำ

- 1.1 การเตรียมผิวทาง : ผิวทางจราจรที่ทำการตีเส้นหรือเครื่องหมายจราจรต้องสะอาดและแห้ง ต้องไม่ทำบนผิวทางที่สกปรก มีฝุ่นจับ หรือสิ่งแปลกปลอมอื่นใด และไม่ลงทับไปบนวัสดุจราจรเดิมที่ชำรุด การลงวัสดุรองพื้น ต้องใช้วิธีพ่นเพื่อให้วัสดุติดแน่นกับผิวจราจรสม่ำเสมอ โดยไม่ก่อให้เกิดการเย็บตัวและเปลี่ยนสีเดิม สารวัสดุรองพื้นดังกล่าวต้องสอดคล้องกับผิวจราจรที่จะทำงาน รวมทั้งปริมาณจะต้องเหมาะสม ทั้งนี้ต้องได้รับความเห็นชอบจากผู้ว่าจ้างก่อน ในกรณีที่เครื่องหมายจราจรเดิมไม่อยู่ในแนวหรือรูปแบบที่ถูกต้องกับเครื่องหมายจราจรที่จะทำขึ้นใหม่ ผู้รับจ้างมีหน้าที่รับผิดชอบในการลบเครื่องหมายจราจรเดิมออกโดยใช้เครื่องจักรกล
- 1.2 ในกรณีที่ตีเส้นจราจรหรือเครื่องหมายจราจรบนผิวทางที่ก่อสร้างใหม่ให้ดำเนินการภายหลังการก่อสร้างผิวทางแล้วเสร็จไม่น้อยกว่า 1 สัปดาห์
- 1.3 การเตรียมวัสดุเทอร์โมพลาสติก : เพื่อป้องกันมิให้สีติดเพี้ยนหรือเกิดการแตกเปราะของเทอร์โมพลาสติกเนื่องจากให้ความร้อนสูงเกินกว่าผู้ผลิตกำหนดไว้ ต้องใช้วัสดุเทอร์โมพลาสติกให้เพียงพอกับความร้อนในเตาต้มที่มีการควบคุมอุณหภูมิและจะต้องไม่ให้ความร้อนสูงกว่าที่ผู้ผลิตกำหนดไว้ไม่ว่าขณะใดๆ เมื่อวัสดุเหลวแล้วจะตีเส้นใช้ทันทีห้ามใช้วัสดุเทอร์โมพลาสติกที่หลอมเหลวอยู่นานเกิน 6 ชั่วโมงมาใช้งาน
- 1.4 การเตรียมเครื่องมือ : ต้องใช้เครื่องมือ เครื่องจักรกล และอุปกรณ์ต่างๆ ตามลักษณะของวัสดุที่ใช้ทำงาน ปริมาณของวัสดุต้องอยู่ในกรอบขอบข่ายที่ผู้ผลิตกำหนดไว้หากมีการทำมากกว่าที่กำหนดไว้

2. ข้อกำหนดคุณสมบัติ

- 2.1 สีจราจร (Traffic Paint) หมายถึง สีจราจรที่ใช้ในการจัดทำเครื่องหมายจราจรโดยวิธีพ่น เป็นผลิตภัณฑ์ที่ทำในประเทศไทย ซึ่งแสดงเครื่องหมายมาตรฐานผลิตภัณฑ์อุตสาหกรรม มอก. 415 สีจราจร ชนิดที่ 2
- 2.2 วัสดุเทอร์โมพลาสติก (Thermoplastic) หมายถึง วัสดุเทอร์โมพลาสติกที่ใช้ในการจัดทำเครื่องหมายจราจรโดยวิธีพ่น รีด หรือปาดลาก เป็นผลิตภัณฑ์ที่ทำในประเทศไทย ซึ่งแสดงเครื่องหมายมาตรฐานผลิตภัณฑ์อุตสาหกรรม มอก. 542 วัสดุเทอร์โมพลาสติก ระดับ 1 ซึ่งมีคุณสมบัติและอัตราส่วนของลูกแก้วในส่วนผสมไม่น้อยกว่า 20% โดยน้ำหนักรวมทั้งใช้ใยหินผสม
- 2.3 ลูกแก้ว (Glass Beads) ที่ใช้กับวัสดุทำเครื่องหมายจราจรบนผิวทางเพื่อให้เกิดการสะท้อนแสงเป็นผลิตภัณฑ์ที่ทำในประเทศไทยซึ่งแสดงเครื่องหมายมาตรฐานผลิตภัณฑ์อุตสาหกรรม มอก. 543 วัสดุที่ผลิตกันท์
- 2.4 วัสดุรองพื้น (Tack Coat หรือ Primer) เป็นน้ำยาเคมีใช้พ่นบนผิวทางก่อนทำเครื่องหมายจราจรเพื่อช่วยในการยึดเกาะระหว่างวัสดุทำเครื่องหมายจราจรกับผิวทาง มีคุณสมบัติตามที่ผู้ผลิตวัสดุเทอร์โมพลาสติกกำหนด

3. การตรวจวัดคุณลักษณะเครื่องหมายจราจร

- 3.1 ความหนา

ในระหว่างการปฏิบัติงานให้มีการตรวจวัดความหนาของเครื่องหมายจราจรในปริมาณงานไม่เกิน 100 ตารางเมตร อย่างน้อย 3 ค่า ต่อ 1 ครั้ง โดยใช้แผ่นโลหะเรียบวางรับในแนวที่ เครื่องตีเส้นจะผ่าน เมื่อพ่นหรือปาดลากวัสดุไปบนแผ่นโลหะนั้นแล้ว ให้นำมาวัดความหนาของเครื่องหมายจราจรดังนี้

 - (1) สีจราจร (Traffic Paint) ความหนาของเส้นจราจรและเครื่องหมายจราจรเมื่อแห้งต้องมีความหนาไม่น้อยกว่า 0.2 มิลลิเมตร
 - (2) วัสดุเทอร์โมพลาสติก (Thermoplastic) ความหนาของเส้นจราจรและเครื่องหมายจราจรเมื่อแห้งต้องมีความหนาไม่น้อยกว่า 3.0 มิลลิเมตร หรือไม่น้อยกว่าที่กำหนดไว้ในแบบ
- 3.2 ค่าแฟคเตอร์การสะท้อนแสง (Reflectance หรือ Luminance Factor)

ในระหว่างการปฏิบัติงานให้มีการตรวจวัดค่าการสะท้อนแสงของเครื่องหมายจราจรในปริมาณงานไม่น้อยกว่า 10 ตำแหน่ง แต่ละตำแหน่งอย่างน้อย 3 ค่า และในทุกช่วงเวลา 1 ชั่วโมง ให้ตรวจสอบมาตรฐานเครื่องมือ (Standardization) และปรับค่าให้ถูกต้อง

ตารางที่ 1 แสดงเกณฑ์กำหนดคุณลักษณะเครื่องหมายจราจร

รายการที่กำหนด	สีจราจร	วัสดุเทอร์โมพลาสติก
1.1 ความหนา เมื่อแห้ง, มิลลิเมตร	มอก. 415-2541 ชนิดที่ 2	มอก. 542-2530 ระดับ 1
2.1 ความหนา เมื่อแห้ง, มิลลิเมตร	> 0.2	> 3.0
2.2 ความหนา เมื่อแห้ง, มิลลิเมตร	> 400	> 400
3.1 การสะท้อนแสง (Retroreflectivity), $med.lx^{-1} m^{-2}$	> 0.2	> 3.0
3.2 การสะท้อนแสง (Retroreflectivity), $med.lx^{-1} m^{-2}$	> 300	> 300
3.3 การสะท้อนแสง (Retroreflectivity), $med.lx^{-1} m^{-2}$	> 200	> 200
4.1 การมองเห็นในเวลากลางคืน	6 เดือน 1 ครั้ง	12 เดือน 1 ครั้ง
4.1.1 การสะท้อนแสง (Retroreflectivity), $med.lx^{-1} m^{-2}$	12 เดือน 1 ครั้ง	24 เดือน 1 ครั้ง
5. ระยะเวลาประกัน	12 เดือน	24 เดือน

แบบแนบท้ายสัญญาจ้างก่อสร้าง เลขที่ ๑๒๑/๒๕๖๑
 ลงวันที่ ๑๑ พ.ค. ๒๕๖๑ จำนวน ๒๑
 ลงชื่อ.....
 ลงชื่อ.....



นาย.....
 นาย.....

คณะกรรมการจัดทำแบบรายการงานก่อสร้าง
 ตามคำสั่ง อบจ.สุบ. ๖๔ / ๒๕๖๑
 ลงวันที่ ๙ มกราคม ๒๕๖๑
 แบบแปลนเลข ๒๑/๖๑
 ประธานกรรมการ.....
 กรรมการ.....
 กรรมการ.....
 กรรมการ.....

กรมการช่างถนน
 แบบมาตรฐานงานทาง
 สำหรับรับองค์ประกอบส่วนท้องถิ่น
 เครื่องหมายจราจรบนผิวทาง
 (ข้อกำหนดการก่อสร้าง)
 แบบเลขที่ ทถ-3-110 (4) แผ่นที่ 52

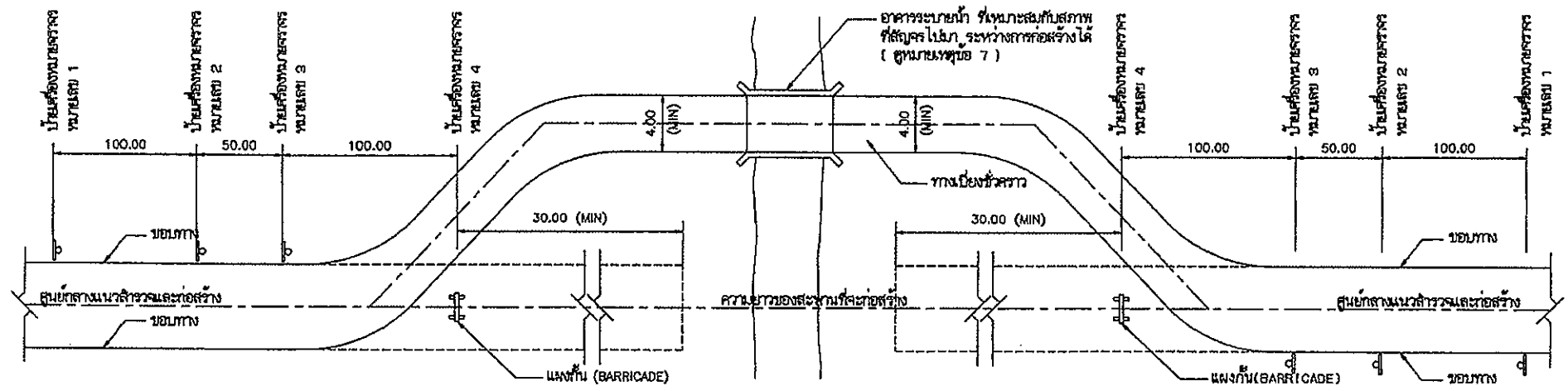

แปลนแสดงตำแหน่งของทางเบี่ยง และตำแหน่งตั้งป้ายเครื่องหมายจราจร

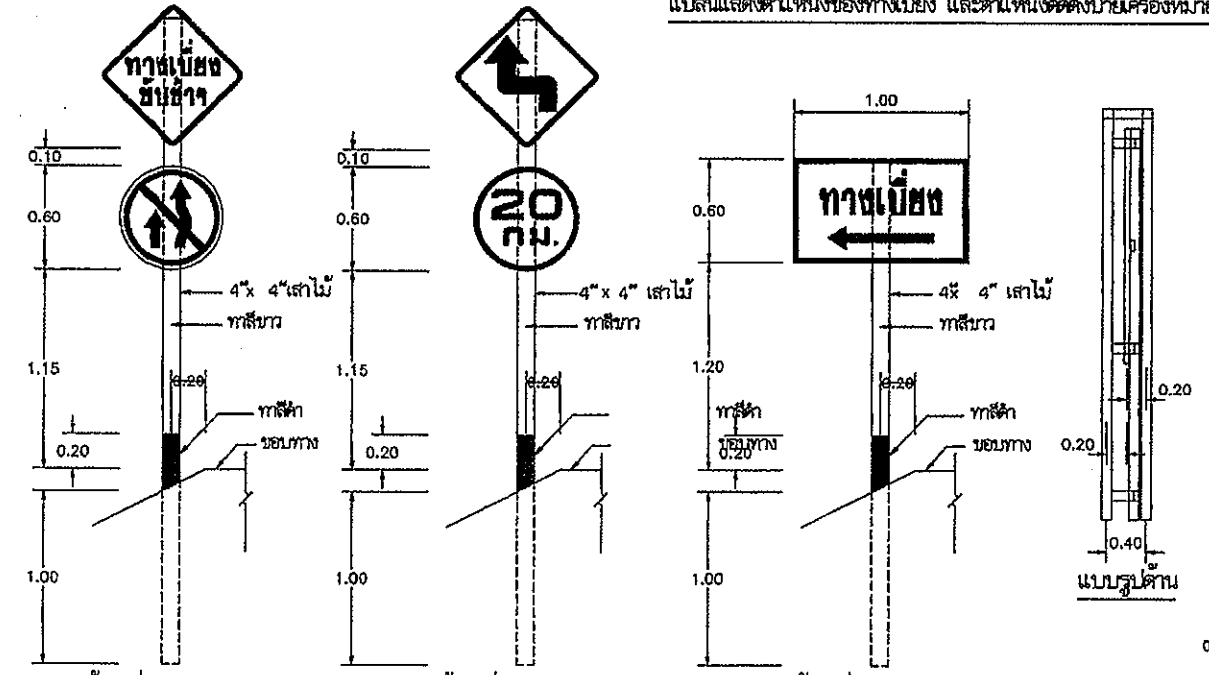

ป้ายเครื่องหมายจราจร หมายเลข 1, 2, 3

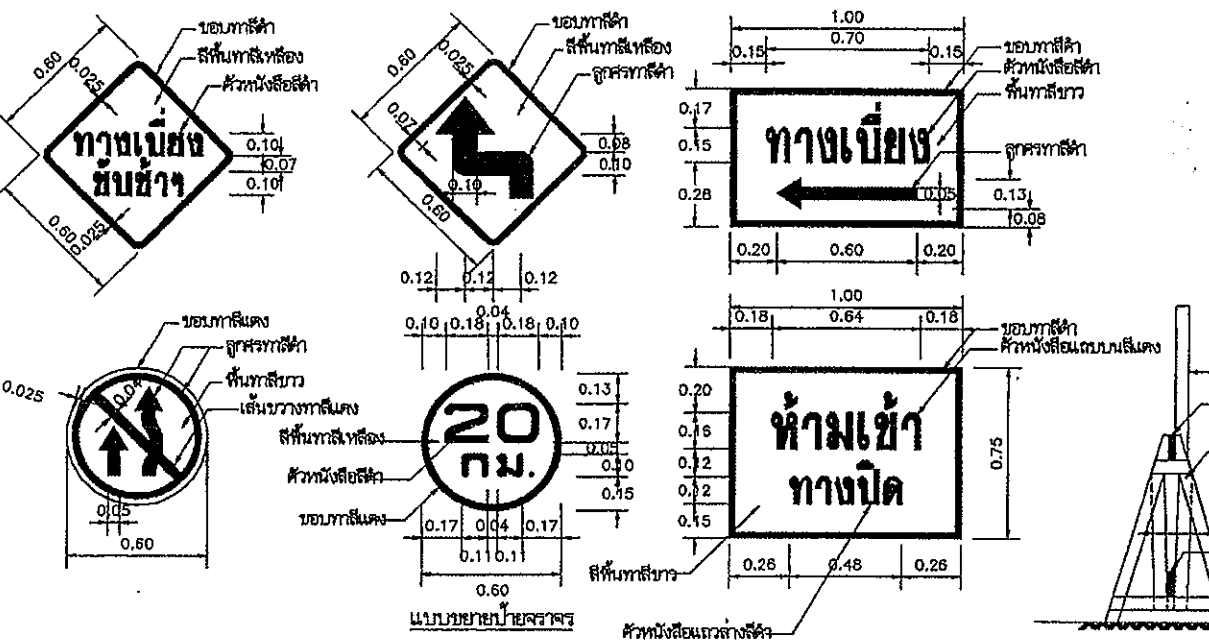

แบบขยายป้ายจราจร หัวหน้าสำนักงานวิศวกรรมจราจร

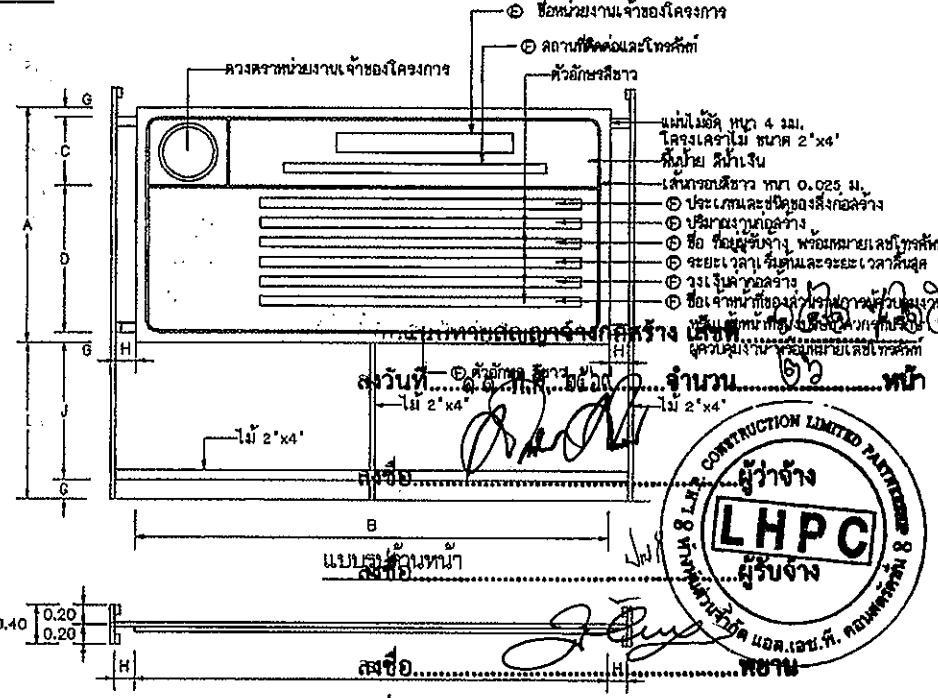

แบบแปลน แผงป้ายรายละเอียดการใช้งานก่อสร้าง

ขนาดป้าย	A	B	C	D	E	F	G	H	I	J
ขนาดใหญ่	2.40	4.80	0.70	1.50	0.20	0.10	0.10	0.20	1.60	1.40
ขนาดเล็ก	1.20	2.40	0.30	0.75	0.10	0.05	0.05	0.10	1.20	1.10

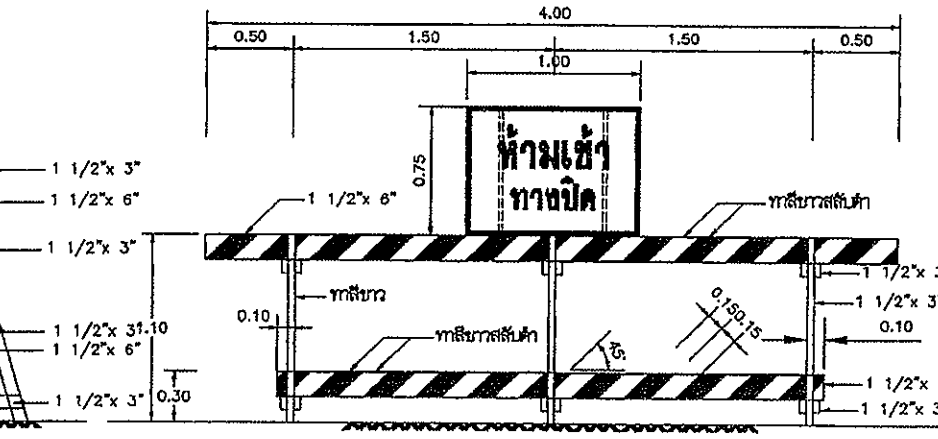

แต่งกิ่งไม้ด้วยไม้ และป้ายเครื่องหมายจราจร หมายเลข 4

งานก่อสร้าง ข้างหน้า ไปรถใช้รถด้วยความระมัดระวัง

แบบแปลนเลข 99/69

โครงการจัดการทำแบบรูปรายการงานก่อสร้าง

วันที่ 9 มกราคม 2569

ประธานกรรมการ

กรรมการ

กรรมการ

กรรมการ

กรรมการ

- รายการประกอบแบบ
- ไม้ที่นำมาใช้งานก่อสร้างทางเบี่ยง จะต้องเป็นไม้แห้งและทาสีขาว
 - ป้ายเครื่องหมายจราจร จัดด้วยไม้โลหะทาสีขาว
 - จะต้องมีเคส และ/หรือตะเกียงแฉกที่แผงกั้น (BARRICADE) เพื่อให้แสงสว่างในเวลากลางคืน
 - เพื่อความจำเป็นและเหมาะสมกับสภาพความเร่งรีบของจราจรต้องตั้งป้ายเครื่องหมายจราจรให้มีขนาดจำนวนและตำแหน่งที่ควรคำนึงถึงความปลอดภัยให้ไว้ได้
 - ผู้รับจ้างจะต้องดูแล และบำรุงรักษาทางเบี่ยงและส่วนประกอบต่างๆ ให้อยู่ในสภาพที่ใช้งานได้ตลอดเวลา จนกระทั่งสะพานการก่อสร้างแล้วเสร็จ และเปิดให้รถยนต์ใช้สัญจรได้
 - ผู้รับจ้างจะต้องจัดเตรียมทางเบี่ยงและส่วนประกอบต่างๆ ให้หมดสิ้นเมื่องานก่อสร้างสะพานแล้วเสร็จ และเปิดให้รถยนต์สัญจรไปมาได้
 - ผู้รับจ้างจะต้องลงรายละเอียดของอาคารระบอบน้ำชั่วคราว ที่จะใช้ในทางเบี่ยงให้ ผู้ควบคุมงานตรวจสอบเพื่ออนุมัติ ก่อนติดตั้งหรือก่อสร้างเพื่อใช้งาน
 - วิธีที่แสดงในรูปแบบนี้เป็นเพียงส่วนหนึ่งและจะระบุเป็นอย่างอื่น
 - กรณีงานก่อสร้างขุดเจาะดินที่มีน้ำขังตั้งแต่ 1 ลานบาทขึ้นไปให้ติดตั้งป้ายแสดงรายละเอียดงานก่อสร้าง ความลึกขนาดดังนี้
 - งานก่อสร้างขนาดเล็ก ถนน 2 ช่องจราจรและในคันที่ขุดไม่เกิน 2 เมตร ความลึกไม่เกิน 1.20x2.40 ม.
 - งานก่อสร้างขนาดใหญ่ ถนน 4 ช่องจราจร ถนนคนเดินเมืองรวมและถนนหลายช่องทาง หรือในเขตชุมชนเมือง แต่ป้ายความลึกไม่เกิน 2.40x4.80 ม.
 - ให้ติดตั้งป้ายแสดงรายละเอียดงานก่อสร้างทางไว้ ณ จุดเริ่มต้นและจุดสิ้นสุดงานก่อสร้าง อย่างน้อย 2 จุด
 - ป้ายเตือนงานก่อสร้างให้ติดตั้งก่อนขุด เริ่มตั้งแต่จุดสิ้นสุดโครงการและตำแหน่งที่เหมาะสมหรือตามจุดตัดของขุดขุดตามงาน
- หมายเหตุ
แบบป้ายจราจรระหว่างกากรก่อสร้าง ป้ายไปจากแบบเลขที่ กษ.-3-301/45 ของกรมทางหลวงชนบท

แบบมาตรฐานงานทาง สำหรับองค์การปกครองส่วนท้องถิ่น

ป้ายจราจรระหว่างกากรก่อสร้าง

แบบเลขที่ ทด-3-301

แผ่นที่ 71

ประเภทป้ายจราจรระหว่างงานก่อสร้าง (ตท.)

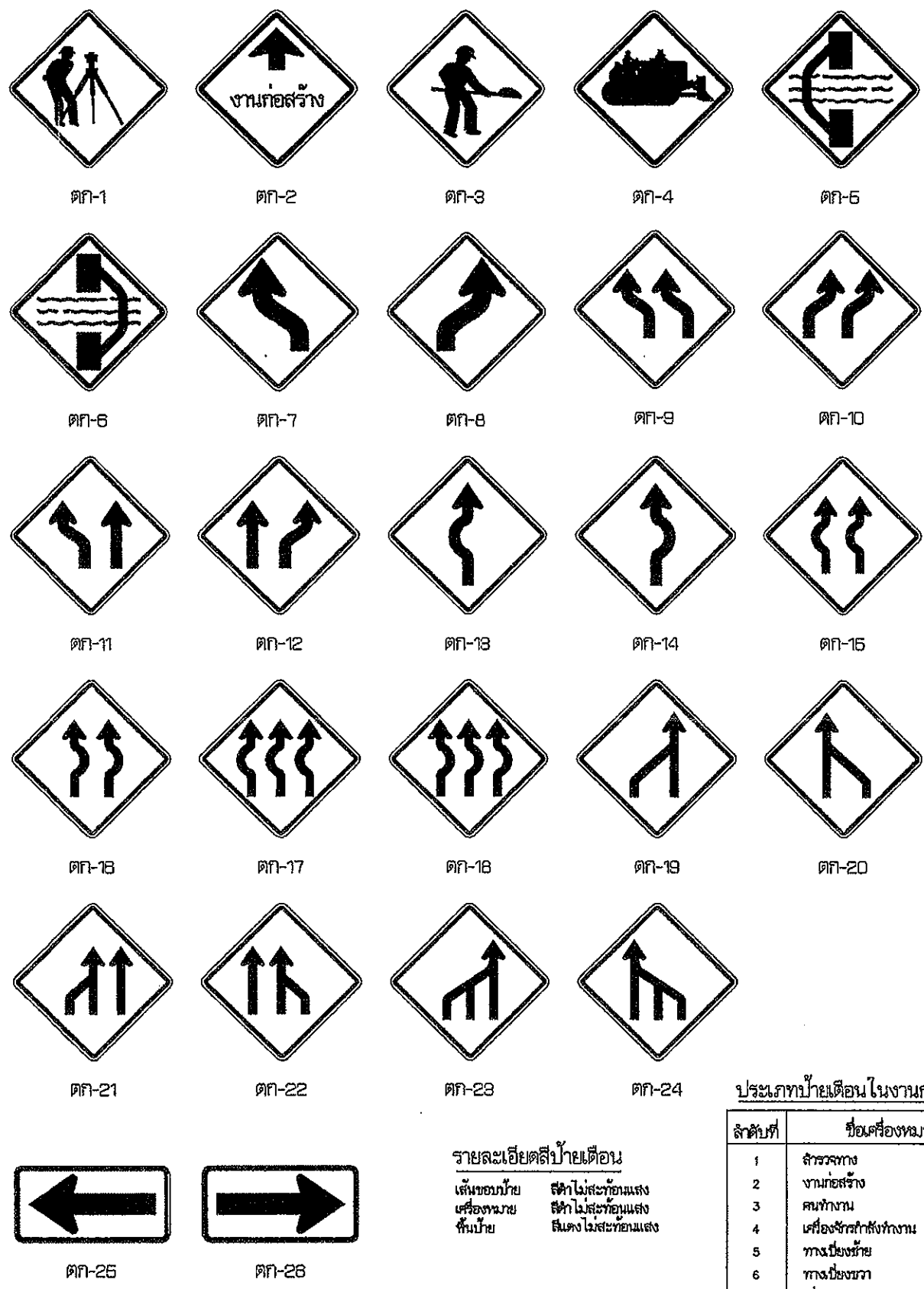

รายละเอียดสีป้ายเตือน
 เส้นขอบป้าย สีดำ ไม่สะท้อนแสง
 เครื่องหมาย สีดำ ไม่สะท้อนแสง
 พื้นป้าย สีแดง ไม่สะท้อนแสง

ประเภทป้ายเตือนในงานก่อสร้าง (ตท.)

ลำดับที่	ชื่อเครื่องหมาย	รหัส
1	สำรวจทาง	ตท-1
2	งานก่อสร้าง	ตท-2
3	คนทำงาน	ตท-3
4	เครื่องจักรกำลังทำงาน	ตท-4
5	ทางเบี่ยงซ้าย	ตท-6
6	ทางเบี่ยงขวา	ตท-8
7-24	ป้ายจราจร	ตท-7 ถึง ตท-24
25-26	เตือนแนวทางการจราจร	ตท-25 ถึง ตท-26

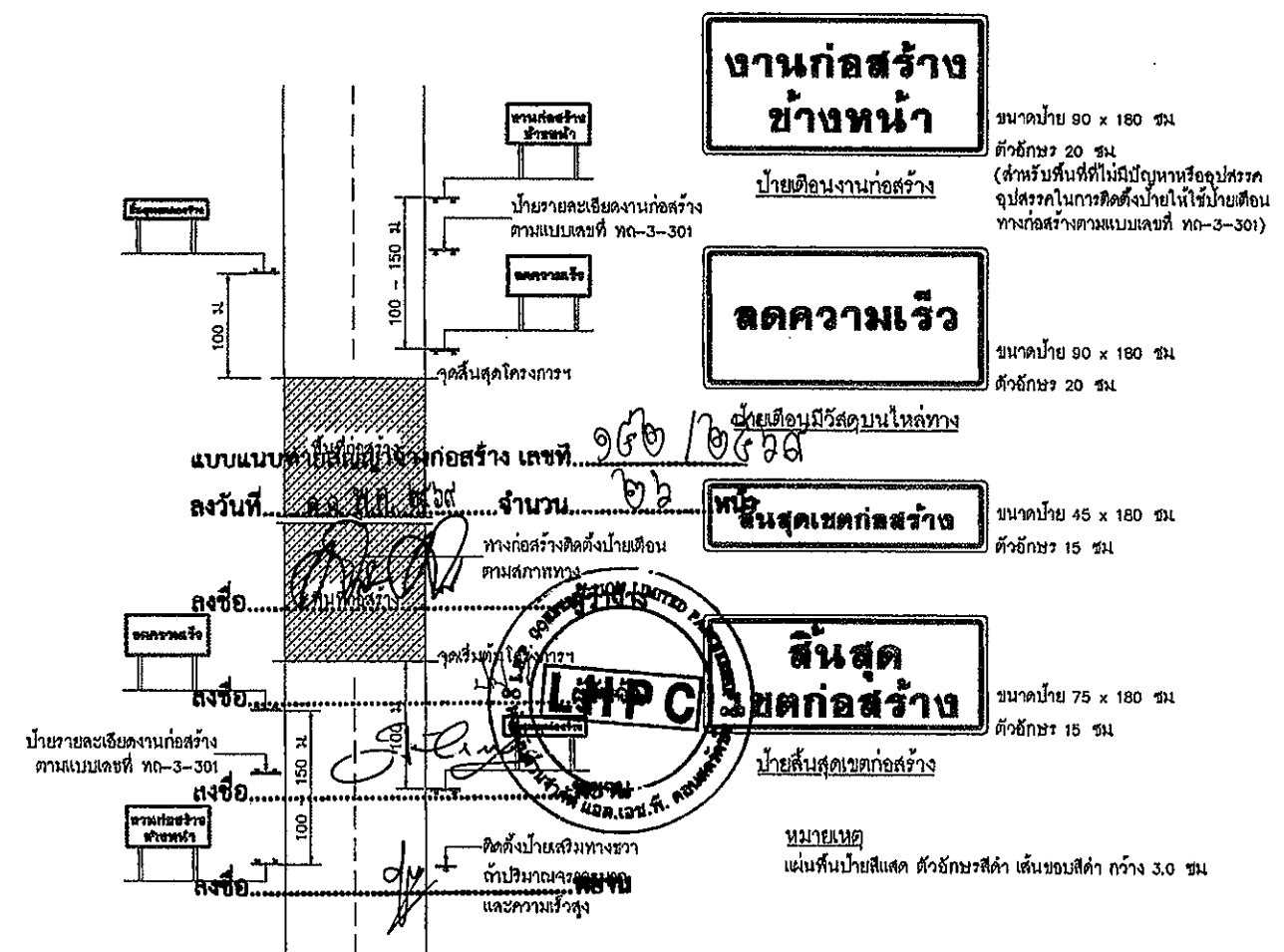

แสดงการติดตั้งป้ายจราจรระหว่างการก่อสร้างทาง

- หมายเหตุ
- ระยะห่างระหว่างป้ายกำหนดตามความเร็ว ดังนี้
 - 1.1 ความเร็วต่ำกว่า 70 กม./ชม. ไซ้ระยะห่าง 100 เมตร
 - 1.2 ความเร็วตั้งแต่ 70 กม./ชม. ขึ้นไปใช้ระยะห่าง 150 เมตร
 - บริเวณพื้นที่ก่อสร้างตั้งแต่ 300 เมตร ขึ้นไปให้ติดตั้งไฟกระพริบในแนวแฉกตั้ง ทูกระยะ 100 เมตร
 - แฉกกันที่ติดตั้งบริเวณทางเบี่ยง ให้ติดตั้งระยะห่างกันไม่เกิน 30 เมตร โดยเริ่มติดตั้งที่ขอบทางเข้ามา ทูกระยะ 50 - 60 เซนติเมตร
 - สภาพทางตั้งต้องไม่ให้เกิดสิ่งกีดขวาง
 - 4.1 บริเวณทางโค้งราบและทางโค้งตั้ง
 - 4.2 บริเวณที่มีการเปลี่ยนแปลงความกว้างของผิวจราจร
 - 4.3 บริเวณที่ต้องมีการนำทางเพื่อมิให้ยานพาหนะหลุดหลุดไปจากคันทาง หรือบริเวณทางแยกที่สับสน
 - 4.4 บริเวณอื่นๆ เพื่อป้องกันอุบัติเหตุชนอุปกรณ์งานทาง
 - แนบป้ายจราจรระหว่างการก่อสร้าง ป้ายได้จากแบบเลขที่ตท.-3-302/45 ของกรมทางหลวงชนบท

นาย...
 ๑๑/๑๑

คณะกรรมการจัดทำแบบรูปรายการงานก่อสร้าง
 ตามคำสั่ง อบง.สบ. ๖๔ / ๒๕๖๙
 ลงวันที่ ๙ มกราคม ๒๕๖๙
 แบบแปลนเลข ๑๑/๖๑
 ประธานกรรมการ
 กรรมการ
 กรรมการ
 กรรมการ

	แบบมาตรฐานงานทาง สำหรับบังคับปกครองส่วนท้องถิ่น
	ป้ายจราจรระหว่างการก่อสร้าง
แบบเลขที่ ทท-3-302	แผ่นที่ 72

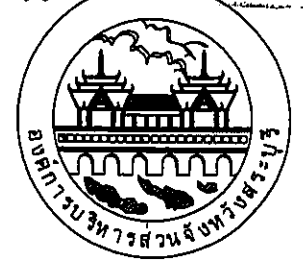

องค์การบริหารส่วนจังหวัดสระบุรี

โครงการ
แบบขยายป้ายโครงการ
ขนาด 1.20x2.40 ม.

ดวงตราหน่วยงานเจ้าของโครงการ
Ø 25 ซม. สีขาว

ชื่อหน่วยงานเจ้าของโครงการ สูง 10 ซม. สีขาว

สถานที่ติดต่อและโทรศัพท์ สูง 5 ซม. สีขาว



องค์การบริหารส่วนจังหวัดสระบุรี

797 ถนนพหลโยธิน ต.ดาวเรือง อ.เมืองสระบุรี จ.สระบุรี 18000 โทร. ๐๓๖-๒๕๖๕๒๓๖

โครงการ.....
 ลักษณะงานก่อสร้าง.....
 ผู้รับจ้าง.....
 สัญญาเลขที่.....
 ค่าก่อสร้าง.....
 ผู้ควบคุมงาน.....
 คณะกรรมการตรวจการจ้าง.....

.....	ตำแหน่ง.....	โทร.....
1.....	ตำแหน่ง.....	ประธานกรรมการ
2.....	ตำแหน่ง.....	กรรมการ
3.....	ตำแหน่ง.....	กรรมการ
4.....	ตำแหน่ง.....	กรรมการ

เจ้าหน้าที่บริษัท/วิศวกรผู้รับจ้าง..... โทร.....

ลงชื่อ.....
 ลงชื่อ.....
 ลงชื่อ.....
 ลงชื่อ.....

พร้อมหมายเลขโทรศัพท์.....
 ระยะเวลาเริ่มต้นและสิ้นสุด.....
 สัญญาจ้าง.....
 QR CODE ขนาด 0.15x0.15 ม.
 วงเงินค่าก่อสร้าง.....



โครงการนี้ก่อสร้างด้วยเงินภาษีของประชาชน

เจ้าหน้าที่ของบริษัทวิศวกรที่ปรึกษา/ผู้รับจ้าง
ผู้ควบคุมงาน พร้อมหมายเลขโทรศัพท์

แบบขยายแผ่นป้ายแสดงรายละเอียดงานก่อสร้างขนาดเล็ก (ก.2) ขนาด 1.20x2.40 ม.

คณะกรรมการจัดทำแบบรายการงานก่อสร้าง
 ตามคำสั่ง อบจ.สบ. ๒๕ / ๒๕๖๙
 ลงวันที่ ๙ มกราคม ๒๕๖๙
 ๒๙/๖๐

..... กรรมการ
 กรรมการ
 กรรมการ

เขียนแบบ		(นายอลงกรณ์ นาคบริชา) ผู้อำนวยการช่างเขียนแบบ
วิศวกร ตรวจแบบ		(นายพรชัย แก้วบังวัน) วิศวกรโยธาชำนาญการพิเศษ (ว.ช.)
ตรวจสอบ		(นายสุชาติกร ทองชัย) หัวหน้าฝ่ายออกแบบ
ตรวจสอบ		(นายสุชาติกร ทองชัย) หัวหน้าฝ่ายออกแบบ รักษาราชการตำแหน่งหัวหน้าฝ่ายสำรวจ
ตรวจทาน		(นายศิริพล บุญลือ) ผู้อำนวยการส่วนควบคุมการก่อสร้าง
เห็นชอบ		(นางสรวิรัตน์ สุตะตัน) ผู้อำนวยการส่วนการโยธา รักษาราชการแทนผู้อำนวยการส่วนช่าง
เห็นชอบ		(นางกัญติยาพร เพชรประดับ) รองปลัดองค์การบริหารส่วนจังหวัด
เห็นชอบ		(นางสาวนิภา ประสิทธิ์พจนาย) ปลัดองค์การบริหารส่วนจังหวัด

อนุมัติ
 รองนายก อบจ.สระบุรี
 นายทองจันทร์ บัณฑิตกุล

แบบแสดง แบบขยายป้ายแสดงรายละเอียดงานก่อสร้างขนาดเล็ก (ก.2) ขนาด 1.20x2.40 ม.

มาตราส่วน NO SCALE

วัน/เดือน/ปี

แบบเลขที่ แผ่นที่ 02

โครงการปรับปรุงถนนลาดยางแบบแอสฟัลต์คอนกรีต บริเวณทางเข้าวัดบ้านลำ
หมู่ที่ ๕ ตำบลหนองสรวง อำเภอวิหารแดง จังหวัดสระบุรี
พร้อมติดตั้งชุดเสาไฟถนนโคมไฟแอลอีดีพลังงานแสงอาทิตย์
ใบเสนอราคาจ้างก่อสร้างด้วยวิธีการประกวดราคาอิเล็กทรอนิกส์ (e-bidding)
แนบท้ายสัญญาจ้างก่อสร้าง เลขที่ ๑๔๒/๒๕๖๙
ลงวันที่ ๑๑ พฤษภาคม ๒๕๖๙ จำนวน ๓ หน้า

ลงชื่อ..........ผู้ว่าจ้าง
(.....นายสุรศักดิ์ สมภักดี.....)

รองนายกองค์การบริหารส่วนจังหวัด ปฏิบัติราชการแทน
นายกองค์การบริหารส่วนจังหวัดสระบุรี

ลงชื่อ..........ผู้รับจ้าง
(.....นางสาวประภาศรี ศิริรัตนพงษ์.....)
ผู้รับมอบอำนาจ

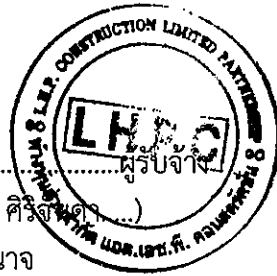

ลงชื่อ..........พยาน
(.....นางละอองดาว บำรุงญาติ.....)
นักบริหารงานการคลัง ระดับต้น

ลงชื่อ..........พยาน
(.....นายภูบดินทร สุขเสมอกุล.....)
ผู้ช่วยนักวิชาการพัสดุ

ใบเสนอราคาจ้างก่อสร้างด้วยวิธีประกวดราคาอิเล็กทรอนิกส์ (e-bidding)

เรียน หัวหน้าหน่วยงานของรัฐ

๑. ข้าพเจ้า ห้างหุ้นส่วนจำกัด แอล. เอช. พี. คอนสตรัคชั่น เลขที่ ๑๗๒ หมู่ที่ ๗ ตำบล บ้านใหญ่ อำเภอ เมืองนครนายกจังหวัด นครนายก รหัสไปรษณีย์ ๒๖๐๐๐ โทรศัพท์ ๐๘๑๓๘๕๕๕๖๖ โดย นางธัญญลักษณ์ อินทียนราวุธ ผู้ลงนามข้างท้ายนี้ ได้พิจารณาเงื่อนไขต่าง ๆ ในเอกสารประกวดราคาอิเล็กทรอนิกส์ และเอกสารเพิ่มเติม (ถ้ามี) เลขที่ ๒๒/๒๕๖๙ โดยตลอดและยอมรับข้อกำหนดและเงื่อนไขนั้นแล้ว รวมทั้งรับรองว่าข้าพเจ้าเป็นผู้มีคุณสมบัติครบถ้วนตามที่กำหนดและไม่เป็นผู้ทำงานของหน่วยงานของรัฐ

๒. ข้าพเจ้าขอเสนอที่จะทำงาน ประกวดราคาจ้างก่อสร้างโครงการปรับปรุงถนนลาดยางแบบ แอสฟัลต์คอนกรีต บริเวณทางเข้าวัดบ้านลำ หมู่ที่ ๕ ตำบลหนองสรวง อำเภอวิหารแดง จังหวัดสระบุรี พร้อมติดตั้ง ชุดเสาไฟถนนโคมไฟแอลอีดีพลังงานแสงอาทิตย์ ด้วยวิธีประกวดราคาอิเล็กทรอนิกส์ (e-bidding) ตามข้อกำหนด เงื่อนไขแบบรูปรายการละเอียดแห่งเอกสารประกวดราคาอิเล็กทรอนิกส์ ตามราคาตั้งที่ได้ระบุไว้ในบัญชีรายการ ก่อสร้างหรือใบแจ้งปริมาณราคา เป็นเงินทั้งสิ้น ๒,๙๓๐,๐๐๐.๐๐บาท (สองล้านเก้าแสนสามหมื่นบาทถ้วน) ซึ่งได้รวม ภาษีมูลค่าเพิ่ม ตลอดจนภาษีอากรอื่นๆ และค่าใช้จ่ายทั้งปวงไว้ด้วยแล้ว

๓. ข้าพเจ้าจะยื่นคำเสนอราคานี้เป็นระยะเวลา ๒๕๐ วัน ตั้งแต่วันยื่นข้อเสนอ และ องค์การบริหาร ส่วนจังหวัดสระบุรี อาจรับคำเสนอนี้ ณ เวลาใดก็ได้ก่อนที่จะครบกำหนดระยะเวลาดังกล่าว หรือระยะเวลาที่ได้ยึด ออกไปตามเหตุผลอันสมควรที่ องค์การบริหารส่วนจังหวัดสระบุรี ร้องขอ

๔. ข้าพเจ้ารับรองว่าจะส่งมอบงานตามเงื่อนไขที่เอกสารประกวดราคาอิเล็กทรอนิกส์กำหนดไว้

๕. ในกรณีที่ข้าพเจ้าได้รับการพิจารณาให้เป็นผู้ชนะการประกวดราคาอิเล็กทรอนิกส์ ข้าพเจ้า รับรองที่จะ

๕.๑ ทำสัญญาตามแบบสัญญาจ้างก่อสร้างแนบท้ายเอกสารการประกวดราคา อิเล็กทรอนิกส์ หรือตามที่สำนักอัยการสูงสุดได้แก้ไขเพิ่มเติมแล้ว กับ องค์การบริหารส่วนจังหวัดสระบุรี ภายใน ๗ วัน นับถัดจากวันที่ได้รับหนังสือให้ไปทำสัญญา

๕.๒ มอบหลักประกันการปฏิบัติตามสัญญา ตามที่ระบุไว้ในข้อ ๗ ของเอกสารการ ประกวดราคาอิเล็กทรอนิกส์ ให้แก่ องค์การบริหารส่วนจังหวัดสระบุรี ขณะที่ได้ลงนามในสัญญาเป็นจำนวนร้อยละ ๕.๐๐ ของราคาตามสัญญาที่ได้ระบุไว้ในใบเสนอราคานี้ เพื่อเป็นหลักประกันการปฏิบัติตามสัญญาโดยถูกต้องและ ครบถ้วน

หากข้าพเจ้าไม่ปฏิบัติตามที่ระบุไว้ในข้อ ๕.๑ และ/หรือข้อ ๕.๒ ดังกล่าวข้างต้น ข้าพเจ้ายอมให้ องค์การบริหารส่วนจังหวัดสระบุรี ริบ หลักประกันการเสนอราคาหรือเรียกร้องจากผู้ออกหนังสือ คำประกัน ข้าพเจ้ายอมชดใช้ค่าเสียหายใด ๆ ที่อาจมีแก่ องค์การบริหารส่วนจังหวัดสระบุรี และ องค์การบริหาร ส่วน จังหวัดสระบุรี มีสิทธิจะให้ผู้ยื่นข้อเสนอรายอื่นเป็นผู้ชนะการประกวดราคาอิเล็กทรอนิกส์ได้ หรือองค์การบริหารส่วน จังหวัดสระบุรี อาจดำเนินการจัดจ้างการประกวดราคาอิเล็กทรอนิกส์ใหม่ก็ได้

๖. ข้าพเจ้ายอมรับว่า องค์การบริหารส่วนจังหวัดสระบุรี ไม่มีความผูกพันที่จะรับคำเสนอนี้ หรือใบ

เสนอราคาใด ๆ รวมทั้งไม่ต้องรับผิดชอบในค่าใช้จ่ายใด ๆ อันอาจเกิดขึ้นในการที่ข้าพเจ้าได้เขี่ยยื่นข้อเสนอครั้งนี้

๗. เพื่อเป็นหลักประกันในการปฏิบัติโดยถูกต้อง ตามที่ได้ทำความเข้าใจและตามความผูกพันแห่ง คำเสนอนี้ ข้าพเจ้าขอมอบ เพื่อเป็นหลักประกันการเสนอราคาเป็นเงินจำนวน บาท มาพร้อมนี้

๘. ข้าพเจ้าได้ตรวจทานตัวเลขและตรวจสอบเอกสารต่าง ๆ ที่ได้ยื่นพร้อมใบเสนอราคานี้โดย ละเอียดแล้ว และเข้าใจดีว่า องค์การบริหารส่วนจังหวัดสระบุรี ไม่ต้องรับผิดชอบใด ๆ ในความผิดพลาดหรือตกหล่น

๙. ใบเสนอราคานี้ได้ยื่นเสนอโดยบริสุทธิ์ยุติธรรม และปราศจากกมลฉ้อฉล หรือการสมรู้ร่วมคิดกัน โดยไม่ชอบด้วยกฎหมายกับบุคคลใดบุคคลหนึ่ง หรือหลายบุคคล หรือกับห้างหุ้นส่วน บริษัทใด ๆ ที่ได้ยื่นเสนอราคา ในคราวเดียวกัน

เสนอมา ณ วันที่ ๑๐ มีนาคม พ.ศ. ๒๕๖๙ เวลา ๐๙:๒๒:๐๒ น.

(นางธัญญลักษณ์ อินทียนราวุธ)
ผู้มีอำนาจลงนาม หรือ ผู้รับมอบอำนาจ

เลขที่โครงการ ๖๙๐๒๙๑๓๒๑๖๕
ใบเสนอราคาเลขที่ ๖๙๐๓๑๖๐๐๑๒๒๔๑
รหัสอ้างอิง OTP Ilcz
เลขประจำตัวผู้เสียภาษี ๐๒๖๓๕๑๙๐๐๐๐๔๙

โครงการปรับปรุงถนนลาดยางแบบแอสฟัลต์คอนกรีต บริเวณทางเข้าวัดบ้านลำ
หมู่ที่ ๕ ตำบลหนองสรวง อำเภอวิหารแดง จังหวัดสระบุรี
พร้อมติดตั้งชุดเสาไฟถนนโคมไฟแอลอีดีพลังงานแสงอาทิตย์
ใบแจ้งปริมาณงานและราคาแนบท้ายสัญญาจ้างก่อสร้าง เลขที่ ๑๔๒/๒๕๖๘
ลงวันที่ ๑๑ พฤษภาคม ๒๕๖๘ จำนวน ๒ หน้า

ลงชื่อ..........ผู้ว่าจ้าง
(.....นายสุรศักดิ์ สมภักดี.....)

รองนายกองค์การบริหารส่วนจังหวัด ปฏิบัติราชการแทน
นายกองค์การบริหารส่วนจังหวัดสระบุรี

ลงชื่อ..........ผู้รับจ้าง
(.....นางสาวประภาศรี คีจิกุมทอง.....)
ผู้รับมอบอำนาจ

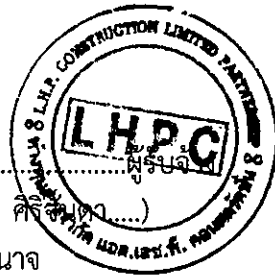

ลงชื่อ..........พยาน
(.....นางละอองดาว บำรุงญาติ.....)
นักบริหารงานการคลัง ระดับต้น

ลงชื่อ..........พยาน
(.....นายภูบดินทร์ สุขเสมอกุล.....)
ผู้ช่วยนักวิชาการพัสดุ

แบบแสดงรายการ ปริมาณงาน และราคา

แนบท้ายสัญญาจ้างก่อสร้าง : งานก่อสร้างทาง สะพาน และท่อเหลี่ยม

เลขที่ 142/2569 ลงวันที่ 11 พฤษภาคม 2569

โครงการปรับปรุงถนนลาดยางแบบแอสฟัลต์คอนกรีต บริเวณทางเข้าวัดบ้านลำ หมู่ที่ ๕ ตำบลหนองสรวง อำเภอวิหารแดง

จังหวัดสระบุรี พร้อมติดตั้งชุดเสาไฟถนนโคมไฟแอลอีดีพลังงานแสงอาทิตย์ เลขที่โครงการ 69029132165

หน่วยงานเจ้าของโครงการ องค์การบริหารส่วนจังหวัดสระบุรี

วงเงินงบประมาณ 3,100,000.00 บาท

ราคากลางงานก่อสร้าง 2,942,683.52 บาท

วงเงินตามสัญญา 2,930,000.00 บาท

ชื่อผู้รับจ้าง ห้างหุ้นส่วนจำกัด แอล.เอช.พี.คอนสตรัคชั่น

ลำดับที่	รายการ	หน่วย	ปริมาณ	ราคาที่ปรับลดตามเสนอ (บาท)	
				ราคาต่อหน่วย	ราคาที่ปรับลด
1	งานผิวทาง (SURFACE COURSES)				
	งานไพรม์โค้ต และแทคโค้ต (PRIME COAT & TACK COAT)				
	งานลาดแอสฟัลต์แทคโค้ต (TACK COAT)	ตร.ม.	4,000.00	19.90	79,600.00
	งานแอสฟัลต์คอนกรีต (ASPHALT CONCRETE)				
	งานชั้นผิวทางแอสฟัลต์คอนกรีต หนา 5 ซม. (ASPHALT CONCRETE WEARING COURSE)	ตร.ม.	4,000.00	348.82	1,395,280.00
2	งานลาดแอสฟัลต์แทคโค้ต (TACK COAT) (ทางเชื่อม)	ตร.ม.	250.00	19.90	4,975.00
3	งานชั้นผิวทางแอสฟัลต์คอนกรีต หนา 5 ซม. (ASPHALT CONCRETE WEARING COURSE) (ทางเชื่อม)	ตร.ม.	250.00	348.82	87,205.00
4	สีเทอร์โมพลาสติกสะท้อนแสง สีเหลือง+สีขาว	ตร.ม.	195.00	393.90	76,810.50
5	งาน Rumble Strips	ตร.ม.	12.00	624.82	7,497.84
6	ป้ายจราจรแบบ ต.25	ชุด	1.00	4,148.71	4,148.71
7	งานครุภัณฑ์จัดซื้อ	งาน	1.00	1,274,482.95	1,274,482.95

2,930,000.00



โครงการปรับปรุงถนนลาดยางแบบแอสฟัลต์คอนกรีต บริเวณทางเข้าวัดบ้านลำ
หมู่ที่ ๕ ตำบลหนองสรวง อำเภอวิหารแดง จังหวัดสระบุรี
พร้อมติดตั้งชุดเสาไฟถนนโคมไฟแอลอีดีพลังงานแสงอาทิตย์
เงื่อนไขและหลักเกณฑ์ ประเภทงานก่อสร้าง สูตรและวิธีการคิดคำนวณที่ใช้กับสัญญา
แบบปรับราคาได้ (ค่า K) แนบท้ายสัญญาจ้างก่อสร้าง เลขที่ ๑๔๒/๒๕๖๘
ลงวันที่ ๑๑ พฤษภาคม ๒๕๖๘ จำนวน ๑๐ หน้า



ลงชื่อ.....ผู้ว่าจ้าง
(.....นายสุรศักดิ์ สมภักดี.....)

รองนายกองค์การบริหารส่วนจังหวัด ปฏิบัติราชการแทน
นายกองค์การบริหารส่วนจังหวัดสระบุรี

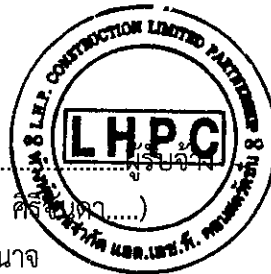

ลงชื่อ.....ผู้รับจ้าง
(.....นางสาวประภาศรี ศิริสุนทร.....)
ผู้รับมอบอำนาจ

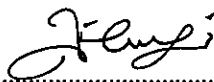

ลงชื่อ.....พยาน
(.....นางละอองดาว บำรุงญาติ.....)
นักบริหารงานการคลัง ระดับต้น



ลงชื่อ.....พยาน
(.....นายภูบดินทร์ สุขเสมอกุล.....)
ผู้ช่วยนักวิชาการพัสดุ

1. เอกสารสูตรเงื่อนไข หลักเกณฑ์ สัญญาแบบปรับราคาได้
2. การตรวจสอบค่า K
 - กรณีมีเงินเพิ่ม ปกติ
 - กรณีมีเงินลดและเพิ่มในครั้งเดียวกัน
 - กรณีงานเสร็จเกินเวลาสัญญา ซึ่งมีการเปรียบเทียบค่า K เดือนที่ส่งงาน กับค่า K เดือนที่หมดสัญญา
3. หนังสือร้องขอค่า K ที่เกิน 90 วัน
4. ตัวอย่างดัชนีราคาของกระทรวงพาณิชย์

เงื่อนไข หลักเกณฑ์ ประเภทงานก่อสร้าง สูตรและวิธีการคำนวณที่ใช้กับสัญญาแบบปรับราคาได้

ก. เงื่อนไขและหลักเกณฑ์

1. สัญญาแบบปรับราคาได้นี้ให้ใช้กับงานก่อสร้างทุกประเภท รวมถึงงานปรับปรุงและซ่อมแซมซึ่งเบิกจ่ายค่างานในลักษณะหมวดค่าครุภัณฑ์ ที่ดินและสิ่งก่อสร้าง หมวดเงินอุดหนุนและหมวดรายจ่ายอื่นที่เบิกจ่ายในลักษณะค่าที่ดินและสิ่งก่อสร้างที่อยู่ในเงื่อนไขและหลักเกณฑ์ตามที่ได้กำหนดนี้

2. สัญญาแบบปรับราคาได้นี้ให้ใช้ทั้งในกรณีเพิ่มหรือลดค่างานจากค่างานเดิมตามสัญญา เมื่อดัชนีราคาซึ่งจัดทำขึ้น โดยกระทรวงพาณิชย์ มีการเปลี่ยนแปลงสูงขึ้นหรือลดลงจากเดิมขณะเมื่อวันเปิดของประกวดราคา สำหรับกรณีที่จัดจ้างโดยวิธีอื่น ให้ใช้วันเปิดของราคาแทน

3. การนำสัญญาแบบปรับราคาได้ไปใช้นั้น ผู้ว่าจ้างต้องแจ้งและประกาศให้ผู้รับจ้างทราบ เช่น ในวันประกาศประกวดราคาฯ และต้องระบุในสัญญาจ้างด้วยว่างานจ้าง همانั้น ๆ จะใช้สัญญาแบบปรับราคาได้ พร้อมทั้งกำหนดประเภทของงานก่อสร้าง สูตรและวิธีการคำนวณที่ให้มีการปรับเพิ่มหรือลดค่างานไว้ให้ชัดเจน

ในกรณีที่ม้งานก่อสร้างหลายประเภทในงานจ้างคราวเดียวกัน จะต้องแยกประเภทงานก่อสร้างแต่ละประเภทให้ชัดเจนตามลักษณะของงานก่อสร้างนั้น ๆ และให้สอดคล้องกับสูตรที่กำหนดไว้

4. การขอเงินเพิ่มค่างานก่อสร้างตามสัญญาแบบปรับราคาได้นี้ เป็นหน้าที่ของผู้รับจ้างที่จะต้องเรียกภายในกำหนด 90 วัน นับตั้งแต่วันที่ผู้รับจ้างได้ส่งมอบงานงวดสุดท้ายหากพ้นกำหนดนี้ไปแล้วผู้รับจ้างไม่มีสิทธิที่จะเรียกร้องเงินเพิ่มค่างานก่อสร้างจากผู้ว่าจ้างได้อีกต่อไป และในกรณีที่ผู้ว่าจ้างจะต้องเรียกเงินคืนจากผู้รับจ้าง ให้ผู้ว่าจ้างที่เป็นคู่สัญญารับเรียกเงินคืนจากผู้รับจ้างโดยเร็ว หรือให้หักค่างานของงวดต่อไปหรือให้หักเงินจากหลักประกันสัญญา แล้วแต่กรณี

5. การพิจารณาคำนวณเงินเพิ่มหรือลด และการจ่ายเงินเพิ่มหรือเรียกคืนจากผู้รับจ้างตามเงื่อนไขของสัญญาแบบปรับราคาได้ ต้องได้รับการตรวจสอบและเห็นชอบจากสำนักงบประมาณและให้ถือการพิจารณาวินิจฉัยของสำนักงบประมาณเป็นที่สิ้นสุด

ข. ประเภทงานก่อสร้างและสูตรที่ใช้กับสัญญาแบบปรับราคาได้

ในการพิจารณาเพิ่มหรือลดราคาค่างานจ้างเหมาก่อสร้างให้คำนวณตามสูตรดังนี้

	P	=	$(P_o) \times (K)$
กำหนดให้	P	=	ราคาค่างานต่อหน่วยหรือราคาค่างานเป็นงวดที่จะต้องจ่ายให้ผู้รับจ้าง
	P_o	=	ราคาค่างานต่อหน่วยที่ผู้รับจ้างประมูลได้ หรือราคาค่างานเป็นงวดซึ่งระบุไว้ในสัญญาแล้วแต่กรณี
	K	=	ESCALATION FACTOR ที่หักด้วย 4% เมื่อต้องเพิ่มค่าจ้างหรือบวกเพิ่ม 4% เมื่อต้องเรียกค่าจ้างคืน

 ESCALATION FACTOR หาได้จากสูตร ซึ่งแบ่งตามประเภทและลักษณะงานดังนี้

หมวดที่ 1 งานอาคาร

งานอาคาร หมายถึง ตัวอาคาร เช่น ที่ทำการ โรงเรียน โรงพยาบาล หอพัก ที่พักอาศัย หอประชุม อิมจันทร์ อิมเนเซียม สระว่ายน้ำ โรงอาหาร คลังพัสดุ โรงงาน รั้ว เป็นต้น และให้หมายความรวมถึง

1.1 ไฟฟ้าของอาคารบรรจบถึงสายเมนจำหน่าย แต่ไม่รวมถึงหม้อแปลงและระบบไฟฟ้าภายในบริเวณ

1.2 ประปาของอาคารบรรจบถึงท่อเมนจำหน่าย แต่ไม่รวมถึงระบบประปาภายในบริเวณ

1.3 ระบบท่อหรือระบบสายต่าง ๆ ที่ติดตั้งฝังอยู่ในส่วนของอาคาร เช่น ท่อปรับอากาศ ท่อก๊าซ สายไฟฟ้าสำหรับเครื่องปรับอากาศ สายล่อฟ้า ฯลฯ

1.4 ทางระบายน้ำของอาคารจนถึงทางระบายน้ำภายนอก

1.5 ส่วนประกอบที่จำเป็นสำหรับอาคาร เฉพาะส่วนที่ติดกับอาคาร โดยต้องสร้างหรือประกอบพร้อมกับการก่อสร้างอาคาร แต่ไม่รวมถึงเครื่องจักรหรือเครื่องมือกลที่นำมาประกอบหรือติดตั้ง เช่น ลิฟท์ เครื่องคอมพิวเตอร์ เครื่องสูบน้ำ เครื่องปรับอากาศ พัดลม ฯลฯ

1.6 ทางเท้ารอบอาคาร ดินถม ดินดัก ห่างจากอาคาร โดยรอบไม่เกิน 3 เมตร

ใช้สูตร $K = 0.25 + 0.15 It/Io + 0.10 Cv/Co + 0.40 Mt/Mo + 0.10 Sv/So$

หมวดที่ 2 งานดิน

2.1 งานดิน หมายถึง การขุดดิน การตักดิน การบดอัดดิน การขุดเปิดหน้าดิน การเกลี่ย บดอัดดิน การขุด-ถมบดอัดแน่นเขื่อน คลอง คันคลอง คันกั้นน้ำ คันทาง ซึ่งต้องใช้เครื่องจักรเครื่องมือกลปฏิบัติงาน

สำหรับการถมดินให้หมายความถึงการถมดินหรือทรายหรือวัสดุอื่น ที่มีการควบคุม คุณสมบัติของวัสดุนั้นและมีข้อกำหนดวิธีการถม รวมถึงมีการบดอัดแน่น โดยใช้เครื่องจักร เครื่องมือกล เพื่อให้ได้มาตรฐานตามที่กำหนดไว้ เช่นเดียวกับงานก่อสร้างถนนหรือเขื่อนชลประทาน

ทั้งนี้ให้รวมถึงงานประเภท EMBANKMENT , EXCAVATION , SUBBASE , SELECTED , MATERIAL , UNTREATED BASE และ SHOULDER

$$\text{ใช้สูตร } K = 0.30 + 0.10 I/I_0 + 0.40 E/E_0 + 0.20 F/F_0$$

2.2 งานหินเรียง หมายถึง งานหินขนาดใหญ่นำมาเรียงกันเป็นชั้นให้เป็นระเบียบจนได้ความหนาที่ต้องการ โดยในช่องว่างระหว่างหินใหญ่จะแซมด้วยหินย่อยหรือกรวดขนาดต่าง ๆ และทราย ให้เต็มช่องว่าง มีการควบคุมคุณสมบัติของวัสดุและมีข้อกำหนดวิธีปฏิบัติ โดยใช้เครื่องจักร เครื่องมือกล หรือแรงคนและให้หมายความรวมถึงงานหินทิ้ง งานหินเรียง ขาแนว หรืองานหินใหญ่ที่มีลักษณะคล้ายคลึงกันเพื่อการป้องกันการกัดเซาะพังทลายของลาดตลิ่งและท้องลำน้ำ

$$\text{ใช้สูตร } k = 0.40 + 0.20 I/I_0 + 0.20 M/M_0 + 0.20 F/F_0$$

2.3 งานเจาะระเบิดหิน หมายถึง งานเจาะระเบิดหินทั่ว ๆ ไป ระยะทางขนย้ายไป-กลับ ประมาณไม่เกิน 2 กิโลเมตร ยกเว้นงานเจาะระเบิดอุโมงค์ซึ่งต้องใช้เทคนิคขั้นสูง

$$\text{ใช้สูตร } K = 0.45 + 0.15 I/I_0 + 0.10 M/M_0 + 0.20 E/E_0 + 0.10 F/F_0$$

หมวดที่ 3 งานทาง

3.1 งานผิวทาง PRIME COAT , TACK COAT , SEAL COAT

$$\text{ใช้สูตร } K = 0.30 + 0.40 A/A_0 + 0.20 E/E_0 + 0.10 F/F_0$$

3.2 งานผิวทาง SURFACE TREATMENT SLURRY SEAL

$$\text{ใช้สูตร } K = 0.30 + 0.10 M/M_0 + 0.30 A/A_0 + 0.20 E/E_0 + 0.10 F/F_0$$

3.3 งานผิวทาง ASPHALTIC CONCRETE , PENETRATION MACADAM

$$\text{ใช้สูตร } K = 0.30 + 0.10 M/M_0 + 0.40 A/A_0 + 0.10 E/E_0 + 0.10 F/F_0$$

3.4 งานผิวถนนคอนกรีตเสริมเหล็ก หมายถึง ผิวถนนคอนกรีตที่ใช้เหล็กเสริม ซึ่งประกอบด้วย ตะแกรงเหล็กเส้นหรือตะแกรงลวดเหล็กกล้าเชื่อมติด (WELDED STEEL WIRE FARRIC) เหล็กเดือย (DOWEL BAR) เหล็กยึด (DEFORMED TIE BAR) และรอยต่อต่าง ๆ (JOINT) ทั้งนี้ให้หมายความรวมถึง แผ่นพื้นคอนกรีตเสริมเหล็กบริเวณคอสสะพาน (R.C.BRIDGE APPROACH) ด้วย

$$\text{ใช้สูตร } K = 0.30 + 0.10 I/I_0 + 0.35 C/C_0 + 0.10 M/M_0 + 0.15 S/S_0$$

3.5 งานท่อระบายน้ำคอนกรีตเสริมเหล็กและงานบ่อพัก หมายถึง ท่อคอนกรีตเสริมเหล็กสำหรับงานระบายน้ำ (PRECAST REINFORCED CONCRETE DRAINAGE PIPE) งานรางระบายน้ำคอนกรีตเสริมเหล็กและบริเวณลาดคอสสะพาน รวมทั้งงานบ่อพักคอนกรีตเสริมเหล็กและงานคอนกรีตเสริมเหล็กอื่นที่มีรูปแบบและลักษณะงานคล้ายคลึงกัน เช่น งานบ่อพัก (MANHOLE) ท่อร้อยสายโทรศัพท์ ท่อร้อยสายไฟฟ้า เป็นต้น

$$\text{ใช้สูตร } K = 0.35 + 0.20 It/Io + 0.15 Cv/Co + 0.15M/Mo + 0.15S/So$$

3.6 งานโครงสร้างคอนกรีตเสริมเหล็กและงานเชื่อมกันค้ำยัน หมายถึง สะพานคอนกรีตเสริมเหล็กโครงสร้างฐานรากคอนกรีตเสริมเหล็กคอสสะพาน (R.C.BEARING UNIT) ท่อเหลี่ยมคอนกรีตเสริมเหล็ก (R.C.BOX CULVERT) หอดังน้ำโครงสร้างคอนกรีตเสริมเหล็ก เชื่อมกันค้ำยันคอนกรีตเสริมเหล็ก ทำเทียบเรือคอนกรีตเสริมเหล็กและสิ่งก่อสร้างอื่นที่มีลักษณะคล้ายคลึงกัน

$$\text{ใช้สูตร } K = 0.30 + 0.10 It/Io + 0.15 Cv/Co + 0.20 M/Mo + 0.25 S/So$$

3.7 งานโครงสร้างเหล็ก หมายถึง สะพานเหล็กสำหรับคนเดินข้ามถนน โครงเหล็กสำหรับติดตั้งป้ายจราจรชนิดแขวนสูง เสาไฟฟ้าแรงสูง เสาวิทยุ เสาโทรทัศน์ หรืองาน โครงเหล็กอื่นที่มีลักษณะคล้ายคลึงกันแต่ไม่รวมถึงงานติดตั้งเสา โครงเหล็กสายส่งของการไฟฟ้าฝ่ายผลิตแห่งประเทศไทย

$$\text{ใช้สูตร } K = 0.25 + 0.10 It/Io + 0.05 Cv/Co + 0.20 M/Mo + 0.40 S/So$$

หมวดที่ 4 งานชลประทาน

4.1 งานอาคารชลประทานไม่รวมบานเหล็ก หมายถึง อาคารคอนกรีตเสริมเหล็กชนิดต่าง ๆ ที่ก่อสร้างในแนวคลองส่งน้ำหรือคลองระบายน้ำ เพื่อควบคุมระดับและหรือปริมาณน้ำ ได้แก่ ท่อระบายน้ำน้ำตก รางเท สะพานน้ำ ท่อลอด ไซฟอน และอาคารชลประทานชนิดอื่น ๆ ที่ไม่มีบานระบายเหล็กแต่ไม่รวมถึงงานอาคารชลประทานขนาดใหญ่ เช่น ฝ่าย ทางระบายน้ำล้น หรืออาคารชลประทานประกอบของเขื่อน เป็นต้น

$$\text{ใช้สูตร } K = 0.40 + 0.20 It/Io + 0.10 Cv/Co + 0.10 M/Mo + 0.20 S/So$$

4.2 งานอาคารชลประทานรวมบานเหล็ก หมายถึง อาคารคอนกรีตเสริมเหล็กชนิดต่าง ๆ ที่ก่อสร้าง ในแนวคลองส่งน้ำหรือคลองระบายน้ำ เพื่อควบคุมระดับและหรือปริมาณน้ำ ได้แก่ ท่อส่งน้ำเข้านา ท่อระบายน้ำ ประตูระบายน้ำ อาคารอัดน้ำ ท่อลอดและอาคารชลประทาน ชนิดอื่น ๆ ที่มีบานระบายน้ำ แต่ไม่รวมถึงงานอาคารชลประทานขนาดใหญ่ เช่น ฝ่าย ทางระบายน้ำล้น หรืออาคารชลประทานประกอบของเขื่อน เป็นต้น

$$\text{ใช้สูตร } K = 0.35 + 0.20 It/Io + 0.10 Cv/Co + 0.10 M/Mo + 0.25 S/So$$

4.3 งานบานระบาย TRASHRACK และ STEEL LINER หมายถึง บานระบายเหล็กเครื่องกว้าน และ โครงยก รวมทั้ง BULK HEAD GATE และงานท่อเหล็ก

$$\text{ใช้สูตร } K = 0.35 + 0.20 It/Io + 0.45 G/Go$$

4.4 งานเหล็กเสริมคอนกรีต และ ANCHOR BAR หมายถึง เหล็กเส้นที่ใช้เสริมในงานคอนกรีตและเหล็ก ANCHOR BAR ของงานฝ่าย ทางระบายน้ำล้น หรืออาคารชลประทานประกอบของเขื่อน ซึ่งมีสัญญาแยกจ่ายเฉพาะงานเหล็กดังกล่าวเท่านั้น

$$\text{ใช้สูตร } K = 0.25 + 0.15 It/Io + 0.60 S/So$$

4.5 งานคอนกรีตไม่รวมเหล็กและคอนกรีตคาคคอง หมายถึง งานคอนกรีตเสริมเหล็กที่หักส่วนของเหล็กออกมาแยกคำนวณต่างหากของงานฝ้าย ทงระบายน้ำสั้นหรืออาคารชลประทานประกอบของเขื่อน ซึ่งมีสัญญาแยกจ่ายเฉพาะงานคอนกรีตดังกล่าวเท่านั้น

$$\text{ใช้สูตร } K = 0.40 + 0.15 \text{ It/Io} + 0.25 \text{ Ct/Co} + 0.20 \text{ Mt/Mo}$$

4.6 งานเจาะ หมายถึง การเจาะพร้อมทั้งฝังท่อกรุนาตรูในไม่น้อยกว่า 48 มิลลิเมตร ในชั้นดินหินผุหรือหินที่แตกหัก เพื่ออัดฉีดน้ำปูน และให้รวมถึงงานซ่อมแซมฐานรากอาคารชลประทาน ถนนและอาคารต่าง ๆ โดยการอัดฉีดน้ำปูน

$$\text{ใช้สูตร } K = 0.40 + 0.20 \text{ It/Io} + 0.10 \text{ Mt/Mo} + 0.20 \text{ Et/Eo} + 0.10 \text{ Ft/Fo}$$

4.7 งานอัดฉีดน้ำปูน ค่าอัดฉีดน้ำปูนจะเพิ่มหรือลด ให้เฉพาะราคาซีเมนต์ที่เปลี่ยนแปลงตามดัชนีราคาของซีเมนต์ ที่กระทรวงพาณิชย์จัดทำขึ้น ในเดือนที่ส่งงานแต่ละงวด กับเดือนที่เปิดซองประกวดราคา หมวดที่ 5 งานระบบสาธารณูปโภค

5.1 งานวางท่อ AC และ PVC

5.1.1 ในกรณีที่ผู้ว่าจ้างเป็นผู้จัดหาท่อและหรืออุปกรณ์ให้

$$\text{ใช้สูตร } K = 0.50 + 0.25 \text{ It/Io} + 0.25 \text{ Mt/Mo}$$

5.1.2 ในกรณีที่ผู้รับจ้างเป็นผู้จัดหาท่อ AC และหรืออุปกรณ์

$$\text{ใช้สูตร } K = 0.40 + 0.10 \text{ It/Io} + 0.10 \text{ Mt/Mo} + 0.40 \text{ ACt/ACo}$$

5.1.3 ในกรณีที่ผู้รับจ้างเป็นผู้จัดหาท่อ PVC และหรืออุปกรณ์

$$\text{ใช้สูตร } K = 0.40 + 0.10 \text{ It/Io} + 0.10 \text{ Mt/Mo} + 0.40 \text{ PVCt/PVCo}$$

5.2 งานวางท่อเหล็กเหนียวและท่อ HYDENSITY POLYETHYLENE

5.2.1 ในกรณีที่ผู้ว่าจ้างเป็นผู้จัดหาท่อและหรืออุปกรณ์ให้

$$\text{ใช้สูตร } K = 0.40 + 0.10 \text{ It/Io} + 0.15 \text{ Mt/Mo} + 0.20 \text{ Et/Eo} + 0.15 \text{ Ft/Fo}$$

5.2.2 ในกรณีที่ผู้รับจ้างเป็นผู้จัดหาท่อเหล็กเหนียวและหรืออุปกรณ์และให้รวมถึงงาน

TRANSMISSION CONDUIT

$$\text{ใช้สูตร } K = 0.40 + 0.10 \text{ It/Io} + 0.10 \text{ Mt/Mo} + 0.10 \text{ Et/Eo} + 0.30 \text{ GIPI/GIPo}$$

5.2.3 ในกรณีที่ผู้รับจ้างเป็นผู้จัดหาท่อ HYDENSITY POLYETHYLENE และหรืออุปกรณ์

5.3 งานปรับปรุงระบบอุโมงค์ส่งน้ำและงาน SECONDARY LINING

$$\text{ใช้สูตร } K = 0.40 + 0.10 \text{ It/Io} + 0.15 \text{ Et/Eo} + 0.35 \text{ GIPI/GIPo}$$

5.4 งานวางท่อ PVC หุ้มด้วยคอนกรีต

$$\text{ใช้สูตร } K = 0.30 + 0.10 \text{ It/Io} + 0.20 \text{ Ct/Co} + 0.05 \text{ Mt/Mo} + 0.05 \text{ St/So} + 0.30 \text{ PVCt/PVCo}$$

5.5 งานวางท่อ PVC กลบทราย

$$\text{ใช้สูตร } K = 0.25 + 0.05 \text{ It/Io} + 0.05 \text{ Mt/Mo} + 0.65 \text{ PVCt/PVCo}$$

5.6 งานวางท่อเหล็กอาบสังกะสี

$$\text{ใช้สูตร } K = 0.25 + 0.25 \text{ It/Io} + 0.50 \text{ GIPt/GIPo}$$

ประเภทงานและสูตรต่อไปนี้ใช้เฉพาะงานก่อสร้างของการไฟฟ้าฝ่ายผลิตแห่งประเทศไทยเท่านั้น

5.7 งานก่อสร้างระบบสายส่งแรงสูงและสถานีไฟฟ้าย่อย

5.7.1 งานติดตั้งเสา โครงเหล็กสายส่งและอุปกรณ์รวมทั้งงานติดตั้งอุปกรณ์ ไฟฟ้าสถานีย่อยสำหรับงานติดตั้ง เสา โครงเหล็กสายส่งและอุปกรณ์ ประกอบด้วย ลักษณะงานดังนี้ คือ PRELIMINARY WORK (ยกเว้น BOUNDARY POST) , TOWERS , INSULATOR STRING AND OVERHEAD GROUND WIRE ASSEMBLIES, CONDUCTOR AND OVERHEAD GROUND WIRE STRINGING , LINE ACCESSORIES , GROUNDING MATERIALS

สำหรับงานติดตั้งอุปกรณ์ไฟฟ้าสถานีไฟฟ้าย่อย หมายถึง เฉพาะการติดตั้งอุปกรณ์ไฟฟ้าเท่านั้น

$$\text{ใช้สูตร } K = 0.60 + 0.25 \text{ It/Io} + 0.15 \text{ Ft/Fo}$$

5.7.2 งานก่อสร้างฐานรากไฟฟ้า (TOWER FOUNDATION) และงานติดตั้ง BOUNDARY POST

$$\text{ใช้สูตร } K = 0.35 + 0.20 \text{ It/Io} + 0.20 \text{ Ct/Co} + 0.10 \text{ St/So} + 0.15 \text{ Ft/Fo}$$

5.7.3 งานก่อสร้างฐานรากอุปกรณ์ไฟฟ้าสถานีไฟฟ้าย่อย

$$\text{ใช้สูตร } K = 0.50 + 0.20 \text{ It/Io} + 0.15 \text{ Ct/Co} + 0.15 \text{ St/So}$$

5.8 งานหล่อและตอกเสาเข็มคอนกรีตอัดแรง

5.8.1 งานเสาเข็มคอนกรีตอัดแรง

$$\text{ใช้สูตร } K = 0.35 + 0.15 \text{ It/Io} + 0.20 \text{ Ct/Co} + 0.30 \text{ St/So}$$

5.8.2 งานเสาเข็มแบบ CAST IN PLACE

$$\text{ใช้สูตร } K = 0.30 + 0.10 \text{ It/Io} + 0.25 \text{ Ct/Co} + 0.35 \text{ St/So}$$

ประเภทงานและสูตรต่อไปนี้ใช้เฉพาะงานก่อสร้างของการไฟฟ้าส่วนภูมิภาคเท่านั้น

5.9 งานก่อสร้างสายส่งแรงสูงระบบแรงดัน 69-115 KV.

5.9.1 ในกรณีที่ผู้ว่าจ้างเป็นผู้จัดหาวัสดุและหรืออุปกรณ์ให้

$$\text{ใช้สูตร } K = 0.80 + 0.05 \text{ It/Io} + 0.10 \text{ Mt/Mo} + 0.05 \text{ Ft/Fo}$$

5.9.2 ในกรณีที่ผู้รับจ้างเป็นผู้จัดหาวัสดุหรืออุปกรณ์

$$\text{ใช้สูตร } K = 0.45 + 0.05 \text{ It/Io} + 0.20 \text{ Mt/Mo} + 0.05 \text{ Ft/Fo} + 0.25 \text{ Wt/Wo}$$

ดัชนีราคาที่ใช้คำนวณตามสูตรที่ใช้กับสัญญาแบบปรับราคาได้ จัดทำขึ้นโดยกระทรวงพาณิชย์

K	=	EXCALATION FACTOR
It	=	ดัชนีราคาผู้บริโภคทั่วไปของประเทศ ในเดือนที่ส่งงานแต่ละงวด
Io	=	ดัชนีราคาผู้บริโภคทั่วไปของประเทศ ในเดือนที่เปิดของประกวดราคา
Ct	=	ดัชนีราคาซีเมนต์ ในเดือนที่ส่งงานแต่ละงวด
Co	=	ดัชนีราคาซีเมนต์ ในเดือนที่เปิดของประกวดราคา
Mt	=	ดัชนีราคาวัสดุก่อสร้าง (ไม่รวมเหล็กและซีเมนต์) ในเดือนที่ส่งงานแต่ละงวด
Mo	=	ดัชนีราคาวัสดุก่อสร้าง (ไม่รวมเหล็กและซีเมนต์) ในเดือนที่เปิดของประกวดราคา
St	=	ดัชนีราคาเหล็ก ในเดือนที่ส่งงานแต่ละงวด
So	=	ดัชนีราคาเหล็ก ในเดือนที่เปิดของประกวดราคา
Gt	=	ดัชนีราคาเหล็กแผ่นเรียบที่ผลิตในประเทศ ในเดือนที่ส่งงานแต่ละงวด
Go	=	ดัชนีราคาเหล็กแผ่นเรียบที่ผลิตในประเทศ ในเดือนที่เปิดของประกวดราคา
At	=	ดัชนีราคาแอสฟัลท์ ในเดือนที่ส่งงานแต่ละงวด
Ao	=	ดัชนีราคาแอสฟัลท์ ในเดือนที่เปิดของประกวดราคา
Et	=	ดัชนีราคาเครื่องจักรกลและบริภัณฑ์ ในเดือนที่ส่งงานแต่ละงวด
Eo	=	ดัชนีราคาเครื่องจักรกลและบริภัณฑ์ ในเดือนที่เปิดของประกวดราคา
Ft	=	ดัชนีราคาน้ำมันดีเซลหมุนเร็ว ในเดือนที่ส่งงานแต่ละงวด
Fo	=	ดัชนีราคาน้ำมันดีเซลหมุนเร็ว ในเดือนที่เปิดของประกวดราคา
ACt	=	ดัชนีราคาท่อซีเมนต์ใยหิน ในเดือนที่ส่งงานแต่ละงวด
ACo	=	ดัชนีราคาท่อซีเมนต์ใยหิน ในเดือนที่เปิดของประกวดราคา
PVCt	=	ดัชนีราคาท่อ PVC ในเดือนที่ส่งงานแต่ละงวด
PVCo	=	ดัชนีราคาท่อ PVC ในเดือนที่เปิดของประกวดราคา
GIPt	=	ดัชนีราคาท่อเหล็กอบสังกะสี ในเดือนที่ส่งงานแต่ละงวด
GIPo	=	ดัชนีราคาท่อเหล็กอบสังกะสี ในเดือนที่เปิดของประกวดราคา
PEt	=	ดัชนีราคาท่อ HYDENSITY POLYETHYLENE ในเดือนที่ส่งงานแต่ละงวด
PEo	=	ดัชนีราคาท่อ HYDENSITY POLYETHYLENE ในเดือนที่เปิดของประกวดราคา
Wt	=	ดัชนีราคาสายไฟฟ้า ในเดือนที่ส่งงานแต่ละงวด
Wo	=	ดัชนีราคาสายไฟฟ้า ในเดือนที่เปิดของประกวดราคา

วิธีการคำนวณที่ใช้กับสัญญาแบบปรับราคาได้

1. การคำนวณค่า K จากสูตรตามลักษณะงานนั้น ๆ ให้ใช้ตัวเลขดัชนีราคาวัสดุก่อสร้างของกระทรวงพาณิชย์ โดยใช้ฐานของปี 2530 เป็นเกณฑ์ในการคำนวณ
2. การคำนวณค่า K สำหรับกรณีที่ม้งานก่อสร้างหลายประเภทรวมอยู่ในสัญญาเดียวกัน จะต้องแยกค่างานก่อสร้างแต่ละประเภทให้ชัดเจนตามลักษณะของงานนั้น และให้สอดคล้องกับสูตรที่ได้กำหนดไว้
3. การคำนวณหาค่า K กำหนดให้ใช้เลขทศนิยม 3 ตำแหน่ง ทุกขั้นตอนโดยไม่มีการปัดเศษ และกำหนดให้ทำเลขสัมพันธ์ (เปรียบเทียบ) ให้เป็นผลสำเร็จก่อน แล้วจึงนำผลลัพธ์ไปคูณกับตัวเลขคงที่หน้าเลขสัมพันธ์นั้น
4. ให้พิจารณาเงินเพิ่มหรือลดราค่างานจากราคาที่ผู้รับจ้างทำสัญญาดตกลงกับผู้ว่าจ้างเมื่อค่า K ตามสูตรสำหรับงานก่อสร้างนั้น ๆ ในเดือนที่ส่งมอบงานมีค่าเปลี่ยนแปลงไปจากค่า K ในเดือนเปิดซองราคามากกว่า 4% ขึ้นไป โดยนำเฉพาะส่วนที่เกิน 4% มาคำนวณปรับเพิ่มหรือลดค่างานแล้วแก่กรณี (โดยไม่คิด 4% แรกให้)
5. ในกรณีที่ผู้รับจ้างไม่สามารถทำการก่อสร้างให้แล้วเสร็จตามระยะเวลาในสัญญา โดยเป็นความผิดของผู้รับจ้าง ค่า K ตามสูตรต่าง ๆ ที่จะนำมาใช้ในการคำนวณค่างานให้ใช้ค่า K ของเดือนสุดท้ายตามอายุสัญญา หรือค่า K ของเดือนที่ส่งมอบงานจริง แล้วแต่ค่า K ตัวใดจะมีค่าน้อยกว่า
6. การจ่ายเงินแต่ละงวดให้จ่ายค่าจ้างงานที่ผู้รับจ้างทำได้แต่ละงวดตามสัญญาไปก่อน ส่วนค่างานเพิ่มหรือค่างานลดลงซึ่งจะคำนวณได้ต่อเมื่อทราบดัชนีราคาวัสดุก่อสร้าง ซึ่งนำมาคำนวณค่า K ของเดือนที่ส่งมอบงานงวดนั้น ๆ เป็นที่แน่นอนแล้ว เมื่อคำนวณเงินเพิ่มได้ให้ขอทำความตกลงเรื่องการเงินกับสำนักงบประมาณ

โครงการปรับปรุงถนนลาดยางแบบแอสฟัลต์คอนกรีต บริเวณทางเข้าวัดบ้านลำ
หมู่ที่ ๕ ตำบลหนองสรวง อำเภอวิหารแดง จังหวัดสระบุรี
พร้อมติดตั้งชุดเสาไฟถนนโคมไฟแอลอีดีพลังงานแสงอาทิตย์
เงื่อนไขรายละเอียดการใช้พัสดุในงานก่อสร้าง แผนการใช้พัสดุที่ผลิตภายในประเทศ
และแผนการใช้เหล็กที่ผลิตภายในประเทศ
แนบท้ายสัญญาจ้างก่อสร้าง เลขที่ ๑๔๒/๒๕๖๙
ลงวันที่ ๑๑ พฤษภาคม ๒๕๖๙ จำนวน ๔ หน้า

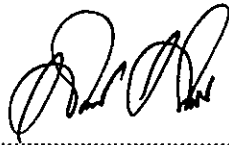

ลงชื่อ.....ผู้ว่าจ้าง
(.....นายสุรศักดิ์ สมภักดี.....)

รองนายกองค์การบริหารส่วนจังหวัด ปฏิบัติราชการแทน
นายกองค์การบริหารส่วนจังหวัดสระบุรี

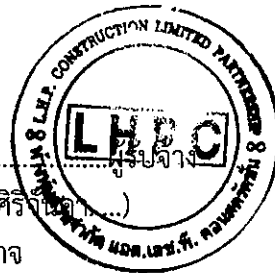

ลงชื่อ.....
(.....นางสาวประภาศรี ศิริจันทร์.....)
ผู้รับมอบอำนาจ



ลงชื่อ.....พยาน
(.....นางละอองดาว บำรุงญาติ.....)
นักบริหารงานการคลัง ระดับต้น



ลงชื่อ.....พยาน
(.....นายภูบดินทร์ สุขเสมอกุล.....)
ผู้ช่วยนักวิชาการพัสดุ

เงื่อนไขรายละเอียดการใช้วัสดุในงานก่อสร้าง

๑. ผู้รับจ้างต้องใช้วัสดุที่จะใช้ในงานก่อสร้างเป็นวัสดุที่ผลิตภายในประเทศโดยต้องใช้ไม่น้อยกว่าร้อยละ ๖๐ ของมูลค่าวัสดุที่จะใช้ในงานก่อสร้างทั้งหมดตามสัญญา และผู้รับจ้างต้องจัดทำแผนการใช้วัสดุที่ผลิตภายในประเทศไม่น้อยกว่าร้อยละ ๖๐ ของมูลค่าวัสดุที่จะใช้ในงานก่อสร้างทั้งหมดตามสัญญา ตามตารางผนวก ๑ แนบท้าย โดยจัดส่งให้องค์การบริหารส่วนจังหวัดสระบุรี ภายใน ๖๐ วัน นับถัดจากวันลงนามในสัญญา
๒. ผู้รับจ้างต้องใช้เหล็กที่ผลิตภายในประเทศไม่น้อยกว่าร้อยละ ๙๐ ของปริมาณเหล็กที่ต้องใช้ทั้งหมดตามสัญญา และผู้รับจ้างต้องจัดทำแผนการใช้เหล็กที่ผลิตภายในประเทศไม่น้อยกว่าร้อยละ ๙๐ ของปริมาณที่จะใช้ทั้งหมดตามสัญญา ตามตารางผนวก ๒ แนบท้าย โดยจัดส่งให้องค์การบริหารส่วนจังหวัดสระบุรี ภายใน ๖๐ วัน นับถัดจากวันลงนามในสัญญา

ภาคผนวก ๑

ตารางการจัดทำแผนการใช้วัสดุที่ผลิตภายในประเทศ

โครงการ

รายการวัสดุหรือครุภัณฑ์ที่ใช้ในโครงการ
แผนการใช้วัสดุที่ผลิตภายในประเทศ

ลำดับ	รายการ	หน่วย	ปริมาณ	ราคาต่อหน่วย (บาท)	เป็นเงิน (รวม)	วัสดุ ในประเทศ	วัสดุ ต่างประเทศ
๑	ปูนซีเมนต์						
๒	กระเบื้อง						
๓	ฝ้าเพดาน						
๔	หลอดไฟ						
๕	คอมไฟ						
รวม					xxx	xxx	xxx
อัตรา (ร้อยละ)					๑๐๐	๗๐	๓๐

ลงชื่อ (คู่สัญญาฝ่ายผู้รับจ้าง)
()

ภาคผนวก ๒

ตารางการจัดทำแผนการใช้เหล็กที่ผลิตภายในประเทศ

โครงการ

รายการพัสดุหรือครุภัณฑ์ที่ใช้ในโครงการ
 แผนการใช้เหล็กที่ผลิตภายในประเทศ
 ปริมาณเหล็กทั้งโครงการ xxx (ตัน)

ลำดับ	รายการ	หน่วย	ปริมาณ	เหล็ก ในประเทศ	เหล็ก ต่างประเทศ
๑	เหล็กเส้น	ตัน			
๒	เหล็กข้องอ	ตัน			
๓	เหล็กเส้นกรม	ตัน			
๔					
๕					
รวม			xxx	xxx	xxx
อัตรา (ร้อยละ)			๑๐๐	๙๐	๑๐

ลงชื่อ (คู่สัญญาฝ่ายผู้รับจ้าง)
 ()