



ประกาศองค์การบริหารส่วนจังหวัดสระบุรี

เรื่อง ประกวดราคาจ้างก่อสร้างโครงการปรับปรุงถนนลาดยางแบบแอสฟัลต์คอนกรีต สาย สป.๓๑-๐๐๓๐ บ้านหนองสมัคร-บ้านหนองจรเข้ ตำบลโคกแย้-ตำบลหนองจรเข้ อำเภอหนองแค จังหวัดสระบุรี ด้วยวิธีประกวดราคาอิเล็กทรอนิกส์ (e-bidding)

องค์การบริหารส่วนจังหวัดสระบุรี มีความประสงค์จะประกวดราคาจ้างก่อสร้างโครงการปรับปรุงถนนลาดยางแบบแอสฟัลต์คอนกรีต สาย สป.๓๑-๐๐๓๐ บ้านหนองสมัคร-บ้านหนองจรเข้ ตำบลโคกแย้-ตำบลหนองจรเข้ อำเภอหนองแค จังหวัดสระบุรี ด้วยวิธีประกวดราคาอิเล็กทรอนิกส์ (e-bidding) ราคาของงานจ้างก่อสร้าง ในการประกวดราคาครั้งนี้ เป็นเงินทั้งสิ้น ๑,๗๗๙,๑๙๙.๑๗ บาท (หนึ่งล้านเจ็ดแสนเจ็ดหมื่นเก้าพันหนึ่งร้อยเก้าสิบเก้าบาทสิบเจ็ดสตางค์) ตามรายการ ดังนี้

ปรับปรุงถนนลาดยางแบบแอสฟัลต์คอนกรีต สาย สป.๓๑-๐๐๓๐ บ้านหนองสมัคร-บ้านหนองจรเข้ ตำบลโคกแย้-ตำบลหนองจรเข้ อำเภอหนองแค จังหวัดสระบุรี ขนาดผิวจราจรกว้าง ๕.๐๐ เมตร ยาว ๑,๐๐๐ เมตร ไม่มีไหล่ทาง หนา ๐.๐๔ เมตร หรือคิดเป็นพื้นที่ลาดยางไม่น้อยกว่า ๕,๐๐๐ ตารางเมตร พร้อมติดตั้งเครื่องหมายจราจร+อุปกรณ์อำนวยความปลอดภัย ตามแบบแปลนองค์การบริหารส่วนจังหวัดสระบุรี ที่ ๒๓/๖๙

ผู้ยื่นข้อเสนอต้องยื่นข้อเสนอโดยแสดงหลักฐานถึงขีดความสามารถและความพร้อมที่มีอยู่ในวันยื่นข้อเสนอ โดยมีรายละเอียดดังนี้

๑. ผู้ยื่นข้อเสนอจะต้องมีคุณสมบัติให้เป็นที่ไปตามเอกสารประกวดราคาอิเล็กทรอนิกส์กำหนด
๒. ผู้ยื่นข้อเสนอต้องเสนอราคาทางระบบจัดซื้อจัดจ้างภาครัฐด้วยอิเล็กทรอนิกส์ในวันที่ ๑๙ พฤษภาคม ๒๕๖๙ ระหว่างเวลา ๐๙.๐๐ น. ถึง ๑๒.๐๐ น. ซึ่งสามารถจัดเตรียมเอกสารข้อเสนอได้ตั้งแต่วันที่ประกาศจนถึงวันเสนอราคา

๓. ผู้สนใจสามารถดูรายละเอียดและดาวน์โหลดเอกสารประกวดราคาอิเล็กทรอนิกส์เลขที่ ๓๘/๒๕๖๙ ลงวันที่ ๑๒ พฤษภาคม พ.ศ. ๒๕๖๙ ผ่านทางระบบจัดซื้อจัดจ้างภาครัฐด้วยอิเล็กทรอนิกส์ ได้ตั้งแต่วันที่ประกาศจนถึงวันเสนอราคา ได้ที่เว็บไซต์ www.saraburipao.go.th หรือ www.gprocurement.go.th

๔. ผู้ยื่นข้อเสนอต้องชำระเงินค่าซื้อเอกสารประกวดราคาอิเล็กทรอนิกส์ในราคาชุดละ ๕๐๐.๐๐ บาท (ห้าร้อยบาทถ้วน) ตั้งแต่วันที่ ๒๐ พฤษภาคม ๒๕๖๙ ถึงวันที่ ๒๖ พฤษภาคม ๒๕๖๙

ประกาศ ณ วันที่ ๑๒ พฤษภาคม พ.ศ. ๒๕๖๙

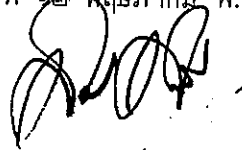

(นายสุรศักดิ์ สมภักดี)

รองนายกองค์การบริหารส่วนจังหวัด ปฏิบัติราชการแทน

นายกองค์การบริหารส่วนจังหวัดสระบุรี



เอกสารประกวดราคาจ้างก่อสร้างด้วยวิธีประกวดราคาอิเล็กทรอนิกส์ (e-bidding)

เลขที่ ๓๘/๒๕๖๙

การจ้างก่อสร้างโครงการปรับปรุงถนนลาดยางแบบแอสฟัลต์คอนกรีต สาย สป.๑๑-๐๐๓๐
บ้านหนองส้มคร-บ้านหนองจรเข้ ตำบลโคกแย้-ตำบลหนองจรเข้ อำเภอนองแคว จังหวัดสระบุรี

ตามประกาศ องค์การบริหารส่วนจังหวัดสระบุรี

ลงวันที่ ๑๒ พฤษภาคม ๒๕๖๙

องค์การบริหารส่วนจังหวัดสระบุรี ซึ่งต่อไปนี้จะเรียกว่า "องค์การบริหารส่วนจังหวัดสระบุรี" มีความประสงค์จะ ประกวดราคาจ้างก่อสร้างโครงการปรับปรุงถนนลาดยางแบบแอสฟัลต์คอนกรีต สาย สป.๑๑-๐๐๓๐ บ้านหนองส้มคร-บ้านหนองจรเข้ ตำบลโคกแย้-ตำบลหนองจรเข้ อำเภอนองแคว จังหวัดสระบุรี ด้วยวิธีประกวดราคาอิเล็กทรอนิกส์ (e-bidding) ตามรายการ ดังนี้

ปรับปรุงถนนลาดยางแบบแอสฟัลต์คอนกรีต สาย สป.๑๑-๐๐๓๐ บ้านหนองส้มคร-บ้านหนองจรเข้ ตำบลโคกแย้-ตำบลหนองจรเข้ อำเภอนองแคว จังหวัดสระบุรี ขนาดผิวจราจรกว้าง ๕.๐๐ เมตร ยาว ๑,๐๐๐ เมตร ไม่มีไหล่ทาง หนา ๐.๐๔ เมตร หรือคิดเป็นพื้นที่ลาดยางไม่น้อยกว่า ๕,๐๐๐ ตารางเมตร พร้อมติดตั้งเครื่องหมายจราจร+อุปกรณ์อำนวยความสะดวก ตามแบบแปลนองค์การบริหารส่วนจังหวัดสระบุรี ที่ ๒๓/๖๙

โดยมีข้อแนะนำและข้อกำหนดดังต่อไปนี้

๑. เอกสารแนบท้ายเอกสารประกวดราคาอิเล็กทรอนิกส์

- ๑.๑ แบบรูปและรายการละเอียด และขอบเขตของงาน
- ๑.๒ แบบใบเสนอราคาที่กำหนดไว้ในระบบจัดซื้อจัดจ้างภาครัฐด้วยอิเล็กทรอนิกส์
- ๑.๓ แบบสัญญาจ้างก่อสร้าง
- ๑.๔ แบบหนังสือค้ำประกัน
 - (๑) หลักประกันสัญญา
- ๑.๕ สูตรการปรับราคา
- ๑.๖ บทนิยาม
 - (๑) ผู้ที่มีผลประโยชน์ร่วมกัน
 - (๒) การขัดขวางการแข่งขันอย่างเป็นธรรม
 - (๓) ผลงาน
- ๑.๗ แบบบัญชีเอกสารที่กำหนดไว้ในระบบจัดซื้อจัดจ้างภาครัฐด้วยอิเล็กทรอนิกส์

(๑) บัญชีเอกสารส่วนที่ ๑

(๒) บัญชีเอกสารส่วนที่ ๒

๑.๘ รายละเอียดการคำนวณราคากลางงานก่อสร้างตาม BOQ (Bill of Quantities)

๑.๙ แผนการทำงาน

๑.๑๐ แผนการใช้วัสดุที่ผลิตภายในประเทศและแผนการใช้เหล็กที่ผลิตภายในประเทศ

๑.๑๑ ใบแจ้งการชำระเงิน สำหรับการชำระเงินค่าซื้อเอกสาร

๒. คุณสมบัติของผู้ยื่นข้อเสนอ

๒.๑ มีความสามารถตามกฎหมาย

๒.๒ ไม่เป็นบุคคลล้มละลาย

๒.๓ ไม่อยู่ระหว่างเลิกกิจการ

๒.๔ ไม่เป็นบุคคลซึ่งอยู่ระหว่างถูกระงับการยื่นข้อเสนอหรือทำสัญญากับหน่วยงานของรัฐไว้ชั่วคราว เนื่องจากเป็นผู้ที่ไม่ผ่านเกณฑ์การประเมินผลการปฏิบัติงานของผู้ประกอบการตามระเบียบที่รัฐมนตรีว่าการกระทรวงการคลังกำหนดตามที่ประกาศเผยแพร่ในระบบเครือข่ายสารสนเทศของกรมบัญชีกลาง

๒.๕ ไม่เป็นบุคคลซึ่งถูกระงับชื่อไว้ในบัญชีรายชื่อผู้ทำงานและได้แจ้งเวียนชื่อให้เป็นผู้ทำงานของหน่วยงานของรัฐในระบบเครือข่ายสารสนเทศของกรมบัญชีกลาง ซึ่งรวมถึงนิติบุคคลที่ผู้ทำงานเป็นหุ้นส่วนผู้จัดการ กรรมการผู้จัดการ ผู้บริหาร ผู้มีอำนาจในการดำเนินงานในกิจการของนิติบุคคลนั้นด้วย

๒.๖ มีคุณสมบัติและไม่มีลักษณะต้องห้ามตามที่คณะกรรมการนโยบายการจัดซื้อจัดจ้าง และการบริหารพัสดุภาครัฐกำหนดในราชกิจจานุเบกษา

๒.๗ เป็นนิติบุคคลผู้มีอาชีพรับจ้างงานก่อสร้างที่ประกวดราคาอิเล็กทรอนิกส์ดังกล่าว

๒.๘ ไม่เป็นผู้มีผลประโยชน์ร่วมกันกับผู้ยื่นข้อเสนอรายอื่นที่เข้ายื่นข้อเสนอให้แก่องค์การบริหารส่วนจังหวัดสระบุรี ณ วันประกาศประกวดราคาอิเล็กทรอนิกส์ หรือไม่เป็นผู้กระทำการอันเป็นการขัดขวาง การแข่งขันอย่างเป็นธรรมในการประกวดราคาอิเล็กทรอนิกส์ครั้งนี้

๒.๙ ไม่เป็นผู้ได้รับเอกสิทธิ์หรือความคุ้มกัน ซึ่งอาจปฏิเสธไม่ยอมขึ้นศาลไทย เว้นแต่รัฐบาล ของผู้ยื่นข้อเสนอได้มีคำสั่งให้สละเอกสิทธิ์และความคุ้มกันเช่นนั้น

๒.๑๐ ผู้ยื่นข้อเสนอต้องมีผลงานก่อสร้างประเภทเดียวกันกับงานที่ประกวดราคาจ้างก่อสร้างในวงเงินไม่น้อยกว่า ๙๐๐,๐๐๐.๐๐ บาท (เก้าแสนบาทถ้วน) และเป็นผลงานที่เป็นคู่สัญญาโดยตรงกับหน่วยงานของรัฐ หรือหน่วยงานเอกชนที่ องค์การบริหารส่วนจังหวัดสระบุรี เชื่อถือ

๒.๑๑ ผู้ยื่นข้อเสนอที่ยื่นข้อเสนอในรูปแบบของ "กิจการร่วมค้า" ต้องมีคุณสมบัติดังนี้

(๑) การกำหนดสัดส่วนในการเข้าร่วมค้าของคู่สัญญา

กรณีที่ข้อตกลงฯ กำหนดให้ผู้เข้าร่วมค้ารายใดรายหนึ่งเป็นผู้เข้าร่วมค้าหลัก ข้อตกลงฯ จะต้องมีการกำหนดสัดส่วนหน้าที่ และความรับผิดชอบในปริมาณงาน สิ่งของ หรือมูลค่าตามสัญญาของผู้เข้าร่วมค้าหลักมากกว่าผู้เข้าร่วมค้ารายอื่นทุกราย

(๒) กรณีที่ข้อตกลงฯ กำหนดให้ผู้เข้าร่วมค้ารายใดรายหนึ่งเป็นผู้เข้าร่วมค้าหลัก กิจการร่วมค่านั้นต้องใช้ผลงานของผู้เข้าร่วมค้าหลักรายเดียวเป็นผลงานของกิจการร่วมค้าที่ยื่นข้อเสนอ สำหรับข้อตกลงฯ ที่ไม่ได้กำหนดให้ผู้เข้าร่วมค้ารายใดเป็นผู้เข้าร่วมค้าหลัก ผู้เข้าร่วมค้าทุกรายจะต้องมีคุณสมบัติครบถ้วนตามเงื่อนไขที่กำหนดไว้ในเอกสารเชิญชวน

(๓) การยื่นข้อเสนอของกิจการร่วมค้า

(๓.๑) กรณีที่ข้อตกลงฯ กำหนดให้มีการมอบหมายผู้เข้าร่วมค้ารายใดรายหนึ่ง เป็นผู้ยื่นข้อเสนอในนามกิจการร่วมค้า การยื่นข้อเสนอดังกล่าวไม่ต้องมีหนังสือมอบอำนาจ

สำหรับข้อตกลงฯ ที่ไม่ได้กำหนดให้ผู้เข้าร่วมค้ารายใดเป็นผู้ยื่นข้อเสนอ ผู้เข้าร่วมค้าทุกรายจะต้องลงลายมือชื่อในหนังสือมอบอำนาจให้ผู้เข้าร่วมค้ารายใดรายหนึ่งเป็นผู้ยื่นข้อเสนอในนามกิจการร่วมค้า

(๓.๒) การยื่นข้อเสนอด้วยวิธีประกวดราคาอิเล็กทรอนิกส์ (e - bidding) ให้ผู้เข้าร่วมค้าที่ได้รับมอบหมายหรือมอบอำนาจตามข้อ (๓.๑) ดำเนินการซื้อเอกสารประกวดราคาอิเล็กทรอนิกส์ กรณีที่มีการจำหน่ายเอกสารซื้อหรือจ้าง

๒.๑๒ ผู้ยื่นข้อเสนอต้องลงทะเบียนที่มีข้อมูลถูกต้องครบถ้วนในระบบจัดซื้อจัดจ้างภาครัฐด้วย อิเล็กทรอนิกส์ (Electronic Government Procurement : e-GP) ของกรมบัญชีกลาง

๒.๑๓ ผู้ยื่นข้อเสนอต้องมีมูลค่าสุทธิของกิจการ ดังนี้

๑. กรณีผู้ยื่นข้อเสนอเป็นนิติบุคคลที่จัดตั้งขึ้นตามกฎหมายไทยหรือต่างประเทศ ซึ่งได้จดทะเบียนเกินกว่า ๑ ปี ต้องมีมูลค่าสุทธิของกิจการ จากผลต่างระหว่างสินทรัพย์สุทธิหักด้วยหนี้สิน สุทธิ ที่ปรากฏในงบแสดงฐานะการเงินที่มีการตรวจรับรองแล้ว ซึ่งจะต้องแสดงค่าเป็นบวก ๑ ปีสุดท้ายก่อนวัน ยื่นข้อเสนอ งบแสดงฐานะการเงิน ๑ ปีสุดท้ายก่อนวันยื่นข้อเสนอ หมายถึง งบแสดงฐานะการเงินย้อนไปก่อน วันที่หน่วยงานของรัฐกำหนดให้เป็นวันยื่นข้อเสนอ ๑ ปีปฏิทิน เว้นแต่กรณีนิติบุคคลที่จัดตั้งขึ้นตามกฎหมาย ไทย หากวันยื่นข้อเสนอเป็นช่วงระยะเวลาที่กรมพัฒนาธุรกิจการค้ากำหนดให้นิติบุคคลยื่นงบแสดงฐานะ การเงินกับกรมพัฒนาธุรกิจการค้า ซึ่งจะอยู่ในช่วงเดือนมกราคม - เดือนพฤษภาคม ของทุกปี โดยนิติบุคคลที่ เป็นผู้ยื่นข้อเสนอ นั้นยังอยู่ในช่วงของการยื่นงบแสดงฐานะการเงินกับกรมพัฒนาธุรกิจการค้า คือ ช่วงเดือน มกราคม - เดือนพฤษภาคม กรณีนี้ให้สามารถยื่นงบแสดงฐานะการเงินย้อนไปอีก ๑ ปี ได้

๒. กรณีผู้ยื่นข้อเสนอเป็นนิติบุคคลที่จัดตั้งขึ้นตามกฎหมายไทย ซึ่งยังไม่มี การรายงานงบแสดงฐานะการเงินกับกรมพัฒนาธุรกิจการค้า หรือกรณีผู้ยื่นข้อเสนอเป็นนิติบุคคลที่จัดตั้งขึ้นตาม กฎหมายต่างประเทศซึ่งยังไม่มี การรายงานงบแสดงฐานะการเงิน ให้พิจารณาการกำหนดมูลค่าของ ทุนจดทะเบียน โดยผู้ยื่นข้อเสนอจะต้องมีทุนจดทะเบียนที่เรียกชำระมูลค่าหุ้นแล้ว ณ วันที่ยื่นข้อเสนอ ไม่ต่ำ กว่า ๑ ล้านบาท

๓. สำหรับการจัดซื้อจัดจ้างครั้งหนึ่งที่มีวงเงินเกิน ๕๐๐,๐๐๐ บาทขึ้นไป กรณีผู้ ยื่นข้อเสนอเป็นบุคคลธรรมดา ให้พิจารณาจากหนังสือรับรองบัญชีเงินฝาก ไม่เกิน ๙๐ วันก่อนวันยื่นข้อเสนอ โดยต้องมีเงินฝากคงเหลือในบัญชีธนาคารเป็นมูลค่า ๑ ใน ๔ ของมูลค่างบประมาณของโครงการหรือรายการที่

ยื่นข้อเสนอในแต่ละครั้ง และหากเป็นผู้ชนะการจัดซื้อจัดจ้างหรือเป็นผู้ได้รับการคัดเลือกจะต้องแสดงหนังสือรับรองบัญชีเงินฝากที่มีมูลค่าดังกล่าวอีกครั้งหนึ่งในวันลงนามในสัญญา

๔. กรณีที่ผู้ยื่นข้อเสนอไม่มีมูลค่าสุทธิของกิจการหรือทุนจดทะเบียน หรือมีแต่ไม่เพียงพอที่จะเข้ายื่นข้อเสนอ สามารถดำเนินการได้ดังนี้

(๑) กรณีผู้ยื่นข้อเสนอเป็นนิติบุคคลที่จัดตั้งขึ้นตามกฎหมายไทย หรือ บุคคลธรรมดาที่ถือสัญชาติไทย ผู้ยื่นข้อเสนอสามารถของวงเงินสินเชื่อ โดยต้องมีวงเงินสินเชื่อ ๑ ใน ๔ ของ มูลค่างบประมาณของโครงการหรือรายการที่ยื่นข้อเสนอในแต่ละครั้ง จะเป็นสินเชื่อที่ธนาคารภายในประเทศ หรือบริษัทเงินทุนหรือบริษัทเงินทุนหลักทรัพย์ที่ได้รับอนุญาตให้ประกอบกิจการเงินทุนเพื่อการพาณิชย์ และ ประกอบธุรกิจค้าประกันตามประกาศของธนาคารแห่งประเทศไทย ตามรายชื่อบริษัทเงินทุนที่ธนาคารแห่งประเทศไทยแจ้งเวียนให้ทราบ โดยพิจารณาจากยอดเงินรวมของวงเงินสินเชื่อที่สำนักงานใหญ่รับรอง หรือที่ สำนักงานสาขารับรอง (กรณีได้รับมอบอำนาจจากสำนักงานใหญ่) ซึ่งออกให้แก่ผู้ยื่นข้อเสนอ นับถึงวันยื่นข้อเสนอไม่เกิน ๙๐ วัน

(๒) กรณีผู้ยื่นข้อเสนอเป็นนิติบุคคลที่จัดตั้งขึ้นตามกฎหมายต่างประเทศ หรือ บุคคลธรรมดาที่มีได้ถือสัญชาติไทย ผู้ยื่นข้อเสนอสามารถของวงเงินสินเชื่อ โดยต้องมีวงเงินสินเชื่อ ๑ ใน ๔ ของ มูลค่างบประมาณของโครงการหรือรายการที่ยื่นข้อเสนอในแต่ละครั้ง จะเป็นสินเชื่อที่ธนาคารภายในประเทศ หรือบริษัทเงินทุนหรือบริษัทเงินทุนหลักทรัพย์ที่ได้รับอนุญาตให้ประกอบกิจการเงินทุนเพื่อการพาณิชย์ และ ประกอบธุรกิจค้าประกันตามประกาศของธนาคารแห่งประเทศไทย ตามรายชื่อบริษัทเงินทุนที่ธนาคาร แห่ง ประเทศไทยแจ้งเวียนให้ทราบ หรือเป็นสินเชื่อที่ธนาคารต่างประเทศหรือบริษัทเงินทุนหลักทรัพย์ที่ได้รับ อนุญาตให้ประกอบกิจการเงินทุนเพื่อการพาณิชย์และประกอบธุรกิจค้าประกันตามประกาศของธนาคารกลาง ต่างประเทศนั้น ตามรายชื่อบริษัทที่ธนาคารกลางต่างประเทศนั้นแจ้งเวียนให้ทราบ โดยพิจารณาจากยอดเงิน รวมของวงเงินสินเชื่อที่สำนักงานใหญ่รับรอง หรือที่สำนักงานสาขารับรอง (กรณีได้รับมอบอำนาจจากสำนักงานใหญ่) ซึ่งออกให้แก่ผู้ยื่นข้อเสนอ นับถึงวันยื่นข้อเสนอไม่เกิน ๙๐ วัน

๕. กรณีผู้ยื่นข้อเสนอเป็นนิติบุคคลที่จัดตั้งขึ้นตามกฎหมายต่างประเทศ หรือ บุคคลธรรมดาที่มีได้ถือสัญชาติไทยตามข้อ ๒ ข้อ ๓ และข้อ ๔ (๒) มูลค่าจะต้องเป็นไปตามอัตราแลกเปลี่ยน เงินตรา ตามประกาศที่ธนาคารแห่งประเทศไทยกำหนด ในช่วงระหว่างวันที่เผยแพร่ประกาศและเอกสาร ประกวดราคาในระบบจัดซื้อจัดจ้างภาครัฐด้วยอิเล็กทรอนิกส์ (e - GP) จนถึงวันเสนอราคา

ทั้งนี้ ผู้ยื่นข้อเสนอจะต้องยื่นเอกสารที่แสดงให้เห็นถึงข้อมูลเกี่ยวกับมูลค่าสุทธิ ของกิจการแล้วแต่กรณี ประกอบกับเอกสารดังกล่าวจะต้องผ่านการรับรองตามระเบียบกระทรวง การต่างประเทศว่าด้วยการรับรองเอกสาร พ.ศ. ๒๕๓๙ และที่แก้ไขเพิ่มเติม กำหนด โดยจะต้องยื่นเอกสารดังกล่าวในวันยื่นข้อเสนอ หากผู้ยื่นข้อเสนอได้มีการยื่นเอกสารดังกล่าวมาพร้อมกับการยื่นข้อเสนอให้ถือว่าผู้ยื่น ข้อเสนอรายนั้นยื่นเอกสารไม่ครบถ้วนตามเงื่อนไขที่กำหนดไว้ในเอกสารประกวดราคา

๖. กรณีตาม ข้อ ๑ - ข้อ ๕ ไม่ใช่บังคับกรณีดังต่อไปนี้

(๖.๑) กรณีที่ผู้ยื่นข้อเสนอเป็นหน่วยงานของรัฐภายในประเทศ

(๖.๒) นิติบุคคลที่จัดตั้งขึ้นตามกฎหมายไทยที่อยู่ระหว่างการฟื้นฟูกิจการตามพระราชบัญญัติล้มละลาย พ.ศ. ๒๕๘๓ และที่แก้ไขเพิ่มเติม

(๖.๓) งานจ้างก่อสร้างที่กรมบัญชีกลางได้ขึ้นทะเบียนผู้ประกอบการงานก่อสร้างแล้ว และงานจ้างก่อสร้างที่หน่วยงานของรัฐที่ได้มีการจัดทำบัญชีผู้ประกอบการงานก่อสร้างที่มีคุณสมบัติเบื้องต้นไว้แล้วก่อนวันที่พระราชบัญญัติการจัดซื้อจัดจ้างฯ มีผลใช้บังคับ

(๖.๔) การจัดซื้อจัดจ้างตามมาตรา ๕๖ วรรคหนึ่ง (๒) (ข) และ (ค) แห่งพระราชบัญญัติการจัดซื้อจัดจ้างฯ

(๖.๕) การซื้ออสังหาริมทรัพย์และการเช่าอสังหาริมทรัพย์

(๖.๖) กรณีงานจ้างบริการหรืองานจ้างเหมาบริการกับบุคคลธรรมดา เช่น จ้างพนักงานขับรถ ครูชาวต่างชาติ พนักงานเก็บขยะ พนักงานบันทึกข้อมูล เป็นต้น

๒.๑๔ กรณีโรงงานผสมแอสฟัลต์คอนกรีต ผู้ยื่นข้อเสนอจะต้องมีคุณสมบัติ ดังนี้

(๑) ผู้ยื่นข้อเสนอต้องมีโรงงานผสมแอสฟัลต์คอนกรีต หรือ ต้องมีเอกสารยินยอมให้ใช้ผลิตภัณฑ์จากโรงงานผสมแอสฟัลต์คอนกรีตที่ไม่ใช่ของผู้ยื่นข้อเสนอ ทั้งนี้เพื่อให้สามารถควบคุมคุณภาพของส่วนผสมแอสฟัลต์คอนกรีตได้ และเพื่อให้เป็นไปตามมาตรฐานแอสฟัลต์คอนกรีตของกรมทางหลวงชนบท มทช.๒๓๐-๒๕๖๓

(๒) ต้องมีสำเนาใบอนุญาตประกอบกิจการโรงงาน (แบบ รง.๔) จากกรมโรงงานอุตสาหกรรมของผู้ยื่นข้อเสนอ หรือผู้ให้ความยินยอมใช้ผลิตภัณฑ์ ทั้งนี้ใบอนุญาตประกอบกิจการโรงงาน (แบบ รง.๔) จากกรมโรงงานอุตสาหกรรมต้องไม่หมดอายุ ถูกสั่งพักใช้ หรือเพิกถอน

(๓) กรณีไม่มีใบอนุญาตประกอบกิจการโรงงาน (แบบ รง.๔) จากกรมโรงงานอุตสาหกรรมให้ใช้หนังสือรับรองการตั้งหน่วยงานผลิตแอสฟัลต์คอนกรีต สำหรับหน่วยงานก่อสร้าง จากหน่วยงานในสังกัดกรมโรงงานอุตสาหกรรมแทน ของผู้ยื่นข้อเสนอ หรือผู้ให้ความยินยอมใช้ผลิตภัณฑ์ ทั้งนี้ หนังสือรับรองดังกล่าวต้องไม่หมดอายุ ถูกยกเลิก หรือเพิกถอน

(๔) ต้องมีแผนที่แสดงที่ตั้งโรงงานผสมแอสฟัลต์คอนกรีต และเส้นทางขนส่งจากโรงงานผสมถึงกึ่งกลางของโครงการก่อสร้าง โดยมีระยะทางขนส่งไม่เกิน ๑๑๐ กิโลเมตร และต้องมีกำลังการผลิต (Rated Capacity) ไม่น้อยกว่า ๖๐ ตันต่อชั่วโมง

(๕) กรณีใช้โรงงานผสมแอสฟัลต์คอนกรีตแบบเคลื่อนที่ (Mobile Asphalt Concrete Plant) ให้ดำเนินการตามข้อ ๒.๑๔ (๑) (๒) (๓)

๓. หลักฐานการยื่นข้อเสนอ

ผู้ยื่นข้อเสนอจะต้องเสนอเอกสารหลักฐานยื่นมาพร้อมกับการเสนอราคาทางระบบจัดซื้อจัดจ้างภาครัฐด้วยอิเล็กทรอนิกส์ โดยแยกเป็น ๒ ส่วน คือ

๓.๑ ส่วนที่ ๑ อย่างน้อยต้องมีเอกสารดังต่อไปนี้

(๑) ในกรณีผู้ยื่นข้อเสนอเป็นนิติบุคคล

(ก) ห้างหุ้นส่วนสามัญหรือห้างหุ้นส่วนจำกัด ให้ยื่นสำเนาหนังสือรับรอง

การจดทะเบียนนิติบุคคล บัญชีรายชื่อหุ้นส่วนผู้จัดการ

(ข) บริษัทจำกัดหรือบริษัทมหาชนจำกัด ให้ยื่นสำเนาหนังสือรับรองการจดทะเบียนนิติบุคคล หนังสือบริคณห์สนธิ บัญชีรายชื่อกรรมการผู้จัดการ และบัญชีผู้ถือหุ้นรายใหญ่ (ถ้ามี)

(๒) ในกรณีผู้ยื่นข้อเสนอเป็นบุคคลธรรมดาหรือคณะบุคคลที่มีโชินิติบุคคล ให้ยื่นสำเนาบัตรประจำตัวประชาชนของผู้นั้น สำเนาข้อตกลงที่แสดงถึงการเข้าเป็นหุ้นส่วน (ถ้ามี) สำเนาบัตรประจำตัวประชาชนของผู้เป็นหุ้นส่วน หรือสำเนาหนังสือเดินทางของผู้เป็นหุ้นส่วนที่มีได้ถือสัญชาติไทย

(๓) ในกรณีผู้ยื่นข้อเสนอเป็นผู้ยื่นข้อเสนอร่วมกันในฐานะเป็นผู้ร่วมค้า ให้ยื่นสำเนาสัญญาของการเข้าร่วมค้า และเอกสารตามที่ระบุไว้ใน (๑) หรือ (๒) ของผู้ร่วมค้า แล้วแต่กรณี

(๔) ผู้ยื่นข้อเสนอต้องแสดงหลักฐานเกี่ยวกับมูลค่าสุทธิของกิจการ ดังนี้

๑. กรณีผู้ยื่นข้อเสนอเป็นนิติบุคคลที่จัดตั้งขึ้นตามกฎหมายไทยหรือต่างประเทศ ซึ่งได้จดทะเบียนเกินกว่า ๑ ปี ต้องมีมูลค่าสุทธิของกิจการ จากผลต่างระหว่างสินทรัพย์สุทธิหักด้วยหนี้สินสุทธิที่ปรากฏในงบแสดงฐานะการเงินที่มีการตรวจรับรองแล้ว ซึ่งจะต้องแสดงค่าเป็นบวก ๑ ปีสุดท้าย ก่อนวันยื่นข้อเสนอ งบแสดงฐานะการเงิน ๑ ปีสุดท้ายก่อนวันยื่นข้อเสนอ หมายถึง งบแสดงฐานะการเงินย้อนไปก่อนวันที่หน่วยงานของรัฐกำหนดให้เป็นวันยื่นข้อเสนอ ๑ ปีปฏิทิน เว้นแต่กรณีนิติบุคคลที่จัดตั้งขึ้นตามกฎหมายไทย หากวันยื่นข้อเสนอเป็นช่วงระยะเวลาที่กรมพัฒนาธุรกิจการค้ากำหนดให้นิติบุคคล ยื่นงบแสดงฐานะการเงินกับกรมพัฒนาธุรกิจการค้า ซึ่งจะอยู่ในช่วงเดือนมกราคม - เดือนพฤษภาคม ของทุกปี โดยนิติบุคคลที่เป็นผู้ยื่นเสนอนั้นยังอยู่ในช่วงของการยื่นงบแสดงฐานะการเงินกับกรมพัฒนาธุรกิจการค้า คือ ช่วงเดือนมกราคม - เดือนพฤษภาคม กรณีนี้ให้สามารถยื่นงบแสดงฐานะการเงินย้อนไปอีก ๑ ปี ได้

๒. กรณีผู้ยื่นข้อเสนอเป็นนิติบุคคลที่จัดตั้งขึ้นตามกฎหมายไทยซึ่งยังไม่มี การรายงานงบแสดงฐานะการเงินกับกรมพัฒนาธุรกิจการค้า หรือกรณีผู้ยื่นข้อเสนอเป็นนิติบุคคลที่จัดตั้งขึ้น ตามกฎหมายต่างประเทศซึ่งยังไม่มี การรายงานงบแสดงฐานะการเงิน ให้พิจารณาการกำหนดมูลค่าของ ทุนจดทะเบียน โดยผู้ยื่นข้อเสนอจะต้องมีทุนจดทะเบียนที่เรียกชำระมูลค่าหุ้นแล้ว ณ วันที่ยื่นข้อเสนอ ไม่ต่ำกว่า ๑ ล้านบาท

๓. สำหรับการจัดซื้อจัดจ้างครั้งหนึ่งที่มีวงเงินเกิน ๕๐๐,๐๐๐ บาทขึ้นไป กรณีผู้ยื่นข้อเสนอเป็นบุคคลธรรมดา ให้พิจารณาจากหนังสือรับรองบัญชีเงินฝากไม่เกิน ๙๐ วัน ก่อนวันยื่นข้อเสนอ โดยต้องมีเงินฝากคงเหลือในบัญชีธนาคารเป็นมูลค่า ๑ ใน ๔ ของมูลค่างบประมาณของโครงการหรือ รายการที่ยื่นข้อเสนอในแต่ละครั้ง และหากเป็นผู้ชนะการจัดซื้อจัดจ้างหรือเป็นผู้ได้รับการคัดเลือกจะต้อง แสดงหนังสือรับรองบัญชีเงินฝากที่มีมูลค่าดังกล่าวอีกครั้งหนึ่งในวันลงนามในสัญญา

๔. กรณีที่ผู้ยื่นข้อเสนอไม่มีมูลค่าสุทธิของกิจการหรือทุนจดทะเบียน หรือ มีแต่ไม่เพียงพอที่จะเข้ายื่นข้อเสนอ สามารถดำเนินการได้ดังนี้

(๑) กรณีผู้ยื่นข้อเสนอเป็นนิติบุคคลที่จัดตั้งขึ้นตามกฎหมายไทย หรือ บุคคลธรรมดาที่ถือสัญชาติไทย ผู้ยื่นข้อเสนอสามารถขอวงเงินสินเชื่อ โดยต้องมีวงเงินสินเชื่อ ๑ ใน ๔ ของ มูลค่างบประมาณของโครงการหรือรายการที่ยื่นข้อเสนอในแต่ละครั้ง จะเป็นสินเชื่อที่ธนาคารภายในประเทศ

หรือบริษัทเงินทุนหรือบริษัทเงินทุนหลักทรัพย์ที่ได้รับอนุญาตให้ประกอบกิจการเงินทุนเพื่อการพาณิชย์และประกอบธุรกิจค้าประกันตามประกาศของธนาคารแห่งประเทศไทย ตามรายชื่อบริษัทเงินทุนที่ธนาคารแห่งประเทศไทยแจ้งเวียนให้ทราบ โดยพิจารณาจากยอดเงินรวมของวงเงินสินเชื่อที่สำนักงานใหญ่รับรอง หรือที่สำนักงานสาขารับรอง (กรณีได้รับมอบอำนาจจากสำนักงานใหญ่) ซึ่งออกให้แก่ผู้ยื่นข้อเสนอ นับถึงวันยื่นข้อเสนอไม่เกิน ๙๐ วัน

(๒) กรณีผู้ยื่นข้อเสนอเป็นนิติบุคคลที่จัดตั้งขึ้นตามกฎหมายต่างประเทศ หรือบุคคลธรรมดาที่มีได้ถือสัญชาติไทย ผู้ยื่นข้อเสนอสามารถของวงเงินสินเชื่อ โดยต้องมีวงเงินสินเชื่อ ๑ ใน ๔ ของมูลค่างบประมาณของโครงการหรือรายการที่ยื่นข้อเสนอในแต่ละครั้ง จะเป็นสินเชื่อที่ธนาคารภายในประเทศ หรือบริษัทเงินทุนหรือบริษัทเงินทุนหลักทรัพย์ที่ได้รับอนุญาตให้ประกอบกิจการเงินทุนเพื่อการพาณิชย์ และประกอบธุรกิจค้าประกันตามประกาศของธนาคารแห่งประเทศไทย ตามรายชื่อบริษัทเงินทุนที่ธนาคารแห่งประเทศไทยแจ้งเวียนให้ทราบ หรือเป็นสินเชื่อที่ธนาคารต่างประเทศหรือบริษัทเงินทุนหลักทรัพย์ที่ได้รับอนุญาตให้ประกอบกิจการเงินทุนเพื่อการพาณิชย์และประกอบธุรกิจค้าประกันตามประกาศของธนาคารกลางต่างประเทศนั้น ตามรายชื่อบริษัทที่ธนาคารกลางต่างประเทศนั้นแจ้งเวียนให้ทราบ โดยพิจารณาจากยอดเงินรวมของวงเงินสินเชื่อที่สำนักงานใหญ่รับรอง หรือที่สำนักงานสาขารับรอง (กรณีได้รับมอบอำนาจจากสำนักงานใหญ่) ซึ่งออกให้แก่ผู้ยื่นข้อเสนอ นับถึงวันยื่นข้อเสนอไม่เกิน ๙๐ วัน

๕. กรณีผู้ยื่นข้อเสนอเป็นนิติบุคคลที่จัดตั้งขึ้นตามกฎหมายต่างประเทศ หรือบุคคลธรรมดาที่มีได้ถือสัญชาติไทยตามข้อ ๒ ข้อ ๓ และข้อ ๔ (๒) มูลค่าจะต้องเป็นไปตามอัตราแลกเปลี่ยนเงินตราตามประกาศที่ธนาคารแห่งประเทศไทยกำหนด ในช่วงระหว่างวันที่เผยแพร่ประกาศและเอกสารประกวดราคาในระบบจัดซื้อจัดจ้างภาครัฐด้วยอิเล็กทรอนิกส์ (e - GP) จนถึงวันเสนอราคา

ทั้งนี้ ผู้ยื่นข้อเสนอจะต้องยื่นเอกสารที่แสดงให้เห็นถึงข้อมูลเกี่ยวกับมูลค่าสุทธิของกิจการแล้วแต่กรณี ประกอบกับเอกสารดังกล่าวจะต้องผ่านการรับรองตามระเบียบกระทรวงการต่างประเทศว่าด้วยการรับรองเอกสาร พ.ศ. ๒๕๓๙ และที่แก้ไขเพิ่มเติม กำหนด โดยจะต้องยื่นเอกสารดังกล่าวในวันยื่นข้อเสนอ หากผู้ยื่นข้อเสนอไม่ได้มีการยื่นเอกสารดังกล่าวมาพร้อมกับการยื่นข้อเสนอให้ถือว่าผู้ยื่นข้อเสนอรายนั้นยื่นเอกสารไม่ครบถ้วนตามเงื่อนไขที่กำหนดไว้ในเอกสารประกวดราคา

(๕) สำเนาใบสำคัญแสดงการจดทะเบียนห้างหุ้นส่วนบริษัท พร้อมรับรองสำเนาถูกต้อง

(๖) สำเนาใบทะเบียนภาษีมูลค่าเพิ่ม พร้อมรับรองสำเนาถูกต้อง

(๗) บัญชีเอกสารส่วนที่ ๑ ทั้งหมดที่ได้ยื่นพร้อมกับการเสนอราคาทางระบบจัดซื้อจัดจ้างภาครัฐด้วยอิเล็กทรอนิกส์ ตามแบบในข้อ ๑.๗ (๑) โดยไม่ต้องแนบในรูปแบบ PDF File (Portable Document Format)

ทั้งนี้ เมื่อผู้ยื่นข้อเสนอดำเนินการแนบไฟล์เอกสารตามบัญชีเอกสารส่วนที่ ๑ ครบถ้วน ถูกต้องแล้ว ระบบจัดซื้อจัดจ้างภาครัฐด้วยอิเล็กทรอนิกส์จะสร้างบัญชีเอกสารส่วนที่ ๑ ตามแบบในข้อ ๑.๗ (๑) ให้โดยผู้ยื่นข้อเสนอไม่ต้องแนบบัญชีเอกสารส่วนที่ ๑ ดังกล่าวในรูปแบบ PDF File (Portable

Document Format)

๓.๒ ส่วนที่ ๒ อย่างน้อยต้องมีเอกสารดังต่อไปนี้

- (๑) สำเนาหนังสือรับรองผลงานก่อสร้าง
- (๒) สำเนาใบขึ้นทะเบียนผู้ประกอบการวิสาหกิจขนาดกลางและขนาดย่อม (SMEs) (ถ้ามี)
- (๓) แบบหนังสือแจ้งยืนยันการให้ความยินยอมให้ใช้ผลิตภัณฑ์ของโรงงานผสมแอสฟัลต์คอนกรีต
- (๔) แบบแผนที่แสดงที่ตั้งโรงงานแอสฟัลต์คอนกรีต และเส้นทางขนส่งจากโรงงานผสมแอสฟัลต์คอนกรีตถึงกึ่งกลางของโครงการก่อสร้าง
- (๕) บัญชีเอกสารส่วนที่ ๒ ทั้งหมดที่ได้ยื่นพร้อมกับการเสนอราคาทางระบบจัดซื้อจัดจ้างภาครัฐด้วยอิเล็กทรอนิกส์ตามแบบในข้อ ๑.๗ (๒) โดยไม่ต้องแนบในรูปแบบ PDF File (Portable Document Format)

ทั้งนี้ เมื่อผู้ยื่นข้อเสนอดำเนินการแนบไฟล์เอกสารตามบัญชีเอกสารส่วนที่ ๒ ครบถ้วน ถูกต้องแล้ว ระบบจัดซื้อจัดจ้างภาครัฐด้วยอิเล็กทรอนิกส์จะสร้างบัญชีเอกสารส่วนที่ ๒ ตามแบบในข้อ ๑.๗ (๒) ให้โดยผู้ยื่นข้อเสนอไม่ต้องแนบบัญชีเอกสารส่วนที่ ๒ ดังกล่าวในรูปแบบ PDF File (Portable Document Format)

๔. การเสนอราคา

๔.๑ ผู้ยื่นข้อเสนอต้องยื่นข้อเสนอ และเสนอราคาทางระบบจัดซื้อจัดจ้างภาครัฐด้วยอิเล็กทรอนิกส์ตามที่กำหนดไว้ในเอกสารประกวดราคาอิเล็กทรอนิกส์นี้ โดยไม่มีเงื่อนไขใดๆ ทั้งสิ้น และจะต้องกรอกข้อความให้ถูกต้องครบถ้วน พร้อมทั้งหลักฐานแสดงตัวตนและทำการยืนยันตัวตนของผู้ยื่นข้อเสนอ โดยไม่ต้องแนบบใบเสนอราคาในรูปแบบ PDF File (Portable Document Format)

๔.๒ ผู้ยื่นข้อเสนอจะต้องกรอกรายละเอียดการเสนอราคาในใบเสนอราคาตาม ข้อ ๑.๒ ให้ครบถ้วน โดยไม่ต้องยื่น ใบแจ้งปริมาณงานและราคาและใบบัญชีรายการก่อสร้าง ในรูปแบบ PDF File (Portable Document Format)

ในการเสนอราคาให้เสนอราคาเป็นเงินบาทและเสนอราคาได้เพียงครั้งเดียวและราคาเดียว โดยเสนอราคารวม หรือราคาต่อหน่วย หรือราคาต่อรายการ ตามเงื่อนไขที่ระบุไว้ตามข้อ ๖.๒ ให้ถูกต้อง ทั้งนี้ ราคารวมที่เสนอจะต้องตรงกันทั้งตัวเลขและตัวหนังสือ ถ้าตัวเลขและตัวหนังสือไม่ตรงกัน ให้ถือตัวหนังสือเป็นสำคัญ โดยคิดราคารวมทั้งสิ้นซึ่งรวมค่าภาษีมูลค่าเพิ่ม ภาษีอากรอื่น และค่าใช้จ่ายที่ส่งมอบแล้ว

ราคาที่เสนอจะต้องเสนอกำหนดยื่นราคาไม่น้อยกว่า ๒๕๐ วัน ตั้งแต่วันเสนอราคาโดยภายในกำหนดยื่นราคา ผู้ยื่นข้อเสนอต้องรับผิดชอบราคาที่ตนได้เสนอไว้และจะถอนการเสนอราคามีได้

๔.๓ ผู้ยื่นข้อเสนอจะต้องเสนอกำหนดเวลาดำเนินการก่อสร้างแล้วเสร็จไม่เกิน ๖๐ วัน นับถัดจากวันลงนามในสัญญาจ้างก่อสร้าง

๔.๔ ก่อนเสนอราคา ผู้ยื่นข้อเสนอควรตรวจสอบร่างสัญญา แบบรูปและรายละเอียด และขอบเขตของงาน ฯลฯ ให้ถี่ถ้วนและเข้าใจเอกสารประกวดราคาอิเล็กทรอนิกส์ทั้งหมดเสียก่อนที่จะตกลงยื่นข้อเสนอตามเงื่อนไขในเอกสารประกวดราคาอิเล็กทรอนิกส์

๔.๕ ผู้ยื่นข้อเสนอจะต้องยื่นข้อเสนอและเสนอราคาทางระบบจัดซื้อจัดจ้างภาครัฐด้วย อิเล็กทรอนิกส์ในวันที่ ๑๙ พฤษภาคม ๒๕๖๙ ระหว่างเวลา ๐๙.๐๐ น. ถึง ๑๒.๐๐ น. และเวลาในการเสนอราคาให้ถือตามเวลาของระบบจัดซื้อจัดจ้างภาครัฐด้วยอิเล็กทรอนิกส์เป็นเกณฑ์

เมื่อพ้นกำหนดเวลายื่นข้อเสนอและเสนอราคาแล้ว จะไม่รับเอกสารการยื่นข้อเสนอ และการเสนอราคาใดๆ โดยเด็ดขาด

๔.๖ ผู้ยื่นข้อเสนอต้องจัดทำเอกสารสำหรับการเสนอราคาในรูปแบบไฟล์เอกสาร ประเภท PDF File (Portable Document Format) โดยผู้ยื่นข้อเสนอต้องเป็นผู้รับผิดชอบตรวจสอบความครบถ้วน ถูกต้อง และชัดเจนของเอกสาร PDF File ก่อนที่จะยืนยันการเสนอราคา แล้วจึงส่งข้อมูล (Upload) เพื่อเป็นการเสนอราคาให้แก่องค์การบริหารส่วนจังหวัดสระบุรี ผ่านทางระบบจัดซื้อจัดจ้างภาครัฐด้วยอิเล็กทรอนิกส์

๔.๗ คณะกรรมการพิจารณาผลการประกวดราคาอิเล็กทรอนิกส์จะดำเนินการตรวจสอบ คุณสมบัติของผู้ยื่นข้อเสนอแต่ละรายว่า เป็นผู้ยื่นข้อเสนอที่มีผลประโยชน์ร่วมกันกับผู้ยื่นเสนอรายอื่นตามข้อ ๑.๖ (๑) หรือไม่ หากปรากฏว่าผู้ยื่นเสนอรายใดเป็นผู้ยื่นข้อเสนอที่มีผลประโยชน์ร่วมกันกับผู้ยื่นเสนอรายอื่น คณะกรรมการพิจารณาผลฯ จะตัดรายชื่อผู้ยื่นเสนอราคาที่มีผลประโยชน์ร่วมกันนั้นออกจากการเป็นผู้ยื่นข้อเสนอ

หากปรากฏต่อคณะกรรมการพิจารณาผลฯ ว่า ก่อนหรือในขณะที่มีการพิจารณาข้อเสนอ มีผู้ยื่นเสนอรายใดกระทำการอันเป็นการขัดขวางการแข่งขันอย่างเป็นธรรมตาม ข้อ ๑.๖ (๒) และคณะกรรมการพิจารณาผลฯ เชื่อว่ามีการกระทำการอันเป็นการขัดขวางการแข่งขันอย่างเป็นธรรม คณะกรรมการพิจารณาผลฯ จะตัดรายชื่อผู้ยื่นข้อเสนอรายนั้นออกจากการเป็นผู้ยื่นข้อเสนอ และองค์การบริหารส่วนจังหวัดสระบุรี จะพิจารณาลงโทษผู้ยื่นเสนอดังกล่าวเป็นผู้ทำงาน เว้นแต่ องค์การบริหารส่วนจังหวัดสระบุรี จะพิจารณาเห็นว่า ผู้ยื่นเสนอรายนั้น มิใช่เป็นผู้ริเริ่มให้มีการกระทำการดังกล่าวและได้ให้ความร่วมมือเป็นประโยชน์ต่อการพิจารณาขององค์การบริหารส่วนจังหวัดสระบุรี

๔.๘ ผู้ยื่นข้อเสนอจะต้องปฏิบัติ ดังนี้

- (๑) ปฏิบัติตามเงื่อนไขที่ระบุไว้ในเอกสารประกวดราคาอิเล็กทรอนิกส์
- (๒) ราคาที่เสนอจะต้องเป็นราคาที่รวมภาษีมูลค่าเพิ่ม และภาษีอื่นๆ (ถ้ามี) รวมค่าใช้จ่ายทั้งปวงไว้ด้วยแล้ว
- (๓) ผู้ยื่นข้อเสนอจะต้องลงทะเบียนเพื่อเข้าสู่กระบวนการเสนอราคา ตามวันเวลาที่กำหนด
- (๔) ผู้ยื่นข้อเสนอจะถอนการเสนอราคาที่เสนอแล้วไม่ได้
- (๕) ผู้ยื่นข้อเสนอต้องศึกษาและทำความเข้าใจในระบบและวิธีการเสนอราคา

ด้วยวิธีประกวดราคาอิเล็กทรอนิกส์ ของกรมบัญชีกลางที่แสดงไว้ในเว็บไซต์ www.gprocurement.go.th

(๖) ผู้ยื่นข้อเสนอต้องชำระเงินค่าซื้อเอกสารประกวดราคาอิเล็กทรอนิกส์ในราคาชุดละ ๕๐๐.๐๐ บาท (ห้าร้อยบาทถ้วน) ผ่านช่องทางการโอนเงินเข้าบัญชีธนาคารกรุงไทยจำกัด (มหาชน) เลขที่บัญชี ๑๑๕๑๐๑๒๑๔๙ ชื่อบัญชีองค์การบริหารส่วนจังหวัดสระบุรี ตั้งแต่วันที่ ๒๐ พฤษภาคม ๒๕๖๙ ถึงวันที่ ๒๖ พฤษภาคม ๒๕๖๙ และส่งหลักฐานการชำระเงินกับธนาคารมาให้ องค์การบริหารส่วนจังหวัดสระบุรี ตรวจสอบความถูกต้อง โดยส่งไปรษณีย์อิเล็กทรอนิกส์มาที่ saraban_psd@saraburipao.go.th ตั้งแต่วันที่ ๒๐ พฤษภาคม ๒๕๖๙ ถึงวันที่ ๒๖ พฤษภาคม ๒๕๖๙ โดยการชำระเงินและส่งหลักฐานการชำระเงินในวันสุดท้าย ให้ดำเนินการภายในเวลา ๑๖.๓๐ น.

หากปรากฏว่า ผู้ยื่นข้อเสนอรายใดดำเนินการเป็นไปตามกรณีหนึ่งกรณีใด ดังต่อไปนี้ ให้ถือว่าผู้ยื่นข้อเสนอรายนั้นไม่มีสิทธิในการประกวดราคาอิเล็กทรอนิกส์ครั้งนั้น และหน่วยงานของรัฐต้องไม่พิจารณาข้อเสนอของผู้ยื่นข้อเสนอรายดังกล่าว

(๑) ไม่ชำระค่าซื้อเอกสารประกวดราคาอิเล็กทรอนิกส์ หรือชำระไม่ครบถ้วน

(๒) ชำระค่าซื้อเอกสารประกวดราคาอิเล็กทรอนิกส์ในวันหรือเวลาอื่น นอกเหนือจาก วันและเวลาที่กำหนดในเอกสารประกวดราคาอิเล็กทรอนิกส์ ไม่ว่าจะเป็นการชำระก่อนถึงวันและเวลาที่กำหนดหรือเมื่อพ้นวันและเวลาที่กำหนดแล้ว

(๓) ไม่ได้ส่งหลักฐานการชำระเงินตามช่องทางที่กำหนดไว้ในเอกสารประกวดราคาอิเล็กทรอนิกส์มาให้หน่วยงานของรัฐตรวจสอบความถูกต้อง ภายในวันและเวลาที่กำหนดไว้ในเอกสารประกวดราคาอิเล็กทรอนิกส์

๔.๙ ผู้ยื่นข้อเสนอที่เป็นผู้ชนะการเสนอราคาต้องจัดทำแผนการใช้พัสดุที่ผลิตภายในประเทศและแผนการใช้เหล็กที่ผลิตในประเทศ โดยยื่นให้หน่วยงานของรัฐภายใน ๖๐ วัน นับถัดจากวันลงนามในสัญญา เว้นแต่กรณีที่ระยะเวลาดำเนินการตามสัญญาไม่เกิน ๖๐ วัน

๔.๑๐ คู่สัญญาต้องจัดทำแผนการทำงานมาให้ภายใน ๓ วัน นับถัดจากวันลงนามในสัญญา เว้นแต่เป็นกรณีสัญญาที่มีอายุไม่เกิน ๙๐ วัน หรือกรณีการจ้างก่อสร้างซึ่งสัญญาหรือบันทึกข้อตกลงเป็นหนังสือที่มีวงเงินไม่เกิน ๕๐๐,๐๐๐ บาท ทั้งนี้ แผนการทำงานดังกล่าวให้ถือเป็นเอกสารส่วนหนึ่งของสัญญา

๕. หลักเกณฑ์และสิทธิในการพิจารณา

๕.๑ ในการพิจารณาผลการยื่นข้อเสนอประกวดราคาอิเล็กทรอนิกส์ครั้งนี้ องค์การบริหารส่วนจังหวัดสระบุรีจะพิจารณาตัดสินโดยใช้ หลักเกณฑ์ราคา

๕.๒ การพิจารณาผู้ชนะการยื่นข้อเสนอ

กรณีใช้หลักเกณฑ์ราคาในการพิจารณาผู้ชนะการยื่นข้อเสนอ องค์การบริหารส่วนจังหวัดสระบุรี จะพิจารณาจากราคารวม

๕.๓ หากผู้ยื่นข้อเสนอรายใดมีคุณสมบัติไม่ถูกต้องตามข้อ ๒ หรือยื่นหลักฐานการยื่นข้อเสนอไม่ถูกต้อง หรือไม่ครบถ้วนตามข้อ ๓ หรือยื่นข้อเสนอไม่ถูกต้องตามข้อ ๔ คณะกรรมการพิจารณาผลฯ

จะไม่รับพิจารณาข้อเสนอของผู้ยื่นข้อเสนอรายนั้น เว้นแต่ ผู้ยื่นข้อเสนอรายใดเสนอเอกสารทางเทคนิคหรือแบบรูปและรายการละเอียดและขอบเขตของงานที่จะจ้างไม่ครบถ้วน หรือเสนอรายละเอียดแตกต่างไปจากเงื่อนไขที่องค์การบริหารส่วนจังหวัดสระบุรีกำหนดไว้ในประกาศและเอกสารประกวดราคาอิเล็กทรอนิกส์ ในส่วนที่มีสาระสำคัญและความแตกต่างนั้น ไม่มีผลทำให้เกิดการได้เปรียบเสียเปรียบ ต่อผู้ยื่นข้อเสนอรายอื่น หรือเป็นการผิดพลาดเล็กน้อย คณะกรรมการพิจารณาผลฯ อาจพิจารณาผ่อนปรนการตัดสิทธิ ผู้ยื่นข้อเสนอรายนั้น

๕.๔ องค์การบริหารส่วนจังหวัดสระบุรีสงวนสิทธิ์ไม่พิจารณาข้อเสนอของผู้ยื่นข้อเสนอโดยไม่มี การผ่อนผัน ในกรณีดังต่อไปนี้

(๑) ไม่กรอกชื่อผู้ยื่นข้อเสนอในการเสนอราคาทางระบบจัดซื้อจัดจ้าง ด้วยอิเล็กทรอนิกส์

(๒) เสนอรายละเอียดแตกต่างไปจากเงื่อนไขที่กำหนดในเอกสารประกวดราคา อิเล็กทรอนิกส์ที่เป็นสาระสำคัญ หรือมีผลทำให้เกิดความได้เปรียบเสียเปรียบแก่ผู้ยื่นข้อเสนอรายอื่น

(๓) ไม่ชำระค่าซื้อเอกสารประกวดราคาอิเล็กทรอนิกส์ หรือชำระไม่ครบถ้วน

(๔) ชำระค่าซื้อเอกสารประกวดราคาอิเล็กทรอนิกส์ในวันหรือเวลาอื่น นอกเหนือจากวันและเวลาที่กำหนดในเอกสารประกวดราคาอิเล็กทรอนิกส์ ไม่ว่าจะเป็นการชำระก่อนถึงวัน และเวลาที่กำหนด หรือเมื่อพ้นวันและเวลาที่กำหนดแล้ว

(๕) ไม่ได้ส่งหลักฐานการชำระเงินตามช่องทางที่กำหนดในเอกสารประกวดราคาอิเล็กทรอนิกส์มาให้หน่วยงานของรัฐตรวจสอบความถูกต้อง ภายในวันและเวลาที่กำหนดไว้ในเอกสารประกวดราคาอิเล็กทรอนิกส์

๕.๕ ในการตัดสินการประกวดราคาอิเล็กทรอนิกส์หรือในการทำสัญญา คณะกรรมการพิจารณาผลฯ หรือองค์การบริหารส่วนจังหวัดสระบุรี มีสิทธิให้ผู้ยื่นข้อเสนอชี้แจงข้อเท็จจริงเกี่ยวกับสภาพ ฐานะ หรือข้อเท็จจริงอื่นใดที่เกี่ยวข้องกับผู้ยื่นข้อเสนอเพิ่มเติมได้ องค์การบริหารส่วนจังหวัดสระบุรีมีสิทธิที่จะไม่รับข้อเสนอ ไม่รับราคา หรือไม่ทำสัญญา หากข้อเท็จจริงดังกล่าวไม่เหมาะสมหรือไม่ถูกต้อง

๕.๖ องค์การบริหารส่วนจังหวัดสระบุรีทรงไว้ซึ่งสิทธิที่จะไม่รับราคาต่ำสุด หรือราคาหนึ่งราคาใด หรือราคาที่เสนอทั้งหมดก็ได้ และอาจพิจารณาเลือกจ้างก่อสร้างในจำนวน หรือขนาด หรือเฉพาะรายการหนึ่งรายการใด หรืออาจจะยกเลิก การประกวดราคาอิเล็กทรอนิกส์โดยไม่พิจารณาจัดจ้างก่อสร้างเลยก็ได้ สุดแต่จะพิจารณา ทั้งนี้ เพื่อประโยชน์ของทางราชการเป็นสำคัญ และให้ถือว่าการตัดสินของ องค์การบริหารส่วนจังหวัดสระบุรีเป็นเด็ดขาด ผู้ยื่นข้อเสนอจะเรียกร้องค่าใช้จ่าย หรือค่าเสียหายใดๆ มิได้ รวมทั้ง องค์การบริหารส่วนจังหวัดสระบุรีจะพิจารณายกเลิกการประกวดราคาอิเล็กทรอนิกส์และลงโทษผู้ยื่นข้อเสนอเป็นผู้ที่จ้าง ไม่ว่าจะเป็นผู้ยื่นข้อเสนอที่ได้รับการคัดเลือกหรือไม่ก็ตาม หากมีเหตุที่เชื่อถือได้ว่าผู้ยื่นข้อเสนอกระทำการโดยไม่สุจริต เช่น การเสนอเอกสารอันเป็นเท็จ หรือใช้ชื่อบุคคลธรรมดา หรือนิติบุคคลอื่นมาเสนอราคาแทน เป็นต้น

ในกรณีที่ผู้ยื่นข้อเสนอรายที่เสนอราคาต่ำสุด เสนอราคาต่ำจนคาดหมายได้ว่าไม่อาจดำเนินงานตามเอกสารประกวดราคาอิเล็กทรอนิกส์ได้ ในกรณีที่ระหว่างระยะเวลาตามสัญญาจนถึงวันที่ผู้ว่าจ้างได้ตรวจรับงานครั้งสุดท้ายได้เกิดความเสียหายอย่างร้ายแรงจากหรือแก่งานก่อสร้างถึงขนาดที่ก่อให้เกิดอันตรายต่อชีวิตหรือทรัพย์สินของประชาชนอันเนื่องมาจากการกระทำหรือละเว้นการกระทำใด ๆ ของผู้รับจ้าง ภายในระยะเวลา ๒ ปี นับตั้งแต่วันที่เกิดเหตุจนถึงวันยื่นข้อเสนอ คณะกรรมการพิจารณาผลฯ หรือองค์การบริหารส่วนจังหวัดสระบุรี จะให้ผู้ยื่นข้อเสนออื่นชี้แจงและแสดงหลักฐานที่ทำให้เชื่อได้ว่า ผู้ยื่นข้อเสนอสามารถดำเนินการตามเอกสารประกวดราคาอิเล็กทรอนิกส์ให้เสร็จสมบูรณ์ หากคำชี้แจงไม่เป็นที่รับฟังได้ องค์การบริหารส่วนจังหวัดสระบุรี มีสิทธิที่จะไม่รับข้อเสนอหรือไม่รับราคาของผู้ยื่นข้อเสนอรายนั้น ทั้งนี้ ผู้ยื่นข้อเสนอดังกล่าวไม่มีสิทธิเรียกร้องค่าใช้จ่ายหรือค่าเสียหายใดๆ จากองค์การบริหารส่วนจังหวัดสระบุรี

๕.๗ ก่อนลงนามในสัญญา องค์การบริหารส่วนจังหวัดสระบุรี อาจประกาศยกเลิกการประกวดราคาอิเล็กทรอนิกส์ หากปรากฏว่ามีการกระทำที่เข้าลักษณะผู้ยื่นข้อเสนอที่ชนะการประกวดราคา หรือที่ได้รับการคัดเลือกมีผลประโยชน์ร่วมกัน หรือมีส่วนได้เสียกับผู้ยื่นข้อเสนอรายอื่น หรือขัดขวางการแข่งขันอย่างเป็นธรรม หรือสมยอมกันกับผู้ยื่นข้อเสนอรายอื่น หรือเจ้าหน้าที่ในการเสนอราคา หรือส่อว่ากระทำการทุจริตอื่นใดในการเสนอราคา

๕.๘ หากผู้ยื่นข้อเสนอซึ่งเป็นผู้ประกอบการ SMEs เสนอราคาสูงกว่าราคาต่ำสุดของผู้ยื่นข้อเสนอรายอื่นที่ไม่เกินร้อยละ ๑๐ ให้จัดซื้อจัดจ้างกับผู้ประกอบการ SMEs ดังกล่าว โดยจัดเรียงลำดับผู้ยื่นข้อเสนอซึ่งเป็นผู้ประกอบการ SMEs ซึ่งเสนอราคาสูงกว่าราคาต่ำสุดของผู้ยื่นข้อเสนอรายอื่นไม่เกินร้อยละ ๑๐ ที่จะเรียกมาทำสัญญาไม่เกิน ๓ ราย

ผู้ยื่นข้อเสนอที่เป็นกิจการร่วมค้าที่จะได้สิทธิตามวรรคหนึ่ง ผู้เข้าร่วมค้าทุกรายจะต้องเป็นผู้ประกอบการ SMEs

ทั้งนี้ ผู้ประกอบการ SMEs ที่ได้แต้มต่อด้านราคาตามวรรคหนึ่ง จะต้องมีวงเงินสัญญาสะสมตามปีปฏิทินรวมกับราคาที่เสนอในครั้งนี้แล้ว มีมูลค่ารวมกันไม่เกินมูลค่าของรายได้ตามขนาดที่ขึ้นทะเบียนไว้กับ สสว.

๕.๙ หากผู้ยื่นข้อเสนอซึ่งมิใช่ผู้ประกอบการ SMEs แต่เป็นบุคคลธรรมดาที่ถือสัญชาติไทยหรือนิติบุคคลที่จัดตั้งขึ้นตามกฎหมายไทยเสนอราคาสูงกว่าราคาต่ำสุดของผู้ยื่นข้อเสนอซึ่งเป็นผู้ประกอบการธรรมดาที่มีได้ถือสัญชาติไทยหรือนิติบุคคลที่จัดตั้งขึ้นตามกฎหมายของต่างประเทศไม่เกินร้อยละ ๓ ให้จัดซื้อจัดจ้างกับบุคคลธรรมดาที่ถือสัญชาติไทยหรือนิติบุคคลที่จัดตั้งขึ้นตามกฎหมายไทยดังกล่าว

ผู้ยื่นข้อเสนอที่เป็นกิจการร่วมค้าที่จะได้สิทธิตามวรรคหนึ่ง ผู้เข้าร่วมค้าทุกรายจะต้องเป็นบุคคลธรรมดาที่ถือสัญชาติไทยหรือนิติบุคคลที่จัดตั้งขึ้นตามกฎหมายไทย

๖. การทำสัญญาจ้างก่อสร้าง

ผู้ชนะการประกวดราคาอิเล็กทรอนิกส์จะต้องทำสัญญาจ้างตามแบบสัญญา ดังระบุในข้อ ๑.๓ หรือทำข้อตกลงเป็นหนังสือกับองค์การบริหารส่วนจังหวัดสระบุรี ภายใน ๗ วัน นับถัดจากวันที่ได้

รับแจ้ง และจะต้องวางหลักประกันสัญญาเป็นจำนวนเงินเท่ากับร้อยละ ๕ ของราคาค่าจ้างที่ประกวดราคาอิเล็กทรอนิกส์ ให้องค์การบริหารส่วนจังหวัดสระบุรียึดถือไว้ในขณะทำสัญญาโดยใช้หลักประกันอย่างหนึ่งอย่างใด ดังต่อไปนี้

๖.๑ เงินสด

๖.๒ เช็คหรือตราพท์ที่ธนาคารเซ็นสั่งจ่าย ซึ่งเป็นเช็คหรือตราพท์ลงวันที่ที่ใช้เช็คหรือตราพท์นั้น ชำระต่อเจ้าหน้าที่ในวันทำสัญญา หรือก่อนวันนั้นไม่เกิน ๓ วันทำการ

๖.๓ หนังสือค้ำประกันของธนาคารภายในประเทศ ตามตัวอย่างที่คณะกรรมการนโยบายกำหนด ดังระบุในข้อ ๑.๔ (๒) หรือจะเป็นหนังสือค้ำประกันอิเล็กทรอนิกส์ตามวิธีการที่กรมบัญชีกลางกำหนด

๖.๔ หนังสือค้ำประกันของบริษัทเงินทุน หรือบริษัทเงินทุนหลักทรัพย์ที่ได้รับอนุญาตให้ประกอบกิจการเงินทุนเพื่อการพาณิชย์และประกอบธุรกิจค้ำประกันตามประกาศของธนาคารแห่งประเทศไทย ตามรายชื่อบริษัทเงินทุนที่ธนาคารแห่งประเทศไทยแจ้งเวียนให้ทราบ โดยอนุโลมให้ใช้ตามตัวอย่างหนังสือค้ำประกันของธนาคารที่คณะกรรมการนโยบายกำหนด ดังระบุในข้อ ๑.๔ (๒)

๖.๕ พันธบัตรรัฐบาลไทย

หลักประกันนี้จะคืนให้ โดยไม่มีดอกเบี้ยภายใน ๑๕ วันนับถัดจากวันที่ผู้ชนะการประกวดราคาอิเล็กทรอนิกส์ (ผู้รับจ้าง) พ้นจากข้อผูกพันตามสัญญาจ้างแล้ว

๗. ค่าจ้างและการจ่ายเงิน

องค์การบริหารส่วนจังหวัดสระบุรี จะจ่ายค่าจ้างซึ่งได้รวมภาษีมูลค่าเพิ่มตลอดจนภาษีอากรอื่น ๆ และค่าใช้จ่ายทั้งปวงด้วยแล้วโดยถือราคาเหมารวมเป็นเกณฑ์และกำหนดการจ่ายเงินเป็นจำนวน ๓ งวดดังนี้

งวดที่ ๑ เป็นจำนวนเงินในอัตราร้อยละ ๕ ของค่าจ้าง เมื่อผู้รับจ้างได้ปฏิบัติงาน

๑) ตัดตั้งป้ายระหว่างก่อสร้าง (แล้วเสร็จ)

๒) งานขูดไส (MILLING) ผิวทางเดิมลึก ๔ ซม. (ชนเก็บ อบต.หนองสรวง) (แล้วเสร็จ)

ให้แล้วเสร็จภายใน ๒๐ วัน

งวดที่ ๒ เป็นจำนวนเงินในอัตราร้อยละ ๔๕ ของค่าจ้าง เมื่อผู้รับจ้างได้ปฏิบัติงาน

๑) งาน TACK COAT (แล้วเสร็จร้อยละ ๕๐ ของงาน)

๒) งานชั้นผิวทางแอสฟัลต์คอนกรีต หนา ๐.๐๔ ม. (แล้วเสร็จร้อยละ ๕๐ ของงาน)

ให้แล้วเสร็จภายใน ๒๐ วัน

งวดที่ ๓ (งวดสุดท้าย) เป็นจำนวนเงินในอัตราร้อยละ ๕๐ ของค่าจ้าง เมื่อผู้รับจ้างได้

ปฏิบัติงาน

๑) งาน TACK COAT (แล้วเสร็จทั้งหมด)

๒) งานชั้นผิวทางแอสฟัลต์คอนกรีต หนา ๐.๐๔ ม. (แล้วเสร็จทั้งหมด)

๓) งาน TACK COAT (ทางเชื่อม) (แล้วเสร็จ)

๔) งานชั้นผิวทางแอสฟัลต์คอนกรีต หนา ๐.๐๔ ม. (ทางเชื่อม) (แล้วเสร็จ)
๕) เส้นจราจรชนิด THERMOPLASTIC PAINT (แล้วเสร็จ)
๖) RUMBLE STRIPS (แล้วเสร็จ)
๗) งานก่อสร้างส่วนอื่นๆ ที่เหลือทั้งหมดให้แล้วเสร็จเรียบร้อยถูกต้องครบถ้วน ตามรูปแบบรายการก่อสร้างและสัญญาก่อสร้างทุกประการ ตลอดจนทำความสะอาดบริเวณสถานที่ก่อสร้างให้เรียบร้อยและให้คณะกรรมการตรวจรับพัสดุได้ตรวจรับไว้เป็นที่เรียบร้อยแล้ว
ให้แล้วเสร็จภายใน ๒๐ วัน

๘. อัตราค่าปรับ

ค่าปรับตามสัญญาจ้างแนบท้ายเอกสารประกวดราคาอิเล็กทรอนิกส์นี้ หรือข้อตกลงจ้าง เป็นหนังสือจะกำหนด ดังนี้

๘.๑ กรณีที่ผู้รับจ้างนำงานที่รับจ้างไปจ้างช่วงให้ผู้อื่นทำอีกทอดหนึ่งโดยไม่ได้รับอนุญาตจากองค์การบริหารส่วนจังหวัดสระบุรี จะกำหนดค่าปรับสำหรับการฝ่าฝืนดังกล่าวเป็นจำนวนร้อยละ ๑๐ ของวงเงินของงานจ้างช่วงนั้น

๘.๒ กรณีที่ผู้รับจ้างปฏิบัติผิดสัญญาจ้างก่อสร้าง นอกเหนือจากข้อ ๘.๑ จะกำหนดค่าปรับเป็นรายวันเป็นจำนวนเงินตายตัวในอัตราร้อยละ ๐.๒๕ ของราคางานจ้าง

๙. การรับประกันความชำรุดบกพร่อง

ผู้ชนะการประกวดราคาอิเล็กทรอนิกส์ซึ่งได้ทำสัญญาจ้าง ตามแบบ ดังระบุในข้อ ๑.๓ หรือข้อตกลงจ้างเป็นหนังสือแล้วแต่กรณี จะต้องรับประกันความชำรุดบกพร่องของงานจ้างที่เกิดขึ้นภายในระยะเวลา ไม่น้อยกว่า ๒ ปี นับถัดจากวันที่องค์การบริหารส่วนจังหวัดสระบุรีได้รับมอบงาน โดยต้องรีบจัดการซ่อมแซมแก้ไขให้ใช้การได้ดีดังเดิมภายใน ๑๕ วัน นับถัดจากวันที่ได้รับแจ้งความชำรุดบกพร่อง

๑๐. ข้อสงวนสิทธิ์ในการยื่นข้อเสนอและอื่น ๆ

๑๐.๑ เงินค่าจ้างสำหรับงานจ้างครั้งนี้ ได้มาจากข้อบัญญัติองค์การบริหารส่วนจังหวัดสระบุรี งบประมาณรายจ่ายประจำปีงบประมาณ พ.ศ. ๒๕๖๙ หน้า ๓๓๕ สำนักช่าง แผนงานอุตสาหกรรมและการโยธา งานก่อสร้าง งบลงทุน หมวดค่าที่ดินและสิ่งก่อสร้าง ประเภทค่าปรับปรุงที่ดินและสิ่งก่อสร้าง การลงนามในสัญญาจะกระทำต่อเมื่อ องค์การบริหารส่วนจังหวัดสระบุรีได้รับอนุมัติเงิน ค่าก่อสร้างจากข้อบัญญัติองค์การบริหารส่วนจังหวัดสระบุรี งบประมาณรายจ่ายประจำปีงบประมาณ พ.ศ. ๒๕๖๙ หน้า ๓๓๕ สำนักช่าง แผนงานอุตสาหกรรมและการโยธา งานก่อสร้าง งบลงทุน หมวดค่าที่ดินและสิ่งก่อสร้าง ประเภทค่าปรับปรุงที่ดินและสิ่งก่อสร้าง แล้วเท่านั้น

๑๐.๒ เมื่อองค์การบริหารส่วนจังหวัดสระบุรีได้คัดเลือกผู้ยื่นข้อเสนอรายใดให้เป็นผู้รับจ้าง และได้ตกลงจ้าง ตามการประกวดราคาอิเล็กทรอนิกส์แล้ว ถ้าผู้รับจ้างจะต้องส่งหรือนำสิ่งของมาเพื่อ งานจ้างดังกล่าวเข้ามาจากต่างประเทศ และของนั้นต้องนำเข้ามาโดยทางเรือในเส้นทางที่มีเรือไทยเดินอยู่ และสามารถให้บริการรับขนได้ตามที่รัฐมนตรีว่าการกระทรวงคมนาคมประกาศกำหนด ผู้ยื่นข้อเสนอซึ่งเป็นผู้รับจ้างจะต้องปฏิบัติตามกฎหมายว่าด้วยการส่งเสริมการพาณิชย์ ดังนี้

(๑) แจกการสั่งหรือนำสิ่งของดังกล่าวเข้ามาจากต่างประเทศต่อกรมเจ้าท่า ภายใน ๗ วัน นับตั้งแต่วันที่ผู้รับจ้างสั่งหรือซื้อของจากต่างประเทศ เว้นแต่เป็นของที่รัฐมนตรีว่าการกระทรวงคมนาคมประกาศยกเว้นให้บรรทุกโดยเรืออื่นได้

(๒) จัดการให้สิ่งของดังกล่าวบรรทุกโดยเรือไทย หรือเรือที่มีสิทธิเช่นเดียวกับเรือไทยจากต่างประเทศมายังประเทศไทย เว้นแต่จะได้รับอนุญาตจากกรมเจ้าท่า ให้บรรทุกสิ่งของนั้น โดยเรืออื่น ที่มีใช้เรือไทย ซึ่งจะต้องได้รับอนุญาตเช่นนั้นก่อนบรรทุกของลงเรืออื่น หรือเป็นของที่รัฐมนตรีว่าการกระทรวงคมนาคมประกาศยกเว้นให้บรรทุกโดยเรืออื่น

(๓) ในกรณีที่มิปฏิบัติตาม (๑) หรือ (๒) ผู้รับจ้างจะต้องรับผิดชอบตามกฎหมายว่าด้วยการส่งเสริมการพาณิชย์

๑๐.๓ ผู้ยื่นข้อเสนอซึ่งองค์การบริหารส่วนจังหวัดสระบุรีได้คัดเลือกแล้ว ไม่ไปทำสัญญาหรือข้อตกลงจ้างเป็นหนังสือภายในเวลาที่กำหนดดังระบุไว้ในข้อ ๗ องค์การบริหารส่วนจังหวัดสระบุรี จะริบหลักประกันการยื่นข้อเสนอ หรือเรียกธำจจากผู้ออกหนังสือค้ำประกัน การยื่นข้อเสนอทันที และอาจพิจารณาเรียกธำจให้ชดใช้ความเสียหายอื่น (ถ้ามี) รวมทั้งจะพิจารณาให้เป็นผู้ทำงาน ตามระเบียบกระทรวงการคลังว่าด้วยการจัดซื้อจัดจ้างและการบริหารพัสดุภาครัฐ พ.ศ. ๒๕๖๐

๑๐.๔ องค์การบริหารส่วนจังหวัดสระบุรีสงวนสิทธิ์ที่จะแก้ไขเพิ่มเติมเงื่อนไข หรือข้อกำหนดในแบบสัญญาหรือข้อตกลงจ้างเป็นหนังสือให้เป็นไปตามความเห็นของสำนักงานอัยการสูงสุด (ถ้ามี)

๑๐.๕ ในกรณีที่เอกสารแนบท้ายเอกสารประกวดราคาอิเล็กทรอนิกส์นี้ มีความขัดหรือแย้งกันผู้ยื่นข้อเสนอจะต้องปฏิบัติตามคำวินิจฉัยขององค์การบริหารส่วนจังหวัดสระบุรี คำวินิจฉัยดังกล่าวให้ถือเป็นที่สุด และ ผู้ยื่นข้อเสนอไม่มีสิทธิเรียกร้องค่าใช้จ่ายใดๆ เพิ่มเติม

๑๐.๖ องค์การบริหารส่วนจังหวัดสระบุรี อาจประกาศยกเลิกการจัดจ้างในกรณีต่อไปนี้ ได้ โดยที่ผู้ยื่นข้อเสนอจะเรียกร้องค่าเสียหายใดๆ จากองค์การบริหารส่วนจังหวัดสระบุรีไม่ได้

(๑) องค์การบริหารส่วนจังหวัดสระบุรีไม่ได้รับการจัดสรรเงินที่จะใช้ในการจัดจ้างหรือได้รับจัดสรรแต่ไม่เพียงพอที่จะทำการจัดจ้างครั้งนี้ต่อไป

(๒) มีการกระทำที่เข้าลักษณะผู้ยื่นข้อเสนอที่ชนะการจัดจ้างหรือที่ได้รับการคัดเลือกมี ผลประโยชน์ร่วมกัน หรือมีส่วนได้เสียกับผู้ยื่นเสนอรายอื่น หรือขัดขวางการแข่งขันอย่างเป็นธรรมหรือสมยอมกันกับผู้ยื่นเสนอรายอื่น หรือเจ้าหน้าที่ในการเสนอราคา หรือสื่อว่ากระทำการทุจริตอื่นใดในการเสนอราคา

(๓) การทำการจัดจ้างครั้งนี้ต่อไปอาจก่อให้เกิดความเสียหายแก่องค์การบริหารส่วนจังหวัดสระบุรี หรือกระทบต่อประโยชน์สาธารณะ

(๔) กรณีอื่นในทำนองเดียวกับ (๑) (๒) หรือ (๓) ตามที่กำหนดในกฎกระทรวง ซึ่งออกตามความในกฎหมายว่าด้วยการจัดซื้อจัดจ้างและการบริหารพัสดุภาครัฐ

๑๐.๗ ผู้ยื่นข้อเสนอจะต้องเลือกช่องทางการอุทธรณ์และช่องทางการรับหนังสือแจ้งตอบผลการพิจารณาอุทธรณ์ไว้ตั้งแต่ขั้นตอนการยื่นข้อเสนอ และหากผู้ยื่นข้อเสนอมีความประสงค์ที่จะ

อุทธรณ์ผลการประกาศผู้ชนะการจัดซื้อจัดจ้าง จะต้องยื่นอุทธรณ์และรับหนังสือแจ้งตอบการพิจารณาอุทธรณ์ ผ่านช่องทางที่ได้เลือกไว้เท่านั้น

๑๑. การปรับราคาค่างานก่อสร้าง

การปรับราคาค่างานก่อสร้างตามสูตรการปรับราคาดังระบุในข้อ ๑.๕ จะนำมาใช้ในกรณี ที่ ค่างานก่อสร้างลดลงหรือเพิ่มขึ้น โดยวิธีการต่อไปนี้

ตามเงื่อนไข หลักเกณฑ์ สูตรและวิธีคำนวณที่ใช้กับสัญญาแบบปรับราคาได้ตามมติ คณะรัฐมนตรีเมื่อวันที่ ๒๒ สิงหาคม ๒๕๓๒ เรื่อง การพิจารณาช่วยเหลือผู้ประกอบการอาชีพงานก่อสร้าง ตาม หนังสือสำนักเลขาธิการคณะรัฐมนตรี ที่ นร ๐๒๐๓/ว ๑๐๙ ลงวันที่ ๒๔ สิงหาคม ๒๕๓๒

สูตรการปรับราคา (สูตรค่า K) จะต้องคงที่ที่ระดับที่กำหนดไว้ในวันแล้วเสร็จตามที่ กำหนดไว้ในสัญญา หรือภายในระยะเวลาที่องค์การบริหารส่วนจังหวัดสระบุรีได้ขยายออกไป โดยจะใช้สูตร ของทางราชการที่ได้ระบุในข้อ ๑.๕ ดังนี้

$$K \text{ ๓.๑} = ๐.๓๐ + ๐.๔๐ * At / Ao + ๐.๒๐ * Et / Eo + ๐.๑๐ * Ft / Fo$$

$$K \text{ ๓.๓} = ๐.๓๐ + ๐.๑๐ * Mt / Mo + ๐.๔๐ * At / Ao + ๐.๑๐ * Et / Eo + ๐.๑๐$$

* Ft / Fo

๑๒. มาตรฐานฝีมือช่าง

เมื่อองค์การบริหารส่วนจังหวัดสระบุรีได้คัดเลือกผู้ยื่นข้อเสนอรายใดให้เป็นผู้รับจ้างและ ได้ตกลงจ้างก่อสร้าง ตามประกาศนี้แล้วผู้ยื่นข้อเสนอจะต้องตกลงว่าในการปฏิบัติงานก่อสร้างดังกล่าว ผู้ยื่นข้อเสนอจะต้องมีและใช้ผู้มีวุฒิบัตรระดับ ปวช. ปวส. และปวท. หรือเทียบเท่าจากสถาบันการศึกษาที่ ก.พ. รับรองให้เข้าราชการได้ ในอัตราไม่ต่ำกว่าร้อยละ ๑๐ ของแต่ละสาขาช่างแต่จะต้องมีจำนวนช่างอย่างน้อย ๑ คน ในแต่ละสาขาช่าง ดังต่อไปนี้

๑๒.๑ ช่างก่อสร้าง หรือช่างโยธา

๑๓. การปฏิบัติตามกฎหมายและระเบียบ

ในระหว่างระยะเวลาการก่อสร้าง ผู้ยื่นข้อเสนอที่ได้รับการคัดเลือกให้เป็นผู้รับจ้างต้อง ปฏิบัติ ตามหลักเกณฑ์ที่กฎหมายและระเบียบได้กำหนดไว้โดยเคร่งครัด

๑๔. การประเมินผลการปฏิบัติงานของผู้ประกอบการ

องค์การบริหารส่วนจังหวัดสระบุรี สามารถนำผลการปฏิบัติงานแล้วเสร็จตามสัญญาของ ผู้ยื่นข้อเสนอที่ได้รับการคัดเลือกให้ เป็นผู้รับจ้างเพื่อนำมาประเมินผลการปฏิบัติงานของผู้ประกอบการ

ทั้งนี้ หากผู้ยื่นข้อเสนอที่ได้รับการคัดเลือกไม่ผ่านเกณฑ์ที่กำหนดจะถูกระงับการยื่นข้อเสนอหรือทำสัญญากับองค์การบริหารส่วนจังหวัดสระบุรี ไว้ชั่วคราว





บันทึกข้อความ

ส่วนราชการ สำนักช่าง ส่วนการโยธา ฝ่ายสาธารณูปโภค โทร. ๐-๓๖๒๑-๔๐๙๐

ที่ สบ ๕๑๐๐๕.๑/ ๖๙๕๐

วันที่ ๒๗ มีนาคม ๒๕๖๙

เรื่อง รายงานขอความเห็นชอบการจัดทำแบบรูปายการงานก่อสร้าง

เรียน นายกองค้การบริหารส่วนจังหวัดสระบุรี

ตามคำสั่ง องค์การบริหารส่วนจังหวัดสระบุรี ที่ ๑๙๗/๒๕๖๙ ลงวันที่ ๑๙ มกราคม ๒๕๖๙ เรื่อง การแต่งตั้งคณะกรรมการจัดทำแบบรูปายการงานก่อสร้าง และกำหนดราคากลาง สำหรับประกวดราคาจ้างก่อสร้าง โครงการปรับปรุงถนนลาดยางแบบแอสฟัลต์คอนกรีต สายสบ.๕ ๑ - ๐๐๓๐ บ้านหนองสมัคร - บ้านหนองจรเข้ ตำบลโคกแย้ - ตำบลหนองจรเข้ อำเภอหนองแค จังหวัดสระบุรี ด้วยวิธีประกวดราคาอิเล็กทรอนิกส์ (e-bidding) ตามข้อบัญญัติองค์การบริหารส่วนจังหวัดสระบุรี งบประมาณรายจ่ายประจำปีงบประมาณ พ.ศ. ๒๕๖๙ แผนงานอุตสาหกรรมและการโยธา งานก่อสร้าง งบลงทุน หมวดค่าที่ดินและสิ่งก่อสร้าง ประเภท ค่าปรับปรุงที่ดินและสิ่งก่อสร้าง หน้า ๓๓๕ งบประมาณ ๒,๓๐๐,๐๐๐.๐๐ บาท (สองล้านสามแสนบาทถ้วน) นั้น

ขอเรียนว่า คณะกรรมการจัดทำแบบรูปายการงานก่อสร้างฯ ได้ดำเนินการจัดทำแบบรูปายการงานก่อสร้างโครงการดังกล่าวฯ เสร็จเรียบร้อยแล้ว รายละเอียดตามเอกสารที่แนบมาพร้อมนี้

จึงเรียนมาเพื่อโปรดพิจารณาให้ความเห็นชอบแบบรูปายการงานก่อสร้างฯ ดังกล่าว และลงนามในบันทึกฉบับนี้ แจ้งกองพัสดุและทรัพย์สินเพื่อพิจารณาดำเนินการต่อไป

ลงชื่อ..... ประธานกรรมการ

(นายอิศรา สังข์วัตร)

หัวหน้าฝ่ายสาธารณูปโภค

ลงชื่อ..... กรรมการ

(นายภูริทัต กิจเกต)

นายช่างโยธาชำนาญงาน

ลงชื่อ..... กรรมการ

(นายนราธิป ภูมิสวัสดิ์)

นายช่างโยธาปฏิบัติงาน

ความคิดเห็นของผู้อำนวยการส่วนการโยธา

.....

(นางสรารัตน์ สุขมะดัน)

ผู้อำนวยการส่วนการโยธา

ความคิดเห็นของผู้อำนวยการสำนักช่าง

.....

(นางสรารัตน์ สุขมะดัน)

ผู้อำนวยการส่วนการโยธา รักษาราชการแทน

ผู้อำนวยการสำนักช่าง

ความคิดเห็นของรองปลัดองค์การบริหารส่วนจังหวัด

.....

(นางทิติยาพร เพชรประดับ)

รองปลัดองค์การบริหารส่วนจังหวัด

ความคิดเห็นของปลัดองค์การบริหารส่วนจังหวัด

.....

(นางสาวนิภา ประชีพฉาย)

ปลัดองค์การบริหารส่วนจังหวัด

ความคิดเห็นของนายกองค้การบริหารส่วนจังหวัดสระบุรี

.....

(นายสุรศักดิ์ สมภักดี)

รองนายกองค้การบริหารส่วนจังหวัด ปฏิบัติราชการแทน

นายกองค้การบริหารส่วนจังหวัดสระบุรี

รายละเอียดแบบรูปรายการงานก่อสร้าง สำหรับประกวดราคาจ้างก่อสร้าง
โครงการปรับปรุงถนนลาดยางแบบแอสฟัลต์คอนกรีต สายสพ.ถ ๑ - ๐๐๓๐ บ้านหนองสมัคร -
บ้านหนองจรเข้ ตำบลโคกแย้ - ตำบลหนองจรเข้ อำเภอนองแคว จังหวัดสระบุรี
ด้วยวิธีประกวดราคาอิเล็กทรอนิกส์ (e-bidding)

๑. ความเป็นมา

โครงการปรับปรุงถนนลาดยางแบบแอสฟัลต์คอนกรีต สาย สพ.ถ๑-๐๐๓๐ บ้านหนองสมัคร - บ้านหนองจรเข้ ตำบลโคกแย้ - ตำบลหนองจรเข้ อำเภอนองแคว จังหวัดสระบุรี ด้วยวิธีประกวดราคาอิเล็กทรอนิกส์ (e-bidding)

๒. วัตถุประสงค์

๒.๑ เพื่อแก้ไขปัญหาความเดือดร้อนของราษฎร ในการคมนาคมและใช้เส้นทางขนส่งพืชผลทางการเกษตร ได้อย่างสะดวกปลอดภัย

๒.๒ เพื่อให้ประชาชนมีเส้นทางสัญจรไป-มา สะดวกและป้องกันการเกิดอุบัติเหตุ และเป็นการพัฒนาคุณภาพชีวิตให้ดีขึ้นอีกระดับหนึ่ง

๒.๓ เพื่อเป็นการส่งเสริมอาชีพและสร้างรายได้ให้กับเกษตรกร

๓. คุณสมบัติผู้เสนอราคา

ผู้ยื่นข้อเสนอจะต้องมีคุณสมบัติ ดังต่อไปนี้

๓.๑ มีความสามารถตามกฎหมาย

๓.๒ ไม่เป็นบุคคลล้มละลาย

๓.๓ ไม่อยู่ระหว่างเลิกกิจการ

๓.๔ ไม่เป็นบุคคลซึ่งอยู่ระหว่างถูกระงับการยื่นข้อเสนอหรือทำสัญญากับหน่วยงานของรัฐไว้ชั่วคราว เนื่องจากเป็นผู้ที่ไม่ผ่านเกณฑ์การประเมินผลการปฏิบัติงานของผู้ประกอบการตามระเบียบที่รัฐมนตรีว่าการกระทรวงการคลังกำหนดตามที่ประกาศเผยแพร่ในระบบเครือข่ายสารสนเทศของกรมบัญชีกลาง

๓.๕. ไม่เป็นบุคคลซึ่งถูกระบุชื่อไว้ในบัญชีรายชื่อผู้ทำงานและได้แจ้งเวียนชื่อให้เป็นผู้ทำงานของหน่วยงานของรัฐในระบบเครือข่ายสารสนเทศของกรมบัญชีกลาง ซึ่งรวมถึงนิติบุคคลที่ผู้ทำงานเป็นหุ้นส่วนผู้จัดการ กรรมการผู้จัดการ ผู้บริหาร ผู้มีอำนาจในการดำเนินงานในกิจการของนิติบุคคลนั้นด้วย



๓.๖. มีคุณสมบัติและไม่มีลักษณะต้องห้ามตามที่คณะกรรมการนโยบายการจัดซื้อจัดจ้างและการบริหารพัสดุภาครัฐกำหนดในราชกิจจานุเบกษา

๓.๗. เป็นนิติบุคคลผู้มีอาชีพรับจ้างงานที่ประกวดราคาอิเล็กทรอนิกส์ดังกล่าว

๓.๘. ไม่เป็นผู้มีผลประโยชน์ร่วมกันกับผู้ยื่นข้อเสนอรายอื่นที่เข้ายื่นข้อเสนอให้แก่องค์การบริหารส่วนจังหวัดสระบุรี ณ วันประกาศประกวดราคาอิเล็กทรอนิกส์ หรือไม่เป็นผู้กระทำการอันเป็นการขัดขวางการแข่งขันราคาอย่างเป็นธรรม ในการประกวดราคาอิเล็กทรอนิกส์ครั้งนี้

๓.๙. ไม่เป็นผู้ได้รับเอกสิทธิ์หรือความคุ้มกัน ซึ่งอาจปฏิเสธไม่ยอมขึ้นศาลไทย เว้นแต่รัฐบาลของผู้ยื่นข้อเสนอได้มีคำสั่งสละเอกสิทธิ์และความคุ้มกันเช่นนั้น

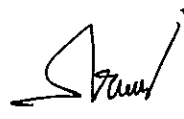
๓.๑๐ ผู้ยื่นข้อเสนอต้องมีผลงานก่อสร้างประเภทเดียวกัน ในวงเงินไม่น้อยกว่า ๕๐๐,๐๐๐.๐๐ บาท (ห้าแสนบาทถ้วน) และเป็นผลงานที่เป็นคู่สัญญาโดยตรงกับหน่วยงานของรัฐ รัฐวิสาหกิจหรือหน่วยงานเอกชน ที่องค์การบริหารส่วนจังหวัดสระบุรีเชื่อถือ

๓.๑๑ กรณีโรงงานผสมแอสฟัลต์คอนกรีต ผู้ยื่นข้อเสนอจะต้องมีคุณสมบัติ ดังนี้

(๑) ผู้ยื่นข้อเสนอต้องมีโรงงานผสมแอสฟัลต์คอนกรีต หรือ ต้องมีเอกสารยินยอมให้ใช้ผลิตภัณฑ์จากโรงงานผสมแอสฟัลต์คอนกรีตที่ไม่ใช่ของผู้ยื่นข้อเสนอ ทั้งนี้เพื่อให้ความสามารถควบคุมอุณหภูมิของส่วนผสมแอสฟัลต์คอนกรีตได้ และเพื่อให้เป็นไปตามมาตรฐานแอสฟัลต์คอนกรีตของกรมทางหลวงชนบท มทช. ๒๓๐-๒๕๖๓

(๒) ต้องมีสำเนาใบอนุญาตประกอบกิจการโรงงาน (แบบ รง.๔) จากกรมโรงงานอุตสาหกรรมของผู้ยื่นข้อเสนอ หรือผู้ให้ความยินยอมให้ผลิตภัณฑ์ ทั้งนี้ใบอนุญาตประกอบกิจการโรงงาน (แบบ รง.๔) จากกรมโรงงานอุตสาหกรรมต้องไม่หมดอายุ ถูกสั่งพักใช้ หรือเพิกถอน

(๓) กรณีไม่มีใบอนุญาตประกอบกิจการโรงงาน (แบบ รง.๔) จากกรมโรงงานอุตสาหกรรมให้ใช้หนังสือรับรองการตั้งหน่วยงานผลิตแอสฟัลต์คอนกรีต สำหรับหน่วยงานก่อสร้างจากหน่วยงานในสังกัดกรมโรงงานอุตสาหกรรมแทน ของผู้ยื่นข้อเสนอ หรือผู้ให้ความยินยอมให้ผลิตภัณฑ์ ทั้งนี้ หนังสือรับรองดังกล่าวต้องไม่หมดอายุ ถูกยกเลิก หรือเพิกถอน

(๔) ต้องมีแผนที่แสดงที่ตั้งโรงงานผสมแอสฟัลต์คอนกรีต และเส้นทางขนส่งจากโรงงานผสมถึงกึ่งกลางของโครงการก่อสร้าง โดยมีระยะทางขนส่งไม่เกิน ๑๑๐ กิโลเมตร และต้องมีกำลังการผลิต (Rated Capacity) ไม่น้อยกว่า ๖๐ ตันต่อชั่วโมง

(๕) กรณีใช้โรงงานผสมแอสฟัลต์คอนกรีตแบบเคลื่อนที่ (Mobile Asphalt Concrete Plant) ให้ดำเนินการตามข้อ ๓.๑๑ (๑) (๒) (๓)

๓.๑๒ ผู้ยื่นข้อเสนอ หากได้รับการคัดเลือกเป็นคู่สัญญา จะต้องนำวิศวกรโยธาควบคุมงานและช่างโยธาควบคุมงานมาแสดงตนต่อผู้ควบคุมงานขององค์การบริหารส่วนจังหวัดสระบุรี/ประธานกรรมการตรวจรับฯ ก่อนเข้าดำเนินการก่อสร้าง

๓.๑๓ ผู้ยื่นข้อเสนอต้องมีขีดความสามารถและความพร้อมด้านบุคลากร ด้านเครื่องจักร - เครื่องมือโรงงาน ตามรูปแบบรายการงานก่อสร้างกำหนด ภายหลังจากได้รับการคัดเลือกเป็นคู่สัญญา

๓.๑๔ ผู้ยื่นข้อเสนอที่ได้รับการคัดเลือกเป็นคู่สัญญาต้องใช้วัสดุประเภทวัสดุหรือครุภัณฑ์ที่จะใช้ในงานก่อสร้างเป็นวัสดุที่ผลิตภายในประเทศ โดยต้องใช้ไม่น้อยกว่าร้อยละ ๖๐ ของมูลค่าวัสดุที่จะใช้ในงานก่อสร้างทั้งหมดตามสัญญา และคู่สัญญาต้องจัดทำแผนการใช้วัสดุที่ผลิตภายในประเทศไม่น้อยกว่าร้อยละ ๖๐ ของมูลค่าวัสดุที่จะใช้ในงานก่อสร้างทั้งหมดตามสัญญา (ภาคผนวก ๑) โดยส่งให้องค์การบริหารส่วนจังหวัดสระบุรี ภายใน ๖๐ วัน นับถัดจากวันที่ได้ลงนามสัญญา

๔. รายละเอียดโครงการ

ปรับปรุงถนนลาดยางแบบแอสฟัลต์คอนกรีต สายสน.๓๑-๐๐๓๐ บ้านหนองสมัคร - บ้านหนองจรเข้ ตำบลโคกแย้ - ตำบลหนองจรเข้ อำเภอหนองแค จังหวัดสระบุรี ขนาดผิวจราจรกว้าง ๕.๐๐ เมตร ยาว ๑,๐๐๐ เมตร หน้า ๐.๐๔ เมตร ไม่มีไหล่ทาง หรือคิดเป็นพื้นที่ลาดยางไม่น้อยกว่า ๕,๐๐๐ ตารางเมตร พร้อมติดตั้งเครื่องหมายจราจร + อุปกรณ์อำนวยความสะดวก ตามแบบแปลนองค์การบริหารส่วนจังหวัดสระบุรี ที่ ๒๓/๖๔

๕. ระยะเวลาดำเนินการ

กำหนดให้ ระยะเวลาดำเนินการก่อสร้าง ๖๐ วัน

๖. หลักเกณฑ์ในการพิจารณาคัดเลือกข้อเสนอ

- เกณฑ์ราคา -

๗. งบประมาณ

ตามข้อบัญญัติองค์การบริหารส่วนจังหวัดสระบุรี งบประมาณรายจ่ายประจำปีงบประมาณ พ.ศ. ๒๕๖๙ แผนงานอุตสาหกรรมและการโยธา งานก่อสร้าง งบลงทุน หมวดค่าที่ดินและสิ่งก่อสร้าง ประเภท ค่าปรับปรุงที่ดินและสิ่งก่อสร้าง หน้า ๓๓๕ งบประมาณ ๒,๓๐๐,๐๐๐.๐๐ บาท (สองล้านสามแสน บาทถ้วน)

๘. การแบ่งงวดงาน

แบ่งจ่ายเป็น ๓ งวดงาน รวมระยะเวลาก่อสร้างทั้งหมด ๖๐ วัน โดยต้องส่งมอบงาน เรียงตามลำดับ งวดงาน ดังนี้

งวดที่ ๑ คิดเป็นร้อยละ ๕ ของมูลค่างานจ้างทั้งหมด ระยะเวลา ๒๐ วัน เมื่อผู้รับจ้างได้ ดำเนินการ แล้วเสร็จตามรายการงานดังต่อไปนี้

- ๑) ติดตั้งป้ายระหว่างก่อสร้าง (แล้วเสร็จ)
- ๒) งานขุดไส (MILLING) ผิวทางเดิมลึก ๔ ซม. (ชนเก็บ อบต.หนองสรวง) (แล้วเสร็จ)

งวดที่ ๒ คิดเป็นร้อยละ ๔๕ ของมูลค่างานจ้างทั้งหมด ระยะเวลา ๒๐ วัน เมื่อผู้รับจ้างได้ ดำเนินการ ตามรายการงาน ดังต่อไปนี้

- ๑) งานTACK COAT (แล้วเสร็จร้อยละ ๕๐ ของงาน)
- ๒) งานชั้นผิวทางแอสฟัลต์คอนกรีต หนา ๐.๐๔ ม. (แล้วเสร็จร้อยละ ๕๐ ของงาน)

งวดที่ ๓ คิดเป็นร้อยละ ๕๐ ของมูลค่างานจ้างทั้งหมด ระยะเวลา ๒๐ วัน เมื่อผู้รับจ้างได้ ดำเนินการ แล้วเสร็จตามรายการงานดังต่อไปนี้

- ๑) งานTACK COAT (แล้วเสร็จทั้งหมด)
- ๒) งานชั้นผิวทางแอสฟัลต์คอนกรีต หนา ๐.๐๔ ม. (แล้วเสร็จทั้งหมด)
- ๓) งานTACK COAT (ทางเชื่อม) (แล้วเสร็จ)
- ๔) งานชั้นผิวทางแอสฟัลต์คอนกรีต หนา ๐.๐๔ ม. (ทางเชื่อม) (แล้วเสร็จ)
- ๕) เส้นจราจรชนิด THERMOPLASTIC PAINT (แล้วเสร็จ)
- ๖) RUMBLE STRIPS (แล้วเสร็จ)

๗) งานก่อสร้างส่วนอื่น ๆ ที่เหลือทั้งหมดให้แล้วเสร็จเรียบร้อยถูกต้องครบถ้วน ตามรูปแบบรายการ ก่อสร้างและสัญญาก่อสร้างทุกประการ ตลอดจนทำความสะอาดบริเวณสถานที่ก่อสร้าง ให้เรียบร้อย และให้คณะกรรมการตรวจรับพัสดุได้ตรวจรับไว้เป็นที่เรียบร้อยแล้ว

๙. อัตราค่าปรับ การปรับราคางานก่อสร้าง (ค่า K)

กำหนดค่าปรับเป็นรายวันในอัตราค่าปรับตายตัวระหว่างร้อยละ ๐.๒๕ ของราคางานจ้าง สำหรับราคางานก่อสร้างตามสัญญานี้จะนำสูตร Escalation Factor (K) มาใช้คำนวณราคาค่างานที่เปลี่ยนแปลง ไป โดยวิธีการต่อไปนี้ ตามเงื่อนไขหลักเกณฑ์สูตรและวิธีคำนวณที่ใช้กับสัญญาแบบปรับราคาได้ตามมติ คณะรัฐมนตรี เมื่อวันที่ ๒๒ สิงหาคม ๒๕๓๒ เรื่อง การพิจารณาช่วยเหลือผู้ประกอบการอาชีพงานก่อสร้าง ตามหนังสือสำนักเลขาธิการคณะรัฐมนตรี ที่ นร ๐๒๐๓/ว ๑๐๙ ลงวันที่ ๒๔ สิงหาคม ๒๕๓๒

สูตรการปรับราคา (สูตรค่า K) จะต้องคงที่ที่ระดับกำหนดไว้ในวันแล้วเสร็จ ตามที่กำหนดไว้ในสัญญา หรือภายในระยะที่ผู้ว่าจ้างได้ขยายออกไป โดยใช้สูตรค่า K ดังนี้

$$K \text{ ๓.๑} = ๐.๓๐ + ๐.๔๐ * At / Ao + ๐.๒๐ * Et / Eo + ๐.๑๐ * Ft / Fo$$

$$K \text{ ๓.๓} = ๐.๓๐ + ๐.๑๐ * Mt / Mo + ๐.๔๐ * At / Ao + ๐.๑๐ * Et / Eo + ๐.๑๐ * Ft / Fo$$

๑๐. การกำหนดระยะเวลารับประกันความชำรุดบกพร่อง

เมื่องานแล้วเสร็จตามสัญญาจ้าง และผู้ว่าจ้างได้รับมอบงานจากผู้รับจ้างเรียบร้อยแล้ว หากมีความชำรุดบกพร่องหรือเสียหายอันเกิดจากความบกพร่องของผู้รับจ้าง ภายในระยะเวลา ๒ ปี นับถัดจากวันที่ได้รับมอบงาน ผู้รับจ้างจะต้องรีบแก้ไขให้เรียบร้อยโดยไม่ชักช้า

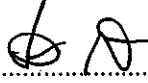
ลงชื่อ..... .....ประธานกรรมการ

(นายอิศรา สังขะวัตร)

หัวหน้าฝ่ายสาธารณูปโภค

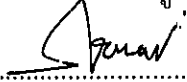
ลงชื่อ..... .....กรรมการ

(นายภูริทัต กิจเกตุ)

นายช่างโยธาชำนาญงาน

ลงชื่อ..... .....กรรมการ

(นายนราธิป ภูมิสวัสดิ์)

นายช่างโยธาปฏิบัติงาน



บันทึกข้อความ

ส่วนราชการ สำนักช่าง ส่วนการโยธา ฝ่ายสาธารณูปโภค โทร ๐-๓๖๒๑-๕๐๙๐

ที่ สป ๕๑๐๐๕.๒/ ๒๖๙๙

วันที่ ๓ เมษายน ๒๕๖๙





เรื่อง ขออนุมัติกำหนดราคากลางงานก่อสร้าง

เรียน นายองค์การบริหารส่วนจังหวัดสระบุรี

ตามคำสั่งองค์การบริหารส่วนจังหวัดสระบุรี ที่ ๑๙๗/๒๕๖๙ ลงวันที่ ๑๙ มกราคม ๒๕๖๙ เรื่อง การแต่งตั้ง คณะกรรมการจัดทำแบบรูปารายการงานก่อสร้าง และกำหนดราคากลาง สำหรับประกวดราคาจ้างก่อสร้างโครงการปรับปรุงถนนลาดยางแบบแอสฟัลต์คอนกรีต สาย สป.๓๑-๐๐๓๐ บ้านหนองสมัคร - บ้านหนองจรเข้ ตำบลโคกแย้ - ตำบลหนองจรเข้ อำเภอหนองแค จังหวัดสระบุรี ด้วยวิธีประกวดราคาอิเล็กทรอนิกส์ (e-bidding) เพื่อดำเนินการตามระเบียบกระทรวงการคลังว่าด้วยการจัดซื้อจัดจ้างและการบริหารพัสดุภาครัฐ พ.ศ. ๒๕๖๐ นั้น

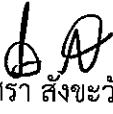
คณะกรรมการกำหนดราคากลาง ได้พิจารณากำหนดราคากลางโครงการดังกล่าว ตามข้อบัญญัติองค์การบริหารส่วนจังหวัดสระบุรี ประจำปีงบประมาณ พ.ศ. ๒๕๖๙ ตั้งจ่ายไว้ ๒,๓๐๐,๐๐๐.- บาท โดยอ้างอิงราคาตามราคาวัสดุก่อสร้าง ของสำนักงานพาณิชย์จังหวัดสระบุรีและพาณิชย์กรุงเทพฯ ราคาในท้องถิ่น และหลักเกณฑ์การคำนวณราคากลางงานก่อสร้างของกรมบัญชีกลาง จำนวน ๑,๗๗๙,๑๙๙.๑๗ บาท (หนึ่งล้านเจ็ดแสนเจ็ดหมื่นเก้าพันหนึ่งร้อยเก้าสิบเก้าบาทสิบเจ็ดสตางค์)

จึงเรียนมาเพื่อโปรดอนุมัติราคากลาง

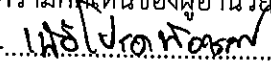
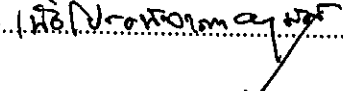
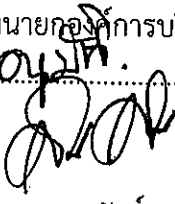
<p>(ลงชื่อ)  ประธานกรรมการ (นายอติรา สังขะวัตร) หัวหน้าฝ่ายสาธารณูปโภค</p>	<p>ประธานกรรมการ ความคิดเห็นของรองปลัดองค์การบริหารส่วนจังหวัด -  - (นางทิตยาพร เพชรประดับ) รองปลัดองค์การบริหารส่วนจังหวัดสระบุรี</p>
<p>(ลงชื่อ)  กรรมการ (นายนุชิต กิจเกตุ) นายช่างโยธาชำนาญงาน</p>	<p>กรรมการ ความคิดเห็นของปลัดองค์การบริหารส่วนจังหวัด -  - (นางสาวนิภา ประชีพฉาย) ปลัดองค์การบริหารส่วนจังหวัดสระบุรี</p>
<p>(ลงชื่อ)  กรรมการ (นายนราธิป ภูมิสวัสดิ์) นายช่างโยธาปฏิบัติงาน</p>	<p>ความคิดเห็นของผู้อำนวยการส่วนการโยธา -  - (นางสรารัตน์ สุขมะดัน) ผู้อำนวยการส่วนการโยธา</p>
<p>ความคิดเห็นของผู้อำนวยการสำนักช่าง -  - (นางสรารัตน์ สุขมะดัน) ผู้อำนวยการส่วนการโยธา รักษาราชการแทน ผู้อำนวยการสำนักช่าง</p>	<p>ความคิดเห็นของนายกองค์การบริหารส่วนจังหวัดสระบุรี -  - (นายสุรศักดิ์ สมภักดี) รองนายกองค์การบริหารส่วนจังหวัด ปฏิบัติหน้าที่แทน นายกองค์การบริหารส่วนจังหวัดสระบุรี</p>

ตารางแสดงวงเงินงบประมาณที่ได้รับจัดสรรและราคากลางในงานจ้างก่อสร้าง

1. ชื่อโครงการ

ประกวดราคาจ้างก่อสร้างโครงการปรับปรุงถนนลาดยางแบบแอสฟัลต์คอนกรีต สาย สป.๑๑-๐๐๓๐ บ้านหนองสมัคร-
บ้านหนองจรเข้ ตำบลโคกแย้-ตำบลหนองจรเข้ อำเภอหนองแค จังหวัดสระบุรี ด้วยวิธีประกวดราคาอิเล็กทรอนิกส์ (e-
bidding) / โครงการปรับปรุงถนนลาดยางแบบแอสฟัลต์คอนกรีต สาย สป.๑๑-๐๐๓๐ บ้านหนองสมัคร-บ้านหนองจรเข้
ตำบลโคกแย้-ตำบลหนองจรเข้ อำเภอหนองแค จังหวัดสระบุรี

2. หน่วยงานเจ้าของโครงการ องค์การบริหารส่วนจังหวัดสระบุรี / องค์การบริหารส่วนจังหวัดสระบุรี

3. วงเงินงบประมาณที่ได้รับจัดสรร 2,300,000.00 บาท

4. ลักษณะงาน

โดยสังเขป ปรับปรุงถนนลาดยางแบบแอสฟัลต์คอนกรีต

5. ราคากลางคำนวณ ณ วันที่ เป็นเงิน 1,779,199.17 บาท

6. บัญชีประมาณการราคากลาง

6.1 แบบสรุปราคากลางงานทางสะพานและท่อเหลี่ยม

7. รายชื่อคณะกรรมการกำหนดราคากลาง

7.1 อิศรา สังข์วัตร ประธานกรรมการกำหนดราคากลาง หัวหน้าฝ่ายสาธารณูปโภค

7.2 ภูริทัต กิจเกตุ กรรมการกำหนดราคากลาง นายช่างโยธาชำนาญงาน

7.3 นราธิป ภูมิสวัสดิ์ กรรมการกำหนดราคากลาง นายช่างโยธาปฏิบัติงาน

นราธิป ภูมิสวัสดิ์

01 เมษายน 2569 13:26:19

แบบฟอร์มรายงานหรือสรุปราคากลางงานก่อสร้างทาง สะพาน และท่อเหลี่ยม

ชื่อโครงการ/งานก่อสร้าง ประเภทราคาจากก่อสร้างโครงการปรับปรุงถนนลาดยางแบบแอสฟัลต์ค้อนกริต สาย สป.๓๑-๐๐๓๐ บ้านหนองเสม็ด-บ้านหนองจรเข้ ตำบลโคกแคะ อำเภอหนองแค จังหวัดสระบุรี



หน่วยงานเจ้าของโครงการ/งานก่อสร้าง ภายใต้วงจรประกวดราคาอิเล็กทรอนิกส์ (e-bidding) องค์การบริหารส่วนจังหวัดสระบุรี/องค์การบริหารส่วนจังหวัดสระบุรี

ลำดับที่ตามสัญญา	รายการงานก่อสร้าง	หน่วย	จำนวน	ราคาต่อหน่วย	ราคารวม	FN	ราคาต่อหน่วย X FN	ราคากลาง
1	1. งานรองพื้นทางและพื้นทาง (SUBBASE AND BASE COURSES) 1.1 งานชุดไส (MILLING) ผิวทางเดิมลึก.....ซม. (ขนเก็บ อบรมของสร้าง) 2. งานผิวทาง (SURFACE COURSES) 2.1 งานไพรี่มโค้ท และแทคโค้ท (PRIME COAT & TACK COAT) 2.1.1 งานลาดแอสฟัลต์แทคโค้ท (TACK COAT) 2.2 งานแอสฟัลต์ค้อนกริต (ASPHALT CONCRETE) 2.2.1 งานชั้นผิวทางแอสฟัลต์ค้อนกริตหนา.....ซม. (ASPHALT CONCRETE WEARING COURSE) 3. งานลาดแอสฟัลต์แทคโค้ท (TACK COAT) (ทางเชื่อม)	ตร.ม.	5,000.000	14.31	71,550.00	1.3642	19.52	97,608.51
2		ตร.ม.	5,000.000	15.78	78,900.00	1.3642	21.52	107,635.38
3		ตร.ม.	5,000.000	213.36	1,066,800.00	1.3642	291.06	1,455,328.56
4		ตร.ม.	50.000	15.78	789.00	1.3642	21.52	1,076.35

นราธิป ภูมิสวัสดิ์

01 เมษายน 2569 13:26:48

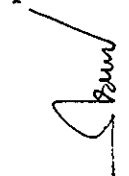
๑๗

หน้า 1 จาก 2

แบบฟอร์มรายงานหรือสรุปราคากลางงานก่อสร้าง และต่อเติม

ชื่อโครงการ/งานก่อสร้าง: ประเภทราคาจ้างก่อสร้างโครงการปรับปรุงถนนลาดยางแบบแอสฟัลต์คอกกรีต สาย สป.๓๑-๐๐๓๐ บ้านหนองเสม็ดศรี บ้านหนองเสม็ดศรี ตำบลโคกแย้-ตำบลหนองจรเข้ อำเภอหนองแค จังหวัดสระบุรี

หน่วยงานเจ้าของโครงการ/งานก่อสร้าง: วิทยาลัยการอาชีพโคกสะอาด อำเภอเมืองสระบุรี/องค์การบริหารส่วนจังหวัดสระบุรี

ลำดับที่ตามสัญญา	รายการงานก่อสร้าง	หน่วย	จำนวน	ราคาต่อหน่วย	ราคาทุน	FN	ราคาต่อหน่วย X FN	ราคากลาง
5	4. งานชั้นผิวทางแอสฟัลต์คอกกรีต หนา 4 ซม. (ASPHALT CONCRETE WEARING COURSE) (ทางเชื่อม) 5. งานเบ็ดเตล็ด (MISCELLANEOUS) 5.1 งานตีเส้นจราจร (MARKINGS)	ตร.ม.	50.000	213.36	10,668.00	1.3642	291.06	14,553.28
6	5.1.1 THERMOPLASTIC PAINT ระดับ 1(YELLOW & WHITE)	ตร.ม.	230.000	290.00	66,700.00	1.3642	395.61	90,992.14
7	5.2 Rumble Strips	ตร.ม.	12.000	460.00	5,520.00	1.3642	627.53	7,550.38
8	5.3 ป้ายระหวางการก่อสร้าง	ชุด	1.000	3,280.00	3,280.00	1.3642	4,474.57	4,474.57
รวมราคากลาง								1,779,199.17

นราธิป ภูมิสวัสดิ์

01 เมษายน 2569 13:26:48

แบบฟอร์มรายงานหรือสรุปราคากลางงานก่อสร้างทาง สะพาน และท่อเหลี่ยม

ชื่อโครงการ/งานก่อสร้าง ประกวดราคาจ้างก่อสร้างโครงการปรับปรุงถนนลาดยางแบบแอสฟัลต์คอนกรีต สาย สป.๘๑-๐๐๓๐ บ้านหนองส้มโคก-บ้านหนองจรเข้ ตำบลโคกแกแย้-ตำบลหนองจรเข้ อำเภอหนองแค จังหวัดสระบุรี
ด้วยวิธีประกวดราคาอิเล็กทรอนิกส์ (e-bidding)

หน่วยงานเจ้าของโครงการ/งานก่อสร้าง องค์การบริหารส่วนจังหวัดสระบุรี/องค์การบริหารส่วนจังหวัดสระบุรี

(อิศรา สังขสวัสดิ์)

ประธานกรรมการกำหนดราคากลาง

(นุริทัต กิจเมต)

กรรมการกำหนดราคากลาง

(นราธิป ภูมิสวัสดิ์)

กรรมการกำหนดราคากลาง

งบประมาณปี พ.ศ. 2569

แบบเลขที่ 23 / 69

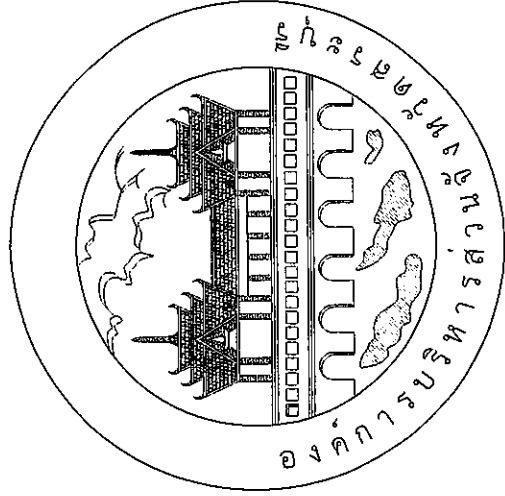

โครงการปรับปรุงถนนลาดยางแบบแอสฟัลต์คอนกรีต

สายส.ถ1-0030 บ้านหนองสมัคร - บ้านหนองจรเข ตำบลโคกแย - ตำบลหนองจรเข

เขตผู้ช่วยประจวบการผู้แทนภาคกลาง

อำเภอหนองแค จังหวัดสระบุรี

[Handwritten signature]

ชื่อหน่วยงาน/โครงการ
วันที่รับมอบงาน	19 ต.ค. 69
วันที่ส่งมอบงาน	19 ต.ค. 69
ชื่อผู้รับมอบงาน
ชื่อผู้ส่งมอบงาน
ชื่อผู้ตรวจรับ
ชื่อผู้ตรวจส่ง

ฝ่ายสาธารณูปโภค ส่วนการโยธา
สำนักช่าง องค์การบริหารส่วนจังหวัดสระบุรี



องค์การบริหารส่วนจังหวัดสระบุรี

โครงการ ปรับปรุงถนนลาดยางแบบแอสฟัลต์คอนกรีต
สายส.ถ.1-0030 บ้านหนองเสม็ด - บ้านหนองจรูญ

คำนำหน้าชื่อ..... อำเภอ..... จังหวัด.....
คำนำหน้าชื่อ..... อำเภอ..... จังหวัด.....

สำรวจ เขียนแบบ		(นางสาวปัทมา อภิชาติดี) นางสาวโยธยาภูจิตรา
วิศวกร ตรวจแบบ		(นางนงนิตย์ ขุนศรีรัตน์) วิศวกรโยธาชำนาญการ
ตรวจสอบ		(นายอติชา ลีระวัฑ) หัวหน้าฝ่ายตรวจร่างโยธา
เก็บสอบ		(นางสาวอรุณ สุขะเน่น) ผู้อำนวยการส่วนโยธา
เก็บสอบ		(นางสาวสุวิทย์ สุขะเน่น) ผู้อำนวยการส่วนโยธา
เก็บสอบ		(นายพิทยาภรณ์ เสงี่ยม) รองผู้อำนวยการบริหารส่วนจังหวัด
เก็บสอบ		(นางสาวนิตยา ประสิทธิ์ยา) ปลัดองค์การบริหารส่วนจังหวัด

อนุมัติ
(นายสุวิทย์ สมภักดี)
รองนายก อบจ. สระบุรี
นายก อบจ. สระบุรี

แบบแสดง
รายการประกอบแบบ

มาตราห้าม
NO. SCALE

วัน/เดือน/ปี
แบบเลขที่ 23 / 69
ฉบับที่ 3

ภาคผนวก 2

ตารางการจ้างที่ปรึกษาเพื่อศึกษาในประเภทโครงการ.....

รายการที่ติดหรือผูกพันกันที่ใช้ในโครงการ
แผนการใช้ที่ดินที่ติดภายในประเภท

ลำดับ	รายการ	หน่วย	ปริมาณ	ราคาต่อหน่วย (บาท)	เงินรวม (รวม)	ชื่อผู้ จ้าง	ชื่อ บริษัท
๑							
๒							
๓							
๔							
รวม							
ผู้ตรวจ (รอยต่อ)							

ลงชื่อ..... (ผู้สัญญาจ้าง)

หมายเหตุ

ราคาต่อหน่วยที่ไม่ได้รวมการจ้างที่ปรึกษาหรือค่าจ้างในประเภท เช่น

ราคาค่าขนส่งวัสดุและค่าขนส่งวัสดุที่ติดภายในประเภท

จัดทำตามแบบที่ติดและกรมการวิจัยปัญหาการก่อสร้างและการบริหารสัญญา

กรมบัญชีกลาง ส่วนที่ ๓๓ ที่ กคจ. ๐๔๐๖.๖/๖ ๖๕๑ ลงวันที่ ๒๖ กันยายน ๒๕๖๘

เรื่อง แนวทางการปฏิบัติในการปรับลดราคาในแบบแสดงรายการ ปริมาณงาน และราคา

นายผู้พิมพ์หรือผูกพันกันที่กรมการ
โครงการ.....

รายละเอียดที่ติดภายในประเภท
ปริมาณเหล็กที่โครงการ xxx (ตัน)

ลำดับ	รายการ	หน่วย	ปริมาณ	เหล็ก ในประเภท	เหล็ก ต่างประเภท
๑					
๒					
๓					
๔					
รวม					
ผู้ตรวจ (รอยต่อ)					

ลงชื่อ..... (ผู้สัญญาจ้าง)

ข้อกำหนดเกี่ยวกับกาการใช้วัสดุก่อสร้างและครุภัณฑ์ตามสัญญาก่อสร้างเพื่อส่งเสริมการใช้
สินค้า/ผลิตภัณฑ์ ที่ผลิตในในประเทศ

1. ผู้รับจ้างต้องใช้วัสดุหรือครุภัณฑ์ที่มีปริมาณครึ่งของงานก่อสร้าง (ถ้ามี) ตาม
โครงการก่อสร้างโดยต้องแจ้งบัญชีรายชื่อวัสดุหรือครุภัณฑ์ที่เป็นผลิตภัณฑ์ที่ผลิตภายใน
ประเทศไม่น้อยกว่าร้อยละ 60 ของมูลค่าวัสดุก่อสร้างที่ใช้ในโครงการก่อสร้างที่มีพื้นที่
งานก่อสร้างที่มีมูลค่าก่อสร้างที่เกินครึ่งของมูลค่าก่อสร้างทั้งหมดซึ่งยื่นคำขอผลิต
ภายในประเทศไม่น้อยกว่าร้อยละ 90 ของปริมาณเหล็กที่ใช้ตามสัญญา ก่อสร้างนี้

2. ผู้รับจ้างต้องเสนอแผนการใช้วัสดุก่อสร้างและครุภัณฑ์ที่เป็นผลิตภัณฑ์ที่ผลิตภายใน
ประเทศตามสัญญา ก่อสร้างที่ตามเอกสารภาคผนวก 2 และภาคผนวก 3 ภาค
ผนวก 3 เฉพาะกรณีที่ปริมาณงานก่อสร้างที่มีมูลค่าก่อสร้างที่เกินครึ่ง (ถ้ามี) ให้ผู้ว่าราชการ
เวลาที่กำหนดในสัญญาจ้าง (ถ้ามี) แต่ต้องไม่ต่ำกว่า 60 วันหลังลงนามในสัญญาจ้าง
ก่อสร้างหากผู้รับจ้างไม่เสนอแผนและเวลาที่กำหนด ถือว่าผู้รับจ้างผลิตและผู้ว่าจ้างมี
สิทธิ์ยกเลิกสัญญาได้

แผนการใช้วัสดุก่อสร้าง ที่ผู้รับจ้างเสนอสามารถปรับเปลี่ยนได้ตามความจำเป็นเพื่อให้
มูลค่า/ปริมาณการใช้วัสดุก่อสร้าง ซึ่งเป็นผลิตภัณฑ์ที่ผลิตในประเทศที่ไม่น้อยกว่าร้อยละ
๕๐ ทั้งนี้ผู้รับจ้างต้องแจ้งการปรับเปลี่ยนให้ผู้ว่าราชการทราบก่อนดำเนินการมี
ก่อสร้าง ตามแผนที่รับไปมาใช้ในการก่อสร้างภายใน 7 วัน ทั้งนี้ต้องก่อนการส่งมอบงาน
แต่ละงวด

3. ผู้รับจ้างต้องแสดงหลักฐานที่ประกอบการพิจารณาว่าวัสดุก่อสร้างหรือครุภัณฑ์เป็น
ผลิตภัณฑ์ที่ผลิตภายในประเทศอย่างใดอย่างหนึ่งแล้วแต่กรณี แต่โดยผู้ว่าจ้างมี
อำนาจตรวจสอบ หรือประกอบการตรวจสอบของผู้ว่าราชการวัสดุก่อสร้าง/ครุภัณฑ์
ผู้รับจ้างสามารถใช้เป็นผลิตภัณฑ์ที่ผลิตในประเทศหรือไม่ ดังนี้

1) ส่วนที่รับรองสินค้าซึ่งผลิตในประเทศ Made in Thailand (MLT) ที่ออกโดย
สภาอุตสาหกรรมแห่งประเทศไทย

2) ฉลากสินค้า ที่แสดงว่าเป็นสินค้าที่ผลิตในประเทศไทย

3) หลักฐานแสดงที่ตั้งของแหล่งผลิต ที่สามารถแสดงได้ว่าเป็นวัสดุก่อสร้างที่
เป็นผลิตภัณฑ์ในประเทศ เช่นตำแหน่งที่ตั้งโรงงาน ภาพถ่าย บัตรยืนยันต้น

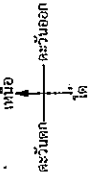

แผนที่โดยสังเขป

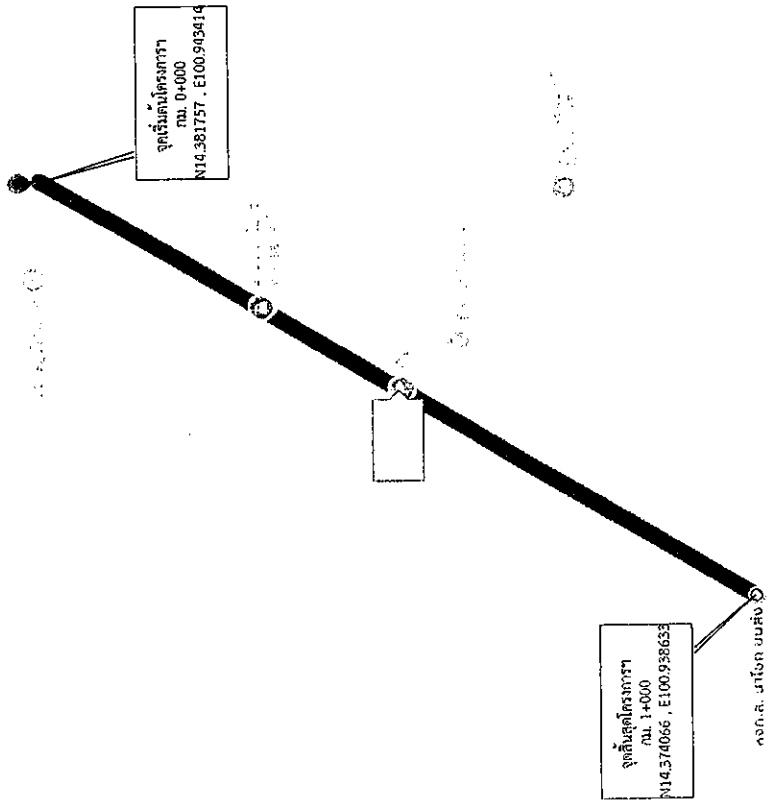

แผนที่ฉบับนี้ประกอบขึ้นโดยกรมที่ดินกรมที่ดิน
(Signature)

199 2569
 19 ส.ค. 69
 22/69
(Signature)

โครงการ ปรับปรุงถนนลาดยางแบบแอสฟัลต์ค้อนกรีต
 สาย สบ.ถ.1-0030 บ้านหนองเสม็ดกร - บ้านหนองจรเข้
 ตำบลโคกน้าย - ตำบลหนองจรเข้ อำเภอหนองแค จังหวัดสระบุรี
 วัตถุประสงค์ ปรับปรุงถนนลาดยางแบบแอสฟัลต์ค้อนกรีต
 ขนาดผิวจราจร กว้าง 5.00 ม. ยาว 1,000.00 ม. หนา 0.04 ม. ไม่มีไหล่ทาง หรือคิดเป็นพื้นที่ลาดยางแอสฟัลท์ทำ ไม่น้อยกว่า 5,000.00 ตร.ม.
 หรืออนุมัติตั้งเครื่องหมายจราจร+อุปกรณ์อำนวยความปลอดภัย ตามแบบแปลนองค์การบริหารจังหวัดสระบุรี ที่ 23 / 69

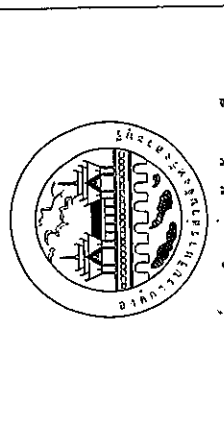

องค์การบริหารส่วนจังหวัดสระบุรี	
โครงการ ปรับปรุงถนนลาดยางแบบแอสฟัลต์ค้อนกรีต	
สาย สบ.ถ.1-0030 บ้านหนองเสม็ดกร - บ้านหนองจรเข้	
ตำบลโคกน้าย - ตำบลหนองจรเข้ อำเภอหนองแค จังหวัดสระบุรี	
สำรวจ เขียนแบบ	(นายเจริญ ภูมิรัตน์) นายช่างโยธาปฏิบัติงาน
วิศวกร ตรวจแบบ	(นายอนันต์ ชูเกียรติ) วิศวกรโยธาช่างปฏิบัติการ
ตรวจสอบ	(นายเอกรา สัมพันธ์) หัวหน้าฝ่ายสำรวจโยธา
เก็บข้อ	(นายสุรพันธ์ สุขะสัย) ผู้อำนวยการโครงการพิเศษ
เก็บข้อ	(นายสุรพันธ์ สุขะสัย) ผู้อำนวยการโครงการพิเศษ
เก็บข้อ	(นายพิชิตพร เสงี่ยมรัมย์) รองปลัดองค์การบริหารส่วนจังหวัด
เก็บข้อ	(นายสาธิต ปะสิลา) ปลัดองค์การบริหารส่วนจังหวัด
อนุมัติ	(นายสุรศักดิ์ สมศักดิ์) รองนายก อบจ.นพ.วิบูลย์ ภูมิวิจิตร นายก อบจ.นพ.วิบูลย์ ภูมิวิจิตร
แบบแสดง	สารบัญแบบ
มาตรฐาน	NO SCALE
วันที่	
แบบเลขที่	23 / 69
แผนที่	5

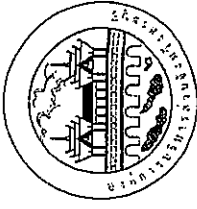

องค์การบริหารส่วนจังหวัดสระบุรี

โครงการ ปรับปรุงถนนลาดยางแบบแอสฟัลต์คอตทกริตรีต

สายส.ถ1-0030 บ้านหนองสมัคร - บ้านหนองจรเข้

ผ่านโคกแย้ - ผ่านหนองจรเข้ ผ่านบ้านหนองแค จังหวัดสระบุรี

เจ้าหน้า เขียนแบบ		(ในนามอาชีพ ผู้มีสิทธิ์ น พ.ร.บ.ว่าด้วยวิชาชีพวิศวกรรม)
วิศวกร ตรวจสอบ		(ในนามอาชีพ ผู้มีสิทธิ์ รับทราบโดย ชำนาญคุณ พ.)
ตรวจสอบ		(ในนามอาชีพ ผู้มีสิทธิ์ รับทราบโดย ชำนาญคุณ พ.)
เขียนวง		(ในนามอาชีพ ผู้มีสิทธิ์ ผู้ออกแบบและควบคุมการก่อสร้าง)
พิมพ์วง		(ในนามอาชีพ ผู้มีสิทธิ์ ผู้ออกแบบและควบคุมการก่อสร้าง)
เก็บวง		(ในนามอาชีพ ผู้มีสิทธิ์ ผู้ออกแบบและควบคุมการก่อสร้าง)
เก็บวง		(ในนามอาชีพ ผู้มีสิทธิ์ ผู้ออกแบบและควบคุมการก่อสร้าง)
เก็บวง		(ในนามอาชีพ ผู้มีสิทธิ์ ผู้ออกแบบและควบคุมการก่อสร้าง)
เก็บวง		(ในนามอาชีพ ผู้มีสิทธิ์ ผู้ออกแบบและควบคุมการก่อสร้าง)

(ในนามอาชีพ ผู้มีสิทธิ์
รับทราบโดย ชำนาญคุณ พ.)
กรรมการบริหารโครงการ
และควบคุมการก่อสร้าง

รูปตัดตามขวาง

NO SCALE

วันที่

23 / 69

หน้า

6

ปรับปรุงถนนลาดยางแบบแอสฟัลต์คอตทกริตรีต สายส.ถ1-0030 บ้านหนองสมัคร - บ้านหนองจรเข้
ตำบลโคกแย้ - ตำบลหนองจรเข้ อำเภอหนองแค จังหวัดสระบุรี ระยะทาง 1.000 กิโลเมตร

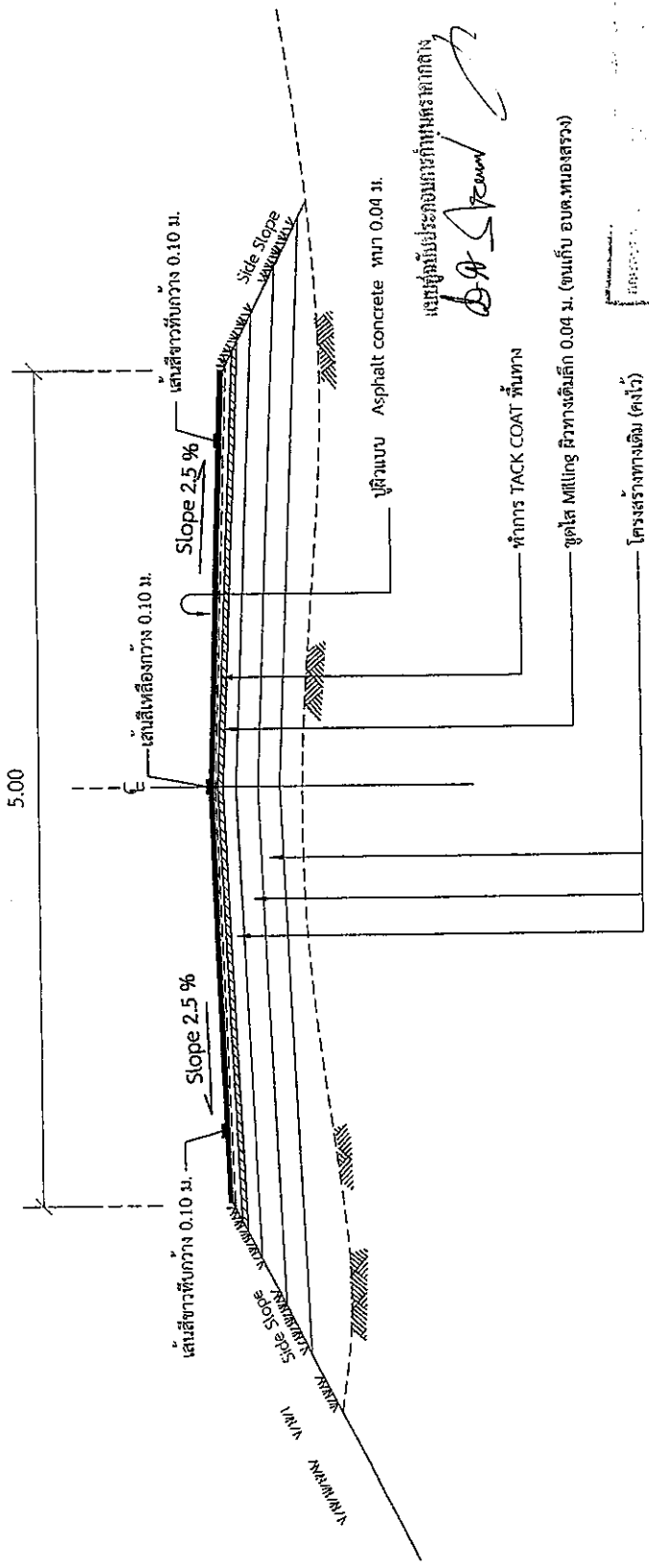

และผู้เขียนประกอบแบบทั้งหมด

รูปตัดตามขวาง
not to scale

วันที่ 17 25 69
วันที่ 19 25 69
วันที่ 23 69

4. กรณีที่มีข้อขัดแย้งระหว่างรูปแบบและรายการใช้สีแอสฟัลต์คอตทกริตรีตและแบบและรายการใช้สีแอสฟัลต์คอตทกริตรีต

5. จุดตัดได้เข้าไปพื้นที่ของกรมโยธาธิการและผังเมือง กรุงเทพมหานคร

- หมายเหตุ
1. ผู้มีอำนาจ ในแบบแปลนแบบเดิมไว้เป็นกรณี นอกจะที่จะใช้เป็นอ้างอิง
 2. ผู้มีอำนาจ จะเสนอราคาจ้างงาน เพื่อให้ทราบถึงรายละเอียดและรายการของงานและรายการของงานอื่นแบบเดิมก่อน
 3. ขณะดำเนินการก่อสร้างหากเจออุปสรรคและสิ่งใดก็ตาม ในรายการที่มีผลต่อการปฏิบัติงานให้เป็นหน้าที่ ความรับผิดชอบของผู้รับจ้าง

ข้อกำหนดคุณสมบัติกระจกด้วยสีจราจร (Traffic Paint) และวัสดุทอเทอโมพลาสติก (Thermoplastic) ให้ดำเนินการติดตั้งไปนี้
วิธีดำเนินการจัดทำ

- 1.1 การเตรียมผิวทาง : ผิวทางจราจรที่ทำการติดตั้งหรือซ่อมแซมจะขูดหรือลอกออกแล้วต้องไม่พบรอยร้าวที่ลึกเกิน 3 มม. และต้องไม่พบรอยร้าวที่กว้างเกิน 3 มม. โดยทั่วไปผิวทางจราจรที่ขูดหรือลอกออกแล้วต้องไม่พบรอยร้าวที่ลึกเกิน 3 มม. และต้องไม่พบรอยร้าวที่กว้างเกิน 3 มม. ผู้รับจ้างมีหน้าที่รับผิดชอบในการเตรียมผิวทางจราจร
- 1.2 ในกรณีที่ผิวถนนจราจรหรือถนนจราจรเดิมมีความเสียหายหรือชำรุดเสียหายในบางจุด ผู้รับจ้างต้องทำการซ่อมแซมผิวถนนจราจรในส่วนที่ชำรุดเสียหายก่อน
- 1.3 การเตรียมผิวทอเทอโมพลาสติก : เมื่อผิวถนนจราจรหรือถนนจราจรเดิมมีความเสียหายหรือชำรุดเสียหายในบางจุด ผู้รับจ้างต้องทำการซ่อมแซมผิวถนนจราจรในส่วนที่ชำรุดเสียหายก่อน
- วัสดุทอเทอโมพลาสติกให้เตรียมความพร้อมก่อนใช้งาน 6 ชั่วโมงใช้งาน
- 1.4 การเตรียมผิวจราจร : ต้องใช้เครื่องจักร หรือเครื่องมือที่จำเป็นในการเตรียมผิวจราจรให้เรียบร้อย ปริมาณของวัสดุต้องอยู่ในเกณฑ์ที่กำหนดไว้ทางเทคนิคการกำหนดไว้
- พื้นที่ที่ต้องขอใช้เงินและแรงเสียก่อน
2. ข้อกำหนดคุณสมบัติ
- 2.1 สีจราจร (Traffic Paint) หมายถึง สีจราจรที่ใช้ในการจัดทำเครื่องหมายจราจร โดยวิธีทาสี เป็นผลิตภัณฑ์ที่ทำในประเทศไทย ซึ่งแสดงเครื่องหมายจราจรและสัญลักษณ์ที่จุดตามถนน มอก 415 สีจราจร ชนิดที่ 2
- 2.2 วัสดุทอเทอโมพลาสติก (Thermoplastic) หมายถึง วัสดุทอเทอโมพลาสติกที่ใช้ในการจัดทำเครื่องหมายจราจร โดยวิธีทาสี 3d หรือ 3d สติล เป็นผลิตภัณฑ์ที่ทำในประเทศไทย ซึ่งแสดงเครื่องหมายจราจรและสัญลักษณ์ที่จุดตามถนน มอก 542 วัสดุทอเทอโมพลาสติก ชนิดที่ 1 ซึ่งมีความแข็งแรงและทนทานต่อสภาพจราจรที่หนักกว่า 20% โดยน้ำหนักกว่า 20% โดยใช้โพลิเมอร์
- 2.3 วัสดุทอเทอโมพลาสติก (Glass Beads) ที่ใช้กับวัสดุทอเทอโมพลาสติกหรือเครื่องหมายจราจรที่ใช้ในการจัดทำเครื่องหมายจราจร
- มอก 543 วัสดุทอเทอโมพลาสติก
- 2.4 วัสดุรองพื้น (Tack Coat หรือ Primer) เป็นน้ำยาเคลือบผิวพื้นผิวจราจรก่อนการติดตั้งวัสดุทอเทอโมพลาสติกหรือเครื่องหมายจราจรกับผิวทาง มีคุณสมบัติตามผู้ใช้ผลิตภัณฑ์
- 3 การตรวจวัดคุณสมบัติการจราจร
- 3.1 ความหนา
- ในระหว่างการทำงานผู้ปฏิบัติงานไม่มีการตรวจวัดความหนาของเครื่องหมายจราจรในปริมาณงานไม่เกิน 100 ตารางเมตร อย่างน้อย 3 จุด ต่อ 1 ครั้ง โดยใช้นกบิลและวิธีวัดความหนาของผิวจราจรตามที่กำหนด
- (1) สีจราจร (Traffic Paint) ความหนาของผิวจราจรและเครื่องหมายจราจรเมื่อวัดความหนาไม่น้อยกว่า 0.2 มิลลิเมตร
- (2) วัสดุทอเทอโมพลาสติก (Thermoplastic) ความหนาของผิวจราจรและเครื่องหมายจราจรเมื่อวัดความหนาไม่น้อยกว่า 3.0 มิลลิเมตร หรือไม่น้อยกว่าที่กำหนดไว้ในแบบ
- 3.2 ค่าสัมประสิทธิ์การสะท้อนแสง (Reflectance หรือ Luminance Factor)
- ในระหว่างการปฏิบัติงานให้มีการตรวจวัดค่าการสะท้อนแสงของผิวจราจรในปริมาณงานไม่น้อยกว่า 10 ตันต่ง แต่จะคำนวณอย่างน้อย 3 ค่า และในทุกช่วงเวลา 1 ชั่วโมง ให้ตรวจวัดมาตรฐานการสะท้อนแสง (Standardization) และปรับค่าให้ถูกต้อง

ตารางที่ 1 แสดงเกณฑ์กำหนดคุณสมบัติของเครื่องหมายจราจร

รายการที่กำหนด	สีจราจร	วัสดุทอเทอโมพลาสติก
1. สีจราจร		
1.1 ชนิดสีจราจร	มอก 415-2541 ชนิดที่ 2 ชนิดที่ 3 ชนิดที่ 4 ชนิดที่ 5 ชนิดที่ 6 ชนิดที่ 7 ชนิดที่ 8 ชนิดที่ 9 ชนิดที่ 10 ชนิดที่ 11 ชนิดที่ 12 ชนิดที่ 13 ชนิดที่ 14 ชนิดที่ 15 ชนิดที่ 16 ชนิดที่ 17 ชนิดที่ 18 ชนิดที่ 19 ชนิดที่ 20 ชนิดที่ 21 ชนิดที่ 22 ชนิดที่ 23 ชนิดที่ 24 ชนิดที่ 25 ชนิดที่ 26 ชนิดที่ 27 ชนิดที่ 28 ชนิดที่ 29 ชนิดที่ 30 ชนิดที่ 31 ชนิดที่ 32 ชนิดที่ 33 ชนิดที่ 34 ชนิดที่ 35 ชนิดที่ 36 ชนิดที่ 37 ชนิดที่ 38 ชนิดที่ 39 ชนิดที่ 40 ชนิดที่ 41 ชนิดที่ 42 ชนิดที่ 43 ชนิดที่ 44 ชนิดที่ 45 ชนิดที่ 46 ชนิดที่ 47 ชนิดที่ 48 ชนิดที่ 49 ชนิดที่ 50 ชนิดที่ 51 ชนิดที่ 52 ชนิดที่ 53 ชนิดที่ 54 ชนิดที่ 55 ชนิดที่ 56 ชนิดที่ 57 ชนิดที่ 58 ชนิดที่ 59 ชนิดที่ 60 ชนิดที่ 61 ชนิดที่ 62 ชนิดที่ 63 ชนิดที่ 64 ชนิดที่ 65 ชนิดที่ 66 ชนิดที่ 67 ชนิดที่ 68 ชนิดที่ 69 ชนิดที่ 70 ชนิดที่ 71 ชนิดที่ 72 ชนิดที่ 73 ชนิดที่ 74 ชนิดที่ 75 ชนิดที่ 76 ชนิดที่ 77 ชนิดที่ 78 ชนิดที่ 79 ชนิดที่ 80 ชนิดที่ 81 ชนิดที่ 82 ชนิดที่ 83 ชนิดที่ 84 ชนิดที่ 85 ชนิดที่ 86 ชนิดที่ 87 ชนิดที่ 88 ชนิดที่ 89 ชนิดที่ 90 ชนิดที่ 91 ชนิดที่ 92 ชนิดที่ 93 ชนิดที่ 94 ชนิดที่ 95 ชนิดที่ 96 ชนิดที่ 97 ชนิดที่ 98 ชนิดที่ 99 ชนิดที่ 100	มอก 542-2542 ชนิดที่ 1 ชนิดที่ 2 ชนิดที่ 3 ชนิดที่ 4 ชนิดที่ 5 ชนิดที่ 6 ชนิดที่ 7 ชนิดที่ 8 ชนิดที่ 9 ชนิดที่ 10 ชนิดที่ 11 ชนิดที่ 12 ชนิดที่ 13 ชนิดที่ 14 ชนิดที่ 15 ชนิดที่ 16 ชนิดที่ 17 ชนิดที่ 18 ชนิดที่ 19 ชนิดที่ 20 ชนิดที่ 21 ชนิดที่ 22 ชนิดที่ 23 ชนิดที่ 24 ชนิดที่ 25 ชนิดที่ 26 ชนิดที่ 27 ชนิดที่ 28 ชนิดที่ 29 ชนิดที่ 30 ชนิดที่ 31 ชนิดที่ 32 ชนิดที่ 33 ชนิดที่ 34 ชนิดที่ 35 ชนิดที่ 36 ชนิดที่ 37 ชนิดที่ 38 ชนิดที่ 39 ชนิดที่ 40 ชนิดที่ 41 ชนิดที่ 42 ชนิดที่ 43 ชนิดที่ 44 ชนิดที่ 45 ชนิดที่ 46 ชนิดที่ 47 ชนิดที่ 48 ชนิดที่ 49 ชนิดที่ 50 ชนิดที่ 51 ชนิดที่ 52 ชนิดที่ 53 ชนิดที่ 54 ชนิดที่ 55 ชนิดที่ 56 ชนิดที่ 57 ชนิดที่ 58 ชนิดที่ 59 ชนิดที่ 60 ชนิดที่ 61 ชนิดที่ 62 ชนิดที่ 63 ชนิดที่ 64 ชนิดที่ 65 ชนิดที่ 66 ชนิดที่ 67 ชนิดที่ 68 ชนิดที่ 69 ชนิดที่ 70 ชนิดที่ 71 ชนิดที่ 72 ชนิดที่ 73 ชนิดที่ 74 ชนิดที่ 75 ชนิดที่ 76 ชนิดที่ 77 ชนิดที่ 78 ชนิดที่ 79 ชนิดที่ 80 ชนิดที่ 81 ชนิดที่ 82 ชนิดที่ 83 ชนิดที่ 84 ชนิดที่ 85 ชนิดที่ 86 ชนิดที่ 87 ชนิดที่ 88 ชนิดที่ 89 ชนิดที่ 90 ชนิดที่ 91 ชนิดที่ 92 ชนิดที่ 93 ชนิดที่ 94 ชนิดที่ 95 ชนิดที่ 96 ชนิดที่ 97 ชนิดที่ 98 ชนิดที่ 99 ชนิดที่ 100
1.2 การใช้งาน		
2.1 ความหนา	> 0.2	> 3.0
2.2 ค่าสัมประสิทธิ์การสะท้อนแสง	> 400	> 3.0
2.3 ค่าสัมประสิทธิ์การสะท้อนแสง	> 0.2	> 3.0
3.1 ความหนา	> 200	> 300
3.2 ค่าสัมประสิทธิ์การสะท้อนแสง	> 200	> 200
4.1 ความหนา	> 150	> 150
4.2 ค่าสัมประสิทธิ์การสะท้อนแสง	> 100	> 100
5. ระยะเวลารับประกัน	12 เดือน	24 เดือน

แบบผู้ยื่นประกอบกิจการสหกรณ์การเกษตร
 193 2564
 19 ต.ค. 69
 20/69
 D A
 S A

แบบมาตรฐานงานทาง
 สำนักโครงการก่อสร้างส่วนท้องถิ่น
 เครื่องหมายจราจรและสีจราจร
 (ข้อกำหนดการก่อสร้าง)
 เลขที่ กอ-3-110 (4)
 หน้า 52

แบบร่างปรับปรุงการกำหนดค่าเสียง

วันที่ 19 ต.ค. 64
 23/14
 9569

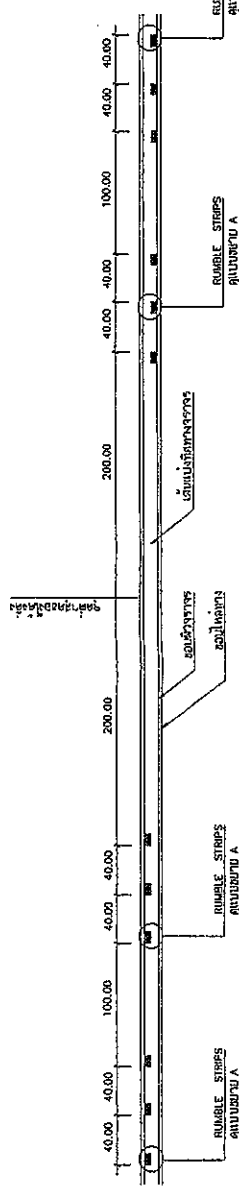

แบบ RUMBLE STRIPS บนทางลาดชัน

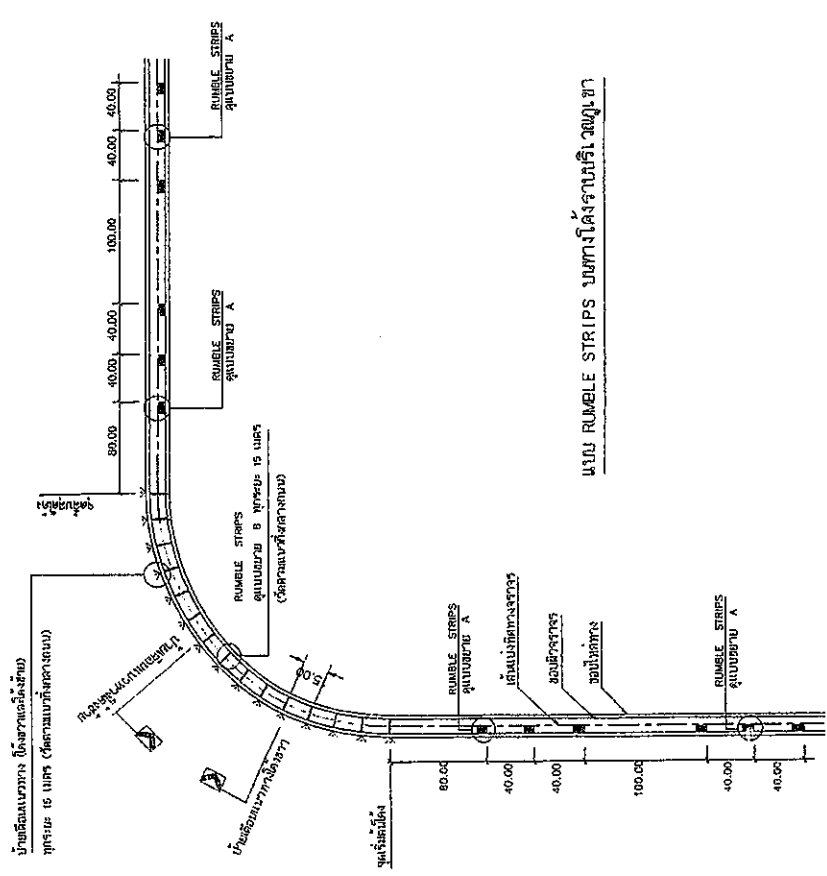

แบบ RUMBLE STRIPS บนทางโค้งราบเรียบ

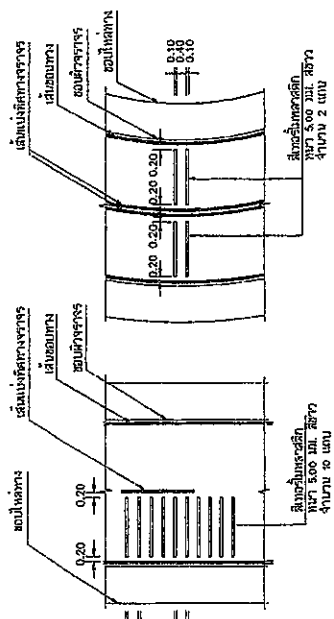

แบบแบบ A
RUMBLE STRIPS

แบบแบบ B
RUMBLE STRIPS

รายการประกอบแบบ

1. สีดำ มีทราบดีน เพื่อ ทนทานเป็นเวลานาน
 2. วัสดุที่ใช้ทำ RUMBLE STRIPS เป็นวัสดุที่ทนทาน วัสดุ พว. 5/2
 3. ทนทานต่อฟ้า RUMBLE STRIPS และ วัสดุอื่นที่ปะทะบนผิว
- ผู้จัดทำแบบร่าง: วิศวกรโยธา



กรมวิศวกรรมโยธา
 ภาควิชาวิศวกรรมโยธา
 มหาวิทยาลัยจุฬาลงกรณ์

แบบ RUMBLE STRIPS บนทางลาดชัน-3-14/45 วิศวกรโยธา ชลช.บม

แบบพิมพ์ประกอบรายการโครงการ

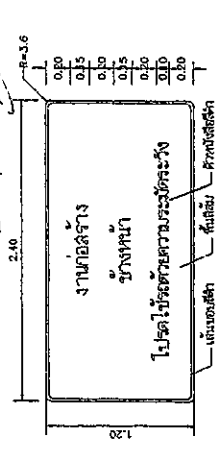

แบบพิมพ์ประกอบรายการโครงการ

วันที่รับพิมพ์: 197 9569

วันที่: 19 ต.ค. 69

เลขที่: 93/69

ชื่อ: *Shady*

รายการประกอบแบบ

1. ใช้แบบใช้ตามข้อกำหนดของกรมโยธาธิการและผังเมือง
2. ปรับปรุงตามแบบร่างสถาปัตย์ที่แนบมา
3. เสร็จเรียบร้อย และพร้อมยื่นขออนุญาต (ขอเลข 0001) ให้ใช้แล้ว
4. ในเวลาต่อมา
5. ผู้รับพิมพ์ขอแบบร่างสถาปัตย์ และผู้รับพิมพ์แบบร่างสถาปัตย์ต้องปฏิบัติตามข้อกำหนดของกรมโยธาธิการและผังเมือง และปฏิบัติตามข้อกำหนดของกรมโยธาธิการและผังเมือง
6. ผู้รับพิมพ์ขอแบบร่างสถาปัตย์ และผู้รับพิมพ์แบบร่างสถาปัตย์ต้องปฏิบัติตามข้อกำหนดของกรมโยธาธิการและผังเมือง
7. ผู้รับพิมพ์ขอแบบร่างสถาปัตย์ และผู้รับพิมพ์แบบร่างสถาปัตย์ต้องปฏิบัติตามข้อกำหนดของกรมโยธาธิการและผังเมือง
8. ผู้รับพิมพ์ขอแบบร่างสถาปัตย์ และผู้รับพิมพ์แบบร่างสถาปัตย์ต้องปฏิบัติตามข้อกำหนดของกรมโยธาธิการและผังเมือง
9. กรณีการก่อสร้างอาคารที่มีพื้นที่ใช้สอยเกิน 1 ไร่ 2 งาน 50 ตารางวาขึ้นไป ต้องยื่นขอรับใบอนุญาตก่อสร้างอาคาร
10. ใบพิมพ์แบบร่างสถาปัตย์ และผู้รับพิมพ์แบบร่างสถาปัตย์ต้องปฏิบัติตามข้อกำหนดของกรมโยธาธิการและผังเมือง

หมายเหตุ

แบบพิมพ์ประกอบรายการโครงการ ฉบับนี้ใช้ตามแบบร่างที่ 1-30/45
กรมโยธาธิการและผังเมือง

แบบพิมพ์ประกอบรายการโครงการ

สำนักงานโยธาธิการและผังเมือง

กรมโยธาธิการและผังเมือง

แบบร่างที่ 100-3-301

แผ่นที่ 71

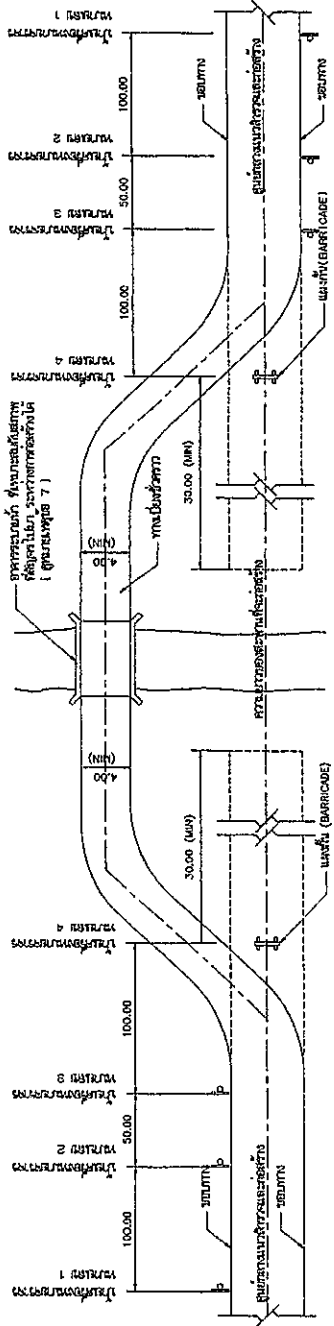

แบบพิมพ์ประกอบรายการโครงการ

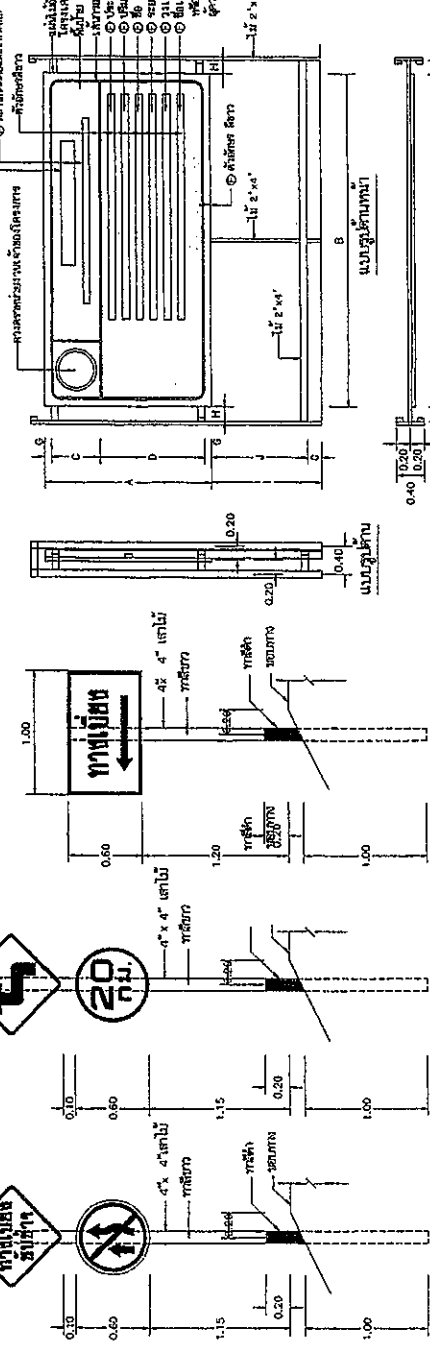

แบบพิมพ์ประกอบรายการโครงการ

แบบพิมพ์ประกอบรายการโครงการ

ขนาด	A	B	C	D	E	F	G	H	I	J
ขนาดสูง	2.40	4.80	0.70	1.50	0.20	0.10	0.10	0.20	1.60	1.40
ขนาดกว้าง	1.20	2.40	0.30	0.75	0.10	0.05	0.05	0.10	1.20	1.10

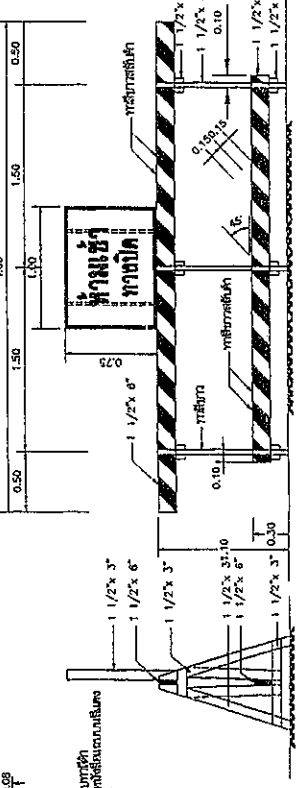

แบบพิมพ์ประกอบรายการโครงการ

แบบพิมพ์ประกอบรายการโครงการ

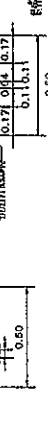
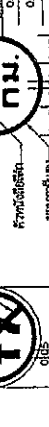
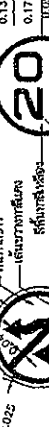
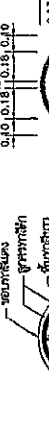
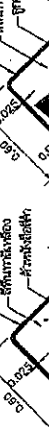
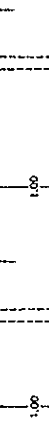
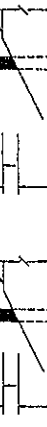
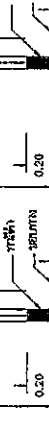
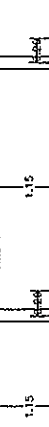
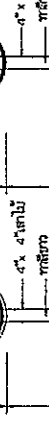
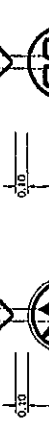

รายละเอียดประกอบแบบ

1. ทำ DEEP PATCHING ผิวทางและผิวไหล่ทางเดิมที่ชำรุดเสียหายจนถึงชั้นโครงสร้างทาง ให้ทำ SKIN PATCHING ให้เรียบรอยเยื้องกัน
2. ถ้าระดับผิวทางและผิวไหล่ทางเดิมไม่ได้ชำรุดเสียหายแต่ไม่ถึงถึงโครงสร้างทาง ให้ทำ SKIN PATCHING ให้เรียบรอยเยื้องกัน
3. ปรับระดับผิวทางและผิวไหล่ทางให้เรียบมีระดับเสมอกับบริเวณอื่น ก่อนที่จะเสริมผิว
4. ทำ TACK COAT ผิวทางและผิวไหล่ทาง
5. ทำผิวไหล่ทางแบบแอสฟัลต์ค้อนกรีต
6. ทำผิวทางแบบแอสฟัลต์ค้อนกรีตและซีเมนต์เสริมผิวทางจราจรและเส้นขอบทาง
7. รายละเอียดตามรูปตัดโครงสร้างทาง สามารถเปลี่ยนแปลงแก้ไขได้ตามรายละเอียด และदानโครงการได้ตามความเหมาะสมกับสภาพทางที่จะดำเนินการ ทั้งนี้ให้อยู่ในดุลยพินิจของผู้จ้าง
8. ภายใต้อาคารเหล็กที่โผล่ตามที่ทำถนนไว้ในแบบ อาจจะทำถนนให้การตอมติได้ตามความเหมาะสม และอาจจะให้ที่เกาะเพิ่มบริเวณทางสองข้างซึ่งข้ามสะพานที่ราชการ หรืออาคารสาธารณะ ในระยะไม่เกินเขตทางหลวง หรือที่เกาะเพิ่มเติมบริเวณทางแยก เพื่อให้ได้ปริมาณงานตามที่กำหนด ทั้งนี้ให้อยู่ในดุลยพินิจของผู้ควบคุมงาน
9. ในกรณีที่ไม่สามารถดำเนินการตามช่วงตัดที่โผล่ตามที่ทำถนนไว้ในแบบ สามารถเปลี่ยนแปลงแก้ไขได้ โดยพิจารณาดำเนินการในช่วงหลักที่โผล่ตามที่ทำถนนไว้ในแบบ สามารถเปลี่ยนแปลงแก้ไขได้ในดุลยพินิจของผู้จ้าง
10. การเปลี่ยนแปลงแก้ไขตาม ข้อ 7.8 และ ข้อ 9 จะต้องให้ได้ปริมาณงานตามที่กำหนดไว้ในแบบ
11. ความหนาของผิวทางแบบแอสฟัลต์ค้อนกรีต จะกำหนดในแบบและรายละเอียด
12. งานไหล่ทางจะทำถนนไว้ในแบบและรายละเอียด
13. งานร่อมแซมและทาสีใหม่ หรืองานจัดทำขีดตั้งของทางมายจราจร หลักกั้นโค้ง หลักกิโลเมตรและ GUARD RAIL จะกำหนดไว้ในแบบและรายละเอียดซึ่งจัดทำให้อยู่ในสภาพที่เรียบร้อย

หมายเหตุ

แบบงานเสริมผิวแอสฟัลต์ค้อนกรีตปรับปรุง จากแบบมาตรฐานกรมบำรุงรักษากรุงเทพฯ แบบที่ช (มฐ.บ.ร.3/2546) และแบบที่ 3.2 (มฐ.บ.ร. 3.2/2546) ของกรมทางหลวงชนบท

แบบที่รับประกอบที่กรมโยธาธิการ
 วันที่รับประกอบ 17 มิ.ค. 61
 วันที่ 17 มิ.ค. 61
 หมายเลข 93/61
 ๑๑

แบบที่รับประกอบที่กรมโยธาธิการ
 ๑๑

แบบมาตรฐานกรมทาง
 ยี่ห้อเครื่องจักรกรมทางหลวงชนบท
 กรมโยธาธิการและผังเมือง
 หมายเลข ๓๐-๗-๒๐๑
 แผ่นที่ ๑๔

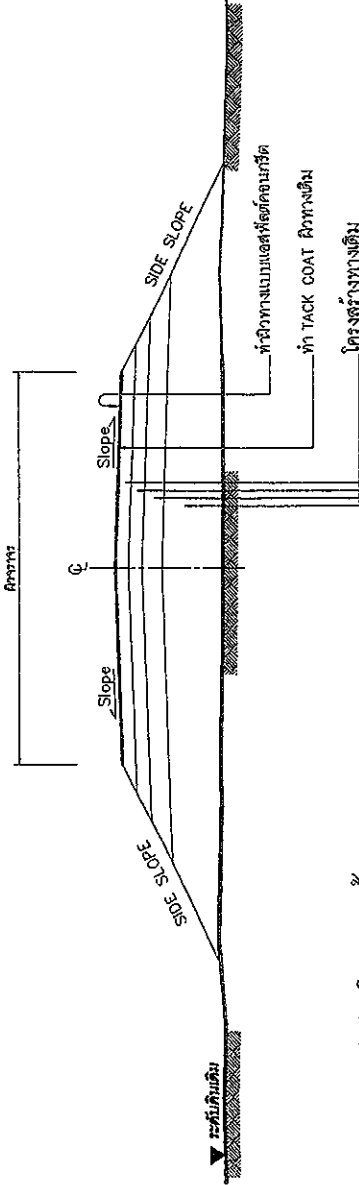

รูปตัดโครงสร้างทาง 1

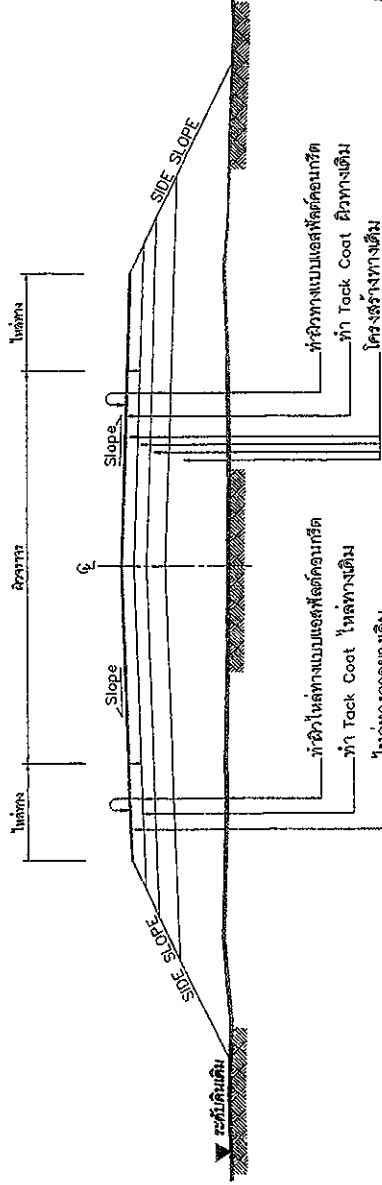

รูปตัดโครงสร้างทาง 2

ข้อกำหนดงานเสริมผิวแอสฟัลต์ค้อนกรีต

ลำดับที่	รายการ	ข้อกำหนด
1	ไหล่ทาง แอสฟัลต์ค้อนกรีต	อ้างถึง " มาตรฐานงานแอสฟัลต์ค้อนกรีต " มทข 230-2545
2	ผิวทาง แอสฟัลต์ค้อนกรีต	อ้างถึง " มาตรฐานงานแอสฟัลต์ค้อนกรีต " มทข 230-2545
3	TACK COAT	อ้างถึง " มาตรฐานงานแอสฟัลต์ค้อนกรีต " มทข 227-2545
4	การที่เส้นจราจรบนผิวทาง	อ้างถึง " แบบมาตรฐานเครื่องหมายจราจรบนผิวทาง " ทค-3-110(1) - 110(4)

