



ประกาศองค์การบริหารส่วนจังหวัดสระบุรี

เรื่อง ประกวดราคาจ้างก่อสร้างโครงการก่อสร้างถนนลาดยางแบบแอสฟัลต์คอนกรีต สายทางแยกฟาร์ม
กว้าง ถึงแยกประชาคมบ้านโป่งเกตุ หมู่ที่ ๓ ตำบลซับสนุ่น อำเภอมวกเหล็ก จังหวัดสระบุรี พร้อมติดตั้ง
ชุดเสาไฟถนนโคมไฟแอลอีดีพลังงานแสงอาทิตย์
ด้วยวิธีประกวดราคาอิเล็กทรอนิกส์ (e-bidding)

องค์การบริหารส่วนจังหวัดสระบุรี มีความประสงค์จะ ประกวดราคาจ้างก่อสร้างโครงการ
ก่อสร้างถนนลาดยางแบบแอสฟัลต์คอนกรีต สายทางแยกฟาร์มกว้าง ถึงแยกประชาคมบ้านโป่งเกตุ หมู่ที่ ๓
ตำบลซับสนุ่น อำเภอมวกเหล็ก จังหวัดสระบุรี พร้อมติดตั้งชุดเสาไฟถนนโคมไฟแอลอีดีพลังงานแสงอาทิตย์
ด้วยวิธีประกวดราคาอิเล็กทรอนิกส์ (e-bidding) ราคากลางของงานจ้างก่อสร้าง ในการประกวดราคาครั้งนี้
เป็นเงินทั้งสิ้น ๑๕,๑๗๓,๙๖๙.๔๙ บาท (สิบห้าล้านหนึ่งแสนเจ็ดหมื่นสามพันเก้าร้อยหกสิบเก้าบาทสี่สิบเก้า
สตางค์) โดยองค์การบริหารส่วนจังหวัดสระบุรี จะจัดจ้างตามราคาไม่เกินงบประมาณที่ตั้งไว้ เป็นเงินจำนวน
๑๔,๙๗๐,๐๐๐.๐๐ บาท (สิบสี่ล้านเก้าแสนเจ็ดหมื่นบาทถ้วน) ตามรายการดังนี้

เพื่อจ่ายเป็นค่าก่อสร้างถนนลาดยางแบบแอสฟัลต์คอนกรีต สายทางแยกฟาร์มกว้าง ถึงแยก
ประชาคมบ้านโป่งเกตุ หมู่ที่ ๓ ตำบลซับสนุ่น อำเภอมวกเหล็ก จังหวัดสระบุรี พร้อมติดตั้งชุดเสาไฟถนนโคมไฟ
แอลอีดีพลังงานแสงอาทิตย์ ขนาดผิวจราจร กว้าง ๖.๐๐ เมตร ยาว ๒,๐๔๕ เมตร หนา ๐.๐๕ เมตร ไหล่ทาง
กว้างข้างละ ๑.๐๐ เมตร หรือคิดเป็นพื้นที่ลาดยางไม่น้อยกว่า ๑๖,๓๖๐ ตารางเมตร พร้อมติดตั้งชุดเสาไฟ
ถนนโคมไฟแอลอีดีพลังงานแสงอาทิตย์ จำนวน ๖๙ ชุด ตามแบบแปลนองค์การบริหารส่วนจังหวัดสระบุรี
ที่ ๗/๖๙

ผู้ยื่นข้อเสนอต้องยื่นข้อเสนอโดยแสดงหลักฐานถึงขีดความสามารถและความพร้อมที่มีอยู่ใน
วันยื่นข้อเสนอ โดยมีรายละเอียดดังนี้

๑. ผู้ยื่นข้อเสนอจะต้องมีคุณสมบัติให้เป็นที่ไปตามเอกสารประกวดราคาอิเล็กทรอนิกส์กำหนด
๒. ผู้ยื่นข้อเสนอต้องเสนอราคาทางระบบจัดซื้อจัดจ้างภาครัฐด้วยอิเล็กทรอนิกส์ในวันที่
ระหว่างเวลา น. ถึง น. ซึ่งสามารถจัดเตรียมเอกสารข้อเสนอได้ตั้งแต่วันที่ประกาศจนถึงวันเสนอ
ราคา

๓. ผู้สนใจสามารถดูรายละเอียดและดาวน์โหลดเอกสารประกวดราคาอิเล็กทรอนิกส์เลขที่
ลงวันที่ เมษายน พ.ศ. ๒๕๖๙ ผ่านทางระบบจัดซื้อจัดจ้างภาครัฐด้วยอิเล็กทรอนิกส์ ได้ตั้งแต่วันที่
ประกาศจนถึงวันเสนอราคา ได้ที่เว็บไซต์ www.saraburipao.go.th หรือ www.gprocurement.go.th

๔. ผู้ยื่นข้อเสนอต้องชำระเงินค่าซื้อเอกสารประกวดราคาอิเล็กทรอนิกส์ในราคาชุดละ
๒,๐๐๐.๐๐ บาท (สองพันบาทถ้วน) ตั้งแต่วันที่ ถึงวันที่

ประกาศ ณ วันที่ เมษายน พ.ศ. ๒๕๖๙

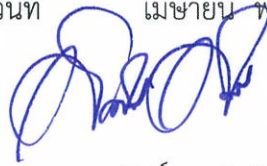

(นายสุรศักดิ์ สมภักดี)

รองนายกองค์การบริหารส่วนจังหวัด ปฏิบัติราชการแทน

นายกองค์การบริหารส่วนจังหวัดสระบุรี



เอกสารประกวดราคาจ้างก่อสร้างด้วยวิธีประกวดราคาอิเล็กทรอนิกส์ (e-bidding)

เลขที่

การจ้างก่อสร้างโครงการก่อสร้างถนนลาดยางแบบแอสฟัลต์คอนกรีต สายทางแยกฟาร์มกวาง ถึงแยก
ประชาคมบ้านโป่งเกตุ หมู่ที่ ๓ ตำบลซับสนุ่น อำเภอมวกเหล็ก จังหวัดสระบุรี พร้อมติดตั้งชุดเสาไฟถนน

โคมไฟแอลอีดีพลังงานแสงอาทิตย์

ตามประกาศ องค์การบริหารส่วนจังหวัดสระบุรี

ลงวันที่

เมษายน ๒๕๖๙

องค์การบริหารส่วนจังหวัดสระบุรี ซึ่งต่อไปนี้เรียกว่า "องค์การบริหารส่วนจังหวัดสระบุรี" มีความประสงค์จะ ประกวดราคาจ้างก่อสร้างโครงการก่อสร้างถนนลาดยางแบบแอสฟัลต์คอนกรีต สายทางแยกฟาร์มกวาง ถึงแยกประชาคมบ้านโป่งเกตุ หมู่ที่ ๓ ตำบลซับสนุ่น อำเภอมวกเหล็ก จังหวัดสระบุรี พร้อมติดตั้งชุดเสาไฟถนนโคมไฟแอลอีดีพลังงานแสงอาทิตย์ ด้วยวิธีประกวดราคาอิเล็กทรอนิกส์ (e-bidding) ตามรายการ ดังนี้

เพื่อจ่ายเป็นค่าก่อสร้างถนนลาดยางแบบแอสฟัลต์คอนกรีต สายทางแยกฟาร์มกวาง ถึงแยกประชาคมบ้านโป่งเกตุ หมู่ที่ ๓ ตำบลซับสนุ่น อำเภอมวกเหล็ก จังหวัดสระบุรี พร้อมติดตั้งชุดเสาไฟถนนโคมไฟแอลอีดีพลังงานแสงอาทิตย์ ขนาดผิวจราจร กว้าง ๖.๐๐ เมตร ยาว ๒,๐๔๕ เมตร หนา ๐.๐๕ เมตร ไหล่ทางกว้างข้างละ ๑.๐๐ เมตร หรือคิดเป็นพื้นที่ลาดยางไม่น้อยกว่า ๑๖,๓๖๐ ตารางเมตร พร้อมติดตั้งชุดเสาไฟถนนโคมไฟแอลอีดีพลังงานแสงอาทิตย์ จำนวน ๖๙ ชุด ตามแบบแปลนองค์การบริหารส่วนจังหวัดสระบุรี ที่ ๗/๖๙

โดยมีข้อแนะนำและข้อกำหนดดังต่อไปนี้

๑. เอกสารแนบท้ายเอกสารประกวดราคาอิเล็กทรอนิกส์

- ๑.๑ แบบรูปและรายการละเอียด และขอบเขตของงาน
- ๑.๒ แบบใบเสนอราคาที่กำหนดไว้ในระบบจัดซื้อจัดจ้างภาครัฐด้วยอิเล็กทรอนิกส์
- ๑.๓ แบบสัญญาจ้างก่อสร้าง
- ๑.๔ แบบหนังสือค้ำประกัน
 - (๑) หลักประกันการเสนอราคา
 - (๒) หลักประกันสัญญา
- ๑.๕ สูตรการปรับราคา
- ๑.๖ บทนิยาม

(๑) ผู้ที่มีผลประโยชน์ร่วมกัน

(๒) การขัดขวางการแข่งขันอย่างเป็นธรรม

(๓) ผลงาน

๑.๗ แบบบัญชีเอกสารที่กำหนดไว้ในระบบจัดซื้อจัดจ้างภาครัฐด้วยอิเล็กทรอนิกส์

(๑) บัญชีเอกสารส่วนที่ ๑

(๒) บัญชีเอกสารส่วนที่ ๒

๑.๘ รายละเอียดการคำนวณราคากลางงานก่อสร้างตาม BOQ (Bill of Quantities)

๑.๙ แผนการทำงาน

๑.๑๐ แผนการใช้วัสดุที่ผลิตภายในประเทศและแผนการใช้เหล็กที่ผลิตภายใน

ประเทศ

๑.๑๑ ใบแจ้งการชำระเงินหลักประกันการเสนอราคา

๑.๑๒ ใบแจ้งการชำระเงินซื้อเอกสารประกวดราคา

๒. คุณสมบัติของผู้ยื่นข้อเสนอ

๒.๑ มีความสามารถตามกฎหมาย

๒.๒ ไม่เป็นบุคคลล้มละลาย

๒.๓ ไม่อยู่ระหว่างเลิกกิจการ

๒.๔ ไม่เป็นบุคคลซึ่งอยู่ระหว่างถูกระงับการยื่นข้อเสนอหรือทำสัญญากับหน่วยงานของรัฐไว้ชั่วคราว เนื่องจากเป็นผู้ที่ไม่ผ่านเกณฑ์การประเมินผลการปฏิบัติงานของผู้ประกอบการตามระเบียบที่รัฐมนตรีว่าการกระทรวงการคลังกำหนดตามที่ประกาศเผยแพร่ในระบบเครือข่ายสารสนเทศของกรมบัญชีกลาง

๒.๕ ไม่เป็นบุคคลซึ่งถูกระงับชื่อไว้ในบัญชีรายชื่อผู้ทำงานและได้แจ้งเวียนชื่อให้เป็นผู้ทำงานของหน่วยงานของรัฐในระบบเครือข่ายสารสนเทศของกรมบัญชีกลาง ซึ่งรวมถึงนิติบุคคลที่ผู้ทำงานเป็นหุ้นส่วนผู้จัดการ กรรมการผู้จัดการ ผู้บริหาร ผู้มีอำนาจในการดำเนินงานในกิจการของนิติบุคคลนั้นด้วย

๒.๖ มีคุณสมบัติและไม่มีลักษณะต้องห้ามตามที่คณะกรรมการนโยบายการจัดซื้อจัดจ้าง และการบริหารพัสดุภาครัฐกำหนดในราชกิจจานุเบกษา

๒.๗ เป็นนิติบุคคลผู้มีอาชีพรับจ้างงานก่อสร้างที่ประกวดราคาอิเล็กทรอนิกส์ดังกล่าว

๒.๘ ไม่เป็นผู้มีผลประโยชน์ร่วมกันกับผู้ยื่นข้อเสนอรายอื่นที่เข้ายื่นข้อเสนอให้แก่องค์การบริหารส่วนจังหวัดสระบุรี ณ วันประกาศประกวดราคาอิเล็กทรอนิกส์ หรือไม่เป็นผู้กระทำการอันเป็นการขัดขวาง การแข่งขันอย่างเป็นธรรมในการประกวดราคาอิเล็กทรอนิกส์ครั้งนี้

๒.๙ ไม่เป็นผู้ได้รับเอกสิทธิ์หรือความคุ้มกัน ซึ่งอาจปฏิเสธไม่ยอมขึ้นศาลไทย เว้นแต่รัฐบาล ของผู้ยื่นข้อเสนอได้มีคำสั่งให้สละเอกสิทธิ์และความคุ้มกันเช่นนั้น

๒.๑๐ ผู้ยื่นข้อเสนอต้องมีผลงานก่อสร้างประเภทเดียวกันกับงานที่ประกวดราคาจ้างก่อสร้างในวงเงินไม่น้อยกว่า ๕,๙๐๐,๐๐๐.๐๐ บาท (ห้าล้านเก้าแสนบาทถ้วน) และเป็นผลงานที่เป็นคู่สัญญา

โดยตรงกับหน่วยงานของรัฐ หรือหน่วยงานเอกชนที่ องค์การบริหารส่วนจังหวัดสระบุรี เชื่อถือ

๒.๑๑ ผู้ยื่นข้อเสนอที่ยื่นข้อเสนอในรูปแบบของ "กิจการร่วมค้า" ต้องมีคุณสมบัติดังนี้

(๑) การกำหนดสัดส่วนในการเข้าร่วมค้าของผู้สัญญา

กรณีที่ข้อตกลงฯ กำหนดให้ผู้เข้าร่วมค้ารายใดรายหนึ่งเป็นผู้เข้าร่วมค้าหลัก
ข้อตกลงฯ จะต้องมีการกำหนดสัดส่วนหน้าที่ และความรับผิดชอบในปริมาณงาน สิ่งของ หรือมูลค่าตาม
สัญญาของผู้เข้าร่วมค้าหลักมากกว่าผู้เข้าร่วมค้ารายอื่นทุกราย

(๒) กรณีที่ข้อตกลงฯ กำหนดให้ผู้เข้าร่วมค้ารายใดรายหนึ่งเป็นผู้เข้าร่วมค้าหลัก
กิจการร่วมค้านั้นต้องใช้ผลงานของผู้เข้าร่วมค้าหลักรายเดียวเป็นผลงานของกิจการร่วมค้าที่ยื่นข้อเสนอ

สำหรับข้อตกลงฯ ที่ไม่ได้กำหนดให้ผู้เข้าร่วมค้ารายใดเป็นผู้เข้าร่วมค้าหลักผู้
เข้าร่วมค้าทุกรายจะต้องมีคุณสมบัติครบถ้วนตามเงื่อนไขที่กำหนดไว้ในเอกสารเชิญชวน

(๓) การยื่นข้อเสนอของกิจการร่วมค้า

(๓.๑) กรณีที่ข้อตกลงฯ กำหนดให้มีการมอบหมายผู้เข้าร่วมค้ารายใดราย
หนึ่ง เป็นผู้ยื่นข้อเสนอในนามกิจการร่วมค้า การยื่นข้อเสนอดังกล่าวต้องมีหนังสือมอบอำนาจ

สำหรับข้อตกลงฯ ที่ไม่ได้กำหนดให้ผู้เข้าร่วมค้ารายใดเป็นผู้ยื่นข้อเสนอ
ผู้เข้าร่วมค้าทุกรายจะต้องลงลายมือชื่อในหนังสือมอบอำนาจให้ผู้เข้าร่วมค้ารายใดรายหนึ่งเป็นผู้ยื่นข้อเสนอใน
นามกิจการร่วมค้า

(๓.๒) การยื่นข้อเสนอด้วยวิธีประกวดราคาอิเล็กทรอนิกส์ (e - bidding) ให้ผู้
เข้าร่วมค้าที่ได้รับมอบหมายหรือมอบอำนาจตามข้อ (๓.๑) ดำเนินการซื้อเอกสารประกวดราคาอิเล็กทรอนิกส์
กรณีที่มีการจำหน่ายเอกสารซื้อหรือจ้าง

๒.๑๒ ผู้ยื่นข้อเสนอต้องลงทะเบียนที่มีข้อมูลถูกต้องครบถ้วนในระบบจัดซื้อจัดจ้างภาค
รัฐด้วย อิเล็กทรอนิกส์ (Electronic Government Procurement : e-GP) ของกรมบัญชีกลาง

๒.๑๓ ผู้ยื่นข้อเสนอต้องมีมูลค่าสุทธิของกิจการ ดังนี้

๑. กรณีผู้ยื่นข้อเสนอเป็นนิติบุคคลที่จัดตั้งขึ้นตามกฎหมายไทยหรือต่างประเทศ
ซึ่งได้จดทะเบียนเกินกว่า ๑ ปี ต้องมีมูลค่าสุทธิของกิจการ จากผลต่างระหว่างสินทรัพย์สุทธิหักด้วยหนี้สิน
สุทธิ ที่ปรากฏในงบแสดงฐานะการเงินที่มีการตรวจรับรองแล้ว ซึ่งจะต้องแสดงค่าเป็นบวก ๑ ปีสุดท้ายก่อนวัน
ยื่นข้อเสนอ งบแสดงฐานะการเงิน ๑ ปีสุดท้ายก่อนวันยื่นข้อเสนอ หมายถึง งบแสดงฐานะการเงินย้อนไปก่อน
วันที่หน่วยงานของรัฐกำหนดให้เป็นวันยื่นข้อเสนอ ๑ ปีปฏิทิน เว้นแต่กรณีนิติบุคคลที่จัดตั้งขึ้นตามกฎหมาย
ไทย หากวันยื่นข้อเสนอเป็นช่วงระยะเวลาที่กรมพัฒนาธุรกิจการค้ากำหนดให้นิติบุคคลยื่นงบแสดงฐานะ
การเงินกับกรมพัฒนาธุรกิจการค้า ซึ่งจะอยู่ในช่วงเดือนมกราคม - เดือนพฤษภาคม ของทุกปี โดยนิติบุคคลที่
เป็นผู้ยื่นข้อเสนออยู่นั้นยังอยู่ในช่วงของการยื่นงบแสดงฐานะการเงินกับกรมพัฒนาธุรกิจการค้า คือ ช่วงเดือน
มกราคม - เดือนพฤษภาคม กรณีนี้ให้สามารถยื่นงบแสดงฐานะการเงินย้อนไปอีก ๑ ปี ได้

๒. กรณีผู้ยื่นข้อเสนอเป็นนิติบุคคลที่จัดตั้งขึ้นตามกฎหมายไทย ซึ่งยังไม่มีกร
รายงานงบแสดงฐานะการเงินกับกรมพัฒนาธุรกิจการค้า หรือกรณีผู้ยื่นข้อเสนอเป็นนิติบุคคลที่จัดตั้งขึ้นตาม

กฎหมายต่างประเทศซึ่งยังไม่มีกรรณการรายงานงบแสดงฐานะการเงิน ให้พิจารณาการกำหนดมูลค่าของ
ทุนจดทะเบียน โดยผู้ยื่นข้อเสนอจะต้องมีทุนจดทะเบียนที่เรียกชำระมูลค่าหุ้นแล้ว ณ วันที่ยื่นข้อเสนอ ไม่ต่ำ
กว่า ๓ ล้านบาท

๓. สำหรับการจัดซื้อจัดจ้างครั้งหนึ่งที่มีวงเงินเกิน ๕๐๐,๐๐๐ บาทขึ้นไป กรณีผู้
ยื่นข้อเสนอเป็นบุคคลธรรมดา ให้พิจารณาจากหนังสือรับรองบัญชีเงินฝาก ไม่เกิน ๙๐ วันก่อนวันยื่นข้อเสนอ
โดยต้องมีเงินฝากคงเหลือในบัญชีธนาคารเป็นมูลค่า ๑ ใน ๔ ของมูลค่างบประมาณของโครงการหรือรายการที่
ยื่นข้อเสนอในแต่ละครั้ง และหากเป็นผู้ชนะการจัดซื้อจัดจ้างหรือเป็นผู้ได้รับการคัดเลือกจะต้องแสดงหนังสือ
รับรองบัญชีเงินฝากที่มีมูลค่าดังกล่าวอีกครั้งหนึ่งในวันลงนามในสัญญา

๔. กรณีที่ผู้ยื่นข้อเสนอไม่มีมูลค่าสุทธิของกิจการหรือทุนจดทะเบียน หรือมีแต่ไม่
เพียงพอที่จะเข้ายื่นข้อเสนอ สามารถดำเนินการได้ดังนี้

(๑) กรณีผู้ยื่นข้อเสนอเป็นนิติบุคคลที่จัดตั้งขึ้นตามกฎหมายไทย หรือ
บุคคลธรรมดาที่ถือสัญชาติไทย ผู้ยื่นข้อเสนอสามารถขอวงเงินสินเชื่อ โดยต้องมีวงเงินสินเชื่อ ๑ ใน ๔ ของ
มูลค่างบประมาณของโครงการหรือรายการที่ยื่นข้อเสนอในแต่ละครั้ง จะเป็นสินเชื่อที่ธนาคารภายในประเทศ
หรือบริษัทเงินทุนหรือบริษัทเงินทุนหลักทรัพย์ที่ได้รับอนุญาตให้ประกอบกิจการเงินทุนเพื่อการพาณิชย์ และ
ประกอบธุรกิจค้าประกันตามประกาศของธนาคารแห่งประเทศไทย ตามรายชื่อบริษัทเงินทุนที่ธนาคารแห่ง
ประเทศไทยแจ้งเวียนให้ทราบ โดยพิจารณาจากยอดเงินรวมของวงเงินสินเชื่อที่สำนักงานใหญ่รับรอง หรือที่
สำนักงานสาขารับรอง (กรณีได้รับมอบอำนาจจากสำนักงานใหญ่) ซึ่งออกให้แก่ผู้ยื่นข้อเสนอ นับถึงวันยื่นขอ
เสนอไม่เกิน ๙๐ วัน

(๒) กรณีผู้ยื่นข้อเสนอเป็นนิติบุคคลที่จัดตั้งขึ้นตามกฎหมายต่างประเทศ หรือ
บุคคลธรรมดาที่มีได้ถือสัญชาติไทย ผู้ยื่นข้อเสนอสามารถขอวงเงินสินเชื่อ โดยต้องมีวงเงินสินเชื่อ ๑ ใน ๔ ของ
มูลค่างบประมาณของโครงการหรือรายการที่ยื่นข้อเสนอในแต่ละครั้ง จะเป็นสินเชื่อที่ธนาคารภายในประเทศ
หรือบริษัทเงินทุนหรือบริษัทเงินทุนหลักทรัพย์ที่ได้รับอนุญาตให้ประกอบกิจการเงินทุนเพื่อการพาณิชย์ และ
ประกอบธุรกิจค้าประกันตามประกาศของธนาคารแห่งประเทศไทย ตามรายชื่อบริษัทเงินทุนที่ธนาคาร แห่ง
ประเทศไทยแจ้งเวียนให้ทราบ หรือเป็นสินเชื่อที่ธนาคารต่างประเทศหรือบริษัทเงินทุนหลักทรัพย์ที่ได้รับ
อนุญาตให้ประกอบกิจการเงินทุนเพื่อการพาณิชย์และประกอบธุรกิจค้าประกันตามประกาศของธนาคารกลาง
ต่างประเทศนั้น ตามรายชื่อบริษัทที่ธนาคารกลางต่างประเทศนั้นแจ้งเวียนให้ทราบ โดยพิจารณาจากยอดเงิน
รวมของวงเงินสินเชื่อที่สำนักงานใหญ่รับรอง หรือที่สำนักงานสาขารับรอง (กรณีได้รับมอบอำนาจจากสำนั
กงานใหญ่) ซึ่งออกให้แก่ผู้ยื่นข้อเสนอ นับถึงวันยื่นข้อเสนอไม่เกิน ๙๐ วัน

๕. กรณีผู้ยื่นข้อเสนอเป็นนิติบุคคลที่จัดตั้งขึ้นตามกฎหมายต่างประเทศ หรือ
บุคคลธรรมดาที่มีได้ถือสัญชาติไทยตามข้อ ๒ ข้อ ๓ และข้อ ๔ (๒) มูลค่าจะต้องเป็นไปตามอัตราแลกเปลี่ยน
เงินตรา ตามประกาศที่ธนาคารแห่งประเทศไทยกำหนด ในช่วงระหว่างวันที่เผยแพร่ประกาศและเอกสาร
ประกวดราคาในระบบจัดซื้อจัดจ้างภาครัฐด้วยอิเล็กทรอนิกส์ (e - GP) จนถึงวันเสนอราคา

ทั้งนี้ ผู้ยื่นข้อเสนอจะต้องยื่นเอกสารที่แสดงให้เห็นถึงข้อมูลเกี่ยวกับมูลค่าสุทธิ

ของกิจการแล้วแต่กรณี ประกอบกับเอกสารดังกล่าวจะต้องผ่านการรับรองตามระเบียบกระทรวง การต่างประเทศว่าด้วยการรับรองเอกสาร พ.ศ. ๒๕๓๙ และที่แก้ไขเพิ่มเติม กำหนด โดยจะต้องยื่นเอกสารดังกล่าวในวันยื่นข้อเสนอ หากผู้ยื่นข้อเสนอได้มีการยื่นเอกสารดังกล่าวมาพร้อมกับการยื่นข้อเสนอให้ถือว่าผู้ยื่น ข้อเสนอรายนั้นยื่นเอกสารไม่ครบถ้วนตามเงื่อนไขที่กำหนดไว้ในเอกสารประกวดราคา

๖. กรณีตาม ข้อ ๑ – ข้อ ๕ ไม่ใช่บังคับกรณีดังต่อไปนี้

(๖.๑) กรณีที่ผู้ยื่นข้อเสนอเป็นหน่วยงานของรัฐภายในประเทศ

(๖.๒) นิติบุคคลที่จัดตั้งขึ้นตามกฎหมายไทยที่อยู่ระหว่างการฟื้นฟูกิจการตาม

พระราชบัญญัติล้มละลาย พ.ศ. ๒๕๘๓ และที่แก้ไขเพิ่มเติม

(๖.๓) งานจ้างก่อสร้างที่กรมบัญชีกลางได้ขึ้นทะเบียนผู้ประกอบการงาน ก่อสร้างแล้ว และงานจ้างก่อสร้างที่หน่วยงานของรัฐที่ได้มีการจัดทำบัญชีผู้ประกอบการงานก่อสร้างที่มี คุณสมบัติเบื้องต้นไว้แล้วก่อนวันที่พระราชบัญญัติการจัดซื้อจัดจ้างฯ มีผลใช้บังคับ

(๖.๔) การจัดซื้อจัดจ้างตามมาตรา ๕๖ วรรคหนึ่ง (๒) (ข) และ (ค) แห่ง พระราชบัญญัติการจัดซื้อจัดจ้างฯ

(๖.๕) การซื้อสิ่งหαρิมทรัพย์และการเช่าสิ่งหαρิมทรัพย์

(๖.๖) กรณีงานจ้างบริการหรืองานจ้างเหมาบริการกับบุคคลธรรมดา เช่น จ้าง พนักงานขับรถ ครูชาวต่างชาติ พนักงานเก็บขยะ พนักงานบันทึกข้อมูล เป็นต้น

๒.๑๔ กรณีโรงงานผสมแอสฟัลต์คอนกรีต ผู้ยื่นข้อเสนอจะต้องมีคุณสมบัติ ดังนี้

(๑) ผู้ยื่นข้อเสนอต้องมีโรงงานผสมแอสฟัลต์คอนกรีต หรือ ต้องมีเอกสาร ยินยอมให้ใช้ผลิตภัณฑ์จากโรงงานผสมแอสฟัลต์คอนกรีตที่ไม่ใช่ของผู้ยื่นข้อเสนอ ทั้งนี้เพื่อให้สามารถควบคุม อุณหภูมิของส่วนผสมแอสฟัลต์คอนกรีตได้ และเพื่อให้เป็นไปตามมาตรฐานแอสฟัลต์คอนกรีตของกรม ทางหลวงชนบท มทข. ๒๓๐-๒๕๖๓

(๒) ต้องมีสำเนาใบอนุญาตประกอบกิจการโรงงาน (แบบ รง.๔) จากกรมโรงงาน อุตสาหกรรมของผู้ยื่นข้อเสนอ หรือผู้ให้ความยินยอมใช้ผลิตภัณฑ์ ทั้งนี้ใบอนุญาตประกอบกิจการโรงงาน (แบบ รง.๔) จากกรมโรงงานอุตสาหกรรมต้องไม่หมดอายุ ถูกสั่งพักใช้ หรือเพิกถอน

(๓) กรณีไม่มีใบอนุญาตประกอบกิจการโรงงาน (แบบ รง.๔) จากกรมโรงงาน อุตสาหกรรมให้ใช้หนังสือรับรองการตั้งหน่วยงานผลิตแอสฟัลต์คอนกรีต สำหรับหน่วยงานก่อสร้าง จากหน่วย งานในสังกัดกรมโรงงานอุตสาหกรรมแทน ของผู้ยื่นข้อเสนอ หรือผู้ให้ความยินยอมใช้ผลิตภัณฑ์ ทั้งนี้ หนังสือ รับรองดังกล่าว ต้องไม่หมดอายุ ถูกยกเลิก หรือเพิกถอน

(๔) ต้องมีแผนที่แสดงที่ตั้งโรงงานผสมแอสฟัลต์คอนกรีต และเส้นทางขนส่งจาก โรงงานผสมถึงกึ่งกลางของโครงการก่อสร้าง โดยมีระยะทางขนส่งไม่เกิน ๑๑๐ กิโลเมตร และต้องมีกำลังการผลิต (Rated Capacity) ไม่น้อยกว่า ๖๐ ตันต่อชั่วโมง

(๕) กรณีใช้โรงงานผสมแอสฟัลต์คอนกรีตแบบเคลื่อนที่ (Mobile Asphalt Concrete Plant) ให้ดำเนินการตามข้อ ๒.๑๔ (๑) (๒) และ (๓)

๓. หลักฐานการยื่นข้อเสนอ

ผู้ยื่นข้อเสนอจะต้องเสนอเอกสารหลักฐานยื่นมาพร้อมกับการเสนอราคาทางระบบจัดซื้อจัดจ้างภาครัฐด้วยอิเล็กทรอนิกส์ โดยแยกเป็น ๒ ส่วน คือ

๓.๑ ส่วนที่ ๑ อย่างน้อยต้องมีเอกสารดังต่อไปนี้

(๑) ในกรณีผู้ยื่นข้อเสนอเป็นนิติบุคคล

(ก) ห้างหุ้นส่วนสามัญหรือห้างหุ้นส่วนจำกัด ให้ยื่นสำเนาหนังสือรับรองการจดทะเบียนนิติบุคคล บัญชีรายชื่อหุ้นส่วนผู้จัดการ

(ข) บริษัทจำกัดหรือบริษัทมหาชนจำกัด ให้ยื่นสำเนาหนังสือรับรองการจดทะเบียนนิติบุคคล หนังสือบริคณห์สนธิ บัญชีรายชื่อกรรมการผู้จัดการ และบัญชีผู้ถือหุ้นรายใหญ่ (ถ้ามี)

(๒) ในกรณีผู้ยื่นข้อเสนอเป็นบุคคลธรรมดาหรือคณะบุคคลที่มีใช้นิติบุคคล ให้ยื่นสำเนาบัตรประจำตัวประชาชนของผู้ยื่น ข้อเสนอข้อตกลงที่แสดงถึงการเข้าเป็นหุ้นส่วน (ถ้ามี) สำเนาบัตรประจำตัวประชาชนของผู้เป็นหุ้นส่วน หรือสำเนาหนังสือเดินทางของผู้เป็นหุ้นส่วนที่มีได้ถือสัญชาติไทย

(๓) ในกรณีผู้ยื่นข้อเสนอเป็นผู้ยื่นข้อเสนอร่วมกันในฐานะเป็นผู้ร่วมค้า ให้ยื่นสำเนาสัญญาของการเข้าร่วมค้า และเอกสารตามที่ระบุไว้ใน (๑) หรือ (๒) ของผู้ร่วมค้า แล้วแต่กรณี

(๔) ผู้ยื่นข้อเสนอต้องแสดงหลักฐานเกี่ยวกับมูลค่าสุทธิของกิจการ ดังนี้

๑. กรณีผู้ยื่นข้อเสนอเป็นนิติบุคคลที่จัดตั้งขึ้นตามกฎหมายไทยหรือต่างประเทศ ซึ่งได้จดทะเบียนเกินกว่า ๑ ปี ต้องมีมูลค่าสุทธิของกิจการ จากผลต่างระหว่างสินทรัพย์สุทธิหักด้วยหนี้สินสุทธิที่ปรากฏในงบแสดงฐานะการเงินที่มีการตรวจรับรองแล้ว ซึ่งจะต้องแสดงค่าเป็นบวก ๑ ปีสุดท้ายก่อนวันยื่นข้อเสนอ งบแสดงฐานะการเงิน ๑ ปีสุดท้ายก่อนวันยื่นข้อเสนอ หมายถึง งบแสดงฐานะการเงินย้อนไปก่อนวันที่หน่วยงานของรัฐกำหนดให้เป็นวันยื่นข้อเสนอ ๑ ปีปฏิทิน เว้นแต่กรณีนิติบุคคลที่จัดตั้งขึ้นตามกฎหมายไทย หากวันยื่นข้อเสนอเป็นช่วงระยะเวลาที่กรมพัฒนาธุรกิจการค้ากำหนดให้นิติบุคคล ยื่นงบแสดงฐานะการเงินกับกรมพัฒนาธุรกิจการค้า ซึ่งจะอยู่ในช่วงเดือนมกราคม - เดือนพฤษภาคม ของทุกปี โดยนิติบุคคลที่เป็นผู้ยื่นเสนอนั้นยังอยู่ในช่วงของการยื่นงบแสดงฐานะการเงินกับกรมพัฒนาธุรกิจการค้า คือ ช่วงเดือนมกราคม - เดือนพฤษภาคม กรณีนี้ให้สามารถยื่นงบแสดงฐานะการเงินย้อนไปอีก ๑ ปี ได้

๒. กรณีผู้ยื่นข้อเสนอเป็นนิติบุคคลที่จัดตั้งขึ้นตามกฎหมายไทยซึ่งยังไม่มี การรายงานงบแสดงฐานะการเงินกับกรมพัฒนาธุรกิจการค้า หรือกรณีผู้ยื่นข้อเสนอเป็นนิติบุคคลที่จัดตั้งขึ้นตามกฎหมายต่างประเทศซึ่งยังไม่มี การรายงานงบแสดงฐานะการเงิน ให้พิจารณาการกำหนดมูลค่าของทุนจดทะเบียน โดยผู้ยื่นข้อเสนอจะต้องมีทุนจดทะเบียนที่เรียกชำระมูลค่าหุ้นแล้ว ณ วันที่ยื่นข้อเสนอ ไม่ต่ำกว่า ๓ ล้านบาท

๓. สำหรับการจัดซื้อจัดจ้างครั้งหนึ่งที่มีวงเงินเกิน ๕๐๐,๐๐๐ บาทขึ้นไป กรณีผู้ยื่นข้อเสนอเป็นบุคคลธรรมดา ให้พิจารณาจากหนังสือรับรองบัญชีเงินฝากไม่เกิน ๙๐ วัน ก่อนวันยื่นข้อเสนอ โดยต้องมีเงินฝากคงเหลือในบัญชีธนาคารเป็นมูลค่า ๑ ใน ๔ ของมูลค่างบประมาณของโครงการหรือรายการที่ยื่นข้อเสนอในแต่ละครั้ง และหากเป็นผู้ชนะการจัดซื้อจัดจ้างหรือเป็นผู้ได้รับการคัดเลือกจะต้อง

แสดงหนังสือรับรองบัญชีเงินฝากที่มีมูลค่าดังกล่าวอีกครั้งหนึ่งในวันลงนามในสัญญา

๔. กรณีที่ผู้ยื่นข้อเสนอไม่มีมูลค่าสุทธิของกิจการหรือทุนจดทะเบียน หรือมีแต่ไม่เพียงพอที่จะเข้ายื่นข้อเสนอ สามารถดำเนินการได้ดังนี้

(๑) กรณีผู้ยื่นข้อเสนอเป็นนิติบุคคลที่จัดตั้งขึ้นตามกฎหมายไทย หรือบุคคลธรรมดาที่ถือสัญชาติไทย ผู้ยื่นข้อเสนอสามารถขอวงเงินสินเชื่อ โดยต้องมีวงเงินสินเชื่อ ๑ ใน ๔ ของมูลค่างบประมาณของโครงการหรือรายการที่ยื่นข้อเสนอในแต่ละครั้ง จะเป็นสินเชื่อที่ธนาคารภายในประเทศ หรือบริษัทเงินทุนหรือบริษัทเงินทุนหลักทรัพย์ที่ได้รับอนุญาตให้ประกอบกิจการเงินทุนเพื่อการพาณิชย์และประกอบธุรกิจค้าประกันตามประกาศของธนาคารแห่งประเทศไทย ตามรายชื่อบริษัทเงินทุนที่ธนาคารแห่งประเทศไทยแจ้งเวียนให้ทราบ โดยพิจารณาจากยอดเงินรวมของวงเงินสินเชื่อที่สำนักงานใหญ่รับรอง หรือที่สำนักงานสาขารับรอง (กรณีได้รับมอบอำนาจจากสำนักงานใหญ่) ซึ่งออกให้แก่ผู้ยื่นข้อเสนอ นับถึงวันยื่นข้อเสนอไม่เกิน ๙๐ วัน

(๒) กรณีผู้ยื่นข้อเสนอเป็นนิติบุคคลที่จัดตั้งขึ้นตามกฎหมายต่างประเทศ หรือบุคคลธรรมดาที่มีได้ถือสัญชาติไทย ผู้ยื่นข้อเสนอสามารถขอวงเงินสินเชื่อ โดยต้องมีวงเงินสินเชื่อ ๑ ใน ๔ ของมูลค่างบประมาณของโครงการหรือรายการที่ยื่นข้อเสนอในแต่ละครั้ง จะเป็นสินเชื่อที่ธนาคารภายในประเทศ หรือบริษัทเงินทุนหรือบริษัทเงินทุนหลักทรัพย์ที่ได้รับอนุญาตให้ประกอบกิจการเงินทุนเพื่อการพาณิชย์ และประกอบธุรกิจค้าประกันตามประกาศของธนาคารแห่งประเทศไทย ตามรายชื่อบริษัทเงินทุนที่ธนาคารแห่งประเทศไทยแจ้งเวียนให้ทราบ หรือเป็นสินเชื่อที่ธนาคารต่างประเทศหรือบริษัทเงินทุนหลักทรัพย์ที่ได้รับอนุญาตให้ประกอบกิจการเงินทุนเพื่อการพาณิชย์และประกอบธุรกิจค้าประกันตามประกาศของธนาคารกลางต่างประเทศนั้น ตามรายชื่อบริษัทที่ธนาคารกลางต่างประเทศนั้นแจ้งเวียนให้ทราบ โดยพิจารณาจากยอดเงินรวมของวงเงินสินเชื่อที่สำนักงานใหญ่รับรอง หรือที่สำนักงานสาขารับรอง (กรณีได้รับมอบอำนาจจากสำนักงานใหญ่) ซึ่งออกให้แก่ผู้ยื่นข้อเสนอ นับถึงวันยื่นข้อเสนอไม่เกิน ๙๐ วัน

๕. กรณีผู้ยื่นข้อเสนอเป็นนิติบุคคลที่จัดตั้งขึ้นตามกฎหมายต่างประเทศ หรือบุคคลธรรมดาที่มีได้ถือสัญชาติไทยตามข้อ ๒ ข้อ ๓ และข้อ ๔ (๒) มูลค่าจะต้องเป็นไปตามอัตราแลกเปลี่ยนเงินตราตามประกาศที่ธนาคารแห่งประเทศไทยกำหนด ในช่วงระหว่างวันที่เผยแพร่ประกาศและเอกสารประกวดราคาในระบบจัดซื้อจัดจ้างภาครัฐด้วยอิเล็กทรอนิกส์ (e - GP) จนถึงวันเสนอราคา

ทั้งนี้ ผู้ยื่นข้อเสนอจะต้องยื่นเอกสารที่แสดงให้เห็นถึงข้อมูลเกี่ยวกับมูลค่าสุทธิของกิจการแล้วแต่กรณี ประกอบกับเอกสารดังกล่าวจะต้องผ่านการรับรองตามระเบียบกระทรวงการต่างประเทศว่าด้วยการรับรองเอกสาร พ.ศ. ๒๕๓๙ และที่แก้ไขเพิ่มเติม กำหนด โดยจะต้องยื่นเอกสารดังกล่าวในวันยื่นข้อเสนอ หากผู้ยื่นข้อเสนอไม่ได้มีการยื่นเอกสารดังกล่าวมาพร้อมกับการยื่นข้อเสนอให้ถือว่าผู้ยื่นข้อเสนอรายนั้นยื่นเอกสารไม่ครบถ้วนตามเงื่อนไขที่กำหนดไว้ในเอกสารประกวดราคา

(๕) สำเนาใบสำคัญแสดงการจดทะเบียนห้างหุ้นส่วนบริษัท พร้อมรับรองสำเนาถูกต้อง

(๖) สำเนาใบทะเบียนภาษีมูลค่าเพิ่ม พร้อมรับรองสำเนาถูกต้อง

(๗) บัญชีเอกสารส่วนที่ ๑ ทั้งหมดที่ได้ยื่นพร้อมกับการเสนอราคาทางระบบจัดซื้อจัดจ้างภาครัฐด้วยอิเล็กทรอนิกส์ ตามแบบในข้อ ๑.๗ (๑) โดยไม่ต้องแนบในรูปแบบ PDF File (Portable Document Format)

ทั้งนี้ เมื่อผู้ยื่นข้อเสนอดำเนินการแนบไฟล์เอกสารตามบัญชีเอกสารส่วนที่ ๑ ครบถ้วน ถูกต้องแล้ว ระบบจัดซื้อจัดจ้างภาครัฐด้วยอิเล็กทรอนิกส์จะสร้างบัญชีเอกสารส่วนที่ ๑ ตามแบบในข้อ ๑.๗ (๑) ให้โดยผู้ยื่นข้อเสนอไม่ต้องแนบบัญชีเอกสารส่วนที่ ๑ ดังกล่าวในรูปแบบ PDF File (Portable Document Format)

๓.๒ ส่วนที่ ๒ อย่างน้อยต้องมีเอกสารดังต่อไปนี้

- (๑) หลักประกันการเสนอราคา ตามข้อ ๕
- (๒) สำเนาหนังสือรับรองผลงานก่อสร้าง
- (๓) สำเนาใบขึ้นทะเบียนผู้ประกอบการวิสาหกิจขนาดกลางและขนาดย่อม (SMEs) (ถ้ามี)
- (๔) แบบหนังสือแจ้งยืนยันการให้ความยินยอมให้ใช้ผลิตภัณฑ์ของโรงงานผสมแอสฟัลต์คอนกรีต
- (๕) แบบแผนที่แสดงที่ตั้งโรงงานแอสฟัลต์คอนกรีต และเส้นทางขนส่งจากโรงงานผสมแอสฟัลต์คอนกรีตถึงกึ่งกลางของโครงการก่อสร้าง
- (๖) บัญชีเอกสารส่วนที่ ๒ ทั้งหมดที่ได้ยื่นพร้อมกับการเสนอราคาทางระบบจัดซื้อจัดจ้างภาครัฐด้วยอิเล็กทรอนิกส์ตามแบบในข้อ ๑.๗ (๒) โดยไม่ต้องแนบในรูปแบบ PDF File (Portable Document Format)

ทั้งนี้ เมื่อผู้ยื่นข้อเสนอดำเนินการแนบไฟล์เอกสารตามบัญชีเอกสารส่วนที่ ๒ ครบถ้วน ถูกต้องแล้ว ระบบจัดซื้อจัดจ้างภาครัฐด้วยอิเล็กทรอนิกส์จะสร้างบัญชีเอกสารส่วนที่ ๒ ตามแบบในข้อ ๑.๗ (๒) ให้โดยผู้ยื่นข้อเสนอไม่ต้องแนบบัญชีเอกสารส่วนที่ ๒ ดังกล่าวในรูปแบบ PDF File (Portable Document Format)

๔. การเสนอราคา

๔.๑ ผู้ยื่นข้อเสนอต้องยื่นข้อเสนอ และเสนอราคาทางระบบจัดซื้อจัดจ้างภาครัฐด้วยอิเล็กทรอนิกส์ตามที่กำหนดไว้ในเอกสารประกวดราคาอิเล็กทรอนิกส์นี้ โดยไม่มีเงื่อนไขใดๆ ทั้งสิ้น และจะต้องกรอกข้อความให้ถูกต้องครบถ้วน พร้อมทั้งหลักฐานแสดงตัวตนและทำการยืนยันตัวตนของผู้ยื่นข้อเสนอ โดยไม่ต้องแนบบใบเสนอราคาในรูปแบบ PDF File (Portable Document Format)

๔.๒ ผู้ยื่นข้อเสนอจะต้องกรอกรายละเอียดการเสนอราคาในใบเสนอราคาตาม ข้อ ๑.๒ ให้ครบถ้วน โดยไม่ต้องยื่น ใบแจ้งปริมาณงานและราคาและใบบัญชีรายการก่อสร้าง ในรูปแบบ PDF File (Portable Document Format)

ในการเสนอราคาให้เสนอราคาเป็นเงินบาทและเสนอราคาได้เพียงครั้งเดียวและราคาเดียว โดยเสนอราคารวม หรือราคาต่อหน่วย หรือราคาต่อรายการ ตามเงื่อนไขที่ระบุไว้ตามข้อ ๖.๒ ให้ถูก

- (๑) ปฏิบัติตามเงื่อนไขที่ระบุไว้ในเอกสารประกวดราคาอิเล็กทรอนิกส์
- (๒) ราคาที่เสนอจะต้องเป็นราคาที่รวมภาษีมูลค่าเพิ่ม และภาษีอื่นๆ (ถ้ามี) รวมค่าใช้จ่ายที่ส่งมอบแล้ว
- (๓) ผู้ยื่นข้อเสนอจะต้องลงทะเบียนเพื่อเข้าสู่กระบวนการเสนอราคา ตามวัน เวลา ที่กำหนด
- (๔) ผู้ยื่นข้อเสนอจะถอนการเสนอราคาที่เสนอแล้วไม่ได้
- (๕) ผู้ยื่นข้อเสนอต้องศึกษาและทำความเข้าใจในระบบและวิธีการเสนอราคา ด้วยวิธีประกวดราคาอิเล็กทรอนิกส์ ของกรมบัญชีกลางที่แสดงไว้ในเว็บไซต์ www.gprocurement.go.th
- (๖) ผู้ยื่นข้อเสนอต้องชำระเงินค่าซื้อเอกสารประกวดราคาอิเล็กทรอนิกส์ใน ราคาชุดละ ๒,๐๐๐.๐๐ บาท (สองพันบาทถ้วน) ผ่านช่องทางการโอนเงินเข้าบัญชีธนาคารกรุงไทยจำกัด (มหาชน) เลขที่บัญชี ๑๑๕๑๐๑๒๑๔๙ ชื่อบัญชีองค์การบริหารส่วนจังหวัดสระบุรี ตั้งแต่วันที่ ถึงวันที่ และส่งหลักฐานการชำระเงินกับธนาคารมาให้ องค์การบริหารส่วนจังหวัดสระบุรี ตรวจสอบความ ถูกต้อง โดยส่งไปรษณีย์อิเล็กทรอนิกส์มาที่ saraban_psd@saraburipao.go.th ตั้งแต่วันที่ ถึงวันที่ โดยการชำระเงินและส่งหลักฐานการชำระเงินในวันสุดท้าย ให้ดำเนินการภายในเวลา ๑๖.๓๐ น.

หากปรากฏว่า ผู้ยื่นข้อเสนอรายใดดำเนินการเป็นไปตามกรณีหนึ่งกรณีใด ดังต่อไปนี้ ให้ถือว่าผู้ยื่นข้อเสนอรายนั้นไม่มีสิทธิ์ในการประกวดราคาอิเล็กทรอนิกส์ครั้งนั้น และหน่วยงานของ รัฐต้องไม่พิจารณาข้อเสนอของผู้ยื่นข้อเสนอรายดังกล่าว

- (๑) ไม่ชำระค่าซื้อเอกสารประกวดราคาอิเล็กทรอนิกส์ หรือชำระไม่ ครบถ้วน
- (๒) ชำระค่าซื้อเอกสารประกวดราคาอิเล็กทรอนิกส์ในวันหรือเวลาอื่น นอกเหนือจาก วันและเวลาที่กำหนดในเอกสารประกวดราคาอิเล็กทรอนิกส์ ไม่ว่าจะเป็นการชำระก่อนถึงวัน และเวลาที่กำหนดหรือเมื่อพ้นวันและเวลาที่กำหนดแล้ว
- (๓) ไม่ได้ส่งหลักฐานการชำระเงินตามช่องทางที่กำหนดไว้ในเอกสาร ประกวดราคาอิเล็กทรอนิกส์มาให้หน่วยงานของรัฐตรวจสอบความถูกต้อง ภายในวันและเวลาที่กำหนดไว้ใน เอกสารประกวดราคาอิเล็กทรอนิกส์

๔.๙ ผู้ยื่นข้อเสนอที่เป็นผู้ชนะการเสนอราคาต้องจัดทำแผนการใช้พัสดุที่ผลิตภายใน ประเทศและแผนการใช้เหล็กที่ผลิตในประเทศ โดยยื่นให้หน่วยงานของรัฐภายใน ๖๐ วัน นับถัดจากวันลงนาม ในสัญญา เว้นแต่กรณีที่ระยะเวลาดำเนินการตามสัญญาไม่เกิน ๖๐ วัน

๔.๑๐ คู่สัญญาต้องจัดทำแผนการทำงานมาให้ภายใน ๓ วัน นับถัดจากวันลงนามใน สัญญา เว้นแต่เป็นกรณีสัญญาอายุไม่เกิน ๙๐ วัน หรือกรณีการจ้างก่อสร้างซึ่งสัญญาหรือบันทึกข้อตกลงเป็น หนังสือที่มีวงเงินไม่เกิน ๕๐๐,๐๐๐ บาท ทั้งนี้ แผนการทำงานดังกล่าวให้ถือเป็นเอกสารส่วนหนึ่งของสัญญา

๕. หลักประกันการเสนอราคา

๖.๑ ในการพิจารณาผลการยื่นข้อเสนอประกวดราคาอิเล็กทรอนิกส์ครั้งนี้ องค์การบริหารส่วนจังหวัดสระบุรีจะพิจารณาตัดสินโดยใช้ หลักเกณฑ์ราคา

๖.๒ การพิจารณาผู้ชนะการยื่นข้อเสนอ
กรณีใช้หลักเกณฑ์ราคาในการพิจารณาผู้ชนะการยื่นข้อเสนอ องค์การบริหารส่วนจังหวัดสระบุรี จะพิจารณาจาก ราคารวม

๖.๓ หากผู้ยื่นข้อเสนอรายใดมีคุณสมบัติไม่ถูกต้องตามข้อ ๒ หรือยื่นหลักฐานการยื่นข้อเสนอไม่ถูกต้อง หรือไม่ครบถ้วนตามข้อ ๓ หรือยื่นข้อเสนอไม่ถูกต้องตามข้อ ๔ คณะกรรมการพิจารณาผลฯ จะไม่รับพิจารณาข้อเสนอของผู้ยื่นข้อเสนอรายนั้น เว้นแต่ ผู้ยื่นข้อเสนอรายใดเสนอเอกสารทางเทคนิคหรือแบบรูปและรายการละเอียดและขอบเขตของงานที่จะจ้างไม่ครบถ้วน หรือเสนอรายละเอียดแตกต่างไปจากเงื่อนไขที่องค์การบริหารส่วนจังหวัดสระบุรีกำหนดไว้ในประกาศและเอกสารประกวดราคาอิเล็กทรอนิกส์ ในส่วนที่มีใช้สาระสำคัญและความต่างนั้น ไม่มีผลทำให้เกิดการได้เปรียบเสียเปรียบ ต่อผู้ยื่นข้อเสนอรายอื่น หรือเป็นการผิดพลาดเล็กน้อย คณะกรรมการพิจารณาผลฯ อาจพิจารณาผ่อนปรนการตัดสินผู้ยื่นข้อเสนอรายนั้น

๖.๔ องค์การบริหารส่วนจังหวัดสระบุรีสงวนสิทธิ์ไม่พิจารณาข้อเสนอของผู้ยื่นข้อเสนอโดยไม่มีการผ่อนผัน ในกรณีดังต่อไปนี้

(๑) ไม่กรอกชื่อผู้ยื่นข้อเสนอในการเสนอราคาทางระบบจัดซื้อจัดจ้าง ด้วยอิเล็กทรอนิกส์

(๒) เสนอรายละเอียดแตกต่างไปจากเงื่อนไขที่กำหนดในเอกสารประกวดราคา อิเล็กทรอนิกส์ที่เป็นสาระสำคัญ หรือมีผลทำให้เกิดความได้เปรียบเสียเปรียบแก่ผู้ยื่นข้อเสนอรายอื่น

(๓) ไม่ชำระค่าซื้อเอกสารประกวดราคาอิเล็กทรอนิกส์ หรือชำระไม่ครบถ้วน

(๔) ชำระค่าซื้อเอกสารประกวดราคาอิเล็กทรอนิกส์ในวันหรือเวลาอื่นนอกเหนือจากวันและเวลาที่กำหนดในเอกสารประกวดราคาอิเล็กทรอนิกส์ ไม่ว่าจะเป็นการชำระก่อนถึงวันและเวลาที่กำหนด หรือเมื่อพ้นวันและเวลาที่กำหนดแล้ว

(๕) ไม่ได้ส่งหลักฐานการชำระเงินตามช่องทางที่กำหนดในเอกสารประกวดราคาอิเล็กทรอนิกส์มาให้หน่วยงานของรัฐตรวจสอบความถูกต้อง ภายในวันและเวลาที่กำหนดไว้ในเอกสารประกวดราคาอิเล็กทรอนิกส์

๖.๕ ในการตัดสินการประกวดราคาอิเล็กทรอนิกส์หรือในการทำสัญญา คณะกรรมการพิจารณาผลฯ หรือองค์การบริหารส่วนจังหวัดสระบุรี มีสิทธิให้ผู้ยื่นข้อเสนอชี้แจงข้อเท็จจริงเกี่ยวกับสภาพ ฐานะ หรือข้อเท็จจริงอื่นใดที่เกี่ยวข้องกับผู้ยื่นข้อเสนอเพิ่มเติมได้ องค์การบริหารส่วนจังหวัดสระบุรีมีสิทธิที่จะไม่รับข้อเสนอ ไม่รับราคา หรือไม่ทำสัญญา หากข้อเท็จจริงดังกล่าวไม่เหมาะสมหรือไม่ถูกต้อง

๖.๖ องค์การบริหารส่วนจังหวัดสระบุรีทรงไว้ซึ่งสิทธิที่จะไม่รับราคาต่ำสุด หรือราคาหนึ่งราคาใด หรือราคาที่เสนอทั้งหมดก็ได้ และอาจพิจารณาเลือกจ้างก่อสร้างในจำนวน หรือขนาด หรือเฉพาะ

รายการหนึ่งรายการใด หรืออาจจะยกเลิก การประกวดราคาอิเล็กทรอนิกส์โดยไม่พิจารณาจัดจ้างก่อสร้างเลยก็ได้ สุดแต่จะพิจารณา ทั้งนี้ เพื่อประโยชน์ของทางราชการเป็นสำคัญ และให้ถือว่าการตัดสินใจของ องค์การบริหารส่วนจังหวัดสระบุรีเป็นเด็ดขาด ผู้ยื่นข้อเสนอจะเรียกร้องค่าใช้จ่าย หรือค่าเสียหายใดๆ มิได้ รวมทั้ง องค์การบริหารส่วนจังหวัดสระบุรีจะพิจารณายกเลิกการประกวดราคาอิเล็กทรอนิกส์และลงโทษผู้ยื่นข้อเสนอเป็นผู้ที่ทำงาน ไม่ว่าจะเป็นผู้ยื่นข้อเสนอที่ได้รับการคัดเลือกหรือไม่ก็ตาม หากมีเหตุที่เชื่อถือได้ว่าผู้ยื่นข้อเสนอกระทำการโดยไม่สุจริต เช่น การเสนอเอกสารอันเป็นเท็จ หรือใช้ข้อมูลคลาดเคลื่อน หรือบิดเบือนข้อมูลมาเสนอราคาแทน เป็นต้น

ในกรณีที่ผู้ยื่นข้อเสนอรายที่เสนอราคาต่ำสุด เสนอราคาต่ำจนคาดหมายได้ว่าไม่อาจดำเนินงานตามเอกสารประกวดราคาอิเล็กทรอนิกส์ได้ ในกรณีที่ระหว่างระยะเวลาตามสัญญาจนถึงวันที่ผู้ว่าจ้างได้ตรวจรับงานครั้งสุดท้ายได้เกิดความเสียหายอย่างร้ายแรงจากหรือแก่งานก่อสร้างถึงขนาดที่ก่อให้เกิดอันตรายต่อชีวิตหรือทรัพย์สินของประชาชนอันเนื่องมาจากการกระทำหรือละเว้นการกระทำใด ๆ ของผู้รับจ้าง ภายในระยะเวลา ๒ ปี นับตั้งแต่วันที่เกิดเหตุจนถึงวันยื่นข้อเสนอ คณะกรรมการพิจารณาผลฯ หรือ องค์การบริหารส่วนจังหวัดสระบุรี จะให้ผู้ยื่นข้อเสนอที่ชนะและผู้ยื่นข้อเสนอที่แพ้และผู้ยื่นข้อเสนอรายอื่นที่เกี่ยวข้องสามารถดำเนินการตามเอกสารประกวดราคาอิเล็กทรอนิกส์ให้เสร็จสมบูรณ์ หากคำชี้แจงไม่เป็นที่รับฟังได้ องค์การบริหารส่วนจังหวัดสระบุรี มีสิทธิที่จะไม่รับข้อเสนอหรือไม่รับราคาของผู้ยื่นข้อเสนอรายนั้น ทั้งนี้ ผู้ยื่นข้อเสนอดังกล่าวไม่มีสิทธิเรียกร้องค่าใช้จ่ายหรือค่าเสียหายใดๆ จากองค์การบริหารส่วนจังหวัดสระบุรี

๖.๗ ก่อนลงนามในสัญญา องค์การบริหารส่วนจังหวัดสระบุรี อาจประกาศยกเลิกการประกวดราคาอิเล็กทรอนิกส์ หากปรากฏว่ามีการกระทำที่เข้าลักษณะผู้ยื่นข้อเสนอที่ชนะการประกวดราคา หรือที่ได้รับการคัดเลือกมีผลประโยชน์ร่วมกัน หรือมีส่วนได้เสียกับผู้ยื่นข้อเสนอรายอื่น หรือขัดขวางการแข่งขันอย่างเป็นธรรม หรือสมยอมกันกับผู้ยื่นข้อเสนอรายอื่น หรือเจ้าหน้าที่ในการเสนอราคา หรือถือว่ากระทำการทุจริตอื่นใดในการเสนอราคา

๖.๘ หากผู้ยื่นข้อเสนอซึ่งเป็นผู้ประกอบการ SMEs เสนอราคาสูงกว่าราคาต่ำสุดของผู้ยื่นข้อเสนอรายอื่นที่ไม่เกินร้อยละ ๑๐ ให้จัดซื้อจัดจ้างกับผู้ประกอบการ SMEs ดังกล่าว โดยจัดเรียงลำดับผู้ยื่นข้อเสนอซึ่งเป็นผู้ประกอบการ SMEs ซึ่งเสนอราคาสูงกว่าราคาต่ำสุดของผู้ยื่นข้อเสนอรายอื่นไม่เกินร้อยละ ๑๐ ที่จะเรียกมาทำสัญญาไม่เกิน ๓ ราย

ผู้ยื่นข้อเสนอที่เป็นกิจการร่วมค้าที่จะได้สิทธิตามวรรคหนึ่ง ผู้เข้าร่วมค้าทุกราย จะต้องเป็นผู้ประกอบการ SMEs

ทั้งนี้ ผู้ประกอบการ SMEs ที่จะได้แต้มต่อด้านราคาตามวรรคหนึ่ง จะต้องมิวเงินสัญญาสะสมตามปีปฏิทินรวมกับราคาที่เสนอในครั้งนั้นแล้ว มีมูลค่ารวมกันไม่เกินมูลค่าของรายได้ตามขนาดที่ขึ้นทะเบียนไว้กับ สสว.

๖.๙ หากผู้ยื่นข้อเสนอซึ่งมิใช่ผู้ประกอบการ SMEs แต่เป็นบุคคลธรรมดาที่ถือสัญชาติไทยหรือนิติบุคคลที่จัดตั้งขึ้นตามกฎหมายไทยเสนอราคาสูงกว่าราคาต่ำสุดของผู้ยื่นข้อเสนอซึ่งเป็น

บุคคลธรรมดาที่มีถิ่นที่อยู่ชาติไทยหรือนิติบุคคลที่จัดตั้งขึ้นตามกฎหมายของต่างประเทศไม่เกินร้อยละ ๓ ให้จัดซื้อจัดจ้างกับบุคคลธรรมดาที่ถือสัญชาติไทยหรือนิติบุคคลที่จัดตั้งขึ้นตามกฎหมายไทยดังกล่าว

ผู้ยื่นข้อเสนอที่เป็นกิจการร่วมค้าที่จะได้สิทธิตามวรรคหนึ่ง ผู้เข้าร่วมค้าทุกรายจะต้องเป็นบุคคลธรรมดาที่ถือสัญชาติไทยหรือนิติบุคคลที่จัดตั้งขึ้นตามกฎหมายไทย

๗. การทำสัญญาจ้างก่อสร้าง

ผู้ชนะการประกวดราคาอิเล็กทรอนิกส์จะต้องทำสัญญาจ้างตามแบบสัญญา ดังระบุในข้อ ๑.๓ หรือทำข้อตกลงเป็นหนังสือกับองค์การบริหารส่วนจังหวัดสระบุรี ภายใน ๗ วัน นับถัดจากวันที่ได้รับแจ้ง และจะต้องวางหลักประกันสัญญาเป็นจำนวนเงินเท่ากับร้อยละ ๕ ของราคาค่าจ้างที่ประกวดราคาอิเล็กทรอนิกส์ ให้องค์การบริหารส่วนจังหวัดสระบุรียึดถือไว้ในขณะทำสัญญาโดยใช้หลักประกันอย่างหนึ่งอย่างใด ดังต่อไปนี้

๗.๑ เงินสด

๗.๒ เช็คหรือตราพท์ที่ธนาคารเซ็นสั่งจ่าย ซึ่งเป็นเช็คหรือตราพท์ลงวันที่ที่ใช้เช็คหรือตราพท์นั้น ชำระต่อเจ้าหน้าที่ในวันทำสัญญา หรือก่อนวันนั้นไม่เกิน ๓ วันทำการ

๗.๓ หนังสือค้ำประกันของธนาคารภายในประเทศ ตามตัวอย่างที่คณะกรรมการนโยบายกำหนด ดังระบุในข้อ ๑.๔ (๒) หรือจะเป็นหนังสือค้ำประกันอิเล็กทรอนิกส์ตามวิธีการที่กรมบัญชีกลางกำหนด

๗.๔ หนังสือค้ำประกันของบริษัทเงินทุน หรือบริษัทเงินทุนหลักทรัพย์ที่ได้รับอนุญาตให้ประกอบกิจการเงินทุนเพื่อการพาณิชย์และประกอบธุรกิจค้ำประกันตามประกาศของธนาคารแห่งประเทศไทย ตามรายชื่อบริษัทเงินทุนที่ธนาคารแห่งประเทศไทยแจ้งเวียนให้ทราบ โดยอนุมัติให้ใช้ตามตัวอย่างหนังสือค้ำประกันของธนาคารที่คณะกรรมการนโยบายกำหนด ดังระบุในข้อ ๑.๔ (๒)

๗.๕ พันธบัตรรัฐบาลไทย

หลักประกันนี้จะคืนให้ โดยไม่มีดอกเบี้ยภายใน ๑๕ วันนับถัดจากวันที่ผู้ชนะการประกวดราคาอิเล็กทรอนิกส์ (ผู้รับจ้าง) พ้นจากข้อผูกพันตามสัญญาจ้างแล้ว

๘. ค่าจ้างและการจ่ายเงิน

องค์การบริหารส่วนจังหวัดสระบุรี จะจ่ายค่าจ้างซึ่งได้รวมภาษีมูลค่าเพิ่มตลอดจนภาษีอากรอื่น ๆ และค่าใช้จ่ายทั้งปวงด้วยแล้ว โดยถือราคาเหมารวมเป็นเกณฑ์และกำหนดการจ่ายเงินเป็นจำนวน ๑ งวด ดังนี้

โดยแบ่งจ่ายเป็น ๑ งวดงาน (งวดสุดท้าย) คิดเป็นร้อยละ ๑๐๐ ของงานจ้างทั้งหมด เมื่อผู้รับจ้างได้ดำเนินการก่อสร้างถนนลาดยางแบบแอสฟัลต์คอนกรีต สายทางแยกฟาร์มกว้าง ถึงแยกประชาคมบ้านโป่งเกตุ หมู่ที่ ๓ ตำบลซับสนุน อำเภอมวกเหล็ก จังหวัดสระบุรี พร้อมติดตั้งชุดเสาไฟถนนโคมไฟแอลอีดี พลังงานแสงอาทิตย์ ตามรูปแบบรายการก่อสร้างและสัญญาก่อสร้างแล้วเสร็จทุกประการ ตลอดจนทำความสะอาดบริเวณสถานที่ก่อสร้างให้เรียบร้อย และให้คณะกรรมการตรวจรับพัสดุได้ตรวจรับไว้เป็นที่เรียบร้อยแล้ว (กำหนดเวลาแล้วเสร็จ ๙๐ วัน)

๙. อัตราค่าปรับ

ค่าปรับตามสัญญาจ้างแนบท้ายเอกสารประกวดราคาอิเล็กทรอนิกส์ หรือข้อตกลงจ้าง เป็นหนังสือจะกำหนด ดังนี้

๙.๑ กรณีที่ผู้รับจ้างนำงานที่รับจ้างไปจ้างช่วงให้ผู้อื่นทำอีกทอดหนึ่งโดยไม่ได้รับ อนุญาตจากองค์การบริหารส่วนจังหวัดสระบุรี จะกำหนดค่าปรับสำหรับการฝ่าฝืนดังกล่าวเป็นจำนวนร้อยละ ๑๐ ของวงเงินของงานจ้างช่วงนั้น

๙.๒ กรณีที่ผู้รับจ้างปฏิบัติผิดสัญญาจ้างก่อสร้าง นอกเหนือจากข้อ ๙.๑ จะกำหนด ค่าปรับเป็นรายวันเป็นจำนวนเงินตายตัวในอัตราร้อยละ ๐.๒๕ ของราคางานจ้าง

๑๐. การรับประกันความชำรุดบกพร่อง

ผู้ชนะการประกวดราคาอิเล็กทรอนิกส์ซึ่งได้ทำสัญญาจ้าง ตามแบบ ดังระบุในข้อ ๑.๓ หรือข้อตกลงจ้างเป็นหนังสือแล้วแต่กรณี จะต้องรับประกันความชำรุดบกพร่องของงานจ้างที่เกิดขึ้นภายใน ระยะเวลา ไม่น้อยกว่า ๒ ปี นับถัดจากวันที่องค์การบริหารส่วนจังหวัดสระบุรีได้รับมอบงาน โดยต้องรีบ จัดการซ่อมแซมแก้ไขให้ใช้การได้ดีดังเดิมภายใน ๑๕ วัน นับถัดจากวันที่ได้รับแจ้งความชำรุดบกพร่อง

๑๑. ข้อสงวนสิทธิ์ในการยื่นข้อเสนอและอื่น ๆ

๑๑.๑ เงินค่าจ้างสำหรับงานจ้างครั้งนี้ ได้มาจากข้อบัญญัติองค์การบริหารส่วนจังหวัด งบประมาณรายจ่ายประจำปีงบประมาณ พ.ศ. ๒๕๖๙ แผนงานอุตสาหกรรมและการโยธา งานก่อสร้าง งบ ลงทุน หมวดค่าที่ดินและสิ่งก่อสร้าง ประเภทค่าก่อสร้างสิ่งสาธารณูปการ และบัญชีแก้ไขเปลี่ยนแปลงค่าชี้แจง งบประมาณรายจ่าย ประจำปีงบประมาณ พ.ศ. ๒๕๖๙ แก้ไขเปลี่ยนแปลง ครั้งที่ ๒ อนุมัติเมื่อวันที่ ๒๑ พฤศจิกายน พ.ศ. ๒๕๖๘

การลงนามในสัญญาจะกระทำต่อเมื่อ องค์การบริหารส่วนจังหวัดสระบุรี ได้ รับอนุมัติเงินค่าก่อสร้างจากข้อบัญญัติองค์การบริหารส่วนจังหวัด งบประมาณรายจ่ายประจำปีงบประมาณ พ. ศ. ๒๕๖๙ แผนงานอุตสาหกรรมและการโยธา งานก่อสร้าง งบลงทุน หมวดค่าที่ดินและสิ่งก่อสร้าง ประเภทค่า ก่อสร้างสิ่งสาธารณูปการ และบัญชีแก้ไขเปลี่ยนแปลงค่าชี้แจงงบประมาณรายจ่าย ประจำปีงบประมาณ พ.ศ. ๒๕๖๙ แก้ไขเปลี่ยนแปลง ครั้งที่ ๒ อนุมัติเมื่อวันที่ ๒๑ พฤศจิกายน พ.ศ. ๒๕๖๘ แล้วเท่านั้น

๑๑.๒ เมื่อองค์การบริหารส่วนจังหวัดสระบุรีได้คัดเลือกผู้ยื่นข้อเสนอรายใดให้เป็นผู้ รับจ้าง และได้ตกลงจ้าง ตามการประกวดราคาอิเล็กทรอนิกส์แล้ว ถ้าผู้รับจ้างจะต้องส่งหรือนำสิ่งของมาเพื่อ งานจ้างดังกล่าวเข้ามาจากต่างประเทศ และของนั้นต้องนำเข้ามาโดยทางเรือในเส้นทางที่มีเรือไทยเดินอยู่ และ สามารถให้บริการรับขนได้ตามที่รัฐมนตรีว่าการกระทรวงคมนาคมประกาศกำหนด ผู้ยื่นข้อเสนอซึ่งเป็นผู้ รับจ้างจะต้องปฏิบัติตามกฎหมายว่าด้วยการส่งเสริมการพาณิชย์ ดังนี้

(๑) แจกการส่งหรือนำสิ่งของดังกล่าวเข้ามาจากต่างประเทศต่อกรมเจ้าท่า ภายใน ๗ วัน นับตั้งแต่วันที่ผู้รับจ้างส่งหรือซื้อของจากต่างประเทศ เว้นแต่เป็นของที่รัฐมนตรีว่าการกระทรวง คมนาคมประกาศยกเว้นให้บรรทุกโดยเรืออื่นได้

(๒) จัดการให้สิ่งของดังกล่าวบรรทุกโดยเรือไทย หรือเรือที่มีสิทธิเช่นเดียวกับ

เรือไทยจากต่างประเทศมายังประเทศไทย เว้นแต่จะได้รับอนุญาตจากกรมเจ้าท่า ให้บรรทุกสิ่งของนั้น โดยเรืออื่น ที่มีใช้เรือไทย ซึ่งจะต้องได้รับอนุญาตเช่นนั้นก่อนบรรทุกของลงเรืออื่น หรือเป็นของที่รัฐมนตรีว่าการกระทรวงคมนาคมประกาศยกเว้นให้บรรทุกโดยเรืออื่น

(๓) ในกรณีที่มิปฏิบัติตาม (๑) หรือ (๒) ผู้รับจ้างจะต้องรับผิดชอบตามกฎหมายว่าด้วยการส่งเสริมการพาณิชย์

๑๑.๓ ผู้ยื่นข้อเสนอซึ่งองค์การบริหารส่วนจังหวัดสระบุรีได้คัดเลือกแล้ว ไม่ไปทำสัญญาหรือข้อตกลงจ้างเป็นหนังสือภายในเวลาที่กำหนดดังระบุไว้ในข้อ ๗ องค์การบริหารส่วนจังหวัดสระบุรี จะริบหลักประกันการยื่นข้อเสนอ หรือเรียกธำนาจจากผู้ออกหนังสือค้ำประกัน การยื่นข้อเสนอทันที และอาจพิจารณาเรียกชดเชยความเสียหายอื่น (ถ้ามี) รวมทั้งจะพิจารณาให้เป็นผู้ทำงาน ตามระเบียบกระทรวงการคลังว่าด้วยการจัดซื้อจัดจ้างและการบริหารพัสดุภาครัฐ พ.ศ. ๒๕๖๐

๑๑.๔ องค์การบริหารส่วนจังหวัดสระบุรีสงวนสิทธิ์ที่จะแก้ไขเพิ่มเติมเงื่อนไข หรือข้อกำหนดในแบบสัญญาหรือข้อตกลงจ้างเป็นหนังสือให้เป็นไปตามความเห็นของสำนักงานอัยการสูงสุด (ถ้ามี)

๑๑.๕ ในกรณีที่เอกสารแนบท้ายเอกสารประกวดราคาอิเล็กทรอนิกส์ มีความขัดหรือแย้งกับผู้ยื่นข้อเสนอจะต้องปฏิบัติตามคำวินิจฉัยขององค์การบริหารส่วนจังหวัดสระบุรี คำวินิจฉัยดังกล่าวให้ถือเป็นที่สุด และ ผู้ยื่นข้อเสนอไม่มีสิทธิเรียกร้องค่าใช้จ่ายใดๆ เพิ่มเติม

๑๑.๖ องค์การบริหารส่วนจังหวัดสระบุรี อาจประกาศยกเลิกการจัดจ้างในกรณีต่อไปนี้ ได้ โดยที่ผู้ยื่นข้อเสนอจะเรียกร้องค่าเสียหายใดๆ จากองค์การบริหารส่วนจังหวัดสระบุรีไม่ได้

(๑) องค์การบริหารส่วนจังหวัดสระบุรีไม่ได้รับการจัดสรรเงินที่จะใช้ในการจัดจ้างหรือได้รับจัดสรรแต่ไม่เพียงพอที่จะทำการจัดจ้างครั้งนี้ต่อไป

(๒) มีการกระทำที่เข้าลักษณะผู้ยื่นข้อเสนอที่ชนะการจัดจ้างหรือที่ได้รับการคัดเลือกมี ผลประโยชน์ร่วมกัน หรือมีส่วนได้เสียกับผู้ยื่นเสนอรายอื่น หรือขัดขวางการแข่งขันอย่างเป็นธรรมหรือสมยอมกันกับผู้ยื่นเสนอรายอื่น หรือเจ้าหน้าที่ในการเสนอราคา หรือสื่อว่ากระทำการทุจริตอื่นใดในการเสนอราคา

(๓) การทำการจัดจ้างครั้งนี้ต่อไปอาจก่อให้เกิดความเสียหายแก่องค์การบริหารส่วนจังหวัดสระบุรี หรือกระทบต่อประโยชน์สาธารณะ

(๔) กรณีอื่นในทำนองเดียวกับ (๑) (๒) หรือ (๓) ตามที่กำหนดในกฎกระทรวงซึ่งออกตามความในกฎหมายว่าด้วยการจัดซื้อจัดจ้างและการบริหารพัสดุภาครัฐ

๑๑.๗ ผู้ยื่นข้อเสนอจะต้องเลือกช่องทางการอุทธรณ์และช่องทางการรับหนังสือแจ้งตอบผลการพิจารณาอุทธรณ์ไว้ตั้งแต่ขั้นตอนการยื่นข้อเสนอ และหากผู้ยื่นข้อเสนอมีความประสงค์ที่จะอุทธรณ์ผลการประกาศผู้ชนะการจัดซื้อจัดจ้าง จะต้องยื่นอุทธรณ์และรับหนังสือแจ้งตอบการพิจารณาอุทธรณ์ผ่านช่องทางที่ได้เลือกไว้เท่านั้น

๑๒. การปรับราคาค่างานก่อสร้าง

การปรับราคาค่างานก่อสร้างตามสูตรการปรับราคาค่างานระบุในข้อ ๑.๕ จะนำมาใช้ในกรณี

ที่ ค่างานก่อสร้างลดลงหรือเพิ่มขึ้น โดยวิธีการต่อไปนี้

ตามเงื่อนไข หลักเกณฑ์ สูตรและวิธีคำนวณที่ใช้กับสัญญาแบบปรับราคาได้ตามมติ คณะรัฐมนตรีเมื่อวันที่ ๒๒ สิงหาคม ๒๕๓๒ เรื่อง การพิจารณาช่วยเหลือผู้ประกอบการอาชีพงานก่อสร้าง ตาม หนังสือสำนักเลขาธิการคณะรัฐมนตรี ที่ นร ๐๒๐๓/ว ๑๐๙ ลงวันที่ ๒๔ สิงหาคม ๒๕๓๒

สูตรการปรับราคา (สูตรค่า K) จะต้องคงที่ที่ระดับที่กำหนดไว้ในวันแล้วเสร็จตามที่ กำหนดไว้ในสัญญา หรือภายในระยะเวลาที่องค์การบริหารส่วนจังหวัดสระบุรีได้ขยายออกไป โดยจะใช้สูตร ของทางราชการที่ได้ระบุในข้อ ๑.๕ ดังนี้

$$K ๒.๑ = ๐.๓๐ + ๐.๑๐ * It / Io + ๐.๔๐ * Et / Eo + ๐.๒๐ * Ft / Fo$$

$$K ๓.๑ = ๐.๓๐ + ๐.๔๐ * At / Ao + ๐.๒๐ * Et / Eo + ๐.๑๐ * Ft / Fo$$

$$K ๓.๓ = ๐.๓๐ + ๐.๑๐ * Mt / Mo + ๐.๔๐ * At / Ao + ๐.๑๐ * Et / Eo + ๐.๑๐ * Ft / Fo$$

๑๓. มาตรฐานฝีมือช่าง

เมื่อองค์การบริหารส่วนจังหวัดสระบุรีได้คัดเลือกผู้ยื่นข้อเสนอรายใดให้เป็นผู้รับจ้างและ ได้ตกลงจ้างก่อสร้าง ตามประกาศนี้แล้วผู้ยื่นข้อเสนอจะต้องตกลงว่าในการปฏิบัติงานก่อสร้างดังกล่าว ผู้ยื่นข้อ เสนอจะต้องมีและใช้ผู้มีวุฒิบัตรระดับ ปวช. ปวส. และปวท. หรือเทียบเท่าจากสถาบันการศึกษาที่ ก.พ. รับรองให้เข้ารับราชการได้ ในอัตราไม่ต่ำกว่าร้อยละ ๑๐ ของแต่ละสาขาช่างแต่จะต้องมีจำนวนช่างอย่างน้อย ๑ คน ในแต่ละสาขาช่าง ดังต่อไปนี้

๑๓.๑ ช่างโยธาหรือช่างก่อสร้าง

๑๔. การปฏิบัติตามกฎหมายและระเบียบ

ในระหว่างระยะเวลาการก่อสร้าง ผู้ยื่นข้อเสนอที่ได้รับการคัดเลือกให้เป็นผู้รับจ้างต้อง ปฏิบัติ ตามหลักเกณฑ์ที่กฎหมายและระเบียบได้กำหนดไว้โดยเคร่งครัด

๑๕. การประเมินผลการปฏิบัติงานของผู้ประกอบการ

องค์การบริหารส่วนจังหวัดสระบุรี สามารถนำผลการปฏิบัติงานแล้วเสร็จตามสัญญาของ ผู้ยื่นข้อเสนอที่ได้รับการคัดเลือกให้ เป็นผู้รับจ้างเพื่อนำมาประเมินผลการปฏิบัติงานของผู้ประกอบการ

ทั้งนี้ หากผู้ยื่นข้อเสนอที่ได้รับการคัดเลือกไม่ผ่านเกณฑ์ที่กำหนดจะถูกระงับการยื่นข้อ เสนอหรือทำสัญญากับองค์การบริหารส่วนจังหวัดสระบุรี ไว้ชั่วคราว

องค์การบริหารส่วนจังหวัดสระบุรี





บันทึกข้อความ

ส่วนราชการ สำนักช่าง ส่วนควบคุมการก่อสร้าง ฝ่ายออกแบบ โทร.๐-๓๖๒๑-๔๐๙๐

ที่ สป ๕๑๐๐๕.๑/ ๒๕๐๔

วันที่ ๗ เมษายน ๒๕๖๙

เรื่อง ขออนุมัติกำหนดราคากลางงานก่อสร้าง

เรียน นายกองค้การบรหิรส่วนจังหวัดสระบุรี

ตามคำสั่งองค์การบริหารส่วนจังหวัดสระบุรี ที่ ๓๑/๒๕๖๙ ลงวันที่ ๖ มกราคม ๒๕๖๙ เรื่อง การแต่งตั้งคณะกรรมการจัดทำแบบรูปรายกรงานก่อสร้าง และกำหนดราคากลาง สำหรับประกวดราคาจ้างก่อสร้างโครงการก่อสร้างถนนลาดยางแบบแอสฟัลต์คอนกรีต สายทางแยกฟาร์มกวาง ถึงแยกประชาคมบ้านโป่งเกตุ หมู่ที่ ๓ ตำบลซับสนุ่น อำเภอเมวกเหล็ก จังหวัดสระบุรี พร้อมติดตั้งชุดเสาไฟถนนโคมไฟแอลอีดีพลังงานแสงอาทิตย์ ด้วยวิธีประกวดราคาอิเล็กทรอนิกส์ (e-bidding) เพื่อดำเนินการตามระเบียบกระทรวงการคลังว่าด้วยการจัดซื้อจัดจ้างและการบริหารพัสดุภาครัฐ พ.ศ. ๒๕๖๐ นั้น

คณะกรรมการกำหนดราคากลาง ได้พิจารณากำหนดราคากลางโครงการตามข้อบัญญัติองค์การบริหารส่วนจังหวัด งบประมาณรายจ่ายประจำปีงบประมาณ พ.ศ. ๒๕๖๙ แผนงานอุตสาหกรรมและการโยธา งานก่อสร้าง งบลงทุน หมวดค่าที่ดินและสิ่งก่อสร้าง ประเภท ค่าปรับปรุงที่ดินและสิ่งก่อสร้าง หน้า ๓๑๘ งบประมาณ ๑๔,๙๗๐,๐๐๐ บาท (สิบสี่ล้านเก้าแสนเจ็ดพันบาทถ้วน) โดยอ้างอิงราคาตามราคาวัสดุก่อสร้าง ของสำนักงานพาณิชย์จังหวัดสระบุรี และพาณิชย์กรุงเทพฯ ราคาในท้องถิ่น และหลักเกณฑ์การคำนวณราคากลางงานก่อสร้างของกรมบัญชีกลาง จำนวน ๑๕,๑๗๓,๙๖๙.๔๙ บาท (สิบห้าล้านหนึ่งแสนเจ็ดหมื่นสามพันเก้าร้อยหกสิบเก้าบาทสี่สิบเก้าสตางค์)

จึงเรียนมาเพื่อโปรดอนุมัติราคากลาง

ลงชื่อ.....ประธานกรรมการ

(นางสรารัตน์ สุขมะดัน)

ผู้อำนวยการส่วนการโยธา

ลงชื่อ.....กรรมการ

(นายพงศกร เพชรประดับ)

วิศวกรโยธาชำนาญการ

ลงชื่อ.....กรรมการ

(นายวันเฉลิม แก้ววิสูตร)

วิศวกรโยธาชำนาญการ

ความคิดเห็นของผู้ควบคุมการก่อสร้าง

- ไม่ขัดข้อง

(นายจิรพล บุญลือ)

ผู้ควบคุมการก่อสร้าง

ความเห็นของผู้สำนักช่าง

- ไม่ขัดข้อง

(นางสรารัตน์ สุขมะดัน)

ผู้อำนวยการส่วนการโยธา รักษาราชการแทน

ผู้อำนวยการสำนักช่าง

ความเห็นของรองปลัดองค์การบริหารส่วนจังหวัด

- ไม่ขัดข้อง

(นางทิตยาพร เพชรประดับ)

รองปลัดองค์การบริหารส่วนจังหวัดสระบุรี

ความเห็นของปลัดองค์การบริหารส่วนจังหวัด

- เห็นควรอนุมัติราคากลางตามที่เสนอ

(นางสาวนิภา ประชีพฉาย)

ปลัดองค์การบริหารส่วนจังหวัดสระบุรี

ความคิดเห็นของนายกองค์การบริหารส่วนจังหวัดสระบุรี

- ไม่ขัดข้อง

(นายสุรศักดิ์ สมภักดี)

รองนายกองค์การบริหารส่วนจังหวัด ปฏิบัติราชการแทน

นายกองค์การบริหารส่วนจังหวัดสระบุรี

วันที่อนุมัติ.....

ตารางแสดงวงเงินงบประมาณที่ได้รับจัดสรรและราคากลางในงานจ้างก่อสร้าง

1. ชื่อโครงการ

ประกวดราคาจ้างก่อสร้างโครงการก่อสร้างถนนลาดยางแบบแอสฟัลต์คอนกรีต สายทางแยกฟาร์มกว้าง
ถึงแยกประชาคมบ้านโป่งเกตุ หมู่ที่ 3 ตำบลซับสนุน อำเภออมวกเหล็ก จังหวัดสระบุรี
พร้อมติดตั้งชุดเสาไฟถนนโคมไฟแอลอีดีพลังงานแสงอาทิตย์ ด้วยวิธีประกวดราคาอิเล็กทรอนิกส์ (e-bidding) /
โครงการก่อสร้างถนนลาดยางแบบแอสฟัลต์คอนกรีต สายทางแยกฟาร์มกว้าง ถึงแยกประชาคมบ้านโป่งเกตุ หมู่ที่ 3
ตำบลซับสนุน อำเภออมวกเหล็ก จังหวัดสระบุรี พร้อมติดตั้งชุดเสาไฟถนนโคมไฟแอลอีดีพลังงานแสงอาทิตย์

2. หน่วยงานเจ้าของโครงการ องค์การบริหารส่วนจังหวัดสระบุรี / องค์การบริหารส่วนจังหวัดสระบุรี

3. วงเงินงบประมาณที่ได้รับจัดสรร 14,970,000.00 บาท

4. ลักษณะงาน

โดยสังเขป ก่อสร้างถนนลาดยางแบบแอสฟัลต์คอนกรีต

5. ราคากลางคำนวณ ณ วันที่ 07 เมษายน 2569 เป็นเงิน 15,173,969.49 บาท

6. บัญชีประมาณการราคากลาง

6.1 แบบสรุปราคากลางงานทางสะพานและท่อเหลี่ยม

7. รายชื่อคณะกรรมการกำหนดราคากลาง

7.1 สรารัตน์ สุขมะดัน ประธานกรรมการกำหนดราคากลาง ผู้อำนวยการส่วนการโยธา

7.2 พงศกร เพชรประดับ กรรมการกำหนดราคากลาง วิศวกรโยธาชำนาญการ

7.3 วันเฉลิม แก้ววิสูตร กรรมการกำหนดราคากลาง วิศวกรโยธาชำนาญการ

สรารัตน์ สุขมะดัน

07 เมษายน 2569 09:31:46

แบบฟอร์มรายงานหรือสรุปราคากลางงานก่อสร้างทาง สะพาน และท่อเหลี่ยม

ชื่อโครงการ/งานก่อสร้าง

ประกวดราคาจ้างก่อสร้างโครงการก่อสร้างถนนลาดยางแบบแอสฟัลต์คอนกรีต สายทางแยกฟาร์มกวาง ถึงแยกประชาคมบ้านโป่งเกตุ หมู่ที่ 3 ตำบลชัยสนุน อำเภอมวกเหล็ก จังหวัดสระบุรี

หน่วยงานเจ้าของโครงการ/งานก่อสร้าง

พร้อมติดตั้งชุดเสาไฟถนนโคมไฟแอลอีดีพลังงานแสงอาทิตย์ ด้วยวิธีประกวดราคาอิเล็กทรอนิกส์ (e-bidding)
 องค์การบริหารส่วนจังหวัดสระบุรี/องค์การบริหารส่วนจังหวัดสระบุรี

ลำดับที่ ตามสัญญา	รายการงานก่อสร้าง	หน่วย	จำนวน	ราคาต่อหน่วย	ราคาทุน	FN	ราคาต่อหน่วย X FN	ราคากลาง
1	1. ป้ายโครงการ	ชุด	2.000	5,744.76	11,489.52	1.3329	7,657.19	15,314.38
	2. งานดิน (EARTHWORK)							
	2.1 งานล้างป่าและขุดต่อ							
2	2.1.1 งานล้างป่าและขุดต่อ ขนาดเบา (CLEARING AND GRUBBING)	ตร.ม.	3,200.000	1.84	5,888.00	1.3329	2.45	7,848.11
3	2.1.2 งานล้างป่าและขุดต่อ ขนาดหนัก (CLEARING AND GRUBBING)	ตร.ม.	1,320.000	5.98	7,893.60	1.3329	7.97	10,521.37
	2.2 งานดินคันทาง (EMBANKMENT)							
4	2.2.1 งานดินถมคันทาง (EARTH EMBANKMENT)	ลบ.ม.	1,170.000	438.18	512,670.60	1.3329	584.05	683,338.64
	3. งานรองพื้นทางและพื้นทาง (SUBBASE AND BASE COURSES)							
	3.1 งานรองพื้นทาง (SUBBASES)							
5	3.1.1 งานรองพื้นทางวัสดุผสมรวม (SOIL AGGREGATE SUBBASE)	ลบ.ม.	2,662.000	457.17	1,216,986.54	1.3329	609.36	1,622,121.35
	3.2 งานพื้นทาง (BASE COURSES)							

วันเฉลิม แก้ววิสูตร

30 มีนาคม 2569 12:58:31

หน้า 1 จาก 3

แบบฟอร์มรายงานหรือสรุปราคากลางงานก่อสร้างทาง สะพาน และท่อเหลี่ยม

ชื่อโครงการ/งานก่อสร้าง

ประกวดราคาจ้างก่อสร้างโครงการก่อสร้างถนนลาดยางแบบแอสฟัลต์คอนกรีต สายทางแยกฟาร์มกวาง ถึงแยกประชาคมบ้านโป่งเกตุ หมู่ที่ 3 ตำบลซับสนุน อำเภอมวกเหล็ก จังหวัดสระบุรี

หน่วยงานเจ้าของโครงการ/งานก่อสร้าง

พร้อมติดตั้งชุดเสาไฟถนนโคมไฟแอลอีดีพลังงานแสงอาทิตย์ ด้วยวิธีประกวดราคาอิเล็กทรอนิกส์ (e-bidding)
องค์การบริหารส่วนจังหวัดสระบุรี/องค์การบริหารส่วนจังหวัดสระบุรี

ลำดับที่ ตามสัญญา	รายการงานก่อสร้าง	หน่วย	จำนวน	ราคาต่อหน่วย	ราคาทุน	FN	ราคาต่อหน่วย X FN	ราคากลาง
6	3.2.1 งานพื้นทางหินคลุก (CRUSHED ROCK SOIL AGGREGATE TYPE BASE) 4. งานผิวทาง (SURFACE COURSES) 4.1 งานไพรม์โค้ต และแทคโค้ต (PRIME COAT & TACK COAT)	ลบ.ม.	2,524.000	476.84	1,203,544.16	1.3329	635.58	1,604,204.01
7	4.1.1 งานลาดแอสฟัลต์ไพรม์โค้ต (PRIME COAT) (พื้นทางหินคลุก) 4.2 งานแอสฟัลต์คอนกรีต (ASPHALT CONCRETE)	ตร.ม.	16,360.000	33.76	552,313.60	1.3329	44.99	736,178.79
8	4.2.1 งานชั้นผิวทางแอสฟัลต์คอนกรีต หนา.....ซม. (ASPHALT CONCRETE WEARING COURSE)	ตร.ม.	12,270.000	270.03	3,313,268.10	1.3329	359.92	4,416,255.05
9	5. งานผิวไหล่ทางแอสฟัลต์คอนกรีต	ตร.ม.	4,090.000	270.03	1,104,422.70	1.3329	359.92	1,472,085.01
10	6. สีเทอร์โมพลาสติก	ตร.ม.	490.125	290.00	142,136.25	1.3329	386.54	189,453.40
11	7. เส้นหยุด 8. งานครุภัณฑ์จัดซื้อ	ตร.ม.	1.680	290.00	487.20	1.3329	386.54	649.38 4,416,000.00

วันเฉลิม แก้ววิสูตร

30 มีนาคม 2569 12:58:31

หน้า 2 จาก 3

แบบฟอร์มรายงานหรือสรุปราคากลางงานก่อสร้างทาง สะพาน และท่อเหลี่ยม

ชื่อโครงการ/งานก่อสร้าง ประทศราคาจ้างก่อสร้างโครงการก่อสร้างถนนลาดยางแบบแอสฟัลต์คอนกรีต สายทางแยกฟาร์มกวาง ถึงแยกประชาคมบ้านโป่งเกตุ หมู่ที่ 3 ตำบลซับสนุ่น อำเภอมวกเหล็ก จังหวัดสระบุรี

พร้อมติดตั้งชุดเสาไฟถนนโคมไฟแอลอีดีพลังงานแสงอาทิตย์ ด้วยวิธีประกวดราคาอิเล็กทรอนิกส์ (e-bidding)

หน่วยงานเจ้าของโครงการ/งานก่อสร้าง องค์การบริหารส่วนจังหวัดสระบุรี/องค์การบริหารส่วนจังหวัดสระบุรี

รวมราคากลาง

15,173,969.49



วันเฉลิม แก้ววิสูตร

30 มีนาคม 2569 12:58:31

หน้า 3 จาก 3

แบบฟอร์มรายงานหรือสรุปราคากลางงานก่อสร้างทาง สะพาน และท่อเหลี่ยม

ชื่อโครงการ/งานก่อสร้าง

ประกวดราคาจ้างก่อสร้างโครงการก่อสร้างถนนลาดยางแบบแอสฟัลต์คอนกรีต สายทางแยกฟาร์มกวาง ถึงแยกประชาคมบ้านโป่งเกตุ หมู่ที่ 3 ตำบลซับสนุ่น อำเภอมวกเหล็ก จังหวัดสระบุรี
พร้อมติดตั้งชุดเสาไฟถนนโคมไฟแอลอีดีพลังงานแสงอาทิตย์ ด้วยวิธีประกวดราคาอิเล็กทรอนิกส์ (e-bidding)

หน่วยงานเจ้าของโครงการ/งานก่อสร้าง

องค์การบริหารส่วนจังหวัดสระบุรี/องค์การบริหารส่วนจังหวัดสระบุรี

(พงศกร เพชรประดับ)
กรรมการกำหนดราคากลาง

(สราธิน์ สุขมะดัน)
ประธานกรรมการกำหนดราคากลาง

(วันเฉลิม แก้ววิสูตร)
กรรมการกำหนดราคากลาง

วันเฉลิม แก้ววิสูตร

30 มีนาคม 2569



แบบคู่ฉบับประกอบกำหนดราคากลาง
(Handwritten signatures and initials in blue ink)

คณะกรรมการจัดที่แบบบูรณาการงานก่อสร้าง
ตามคำสั่ง อบจ.สบ. 31 / 2567
ลงวันที่ 6 มกราคม 2569
แบบแปลนเลข 7 / 69
.....ประธานกรรมการ
.....กรรมการ
.....กรรมการ
.....กรรมการ
.....กรรมการ

โครงการ

ก่อสร้างถนนลาดยางแบบแอสฟัลต์คอนกรีต

สายทางแยกฟาร์มกว้าง ถึงแยกประชาคมบ้านโป่งเกตุ หมู่ที่ 3

ต.ชัยสุนทร อ.มวกเหล็ก จ.สระบุรี

พร้อมติดตั้งชุดเสาไฟถนนโคมไฟแอลอีดีพลังงานแสงอาทิตย์

ก่อสร้างถนนลาดยางแบบแอสฟัลต์คอนกรีต
 สายทางแยกพาร์มกว้าง ถึงแยกประชาคมบ้านโป่งเกตุ หมู่ที่ 3
 ต.ชัยสุนัน อ.มวกเหล็ก จ.สระบุรี
 พร้อมติดตั้งชุดเสาไฟถนนมีคมไฟแอลอีดีพลังงานแสงอาทิตย์

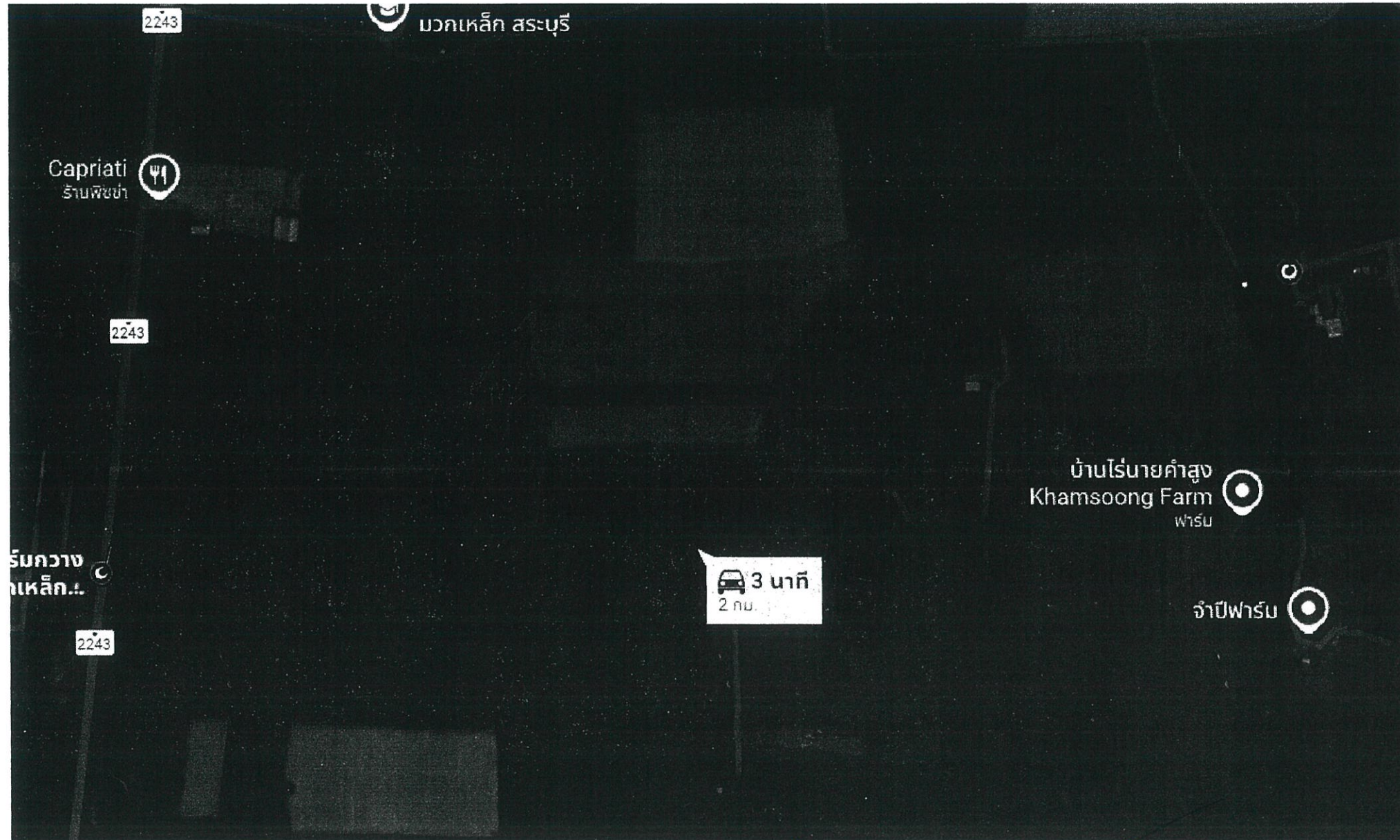

รายละเอียดการประกอบการก่อสร้างถนนลาดยาง แบบแอสฟัลต์คอนกรีต
 รวมระยะทาง 2.045 กิโลเมตร
 - กม.ที่ 0+000 ถึง กม.ที่ 2+045 ผิวจราจรกว้าง 6.00 เมตรไหล่ทางกว้างข้างละ 1.00 เมตร
 หรือคิดเป็นพื้นที่ลาดยางไม่น้อยกว่า 16,360 ตารางเมตร

(กรณีที่ไม่สามารถดำเนินการได้ตามรูปแบบรายการข้างต้น ให้ซึ่งผู้ควบคุมงานรายงานอุปสรรคและปัญหาให้แก่คณะกรรมการตรวจรับพัสดุทราบเพื่อจะได้ดำเนินการตามพระราชบัญญัติการจัดซื้อจัดจ้าง และการบริหารพัสดุภาครัฐ พ.ศ. 2560 และระเบียบกระทรวงการคลังว่าด้วยการจัดซื้อจัดจ้าง และการบริหารพัสดุภาครัฐ พ.ศ. 2560 ต่อไป)

แบบคู่ฉบับประกอบการกำหนดราคา

คณะกรรมการตรวจรับพัสดุโครงการก่อสร้าง
 ตามคำสั่ง อบจ.ส.บ. 91 2569
 ลงวันที่ 6 สิงหาคม 2569
 แบบแปลนเลข 9 / 69
ประธานกรรมการ
กรรมการ
กรรมการ
กรรมการ



โครงการ ก่อสร้างถนนลาดยางแบบแอสฟัลต์คอนกรีต สายทางแยกพาร์มกว้าง ถึงแยกประชาคมบ้านโป่งเกตุ หมู่ที่ 3 ต.ชัยสุนัน อ.มวกเหล็ก จ.สระบุรี พร้อมติดตั้งชุดเสาไฟถนนมีคมไฟแอลอีดีพลังงานแสงอาทิตย์	
สำรวจ ออกแบบ	(นายวันเฉลิม แก้ววิสูตร) วิศวกรโยธาชำนาญการ
เขียนแบบ	(นายวันเฉลิม แก้ววิสูตร) วิศวกรโยธาชำนาญการ
วิศวกรโยธา	(นายทศพล พรรคนาวิน) วิศวกรโยธาชำนาญการ
ตรวจ	(นายฤชกร ทองทัย) หัวหน้าฝ่ายออกแบบ
เห็นชอบ	(นางสรารัตน์ สุขมะดัน) ผู้อำนวยการส่วนการโยธา รักษาการแทน ผู้อำนวยการส่วนควบคุมการก่อสร้าง
เห็นชอบ	(นางสรารัตน์ สุขมะดัน) ผู้อำนวยการส่วนการโยธา รักษาการแทน ผู้อำนวยการสำนักช่าง
เห็นชอบ	(นางจิตติยาพร เพชรประดับ) รองปลัดองค์การบริหารส่วนจังหวัดสระบุรี
เห็นชอบ	(นางสาวนิภา ประชัชพฉาย) ปลัดองค์การบริหารส่วนจังหวัดสระบุรี
อนุมัติ	(นายสุรศักดิ์ สมภักดิ์) รองนายกองค์การบริหารส่วนจังหวัด ปฏิบัติราชการแทน นายกองค์การบริหารส่วนจังหวัดสระบุรี
แบบแสดง	แผ่นที่โดยสังเขป
มาตราส่วน	
แบบเลขที่	อบจ.ส.บ 7 / 69
แผ่นที่	2 / 7 จำนวนแผ่น

รายการประกอบแบบ

- ผู้รับจ้างจะต้องทำการตรวจสอบแบบแปลนและรายการต่างๆ ให้เป็นที่ถูกต้อง พร้อมทั้งวางแผนการปฏิบัติงานให้เหมาะสม ถูกต้องตามขั้นตอนและตามมาตรฐานงานก่อสร้างที่ดีของงานก่อสร้างแต่ละรายการ โดยผู้รับจ้างจะต้องส่งแผนการปฏิบัติงานให้ผู้ว่าจ้างพิจารณาให้ความเห็นชอบก่อนดำเนินการ
- วัสดุต่างๆที่นำมาใช้ในในงานก่อสร้าง ก่อนนำมาใช้จะต้องได้รับความเห็นชอบจากผู้ควบคุมงานเสียก่อน วัสดุใดหากมีการกำหนดมาตรฐานไว้ในมาตรฐานผลิตภัณฑ์อุตสาหกรรม (มอก.) การทดสอบและพิจารณาอนุมัติให้นำวัสดุดังกล่าวมาใช้ในงานก่อสร้างให้ถือปฏิบัติตามข้อกำหนดของ มอก. สำหรับวัสดุอื่นๆ หากภายหลังปรากฏว่าวัสดุที่นำมาใช้ในการก่อสร้างไม่ถูกต้องตามมาตรฐานกำหนดหรือไม่ถูกต้องตาม มอก. ผู้รับจ้างยังคงต้องรับผิดชอบความเสียหายหรือความผิดพลาดที่เกิดขึ้นทั้งสิ้น
- ผู้รับจ้างจะต้องทำการก่อสร้างด้วยความระมัดระวังโดยไม่ให้เกิดความเสียหายต่อทรัพย์สินของทางราชการและเอกชน
- ค่าระดับของหมุดหลักฐานตามแบบที่กำหนด (B.M.) เป็นค่าระดับสมมุติที่ใช้เฉพาะในการก่อสร้างเท่านั้น
- รถยนต์บรรทุกรวมทั้งเครื่องจักรกลและเครื่องจักรที่ใช้ในการก่อสร้างต้องปฏิบัติตามกฎหมายกำหนด
- ผู้ควบคุมงาน หมายถึงผู้ควบคุมงานขององค์การบริหารส่วนจังหวัดสระบุรี
- มาตรฐานการก่อสร้างให้ใช้รายการมาตรฐานงานก่อสร้างกรมทางหลวงชนบท (มทช.) และ/หรือมาตรฐานงานทางหลวงท้องถิ่น (มท.) ฉบับปัจจุบัน
- ที่จุดเริ่มต้นและจุดสิ้นสุดก่อสร้างรวมทั้งทางแยก ให้ปรับระดับของถนนให้กลมกลืนกับถนนเดิมโดยไม่ทำให้เกิดอุปสรรคต่อการจราจรและไม่เป็นอันตรายต่อชีวิตและทรัพย์สิน
- สาธารณูปโภคและสาธารณูปการต่างๆ เช่น ไฟฟ้า, โทรศัพท์, ประปา, ท่อระบายน้ำ เป็นต้น ที่อยู่บริเวณที่ก่อสร้าง และเป็นอุปสรรคต่อการก่อสร้าง ผู้รับจ้างจะต้องดำเนินการติดต่อหน่วยงานที่เกี่ยวข้อง เพื่อย้ายสิ่งต่างๆ เหล่านั้นไปให้พ้นค่าใช้จ่ายต่างๆ ให้เป็นของผู้รับจ้าง
- ท่อคสล. ให้ใช้เพิ่มความยาวมาตรฐานที่ผลิต โดยไม่มีการตัดใช้ในการก่อสร้าง
- ให้แต่งดินเดิม และ/หรือ ท้องคลองเดิมบริเวณปลายท่อทั้งสองด้าน เพื่อให้ให้น้ำสามารถระบายผ่านท่อได้
- จำนวนท่อและตำแหน่งการวางท่อกลระบายน้ำในแต่ละแถว อาศัยการเปลี่ยนแปลงได้ตามความเหมาะสม โดยให้อยู่ในดุลยพินิจของผู้ควบคุมงาน
- เครื่องหมายจราจร, รางระบายน้ำ และบ่อพัก อาศัยปรับแต่งให้เหมาะสมกับสภาพพื้นที่ได้ โดยให้อยู่ในดุลยพินิจของผู้ควบคุมงาน
- ตำแหน่งการก่อสร้างทางเชื่อม อาศัยปรับแต่งให้เหมาะสมกับสภาพพื้นที่ได้ โดยให้อยู่ในดุลยพินิจของผู้ควบคุมงาน
- การแก้ไขเปลี่ยนแปลงและการปรับแต่งตามข้อ 12, 13 และ 14 จะต้องไม่ทำให้ปริมาณยอดรวมทั้งสิ้นของแต่ละรายการน้อยกว่าที่กำหนดในแบบก่อสร้าง

- รายการใดที่ไม่ได้กำหนดไว้ในแบบหรือกำหนดไว้ไม่ชัดเจน หรือแสดงไว้ขัดแย้งกัน หรือมีปัญหาในการก่อสร้างหรือไม่เป็นไปตามหลักวิชาช่างที่ดี ให้อย่างงานและดำเนินการตามดุลยพินิจของคณะกรรมการตรวจรับพัสดุ
- ผู้รับจ้างต้องมีมาตรการในการป้องกันอุบัติเหตุต่างๆ อันอาจเกิดขึ้นจากการทำงานก่อสร้างไม่ว่าอันตรายนั้นๆ จะมีสาเหตุมาจากสภาพแวดล้อมแห่งงานที่กระทำหรือมีสาเหตุจากการจัดการงานก่อสร้างที่ไม่เหมาะสม ทั้งนี้เพื่อความปลอดภัยของชีวิตและทรัพย์สินทั้งหมดที่เกี่ยวข้อง มาตรการเกี่ยวกับการป้องกันอุบัติเหตุนี้ผู้รับจ้างจะต้องปฏิบัติตามมาตรฐานความปลอดภัยในการก่อสร้างที่กฎหมายกำหนด
- ผู้รับจ้างจะต้องติดตั้งป้ายเตือน เครื่องหมายจราจรหรือสัญญาณไฟ ในระหว่างก่อสร้างให้เป็นไปตามมาตรฐาน
- ระดับ Crown Slope ให้ก่อสร้างตามที่กำหนดในแบบโดยให้ตรวจสอบทุก 200 เมตร ความคลาดเคลื่อนอยู่ในดุลยพินิจของช่างผู้ควบคุมงาน
- จัดหาเครื่องหมายจราจร กิจกรรมอำนวยความสะดวกภัยขณะก่อสร้าง
- การตีเส้นจราจรให้ผู้รับจ้างเสนอ Shop Drawing ต่อผู้ควบคุมงานและคณะกรรมการตรวจรับพัสดุเห็นชอบก่อน
- หลังจากดำเนินการก่อสร้างผิวทาง Asphalt Concrete หรือ ผิวทางคอนกรีต แล้วให้ดำเนินการตัดหญ้าสองข้างทางให้เรียบร้อย

พิมพ์. กุณนิตประกอบกา กำหนดราคาทด

คณะกรรมการจัดทำแบบรูปรายการงานก่อสร้าง
 ตามคำสั่ง อบจ.สบ. 91 / 2569
 ลงวันที่ 6 มกราคม 2569
 แบบแปลนเลข 7/69

.....ประธานกรรมการ
กรรมการ
กรรมการ
กรรมการ



องค์การบริหารส่วนจังหวัดสระบุรี

รายการประกอบแบบ

เขียนแบบ		(นายอลงกรณ์ นาคปรีชา) ผู้ช่วยนายช่างเขียนแบบ
วิศวกร ตรวจแบบ		(นายวันเฉลิม แก้ววิสูตร) วิศวกรโยธาชำนาญการ
ตรวจสอบ		(นายอุษารท ทองทัย) หัวหน้าฝ่ายออกแบบ รักษาการในตำแหน่งหัวหน้าฝ่ายสำรวจ
เห็นชอบ		(นางสรวิรัตน์ สุขะมิติน) ผู้อำนวยการส่วนการโยธา รักษาการแทน ผู้อำนวยการส่วนควบคุมการก่อสร้าง
เห็นชอบ		(นางสรวิรัตน์ สุขะมิติน) ผู้อำนวยการส่วนการโยธา รักษาการแทนผู้อำนวยการสำนักช่าง
เห็นชอบ		(นางทิติยาพร เพชรประดับ) รองปลัดองค์การบริหารส่วนจังหวัด
เห็นชอบ		(นางสาวนิภา ประชีพฉาย) ปลัดองค์การบริหารส่วนจังหวัด
อนุมัติ		(นายสุรศักดิ์ สมภักดี) รองนายกองค์การบริหารส่วนจังหวัด ปฏิบัติราชการแทน นายกองค์การบริหารส่วนจังหวัดสระบุรี
แบบแสดง	รายการประกอบแบบ (1)	
มาตราส่วน	NO SCALE	
วัน/เดือน/ปี	
แบบเลขที่	
แผ่นที่	01	

ข้อกำหนดเกี่ยวกับการใช้วัสดุก่อสร้างและครุภัณฑ์ตามสัญญาก่อสร้างเพื่อส่งเสริมการใช้
สินค้า/ผลิตภัณฑ์ ที่ผลิตในประเทศ

ภาคผนวก 2

ตารางการจัดทำแผนการใช้วัสดุที่ผลิตภายในประเทศ

โครงการ.....

รายการวัสดุหรือครุภัณฑ์ที่ใช้ในโครงการ
แผนการใช้วัสดุที่ผลิตภายในประเทศ

ลำดับ	รายการ	หน่วย	ปริมาณ	ราคาต่อหน่วย (บาท)	เป็นเงิน (รวม)	วัสดุ ในประเทศ	วัสดุ ต่างประเทศ
๑							
๒							
๓							
๔							
๕							
รวม							
อัตรา (ร้อยละ)							

ลงชื่อ.....(คู่สัญญาฝ่ายผู้รับจ้าง)

ใบแนบคู่สัญญาประกอบกำหนดราคากลาง

หมายเหตุ

ราคาต่อหน่วยที่ใส่ในตารางการจัดทำแผนการใช้วัสดุก่อสร้างภายในประเทศ เป็น
ราคาตามใบแจ้งปริมาณงานและราคาซึ่งแนบสัญญาก่อสร้างซึ่ง
จัดทำตามหนังสือคณะกรรมการวินิจฉัยปัญหาการจัดซื้อจัดจ้างและการบริหารพัสดุภาครัฐ
กรมบัญชีกลาง ด่วนที่สุด ที่ กค (กวจ) 0405.3/ว 651 ลงวันที่ 26 กันยายน 256๕
เรื่อง แนวทางการปฏิบัติในการปรับลดราคาในแบบแสดงรายการ ปริมาณงาน และราคา

ภาคผนวก 3

ตารางการจัดทำแผนการใช้เหล็กที่ผลิตภายในประเทศ

โครงการ.....

รายการวัสดุหรือครุภัณฑ์ที่ใช้ในโครงการ
แผนการใช้เหล็กที่ผลิตภายในประเทศ
ปริมาณเหล็กทั้งโครงการ xxx (ตัน)

ลำดับ	รายการ	หน่วย	ปริมาณ	เหล็ก ในประเทศ	เหล็ก ต่างประเทศ
๑					
๒					
๓					
๔					
๕					
รวม					
อัตรา (ร้อยละ)					

ลงชื่อ.....(คู่สัญญาฝ่ายผู้รับจ้าง)

1. ผู้รับจ้างต้องซื้อวัสดุก่อสร้างหรือครุภัณฑ์ที่เป็นส่วนหนึ่งของงานก่อสร้าง (ถ้ามี) ตาม
โครงการก่อสร้างโดยต้องเป็นวัสดุก่อสร้างหรือครุภัณฑ์ที่ผลิตภายใน
ประเทศไม่น้อยกว่าร้อยละ 60 ของมูลค่าวัสดุก่อสร้างที่ใช้ในโครงการก่อสร้างนี้ทั้งนี้หาก
งานก่อสร้างมีวัสดุก่อสร้างที่เป็นเหล็กจะต้องใช้วัสดุก่อสร้างที่เป็นเหล็กซึ่งเป็นสินค้าผลิต
ภายในประเทศไม่น้อยกว่าร้อยละ 90 ของปริมาณเหล็กที่ใช้ตามสัญญาก่อสร้างนี้

2. ผู้รับจ้างต้องเสนอแผนการใช้วัสดุก่อสร้างและครุภัณฑ์ที่เป็นผลิตภัณฑ์ที่ผลิตภายใน
ประเทศตามสัญญาจ้างก่อสร้างนี้ตามเอกสารภาคผนวก 2 และภาคผนวก 3 (ภาค
ผนวก 3 เฉพาะกรณีที่เป็นงานก่อสร้างที่มีวัสดุก่อสร้างที่เป็นเหล็ก) ให้ผู้รับจ้างตามระยะ
เวลาที่กำหนดในสัญญาจ้าง (ถ้ามี) แต่ต้องไม่ช้ากว่า 60 วันหลังจากลงนามในสัญญาจ้าง
ก่อสร้างหากผู้รับจ้างไม่เสนอแผนตามเวลาที่กำหนด ถือว่าผู้รับจ้างผิดสัญญาผู้รับจ้างมี
สิทธิ์ยกเลิกสัญญาได้

แผนการใช้วัสดุก่อสร้างฯ ที่ผู้รับจ้างเสนอสามารถปรับเปลี่ยนได้ตามความจำเป็นเพื่อให้
มูลค่า/ปริมาณการใช้วัสดุก่อสร้างฯ ซึ่งเป็นผลิตภัณฑ์ที่ผลิตในประเทศไม่น้อยกว่าร้อยละ
60 ทั้งนี้ผู้รับจ้างต้องแจ้งการปรับเปลี่ยนให้ผู้รับจ้างก่อสร้างทราบก่อนดำเนินการนำวัสดุ
ก่อสร้างฯ ตามแผนที่ปรับเปลี่ยนมาใช้ล่วงหน้าอย่างน้อย 7 วัน ทั้งนี้ต้องก่อนการส่งมอบงาน
แต่ละงวด

3. ผู้รับจ้างต้องแสดงหลักฐานเพื่อประกอบการพิจารณาว่าวัสดุก่อสร้างหรือครุภัณฑ์เป็น
ผลิตภัณฑ์ที่ผลิตภายในประเทศอย่างใดอย่างหนึ่งแล้วแต่กรณี แสดงต่อผู้รับจ้างเมื่อผู้
รับจ้างร้องขอ เพื่อประกอบการตรวจสอบของผู้รับจ้างว่าวัสดุก่อสร้าง/ครุภัณฑ์ที่
ผู้รับจ้างนำมาใช้เป็นผลิตภัณฑ์ที่ผลิตในประเทศหรือไม่ ดังนี้

- 1) สำเนาใบรับรองสินค้าที่ผลิตในประเทศ Made in Thailand [M.I.T] ที่ออกโดย
สภาอุตสาหกรรมแห่งประเทศไทย
- 2) ฉลากสินค้า ที่แสดงว่าเป็นสินค้าที่ผลิตในประเทศไทย
- 3) หลักฐานแสดงที่ตั้งของแหล่งผลิต ที่สามารถแสดงได้ว่าเป็นวัสดุก่อสร้างที่
เป็นผลิตภัณฑ์ในประเทศ เช่นตำแหน่งที่ตั้งโรงไม่มีหิน ท่าทราย บ่อดิน เป็นต้น



องค์การบริหารส่วนจังหวัดสระบุรี

รายการประกอบแบบ

เขียนแบบ		(นายอลงกรณ์ นาคปรีชา) ผู้ช่วยนายช่างเขียนแบบ
วิศวกร ตรวจแบบ		(นายวันเฉลิม แก้ววิสูตร) วิศวกรโยธาชำนาญการ
ตรวจสอบ		(นายสุชาติ ทองทัย) หัวหน้าฝ่ายออกแบบ รักษากรณีในตำแหน่งหัวหน้าฝ่ายสำรวจ
เห็นชอบ		(นางสาวรัตน สุขะรัตน์) ผู้อำนวยการส่วนการโยธา รักษากรณีในตำแหน่งหัวหน้าฝ่ายสำรวจ
เห็นชอบ		(นางสาวรัตน สุขะรัตน์) ผู้อำนวยการส่วนการโยธา รักษากรณีในตำแหน่งผู้อำนวยการสำนักงาน
เห็นชอบ		(นายทิตยาพร เพชรประดับ) รองปลัดองค์การบริหารส่วนจังหวัด
เห็นชอบ		(นางสาววิภา ปะชีพฉาย) ปลัดองค์การบริหารส่วนจังหวัด
อนุมัติ		(นายสุรศักดิ์ สมภักดี) รองนายกองค์การบริหารส่วนจังหวัด ปฏิบัติราชการแทน นายกองค์การบริหารส่วนจังหวัดสระบุรี
แบบแสดง	รายการประกอบแบบ (2)	
มาตราส่วน	NO SCALE	
วัน/เดือน/ปี	



ก่อสร้างถนนลาดยางแบบแอสฟัลต์คอนกรีต
 สายทางแยกพาร์มกว้าง ถึงแยกประชาคมบ้านโป่งเกตุ หมู่ที่ 3
 ต.ชัยสุนทร อ.มวกเหล็ก จ.สระบุรี
 พร้อมติดตั้งชุดเสาไฟถนนโคมไฟแอลอีดีพลังงานแสงอาทิตย์

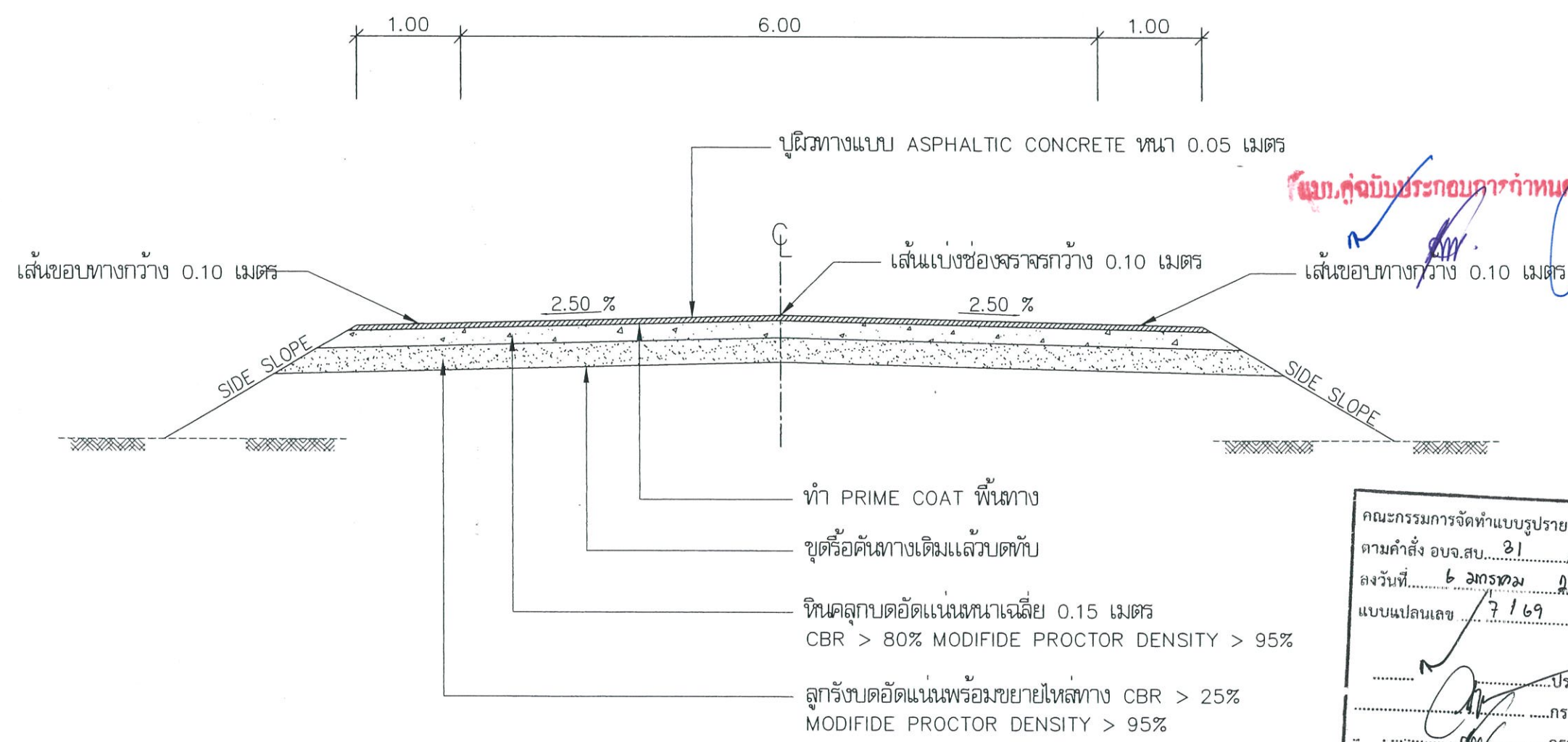

แบบ กู้ฉบับประกอบกำหนดราคากลาง

คณะกรรมการจัดทำแบบบูรณาการงานก่อสร้าง
 ตามคำสั่ง อบจ.สบ. 21 / 2569
 ลงวันที่ 6 มกราคม 2569
 แบบแปลนเลข 7 / 69

รูปตัดตามขวาง Asphaltic concrete

โครงการ ก่อสร้างถนนลาดยางแบบแอสฟัลต์คอนกรีต สายทางแยกพาร์มกว้าง ถึงแยกประชาคมบ้านโป่งเกตุ หมู่ที่ 3 ต.ชัยสุนทร อ.มวกเหล็ก จ.สระบุรี พร้อมติดตั้งชุดเสาไฟถนนโคมไฟแอลอีดีพลังงานแสงอาทิตย์	
สำรวจ	(นายวิวัฒน์ เฉลิม แก้ววิสูตร) วิศวกรโยธาชำนาญการ
ออกแบบ	(นายวิวัฒน์ เฉลิม แก้ววิสูตร) วิศวกรโยธาชำนาญการ
เขียนแบบ	(นายวิวัฒน์ เฉลิม แก้ววิสูตร) วิศวกรโยธาชำนาญการ
วิศวกรโยธา	(นายทศพล พรรคนาวิน) วิศวกรโยธาชำนาญการ
ตรวจ	(นายอุษารท ทองหทัย) หัวหน้าฝ่ายออกแบบ
เห็นชอบ	(นางสรวิรัตน์ สุขมะดัน) ผู้อำนวยการส่วนการโยธา รักษาการแทน ผู้อำนวยการส่วนควบคุมการก่อสร้าง
เห็นชอบ	(นางสรวิรัตน์ สุขมะดัน) ผู้อำนวยการส่วนการโยธา รักษาการแทน ผู้อำนวยการสำนักช่าง
เห็นชอบ	(นางทิตยาพร เพชรประดับ) รองปลัดองค์การบริหารส่วนจังหวัดสระบุรี
เห็นชอบ	(นางสาวนิภา ประชีพฉาย) ปลัดองค์การบริหารส่วนจังหวัดสระบุรี
อนุมัติ	(นายสุรศักดิ์ สมภักดี) รองนายกองค์การบริหารส่วนจังหวัด ปฏิบัติราชการแทน นายกองค์การบริหารส่วนจังหวัดสระบุรี
แบบแสดง	รูปตัดตามขวาง Asphaltic concrete
มาตราส่วน	
แบบเลขที่	อบจ.สบ 7 / 69
แผ่นที่	4 / 7 จำนวนแผ่น

ที่	รายการ	หน่วย	ปริมาณงาน	หมายเหตุ
1.	งานป้ายโครงการ	ชุด	2	
2.	งานเกลี่ยปรับเกลี่ยแต่งและบดอัดคั่นทางเดิม	ตร.ม.	-	
3.	งานถางป่าขุดต่อ ขนาดเบา	ตร.ม.	3,200	
4.	งานถางป่าขุดต่อ ขนาดกลาง	ตร.ม.	-	
5.	งานถางป่าขุดต่อ ขนาดหนัก	ตร.ม.	1,320	
6.	งานวัลดูมวบรวมขยายคั่นทาง(งานตกแต่งชั้นบ้นไผ่)	ลบ.ม.	1,170	
7.	ชั้นรองพื้นทาง (วัลดูมวบรวม) หน้า 0.15 ม.	ลบ.ม.	2,662	
8.	ชั้นพื้นทาง (หินคลุก) หน้า 0.15 ม.	ลบ.ม.	2,524	
9.	งาน PRIME COAT	ตร.ม.	16,360	
10.	งานผิวจราจร ASPHALTIC CONCRETE	ตร.ม.	12,270	
11.	งานไหล่ทาง ASPHALTIC CONCRETE	ตร.ม.	4,090	
12.	ชุดเสาไฟถนนโคมไฟพลังงานแสงอาทิตย์	ชุด	69	จุดติดตั้งระบุขณะการก่อสร้าง
13.	งานสีเทอริมพลาสติก (รวม)			
	- เลื่อนปะ CL ถนน(เหลือง) ดี 1 เว้น 3 หรือ 3 เว้น 9	ตร.ม.	41.125	
	- เลื่อนทับกลางถนน (เหลือง)	ตร.ม.	40	
	- เลื่อนทับขอบถนน (ขาว)	ตร.ม.	409	
	- เลื่อนหยุด	ตร.ม.	1.68	

แนบคู่มือประกอบกาว่าหนตวากทอ

คณะกรรมการจัดทำแบบรูปรายการงานก่อสร้าง
ตามคำสั่ง อบจ.สบ... 21 / 2569
ลงวันที่ 6 มกราคม 2569
แบบแปลนเลข 7/69



โครงการ
ก่อสร้างถนนขยายแบบเบสพื้นคั่นทาง
สายทางแยกท่ามะนาว ถึงแยกประชาชนบ้านไม้เกตุ หมู่ที่ 3
ต.ทับละม อ.ม่วงเหล็ก จ.สระบุรี
พร้อมติดตั้งชุดเสาไฟถนนโคมไฟพลังงานแสงอาทิตย์

สำรวจ
ออกแบบ (นายวันเฉลิม แก้ววิสูตร)
วิศวกรโยธาชำนาญการ

เขียนแบบ (นายวันเฉลิม แก้ววิสูตร)
วิศวกรโยธาชำนาญการ

วิศวกรโยธา (นายทศพล พรรคนาวิน)
วิศวกรโยธาชำนาญการ

ตรวจ (นายฤชชากร ทองทัย)
หัวหน้าฝ่ายออกแบบ

เห็นชอบ (นางสรารัตน์ สุขมะดัน)
ผู้อำนวยการส่วนการโยธา รักษาการแทน
ผู้อำนวยการส่วนควบคุมการก่อสร้าง

เห็นชอบ (นางสรารัตน์ สุขมะดัน)
ผู้อำนวยการส่วนการโยธา รักษาการแทน
ผู้อำนวยการสำนักช่าง

เห็นชอบ (นางกิตติยาพร เพชรประดับ)
รองปลัดองค์การบริหารส่วนจังหวัดสระบุรี

เห็นชอบ (นางสาวนิภา ประชื้อพฉาย)
ปลัดองค์การบริหารส่วนจังหวัดสระบุรี

อนุมัติ (นายสุรศักดิ์ สมภักดิ์)
รองนายกองค์การบริหารส่วนจังหวัด ปฏิบัติราชการแทน
นายกองค์การบริหารส่วนจังหวัดสระบุรี

แบบแสดง

มาตราส่วน

แบบเลขที่ อบจ.สบ 7 / 69

แผ่นที่ 5 จำนวนแผ่น 7

รายการประกอบแบบชุดเสาไฟถนนโคมไฟแอลอีดีพลังงานแสงอาทิตย์

คุณลักษณะและรายละเอียด

ด้านไฟฟ้า อิเล็กทรอนิกส์ และโทรคมนาคม : ครุภัณฑ์ไฟฟ้า อิเล็กทรอนิกส์ และโทรคมนาคม

รหัส : 07020037

ชื่อสามัญของผลงานนวัตกรรมไทย :

ชุดเสาไฟถนนโคมไฟแอลอีดีพลังงานแสงอาทิตย์แบบประกอบ

ชื่อทางการค้าของผลงานนวัตกรรมไทย :

ในชุดเดียวกัน (Integrated Solar Cell LED Streetlight with Pole)

ชุดเสาไฟถนนโคมไฟแอลอีดีพลังงานแสงอาทิตย์แบบประกอบ

ในชุดเดียวกัน (Integrated Solar Cell LED Streetlight with Pole)

หน่วยงานที่พัฒนา :

บริษัท เรเซอร์การไฟฟ้า (ประเทศไทย) จำกัด

บริษัทผู้รับการถ่ายทอด :

-

ผู้จำหน่าย :

บริษัท เรเซอร์การไฟฟ้า (ประเทศไทย) จำกัด

ผู้แทนจำหน่าย :

- บริษัท เศรษฐธาดา กรุ๊ป จำกัด
- บริษัท นิโอ ทราฟฟิค เอ็นดีเนียริง จำกัด
- ห้างหุ้นส่วนจำกัด ชัยชนะ 99
- ห้างหุ้นส่วนจำกัด มงคล (9898)
- บริษัท อาคเนย์ทราฟฟิค จำกัด
- บริษัท โซดตีพลังงาน จำกัด
- ห้างหุ้นส่วนจำกัด อธิษฐ์ 2009
- ห้างหุ้นส่วนจำกัด ไทยวิจิตรวิศวกรรม
- ห้างหุ้นส่วนจำกัด ปอเจริญวิศวกรรมก่อสร้าง
- ห้างหุ้นส่วนจำกัด สว่างวิจิตรเจริญ
- บริษัท เอสซีซี สปอร์ต จำกัด
- บริษัท พรหมไทยคุณ จำกัด
- บริษัท พิทูเอ็น เทค เอ็นดีเนียริง จำกัด
- บริษัท ชัดชม จำกัด

หน่วยงาน บริษัท หรือผู้ขึ้นบัญชีนวัตกรรมไทย :

บริษัท เรเซอร์การไฟฟ้า (ประเทศไทย) จำกัด

ช่วงเวลาที่ยื่นทะเบียน :

ตุลาคม 2566 - ธันวาคม 2571 (5 ปี 2 เดือน)

คุณสมบัตินวัตกรรม :

ชุดเสาไฟถนนโคมไฟแอลอีดีพลังงานแสงอาทิตย์แบบประกอบในชุดเดียวกัน ถูกออกแบบพัฒนาให้ การส่องสว่างถนนได้ตามหลักเกณฑ์ของมาตรฐาน มอก. 2954-2562 หน่วยงานของผลิตภัณฑ์ประกอบด้วย 3 ส่วนหลัก ได้แก่ เสาไฟเหล็ก ชุดโคมไฟถนนแอลอีดีพลังงานแสงอาทิตย์ และชุดฐานรากเหล็กแบบหลายเข็ม ที่ออกแบบลักษณะมุมเข็ม ให้สามารถติดตั้งในพื้นที่ราบปกติ และพื้นที่ลาดชันได้สะดวกโดยไม่ต้องใช้เครื่องจักรใหญ่ ได้แก่ รถขุด รถเจาะ อีกทั้งชุดฐานรากเหล็กแบบหลายเข็มยังสามารถติดตั้งบนไหล่ทางลาดเอียงได้สะดวก ไม่จำเป็นต้องปรับผิวให้ลาดได้ แนวระดับแต่ยังคงมีความมั่นคงแข็งแรงผ่านการทดสอบด้วยแรงหลักซึ่งอิงหลักเกณฑ์ทดสอบตามกฎกระทรวงฉบับที่ 6 ออกตามความในพระราชบัญญัติควบคุมอาคาร พ.ศ. 2522

คุณลักษณะเฉพาะ

รุ่น KELLI-16008

ชุดเสาไฟถนนและฐานรากเหล็กหลายเข็ม

- เสาไฟเหล็กใช้วัสดุคุณภาพสูงตามมาตรฐาน มอก. 1479-2558 ซุปเคลือบผิวป้องกันสนิมแบบ Hot-Dip galvanized ความสูงเสา 8 เมตร (±5 เซนติเมตร)

คณะกรรมการจัดทำแบบบูรณาการงานก่อสร้าง
ตามคำสั่ง อบจ.สบ. 31 / 2569
ลงวันที่ 6 มกราคม 2569
แบบแปลนเลข 7/69
ประธานกรรมการ



องค์การบริหารส่วนจังหวัดสระบุรี

รายการประกอบแบบ

ชุดเสาไฟถนนโคมไฟแอลอีดีพลังงานแสงอาทิตย์

เขียนแบบ		(นายอลงกรณ์ นาคปรีชา) ผู้อำนวยการเขียนแบบ
วิศวกร ตรวจแบบ		(นายวันเฉลิม แก้ววิสูตร) วิศวกรโยธาชำนาญการ
ตรวจสอบ		(นายชูชาติ ทองทัย) หัวหน้าฝ่ายออกแบบ รักษาการในตำแหน่งหัวหน้าฝ่ายสำรวจ
เห็นชอบ		(นางสรารัตน์ สุขมะดัน) ผู้อำนวยการส่วนการโยธา รักษาการแทน ผู้อำนวยการส่วนควบคุมการก่อสร้าง
เห็นชอบ		(นางสรารัตน์ สุขมะดัน) ผู้อำนวยการส่วนการโยธา รักษาการแทนผู้อำนวยการสำนักช่าง
เห็นชอบ		(นางทิติยาพร เพชรประดับ) รองปลัดองค์การบริหารส่วนจังหวัด
เห็นชอบ		(นางสาวรณิภา ประชีพฉาย) ปลัดองค์การบริหารส่วนจังหวัด
อนุมัติ		(นายสุद्धาคีดี สมภักดี) รองนายกองค์การบริหารส่วนจังหวัด ปฏิบัติราชการแทน นายกองค์การบริหารส่วนจังหวัดสระบุรี
แบบแสดง	รายการประกอบแบบ ชุดเสาไฟถนนโคมไฟแอลอีดีพลังงานแสงอาทิตย์(1)	
มาตราส่วน	NO SCALE	
วัน/เดือน/ปี		
แบบเลขที่	แผ่นที่ 01	

- สามารถยกเสาขึ้น/ลง ได้ง่ายเพื่อการติดตั้งและการบำรุงรักษา ด้วยการใช้สลักเกลียวรองรับ.....กรรมการ
ที่แผ่นเหล็กเจาะรู ซึ่งเชื่อมติดอยู่ที่ฐานเสาไฟถนนและแผ่นฐานราก เป็นลักษณะบานพับขึ้น/ลง.....กรรมการ
ซึ่งสามารถติดตั้งโคมไฟและอุปกรณ์ที่สิ้นน้ำหนักรวมมากถึง 45 กิโลกรัมได้.....กรรมการ
 - ฐานรากเหล็กหลายเข็ม ขนาดความยาว 1.5 เมตร จำนวน 4 ต้นต่อชุด ใช้วัสดุคุณภาพสูงมาตรฐาน.....กรรมการ
มอก. 1479-2558 ซุปเคลือบผิวป้องกันสนิมแบบ Hot-Dip galvanized ทั้งชุด
- ชุดโคมไฟถนนหลอดแอลอีดีพลังงานแสงอาทิตย์ แบบประกอบในชุดเดียวกัน รุ่น RCSOS60L-165CW50
- ขนาดชุดโคมไฟถนนไม่รวมข้อต่อติดตั้ง กว้าง 583 มิลลิเมตร (±15 มิลลิเมตร) / ยาว 1,415 มิลลิเมตร
(±15 มิลลิเมตร) / ทน 60 มิลลิเมตร (±10 มิลลิเมตร) น้ำหนักโคมไฟทั้งชุดประมาณ 27 กิโลกรัม
 - ประกอบรวมหน่วยแผงเซลล์แสงอาทิตย์ชนิด Monocrystalline ขนาด 150W ได้รับการรับรอง
มาตรฐาน IEC61215-1:2016, IEC61215-1-1:2016, IEC61215-2:2016, IEC61730- :2016,
IEC61730-1 : 2018, IEC61730-2 : 2016
 - แบตเตอรี่ชนิด LiFePO4 ขนาด 12.8V ≥ 60Ahr เซลล์แบตเตอรี่ได้รับการรับรองมาตรฐาน IEC62819 : 2017
 - อุณหภูมิสีสัสมันท์ (CCT) 5000K (4745K - 5311K) และค่าดัชนีความถูกต้องของสี (CRI) > 70
 - โคมไฟทำงาน 100% ให้กำลังไฟ 60 วัตต์ ±10% ค่าฟลักซ์ส่องสว่าง ≥ 10,300 ลูเมน ค่าประสิทธิภาพ
ของดวงโคม ≥ 172 ลูเมนต่อวัตต์ และให้ค่าความส่องสว่างเฉลี่ย (Lav) ค่าขนาดด้วยโปรแกรม Dialux
evo อยู่ในเกณฑ์ M2 และได้ค่าความส่องสว่างเฉลี่ยผิวถนน (Eavg) 24.5 lux
 - โคมไฟทำงานประมาณ 46% ให้กำลังไฟ 28 วัตต์ ค่าฟลักซ์ส่องสว่างรวม ≥ 5,150 ลูเมน ค่าประสิทธิภาพ
ของดวงโคม ≥ 185 ลูเมนต่อวัตต์ และให้ค่าความส่องสว่างเฉลี่ย (Lav) ค่าขนาดด้วยโปรแกรม Dialux
evo อยู่ในเกณฑ์ M4 และได้ค่าความส่องสว่างเฉลี่ยผิวถนน (Eavg) 12 lux
 - ชุดโคมไฟทำงานด้วยกำลังไฟฟ้า 100% นาน 3 ชม. และจะปรับที่อัตโนมัติเหลือกำลังไฟฟ้าประมาณ
46% ทำงานถึงสว่าง
 - อุปกรณ์ควบคุมการชาร์จพลังงานไฟฟ้า มีการป้องกันฝุ่น/กันน้ำ ระดับ IP67 กระแสไฟชาร์จสูงสุด 15A
ชนิด MPPT ผ่านการทดสอบมาตรฐาน IEC61347-2-11 : 2001+AMD1 : 2017 และ IEC/EN 62509 :
2010, IEC/EN 62509 : 2011
 - ชุดโคมไฟผ่านการทดสอบการป้องกันฝุ่น/กันน้ำ ระดับ IP66 ตามมาตรฐาน IEC60529
 - ชุดโคมไฟผ่านการทดสอบ มาตรฐาน มอก. 1955-2551 หัวข้อ การแพร่สัญญาณรบกวนทางแม่เหล็กไฟฟ้า
ที่แผ่กระจายเป็นคลื่น 30 MHz - 300 MHz

หมายเหตุ :

ข้อกำหนดในการติดตั้งผลิตภัณฑ์

- ผู้ซื้อและผู้จำหน่ายจะต้องสำรวจพื้นที่ รวมถึงตกลงและยืนยันติดตั้งร่วมกัน โดยผู้จำหน่ายจะทำการส่ง
ยืนยันติดตั้งเป็นลายลักษณ์อักษรและให้ผู้มีอำนาจทั้งสองฝ่ายลงนามตกลงและรับทราบ
- จุดติดตั้งต้องไม่มีสิ่งบดบังแสงแดด สำหรับการชาร์จเก็บพลังงาน เช่น ต้นไม้ อาคาร รั้วกัน บ้ายทางจราจร
ป้ายโฆษณา เป็นต้น หากพื้นที่จุดติดตั้งมีสิ่งบดบังที่ต้องแก้ไข ผู้จำหน่ายจะแจ้งหนังสือเป็นลายลักษณ์อักษรให้ผู้ซื้อทราบ
เพื่อดำเนินการแก้ไขดังกล่าว โดยผู้ซื้อเป็นผู้รับผิดชอบค่าใช้จ่ายในการจัดการแก้ไขสิ่งบดบังแผงเซลล์แสงอาทิตย์ทั้งสิ้น
หากผู้ซื้อไม่ดำเนินการแก้ไข และ/หรือ ยืนยันติดตั้งในจุดดังกล่าว จะถือว่าจุดติดตั้งนั้นไม่อยู่ในเงื่อนไขการรับประกัน
และผู้จำหน่ายจะออกหนังสือเพื่อให้ผู้ซื้อยืนยันการติดตั้งจุดที่อยู่นอกเหนือเงื่อนไขการรับประกันและลงนามโดยผู้มีอำนาจ
ของผู้ซื้อ



องค์การบริหารส่วนจังหวัดสุราษฎร์ธานี

รายการประกอบแบบ
ชุดเสาไฟถนนโคมไฟแอลอีดีพลังงานแสงอาทิตย์

เขียนแบบ		(นายอลงกรณ์ นาคปรีชา) ผู้ช่วยช่างเขียนแบบ
วิศวกร ตรวจแบบ		(นายวันเฉลิม แก้ววิสูตร) วิศวกรโยธาชำนาญการ
ตรวจสอบ		(นายชูชาติกร ทองทัย) หัวหน้าฝ่ายออกแบบ รักษาการในตำแหน่งหัวหน้าฝ่ายสำรวจ
เห็นชอบ		(นางสรารัตน์ สุขมะตัน) ผู้อำนวยการส่วนการโยธา รักษาการแทน ผู้อำนวยการส่วนควบคุมการก่อสร้าง
เห็นชอบ		(นางสรารัตน์ สุขมะตัน) ผู้อำนวยการส่วนการโยธา รักษาการแทนผู้อำนวยการสำนักช่าง
เห็นชอบ		(นางทิติยาพร เพชรประดับ) รองปลัดองค์การบริหารส่วนจังหวัด
เห็นชอบ		(นางสาววิภา ประชีพฉาย) ปลัดองค์การบริหารส่วนจังหวัด

นาง. กัญฉิม ประกอบการ กำหนดครุภัณฑ์

คณะกรรมการจัดทำแบบรายการงานก่อสร้าง
ตามคำสั่ง อบจ.สบ. ๑๑ / ๒๕๖๑
ลงวันที่ ๖ มกราคม ๒๕๖๑
แบบแปลนเลข ๒ / ๖๑

.....ประธานกรรมการ
.....กรรมการ
.....กรรมการ
.....กรรมการ

อนุมัติ

(นายสุรศักดิ์ สมภักดี)
รองนายกองค์การบริหารส่วนจังหวัด ปฏิบัติราชการแทน
นายกองค์การบริหารส่วนจังหวัดสุราษฎร์ธานี

แบบแสดง

รายการประกอบแบบ
ชุดเสาไฟถนนโคมไฟแอลอีดีพลังงานแสงอาทิตย์(2)

มาตราส่วน

NO SCALE

วัน/เดือน/ปี

.....

แบบเลขที่

.....

แผ่นที่

02

3. กรณีมีการเปลี่ยนแปลงจุดติดตั้งหลังจากที่มีการยืนยันจุดติดตั้งเป็นลายลักษณ์อักษรร่วมกันแล้ว ผู้ซื้อต้องเป็นผู้รับผิดชอบค่าใช้จ่ายที่ดำเนินการแล้วทั้งหมดก่อนการเปลี่ยนแปลง ได้แก่ ค่าดำเนินการ ค่าขนย้าย ค่าวัสดุ/อุปกรณ์ ค่าแรง รวมถึงค่าใช้จ่ายอื่น ๆ ที่เกิดขึ้นตามจริง

4. หลังจากผู้จำหน่ายส่งมอบงานแล้ว ผู้ซื้อเป็นผู้รับผิดชอบในดำเนินการที่เกี่ยวข้องกับผลิตภัณฑ์ ค่าใช้จ่ายและ/หรือ ค่าเสียหายที่เกิดขึ้นทั้งสิ้น ซึ่งอยู่นอกเหนือขอบเขตการรับประกันของผู้จำหน่าย อาทิเช่น อุบัติเหตุรถชน ต้นไม้ กิ่งไม้ล้มทับ/หล่นใส่ผลิตภัณฑ์ ต้นไม้บดบังแผงเซลล์แสงอาทิตย์ ภัยพิบัติ โจรกรรม ฯลฯ

เงื่อนไขการรับประกันผลิตภัณฑ์

1. ผลิตภัณฑ์มีระยะเวลาการรับประกัน 2 ปี นับจากวันส่งมอบงานโดยรวมค่าใช้จ่ายในการเปลี่ยนและติดตั้งผลิตภัณฑ์ที่อยู่ในเงื่อนไขการรับประกัน
2. ผู้จำหน่ายรับประกันความเสียหายซึ่งเกิดจากความบกพร่องของสินค้าจากการใช้งานตามปกติวิธีสั้ย หรือชำรุดเสียหายซึ่งเกิดจากความบกพร่องจากมาตรฐานการผลิต
3. ผู้จำหน่ายไม่รับประกันการชำรุดเสียหายที่เกิดจากการใช้งานผลิตภัณฑ์ที่ไม่ถูกต้อง หรือผู้หนึ่งผู้ใดเจตนาทำให้สินค้าเสียหาย หรือผู้หนึ่งผู้ใดที่ไม่ได้รับมอบหมายจากผู้จำหน่าย เข้าดำเนินการกระทำจนเป็นเหตุให้ผลิตภัณฑ์เสียหายหรือเสียหายจากภัยธรรมชาติ หรืออุบัติเหตุ เช่น รถเฉี่ยวชน กิ่งไม้หัก เป็นต้น

การบริการหลังการขาย

1. ผู้ซื้อสามารถติดต่อรับบริการขายได้ที่ บริษัท เรเซอร์การไฟฟ้า (ประเทศไทย) จำกัด
2. กรณีการแจ้งซ่อมบำรุง ให้ผู้ซื้อทำหนังสือแจ้งซ่อมมายังผู้จำหน่ายโดยระบุเลขจุดติดตั้ง ภาพถ่ายช่วงกลางวัน และกลางคืนของจุดนั้น ๆ และชื่อและเบอร์โทรศัพท์สำหรับติดต่อกลับ โดยผู้จำหน่ายจะรับแจ้งซ่อมบำรุงเมื่อได้รับข้อมูลครบถ้วนแล้ว

หมายเหตุ : ประกาศขึ้นบัญชีนวัตกรรมไทย ฉบับเพิ่มเติม ตุลาคม 2566 (มีผู้แทนจำหน่าย 23 ราย)

1. ในบัญชีนวัตกรรมไทย ฉบับเพิ่มเติม เมษายน 2567แก้ไขรายละเอียด ดังนี้
 - 1.1 แก้ไขคุณลักษณะเฉพาะข้อ 6. แบตเตอรี่ จาก ขนาด 12.8V 60Ahr เป็น ขนาด 12.8V ≥ 60Ahr
 - 1.2 แก้ไขหมายเหตุเงื่อนไขการรับประกันผลิตภัณฑ์ จาก ระยะเวลาประกัน 1 ปี เป็น ระยะเวลาประกัน 2 ปี
 - 1.3 เพิ่มผู้แทนจำหน่าย จำนวน 3 ราย
 - 1.4 ยกเลิกผู้แทนจำหน่าย 10 ราย
2. ในบัญชีนวัตกรรมไทย ฉบับเพิ่มเติม ตุลาคม 2568 แก้ไขรายละเอียด ดังนี้
 - 2.1 ยกเลิกผู้แทนจำหน่าย จำนวน 6 ราย และเพิ่มผู้แทนจำหน่าย จำนวน 3 ราย
 - 2.2 แก้ไขคุณลักษณะเฉพาะข้อ 4. จ|| นวัตกรรมโคมไฟพลังงานแสงอาทิตย์ 27 กิโลกรัม เป็น และน้ำหนักโคมไฟทั้งหมด 26 กิโลกรัม (±1 กิโลกรัม)



องค์การบริหารส่วนจังหวัดสระบุรี

รายการประกอบแบบ

ชุดเสาไฟถนนโคมไฟแอลอีดีพลังงานแสงอาทิตย์

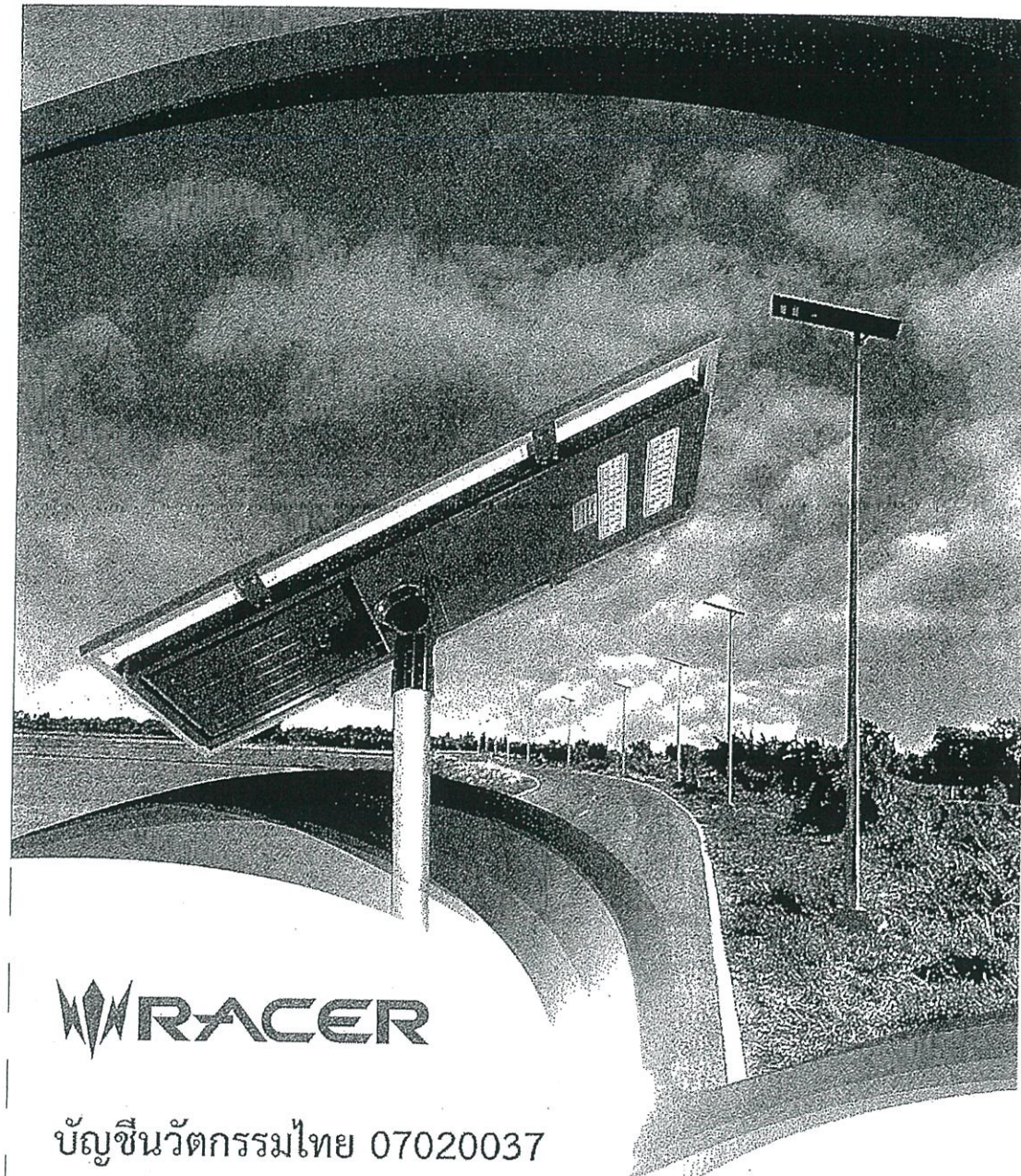

WRACER

บัญชีนวัตกรรมไทย 07020037

ชุดเสาไฟถนนโคมไฟแอลอีดีพลังงานแสงอาทิตย์แบบประกอบในชุดเดียวกัน

Integrated Solar Cell LED Streetlight with Pole

รุ่น KELLI-16008

WRACER

ชุดเสาไฟถนนโคมไฟแอลอีดีพลังงานแสงอาทิตย์แบบประกอบในชุดเดียวกัน

Integrated Solar Cell LED Streetlight with Pole

บัญชีนวัตกรรมไทย 07020037

รุ่น	: KELLI-16008
รุ่นโคมไฟ	: RCSOS60L-165CW50
โครงสร้าง	: Aluminium
เม็ด แอลอีดี	: Philips Lumileds : Luxeon 5050
ชนิดแผ่นโพลีเซลล์	: Monocrystalline 150W
กำลังไฟหลอดแอลอีดี	: 60W (±10%)
ฟลักซ์ส่องสว่าง	: ≥10,300lm
ประสิทธิภาพการส่องสว่าง	: ≥172lm/W
อุณหภูมิสีของแสง	: 5000K (4745K-5311K)
ความถูกต้องของสี	: >70
มุมกระจายแสง	: 155x50°
มาตรฐานป้องกันน้ำ/ฝุ่น	: IP66
ชนิด แบตเตอรี่	: Lithium Iron Phosphate (LifePo4)
แรงดันไฟฟ้า	: 12.8VDC
ความจุแบตเตอรี่	: ≥60Ahr
อุปกรณ์ควบคุมการชาร์จแบตเตอรี่	: All in One MPPT Charger Controller build-in LED Driver
น้ำหนักโคม	: 26Kg (±1Kg.)
อายุการใช้งานเม็ดแอลอีดี @L70	: 50,000 Hrs.
ท่อสวมสำหรับติดตั้ง	: Ø76 mm.
ความสูงในการติดตั้ง	: 8 m.
คุณสมบัติของเสาไฟ	
ความสูงของเสา	: 8 m.
ระยะห่างเสาที่เหมาะสม	: 25 เมตร
ชุบผิว	: ชุบผิวกันสนิม Hot-dip galvanized
คุณสมบัติของฐานราก	
ฐานราก	: Steel Rod 1.5 m. x 4 นิ้ว
ชุบผิว	: ชุบผิวกันสนิม Hot-dip galvanized

แนบคู่ฉบับประกอบค่ากำหนดราคา

คณะกรรมการจัดทำแบบบูรณาการงานก่อสร้าง
 ตามคำสั่ง อบจ.สบ... ๒1 / 25๖9
 ลงวันที่ 6 สิงหาคม 25๖9
 แบบแปลนเลข 9/169

1
 อำเภอกระทุ่มแบน สมุทรสาคร 74110
 โทรศัพท์ 02-811 1741 , 02-811 0700

เขียนแบบ		(นายอลงกรณ์ นาคปรีชา) ผู้ช่วยนายช่างเขียนแบบ
วิศวกร ตรวจแบบ		(นายวันเฉลิม แก้ววิสูตร) วิศวกรโยธาชำนาญการ
ตรวจสอบ		(นายสุชากร ทองทัย) หัวหน้าฝ่ายออกแบบ รักษาการในตำแหน่งหัวหน้าฝ่ายสำรวจ
เห็นชอบ		(นางสรวิรัตน์ สุขมะดัน) ผู้อำนวยการส่วนการโยธา รักษาการแทนผู้อำนวยการก่อสร้าง
เห็นชอบ		(นางสรวิรัตน์ สุขมะดัน) ผู้อำนวยการส่วนการโยธา รักษาการแทนผู้อำนวยการสำนักช่าง
เห็นชอบ		(นางทิติยาพร เพชรประดับ) รองปลัดองค์การบริหารส่วนจังหวัด
เห็นชอบ		(นางสาววิภา ประชีพฉาย) ปลัดองค์การบริหารส่วนจังหวัด
อนุมัติ		(นายสุรศักดิ์ สมภักดี) รองนายกองค์การบริหารส่วนจังหวัด ปฏิบัติราชการแทน นายกองค์การบริหารส่วนจังหวัดสระบุรี
แบบแสดง	รายการประกอบแบบ ชุดเสาไฟถนนโคมไฟแอลอีดีพลังงานแสงอาทิตย์(3)	
มาตราส่วน	NO SCALE	
วัน/เดือน/ปี		
แบบเลขที่	แผ่นที่ 03	



องค์การบริหารส่วนจังหวัดสุราษฎร์ธานี

รายการประกอบแบบ
ชุดเสาไฟถนนโคมไฟแอลอีดีพลังงานแสงอาทิตย์

คณะกรรมการจัดทำแบบรายการงานก่อสร้าง
ตามคำสั่ง อบจ.สท. 31 / 2569
ลงวันที่ 6 มกราคม 2569
แบบแปลนเลข 7/69
ประธานกรรมการ
กรรมการ
กรรมการ
กรรมการ

W/RACER

W/RACER

โคมไฟแอลอีดีพลังงานแสงอาทิตย์
บัญชีนวัตกรรมไทย 07020037
หน่วย : มิลลิเมตร

ฐานรากแบบหลายเข็ม (Multi-Pile Foundation) 3 แบบ
บัญชีนวัตกรรมไทย 07020037
แบบ A ใช้กับพื้นที่ปกติ
หน่วย : มิลลิเมตร

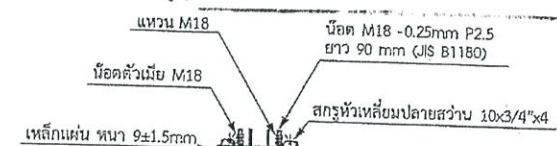
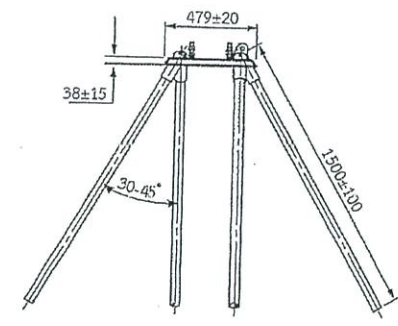
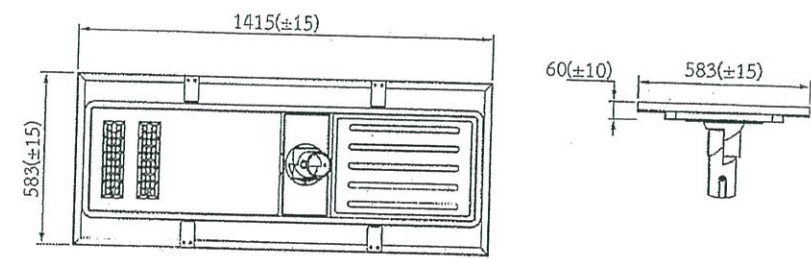

เสาไฟถนนประเภท แบบโคมเดี่ยว
หน่วย : มิลลิเมตร

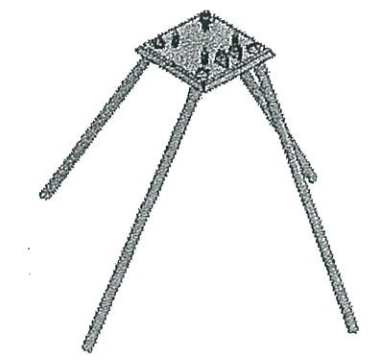
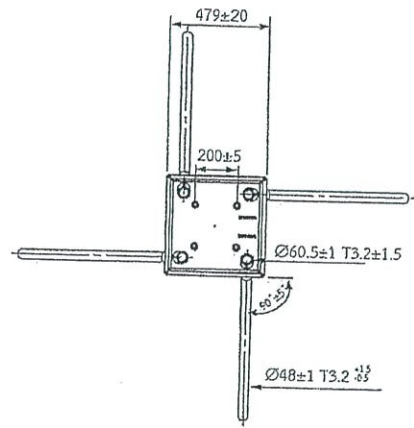
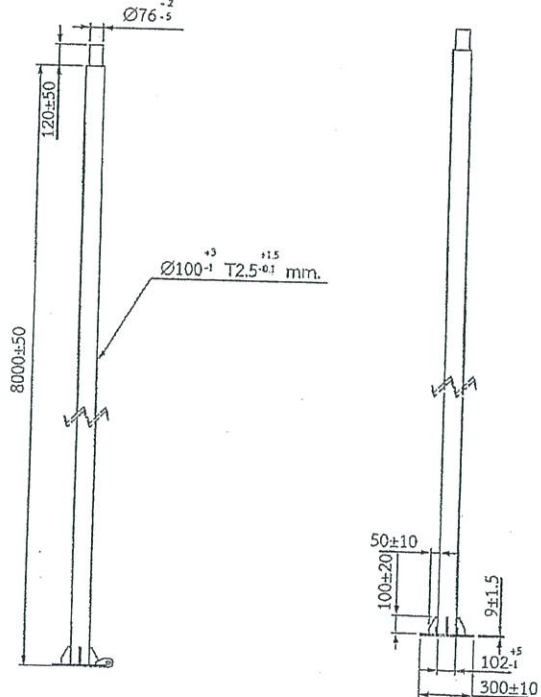

137 หมู่ 9 ซอยเพชรเกษม91 ถนนเพชรเกษม ตำบลสวนหลวง อำเภอกระทุ่มแบน สมุทรสาคร 74110
โทรศัพท์ 02-811 1741, 02-811 0700

2

3

137 หมู่ 9 ซอยเพชรเกษม91 ถนนเพชรเกษม ตำบลสวนหลวง อำเภอกระทุ่มแบน สมุทรสาคร 74110
โทรศัพท์ 02-811 1741 , 02-811 0700

เขียนแบบ		(นายอลงกรณ์ นาคปรีชา) ผู้ช่วยช่างเขียนแบบ
วิศวกร ตรวจแบบ		(นายวันเฉลิม แก้ววิสูตร) วิศวกรโยธาชำนาญการ
ตรวจสอบ		(นายสุชาติกร ทองทัย) หัวหน้าฝ่ายออกแบบ รักษาการในตำแหน่งหัวหน้าฝ่ายสำรวจ
เห็นชอบ		(นางสาวรัตน สุขมะตัน) ผู้อำนวยการส่วนการโยธา รักษาการแทน ผู้อำนวยการส่วนควบคุมการก่อสร้าง
เห็นชอบ		(นางสาวรัตน สุขมะตัน) ผู้อำนวยการส่วนการโยธา รักษาการแทนผู้อำนวยการสำนักช่าง
เห็นชอบ		(นางทิติยาพร เพชรประดับ) รองปลัดองค์การบริหารส่วนจังหวัด
เห็นชอบ		(นางสาวนิภา ประชีพรณาย) ปลัดองค์การบริหารส่วนจังหวัด
อนุมัติ		(นายสุรศักดิ์ สมภักดี) รองนายกองค์การบริหารส่วนจังหวัด ปฏิบัติราชการแทน นายกองค์การบริหารส่วนจังหวัดสุราษฎร์ธานี
แบบแสดง	รายการประกอบแบบ ชุดเสาไฟถนนโคมไฟแอลอีดีพลังงานแสงอาทิตย์(4)	
มาตราส่วน	NO SCALE	
วัน/เดือน/ปี		
แบบเลขที่	แผ่นที่	04



องค์การบริหารส่วนจังหวัดสุราษฎร์ธานี

รายการประกอบแบบ

ชุดเสาไฟถนนโคมไฟแอลอีดีพลังงานแสงอาทิตย์

เขียนแบบ		(นายอลงกรณ์ นาคปริษา) ผู้ช่วยช่างเขียนแบบ
วิศวกร ตรวจสอบ		(นายวันเฉลิม แก้ววิสูตร) วิศวกรโยธาชำนาญการ
ตรวจสอบ		(นายนุชชากร ทองทัย) หัวหน้าฝ่ายออกแบบ รักษาการในตำแหน่งหัวหน้าฝ่ายสำรวจ
เห็นชอบ		(นางสรวิรัตน์ สุขะดัติน) ผู้อำนวยการส่วนการโยธา รักษาการแทนผู้อำนวยการส่วน ผู้อำนวยการส่วนควบคุมการก่อสร้าง
เห็นชอบ		(นางสรวิรัตน์ สุขะดัติน) ผู้อำนวยการส่วนการโยธา รักษาการแทนผู้อำนวยการส่วนช่าง
เห็นชอบ		(นางพิทยาพร เพชรประดับ) รองปลัดองค์การบริหารส่วนจังหวัด
เห็นชอบ		(นางสาววิภา ปะชีพฉาย) ปลัดองค์การบริหารส่วนจังหวัด

อนุมัติ

(นายสุรศักดิ์ สมภักดี)
รองนายกองค์การบริหารส่วนจังหวัด ปฏิบัติราชการแทน
นายกองค์การบริหารส่วนจังหวัดสุราษฎร์ธานี

แบบแสดง
ชุดเสาไฟถนนโคมไฟแอลอีดีพลังงานแสงอาทิตย์(5)

มาตราส่วน
NO SCALE

วัน/เดือน/ปี

แบบเลขที่ แผ่นที่ 05

RACER

บัญชีนวัตกรรมไทย 07020037

แบบ B ใช้กับพื้นที่โหล่ทางซิดก้าแพง, หรือพื้นที่ราบปกติ

หน่วย : มิลลิเมตร

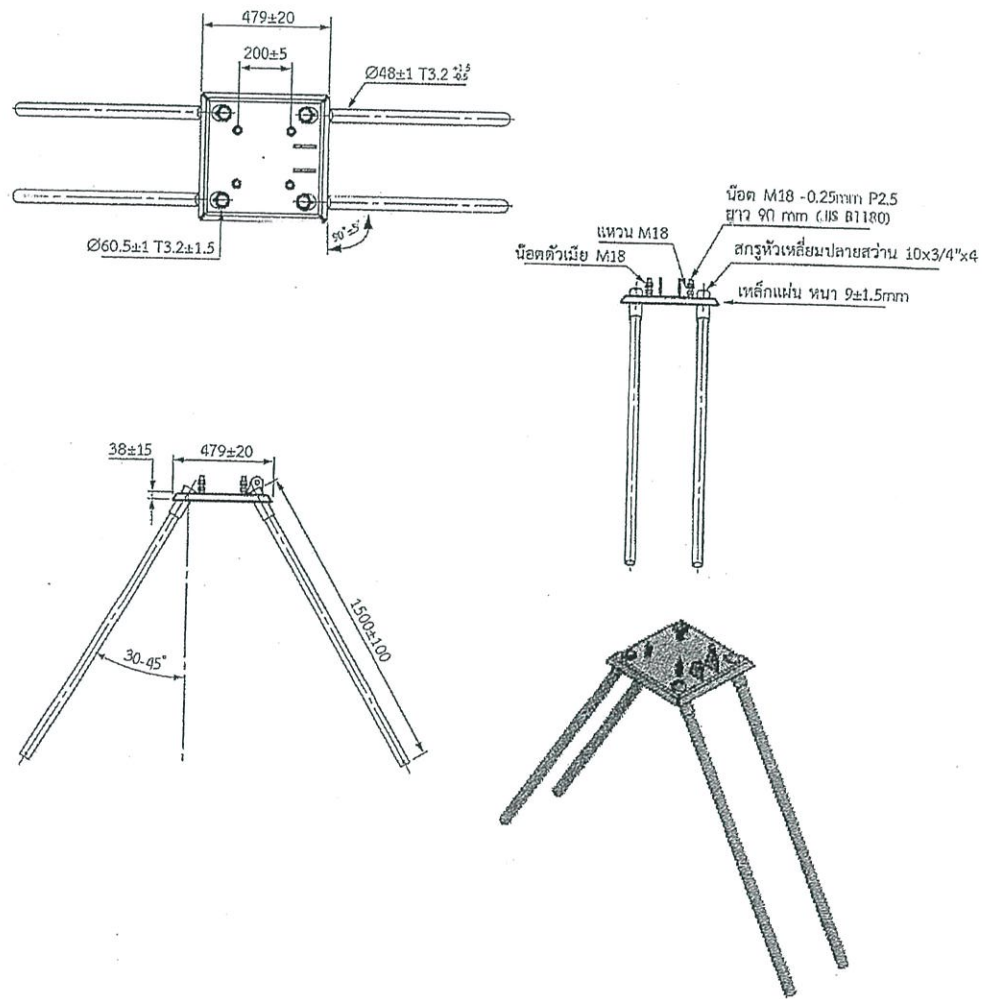

RACER

บัญชีนวัตกรรมไทย 07020037

แบบ C ใช้กับพื้นที่โหล่ทางลาดเอียง

หน่วย : มิลลิเมตร

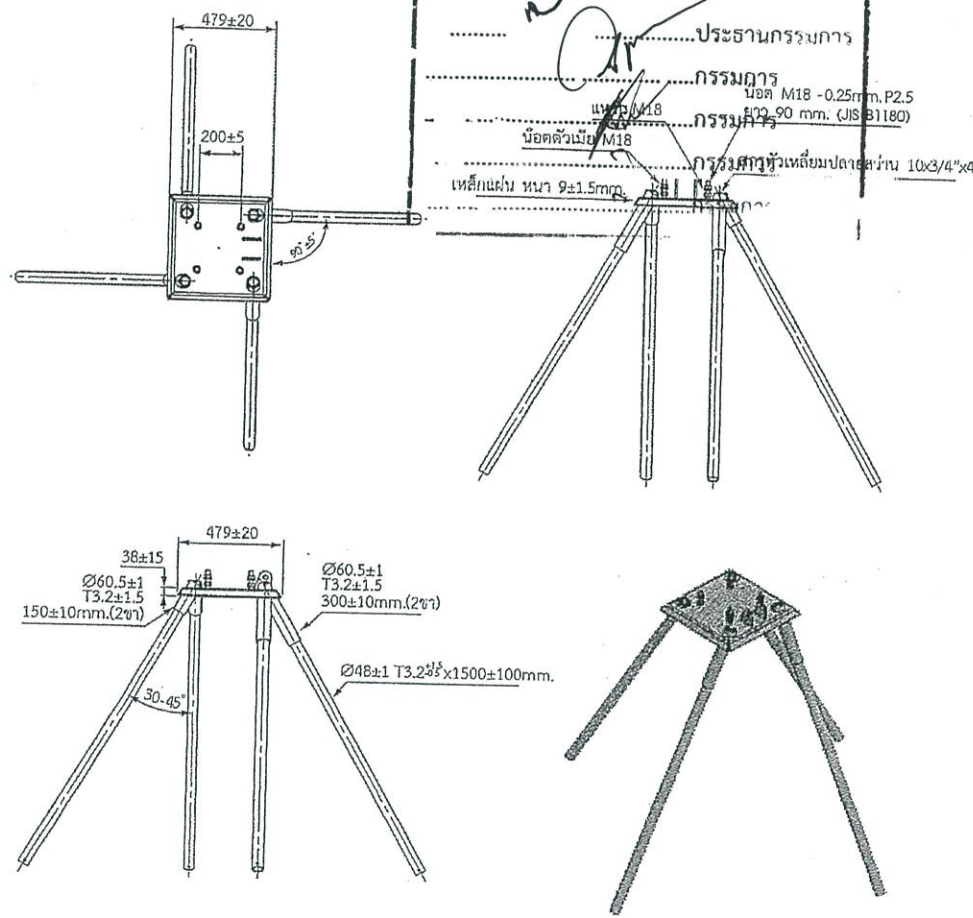

คณะกรรมการจัดทำแบบรูปรายการงานก่อสร้าง
ตามคำสั่ง อบจ.สบ. 81 / 2569
ลงวันที่ 6 มกราคม 2569
แบบแปลนเลข 7/69

ประธานกรรมการ
กรรมการ
กรรมการ
กรรมการ

ขนาด M18 - 0.25mm P2.5
ยาว 90 mm. (JIS B1180)
น็อตตัวเมีย M18
เหล็กแผ่น หนา 9±1.5mm

แบบ.คู่มือประกอบกาหนดความคาด
(Handwritten signatures and initials)

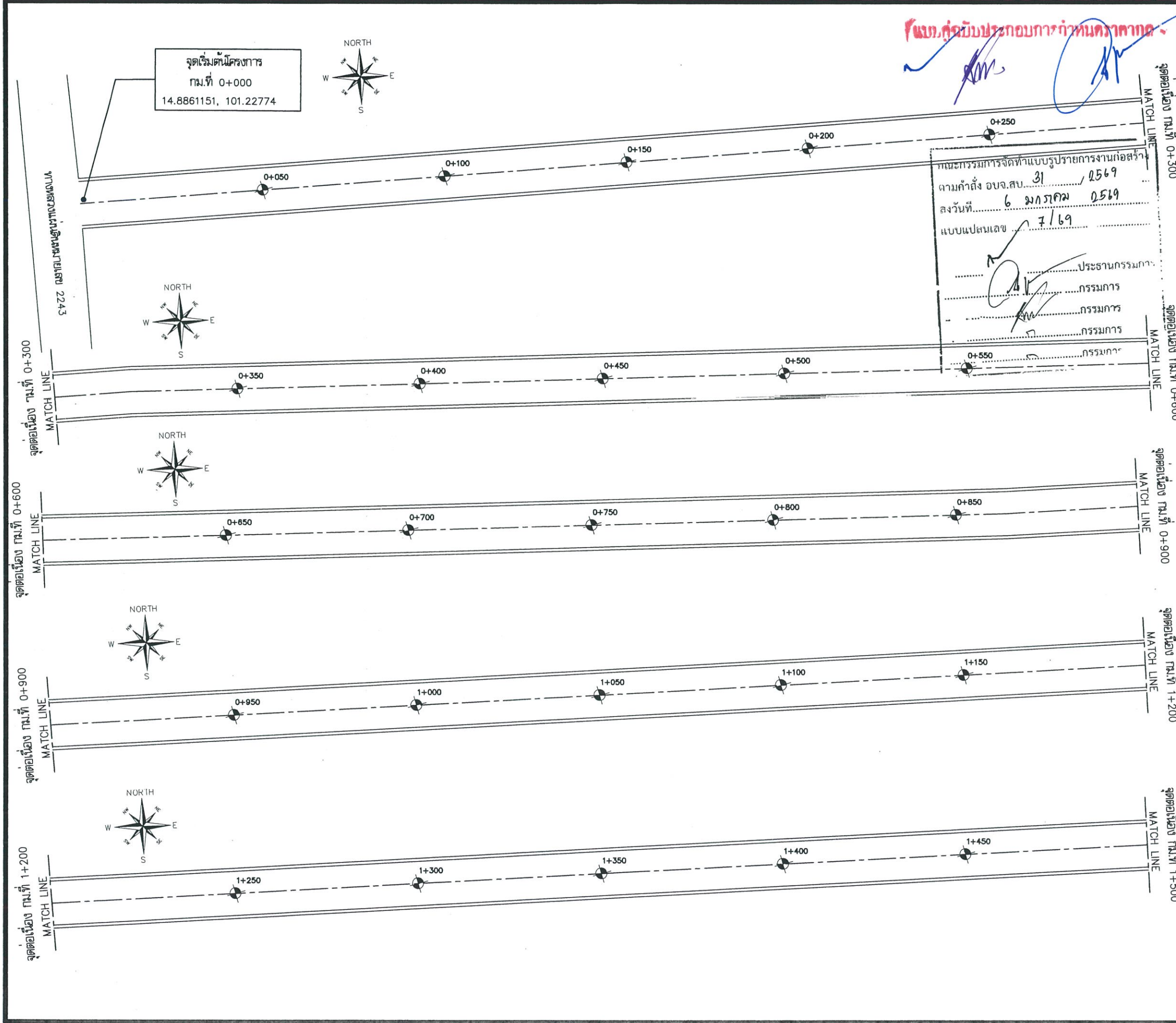

คณะกรรมการจัดทำแบบรายการงานก่อสร้าง
 ตามคำสั่ง อบจ.สบ. 31 / 2569
 ลงวันที่ 6 มกราคม 2569
 แบบแปลนเลข 7/69
 ประธานกรรมการ
 กรรมการ
 กรรมการ
 กรรมการ



โครงการ ก่อสร้างถนนลาดยางแบบแอสฟัลต์คอนกรีต สายทางแยกท่าลุ่มขวาง ถึงแยกประชาชนบ้านม่วงลาด หมู่ที่ 3 ต.ชัยลุ่ม อ.มวกเหล็ก จ.สระบุรี พร้อมติดตั้งถนนไฟฟ้าถนนไฟฟ้าพลังงานแสงอาทิตย์	
สำรวจ	(นายวันเฉลิม แก้ววิสูตร) วิศวกรโยธาชำนาญการ
ออกแบบ	(นายวันเฉลิม แก้ววิสูตร) วิศวกรโยธาชำนาญการ
เขียนแบบ	(นายวันเฉลิม แก้ววิสูตร) วิศวกรโยธาชำนาญการ
วิศวกรโยธา	(นายศุภพล พรรคนาวิน) วิศวกรโยธาชำนาญการ
ตรวจ	(นายฤชชากร ทองทัย) หัวหน้าฝ่ายออกแบบ
เห็นชอบ	(นางสรารัตน์ สุขมะดัน) ผู้อำนวยการส่วนการโยธา รักษาราชการแทน ผู้อำนวยการส่วนควบคุมการก่อสร้าง
เห็นชอบ	(นางสรารัตน์ สุขมะดัน) ผู้อำนวยการส่วนการโยธา รักษาราชการแทน ผู้อำนวยการสำนักงานช่าง
เห็นชอบ	(นางทิตยาพร เพชรประดับ) รองปลัดองค์การบริหารส่วนจังหวัดสระบุรี
เห็นชอบ	(นางสาวนิภา ประชีพฉาย) ปลัดองค์การบริหารส่วนจังหวัดสระบุรี
อนุมัติ	(นายสุรศักดิ์ สมภักดี) รองนายกองค์การบริหารส่วนจังหวัด ปฏิบัติราชการแทน นายกองค์การบริหารส่วนจังหวัดสระบุรี
แบบแสดง	
มาตราส่วน	แปลนถนน
แบบเลขที่	อบจ.สบ 7/ 69
แผ่นที่	6 7 จำนวนแผ่น



แบบคู่มือประกอบการกำหนดราคา

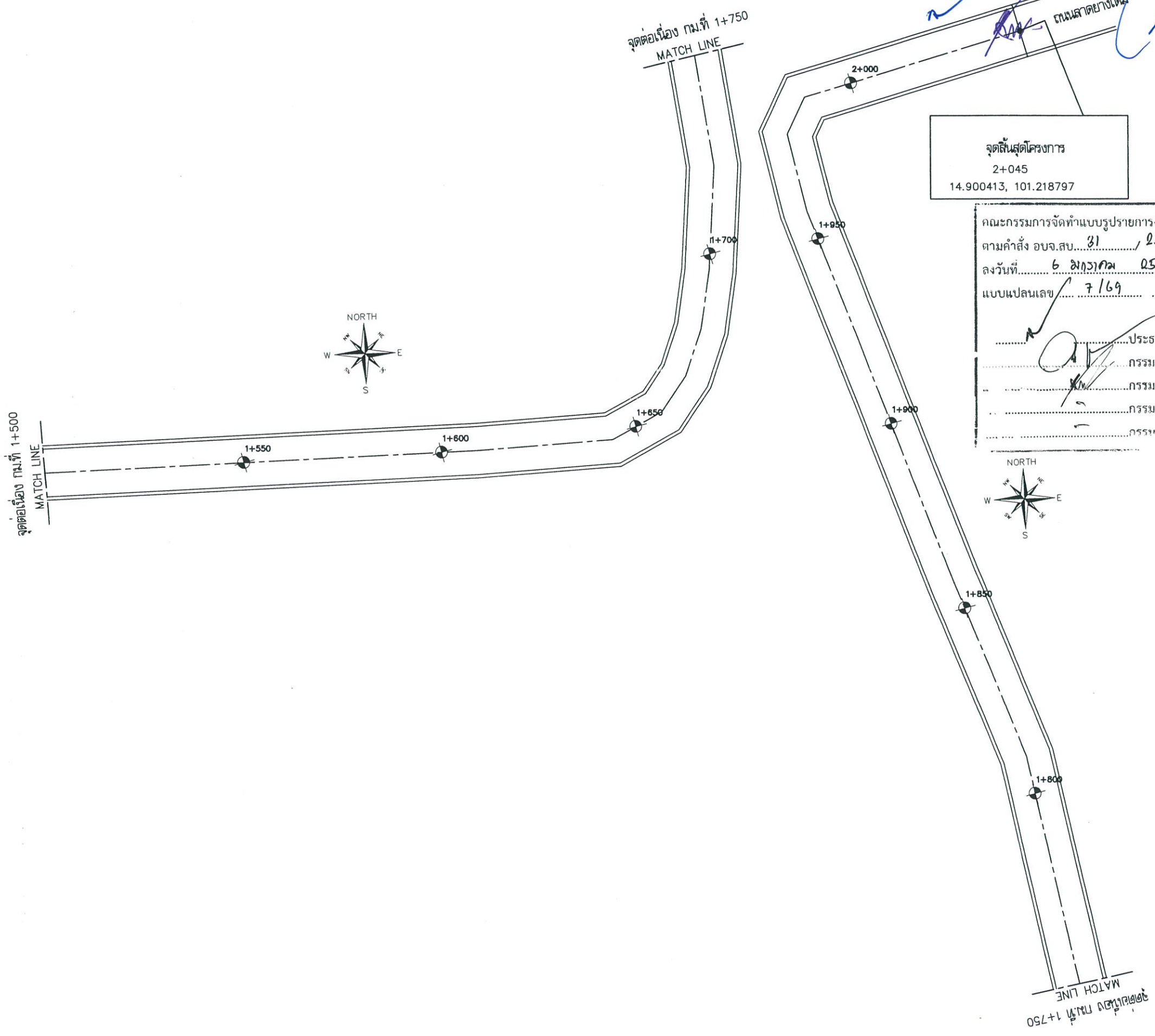

จุดสิ้นสุดโครงการ
2+045
14.900413, 101.218797

คณะกรรมการจัดทำแบบรายละเอียดก่อสร้าง
ตามคำสั่ง อบจ.สบ. 81 / 2569
ลงวันที่ 6 มิถุนายน 2569
แบบแปลนเลข 7/69

ประธานกรรมการ
กรรมการ
กรรมการ
กรรมการ



โครงการ ก่อสร้างถนนลาดยางแบบแอสฟัลต์คอนกรีต สายทางแยกท่าข้ามทาง ถึงแยกประชาคมกม.ที่ 3 ต.ชัยภูมิ อ.ฉะเชิงเทรา จ.ฉะเชิงเทรา พร้อมเปิดใช้งานให้รถจักรยานยนต์ใช้ทางแอสฟัลต์คอนกรีต	
สำรวจ	(นายวันเฉลิม แก้ววิสูตร) วิศวกรโยธาชำนาญการ
ออกแบบ	(นายวันเฉลิม แก้ววิสูตร) วิศวกรโยธาชำนาญการ
เขียนแบบ	(นายวันเฉลิม แก้ววิสูตร) วิศวกรโยธาชำนาญการ
วิศวกรโยธา	(นายทศพล พรรคนาวิน) วิศวกรโยธาชำนาญการ
ตรวจ	(นายสุชากร ทองทัย) หัวหน้าฝ่ายออกแบบ
เห็นชอบ	(นางสรารัตน์ สุขมะดัน) ผู้อำนวยการส่วนการโยธา รักษาราชการแทน ผู้อำนวยการส่วนควบคุมการก่อสร้าง
เห็นชอบ	(นางสรารัตน์ สุขมะดัน) ผู้อำนวยการส่วนการโยธา รักษาราชการแทน ผู้อำนวยการสำนักช่าง
เห็นชอบ	(นางทิตยาพร เพชรประดับ) รองปลัดองค์การบริหารส่วนจังหวัดสระบุรี
เห็นชอบ	(นางสาวนิภา ประชีพฉาย) ปลัดองค์การบริหารส่วนจังหวัดสระบุรี
อนุมัติ	(นายสุรศักดิ์ สมภักดี) รองนายกองค์การบริหารส่วนจังหวัด ปฏิบัติราชการแทน นายกองค์การบริหารส่วนจังหวัดสระบุรี
แบบแสดง	
มาตราส่วน	แปลนถนน
แบบเลขที่	อบจ.สบ 7/ 69
แผ่นที่	7 จำนวนแผ่น



องค์การบริหารส่วนจังหวัดสุราษฎร์ธานี

โครงการ	แบบขยายป้ายโครงการฯ ขนาด 1.20x2.40 ม.	
เขียนแบบ		(นายอลงกรณ์ นาคบริษา) ผู้ช่วยนายช่างเขียนแบบ
วิศวกร ตรวจสอบ		(นายพรชัย แก้วบังวัน) วิศวกรโยธาชำนาญการพิเศษ (วศ.)
ตรวจสอบ		(นายศุภสาร ทองชัย) หัวหน้าฝ่ายออกแบบ
ตรวจสอบ		(นายศุภสาร ทองชัย) หัวหน้าฝ่ายออกแบบ รักษาการในตำแหน่งหัวหน้าฝ่ายสำรวจ
เห็นชอบ		(นายวิมล บัญญัติ) ผู้อำนวยการส่วนควบคุมการก่อสร้าง
เห็นชอบ		(นางสรวิศน์ สุชะตัง) ผู้อำนวยการส่วนบริหาร รักษาการแทนผู้อำนวยการสำนักช่าง
เห็นชอบ		(นางกิตติยาพร เพชรประดับ) รองปลัดองค์การบริหารส่วนจังหวัด
เห็นชอบ		(นางสาวนิภา ประชัชญา) ปลัดองค์การบริหารส่วนจังหวัด
อนุมัติ		
แบบแสดง	แผ่นป้ายแสดงรายละเอียดงานก่อสร้างขนาดเล็ก (ก.2) ขนาด 1.20x2.40 ม.	
มาตราส่วน	NO SCALE	
วัน/เดือน/ปี		
แบบเลขที่		แผ่นที่ 01

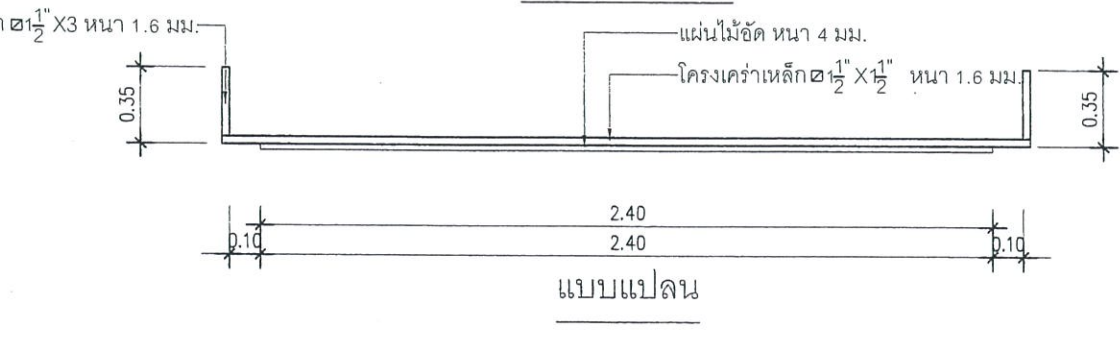
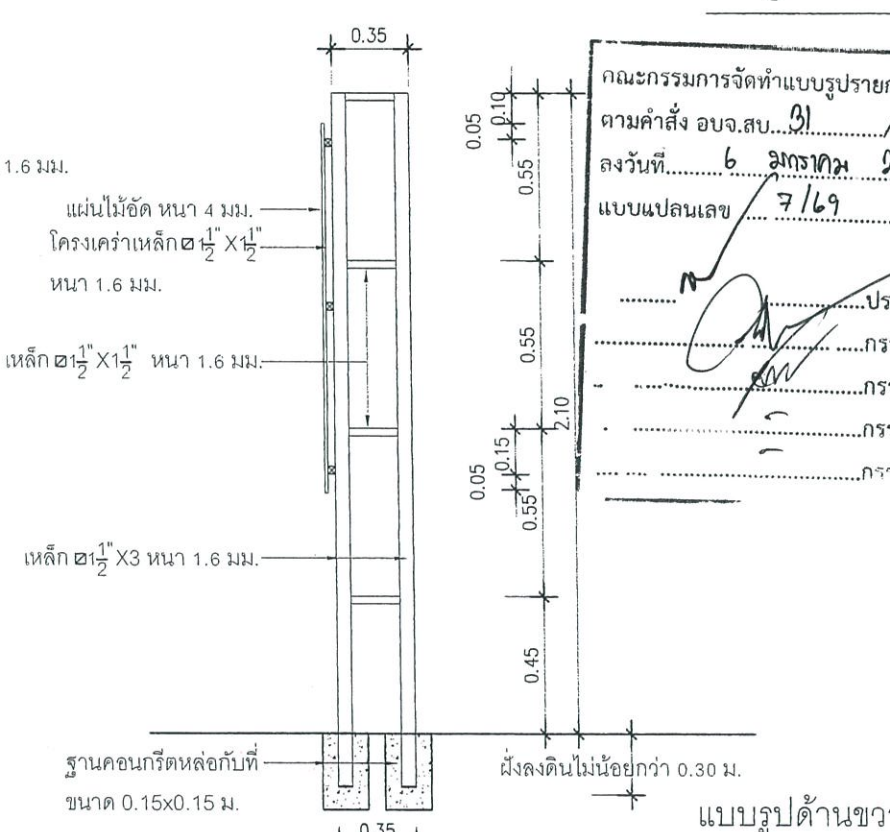
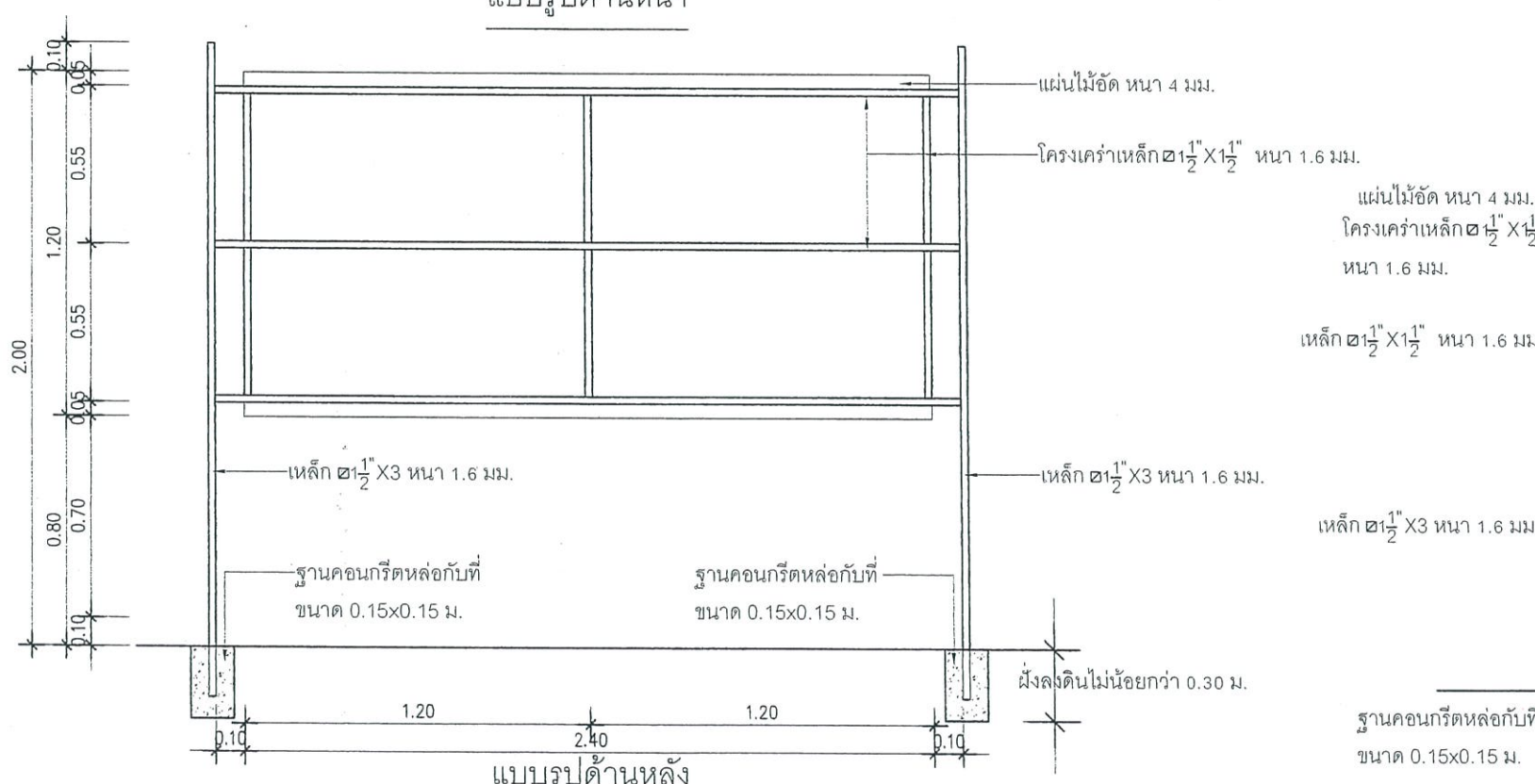
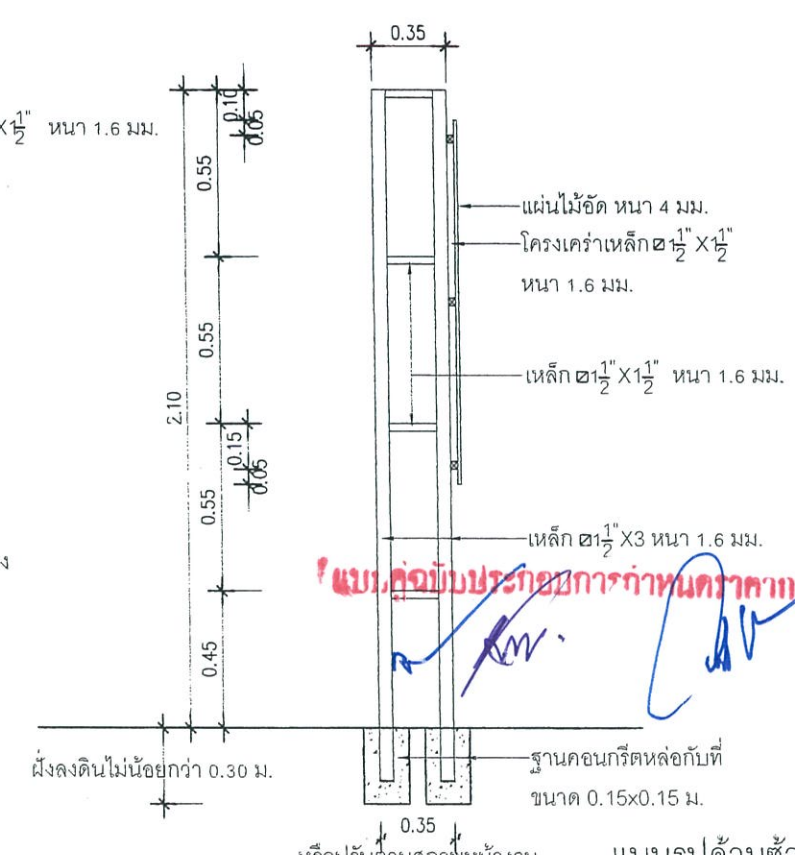
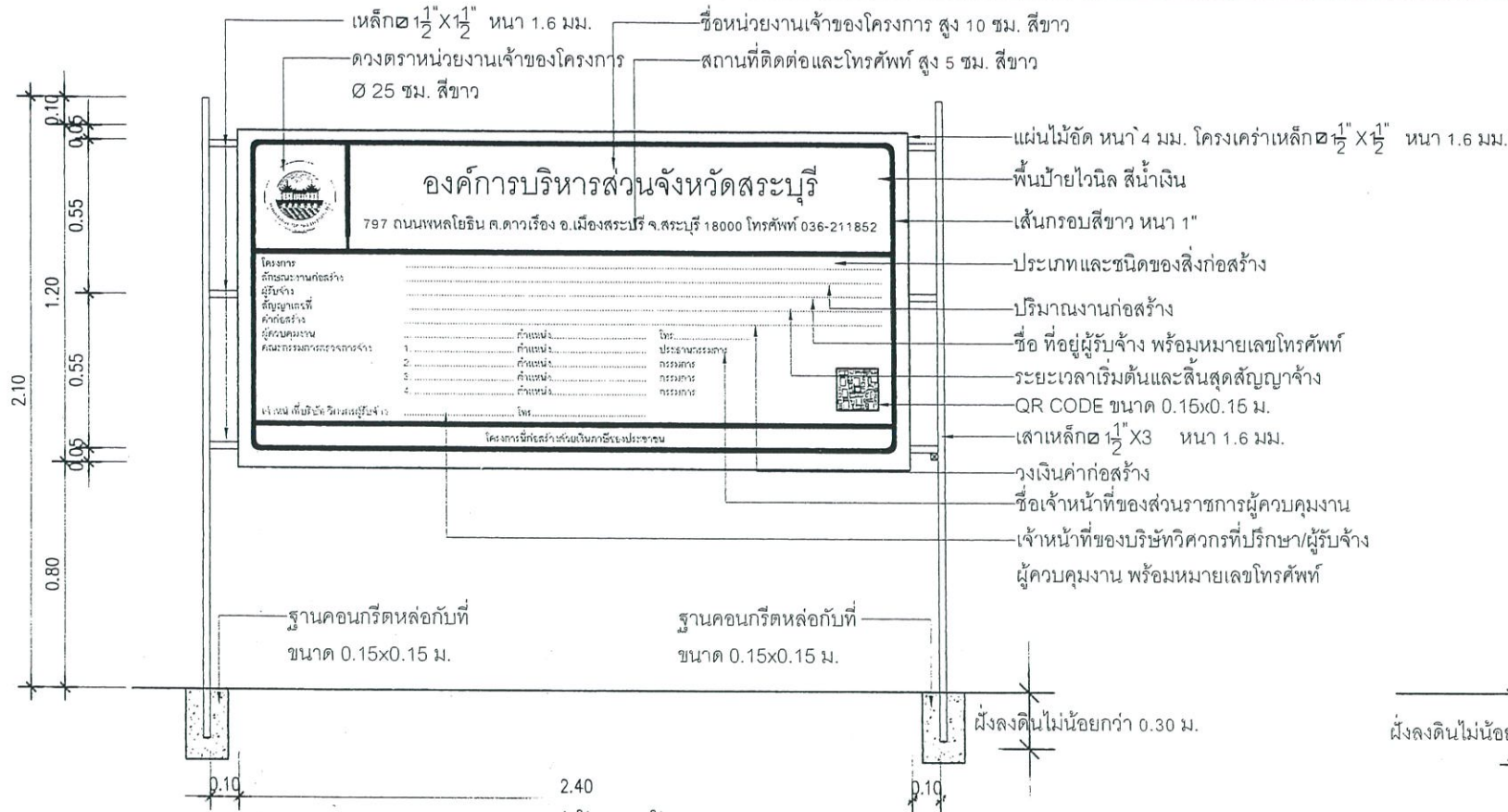

แผ่นป้ายแสดงรายละเอียดงานก่อสร้างขนาดเล็ก (ก.2) ขนาด 1.20x2.40 ม.

หมายเหตุ

ขนาดของแผ่นป้ายแสดงรายละเอียดเกี่ยวกับงานก่อสร้างควรมีขนาด ดังนี้

- งานก่อสร้างขนาดเล็ก (เช่น ถนน 2 ช่องจราจร) และงานก่อสร้างในพื้นที่ชนบทแผ่นป้ายควรมีขนาดไม่เล็กกว่า 1.20x2.40 เมตร
- งานก่อสร้างขนาดใหญ่ (เช่น ถนน 4 ช่องจราจร ถนนตามผังเมืองรวมและถนนสายสำคัญ) งานก่อสร้างในเขตชุมชนเมืองหรืองานก่อสร้าง ในกรุงเทพมหานคร แผ่นป้ายควรมีขนาดไม่เล็กกว่า 2.40x4.80 เมตร



องค์การบริหารส่วนจังหวัดสระบุรี

โครงการ

แบบขยายป้ายโครงการ
ขนาด 1.20x2.40 ม.

เขียนแบบ		(นายอลงกรณ์ นาคปรีชา) ผู้ช่วยนายช่างเขียนแบบ
วิศวกร ตรวจสอบ		(นายพรชัย แก้วบังวัน) วิศวกรโยธาชำนาญการพิเศษ (วช.)
ตรวจสอบ		(นายสุชากร ทองทัย) หัวหน้าฝ่ายออกแบบ
ตรวจสอบ		(นายสุชากร ทองทัย) หัวหน้าฝ่ายออกแบบ รักษาการในตำแหน่งหัวหน้าฝ่ายสำรวจ
ตรวจทาน		(นายศิรพล บุญลือ) ผู้อำนวยการส่วนควบคุมการก่อสร้าง
เห็นชอบ		(นางสรวิรัตน์ สุระตะตัน) ผู้อำนวยการส่วนการโยธา รักษาการแทนผู้อำนวยการสำนักงาน
เห็นชอบ		(นางกิตติยาพร เพชรประดับ) รองปลัดองค์การบริหารส่วนจังหวัด
เห็นชอบ		(นางสาววิภา ประชีพฉาย) ปลัดองค์การบริหารส่วนจังหวัด

อนุมัติ

รองนายก อบจ. สระบุรี

นายก อบจ. สระบุรี

แบบแสดง แบบขยายป้ายแสดงรายละเอียดงานก่อสร้างขนาดเล็ก (ก.2) ขนาด 1.20x2.40 ม.

มาตราส่วน NO SCALE

วัน/เดือน/ปี

แบบเลขที่ แผนที่ 02

ดวงตราหน่วยงานเจ้าของโครงการ Ø 25 ซม. สีขาว

ชื่อหน่วยงานเจ้าของโครงการ สูง 10 ซม. สีขาว

สถานที่ติดต่อและโทรศัพท์ สูง 5 ซม. สีขาว

แผ่นไม้อัดหนา 4 มม.
โครงคร่าวเหล็ก 1 1/2" X 1 1/2"
หนา 1.6 มม.
พื้นป้ายไวโนล สีน้ำเงิน

เส้นกรอบสีขาว หนา 1"

ประเภทและชนิดของสิ่งก่อสร้าง

ปริมาณงานก่อสร้าง

ชื่อ ที่อยู่ผู้รับจ้าง

พร้อมหมายเลขโทรศัพท์

ระยะเวลาเริ่มต้นและสิ้นสุดสัญญาจ้าง

QR CODE ขนาด 0.15x0.15 ม.

วงเงินค่าก่อสร้าง

ชื่อเจ้าหน้าที่ของส่วนราชการผู้ควบคุมงาน

โครงการนี้ก่อสร้างด้วยเงินภาษีของประชาชน

โครงการ

ลักษณะงานก่อสร้าง

ผู้รับจ้าง

สัญญาเลขที่

ค่าก่อสร้าง

ผู้ควบคุมงาน

คณะกรรมการตรวจการจ้าง

ตำแหน่ง

โทร

ตำแหน่ง

ประธานกรรมการ

ตำแหน่ง

กรรมการ

ตำแหน่ง

กรรมการ

ตำแหน่ง

กรรมการ

เจ้าหน้าที่บริษัท/วิศวกรผู้รับจ้าง

โทร

1.20

2.40

เจ้าหน้าที่ของบริษัท/วิศวกรที่ปรึกษา/ผู้รับจ้างผู้ควบคุมงาน พร้อมหมายเลขโทรศัพท์

บ.บ. กง. บม. ประกอบการกำหนดราคา

คณะกรรมการจัดทำแบบรายการงานก่อสร้าง

ตามคำสั่ง อบจ.สบ. 31 / 2569

ลงวันที่ 6 มกราคม 2569

แบบแปลนเลข 4169

ประธานการ

กรรมการ

กรรมการ

กรรมการ

แบบขยายแผ่นป้ายแสดงรายละเอียดงานก่อสร้างขนาดเล็ก (ก.2) ขนาด 1.20x2.40 ม.

แบบถูกบันทึกการกำหนดราคา

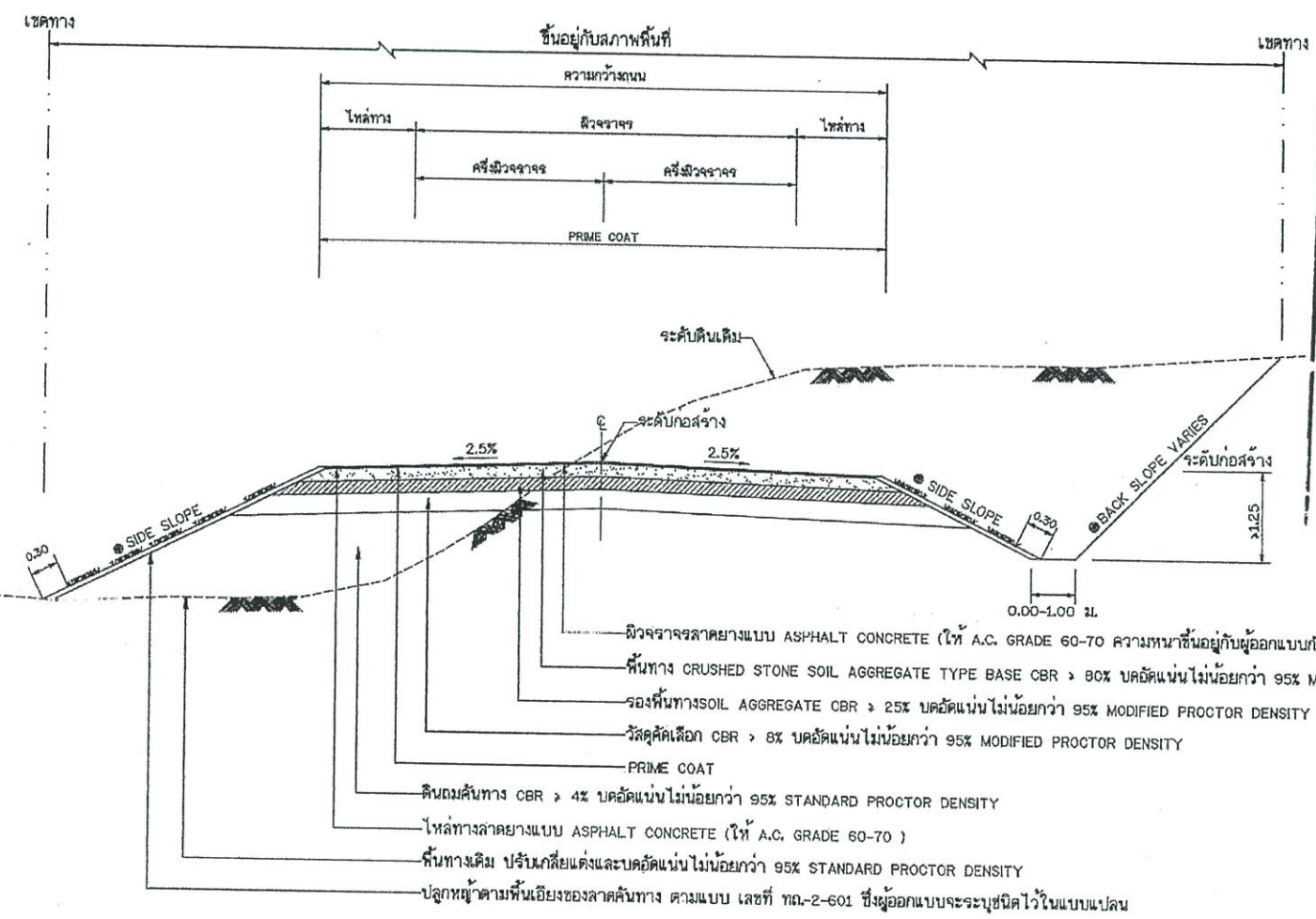

คณะกรรมการจัดทำแบบบูรณาการงานก่อสร้าง
 ตามคำสั่ง อบจ.ส.บ. 81 / 2569
 ลงวันที่ 6 มกราคม 2569
 แบบแปลนเลข 7/69

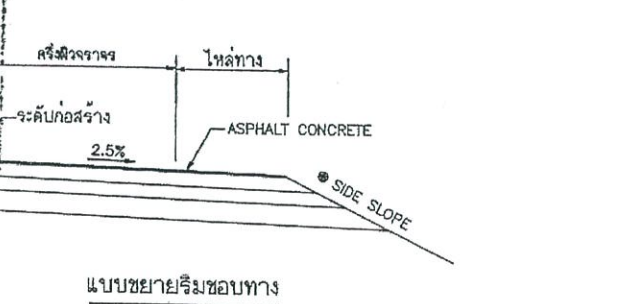
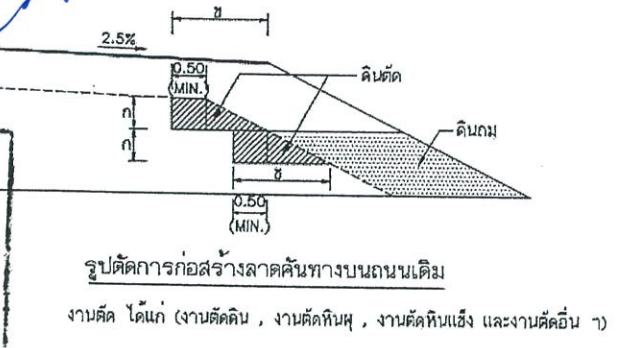

รูปตัดแสดงโครงสร้างถนนดินตัด ดินถมและคลุมสุมบ่อดีวีลวด

ตารางแสดงค่าลาดตัดคันทาง (BACK SLOPE)

และค่าลาดถมคันทาง (SIDE SLOPE)

ความสูงของการตัด หรือ ถม (เมตร)	ดิน		หินหุ		หินแข็ง	
	ตัด	ถม	ตัด	ถม	ตัด	ถม
0.00 - 3.00	2:1	2:1	1:1	1.5:1	0.25:1	1:1

- อัตราส่วนในตารางเป็นแนวราบ : แนวตั้ง
 - ในกรณีที่มีการถมหรือการตัด สูงกว่า 3.00 เมตร ให้ใช้ตามรูปตัดมาตรฐานทางที่ถมสูง หรือ ตัดลึกมาก ตามแบบ ทล.-2-501
 © ถ้าไม่ได้กำหนดเป็นอย่างอื่นในแบบรูปตัดตามขวาง คำ BACK SLOPE และ SIDE SLOPE ให้ใช้ค่าตามตารางนี้

รายการประกอบแบบ

1. คุณสมบัติวัสดุ นอกเหนือจากที่ระบุในแบบให้ขึ้นไปตามมาตรฐานงานทางหลวงท้องถิ่น มทข.201 ถึง มทข.231 เฉพาะในส่วนที่เกี่ยวข้องเท่านั้น
2. จำนวนชั้นบ้นใดมากน้อยขึ้นอยู่กับความสูงของคันทางเดิม
3. ส่วน " ก " ให้อยู่ในดุลยพินิจของผู้ควบคุมการก่อสร้าง
4. ส่วน " ข " กว้างพอที่เครื่องจักรบดดินสามารถทำงานได้
5. มิติที่กำหนดเป็น เมตร นอกจากจะระบุเป็นอย่างอื่น
6. ความหนาของผิวจราจรลาดยางแบบ ASPHALT CONCRETE ใช้ออกแบบจะเป็นผู้กำหนดในแบบก่อสร้างแต่ละสายทาง และควรหนาไม่น้อยกว่า 0.04 ม.

หมายเหตุ

1. กรณีวัสดุคันทางมีค่า CBR < 4% ต้องออกแบบโครงสร้างคันทางเป็นพิเศษ
2. วัสดุที่ใช้ทำคันทางจะต้องมีค่า CBR ไม่น้อยกว่าค่า CBR ของดินเดิมและไม่น้อยกว่า 4 %
3. รับน้ำหนักบรรทุกจรทุก 25 ตัน (จร 10 ล้อ 3 เพลา)
4. ความหนาของชั้นโครงสร้างทาง ใช้ออกแบบจะต้องเป็นผู้กำหนดในแบบก่อสร้างแต่ละสายทาง
5. แบบถนนผิวจราจรแบบ ASPHALT CONCRETE ปรับปรุงจากแบบเลขที่ ทล.-2-303/45 แก้ไขครั้งที่ 1 ของกรมทางหลวงชนบท

ถนนผิวจราจรแบบ ASPHALT CONCRETE
 ตารางแนะนำการออกแบบความหนาของชั้นโครงสร้างทาง(ระยะเวลาการออกแบบ 7 ปี)

ดินเดิมหรือดินคันทางเดิม (CBR)	ผิว ASPHALT CONCRETE (ชั้นเดิม)	ปริมาณจราจร (คันต่อวัน)	วัสดุคัดเลือก (เมตร)	วัสดุรองพื้นทาง (เมตร)	วัสดุพื้นทาง (เมตร)
4%	4	≤ 500	-	0.20	0.20
	4	501 - 1000	0.20	0.20	0.20
	5	1001 - 1500	0.20	0.20	0.20
6%	4	501 - 1000	0.10	0.20	0.20
	5	1001 - 1500	0.10	0.20	0.20
	5	1501 - 2000	0.10	0.25	0.25
8%	4	501 - 1000	-	0.20	0.20
	5	1001 - 1500	-	0.20	0.20
	5	1501 - 2000	-	0.25	0.25

ตารางแนะนำการออกแบบความหนาของชั้นโครงสร้างทาง(ระยะเวลาการออกแบบ 10 ปี)

ดินเดิมหรือดินคันทางเดิม (CBR)	ผิว ASPHALT CONCRETE (ชั้นเดิม)	ปริมาณจราจร (คันต่อวัน)	วัสดุคัดเลือก (เมตร)	วัสดุรองพื้นทาง (เมตร)	วัสดุพื้นทาง (เมตร)
4%	5	≤ 1000	0.20	0.25	0.20
	6	2000 - 3001	0.20	0.25	0.25
	8	2001 - 3000	0.20	0.25	0.25
	10	3001 - 4000	0.20	0.25	0.25
6%	5	≤ 1000	0.10	0.25	0.20
	6	2000 - 3001	0.10	0.25	0.25
	8	2001 - 3000	0.10	0.25	0.25
	10	3001 - 4000	0.10	0.25	0.25
8%	5	≤ 1000	-	0.25	0.20
	6	2000 - 3001	-	0.25	0.25
	8	2001 - 3000	-	0.25	0.25
	10	3001 - 4000	-	0.25	0.25

กรมการช่างเทคนิค
 กรมการช่างเทคนิค
 กรมการช่างเทคนิค

แบบมาตรฐานงานทาง
 สำหรับองค์การปกครองส่วนท้องถิ่น

ถนนผิวจราจรแอสฟัลต์คอนกรีต (ASPHALT CONCRETE)

แบบเลขที่ ทล.-2-303

แผ่นที่ 23

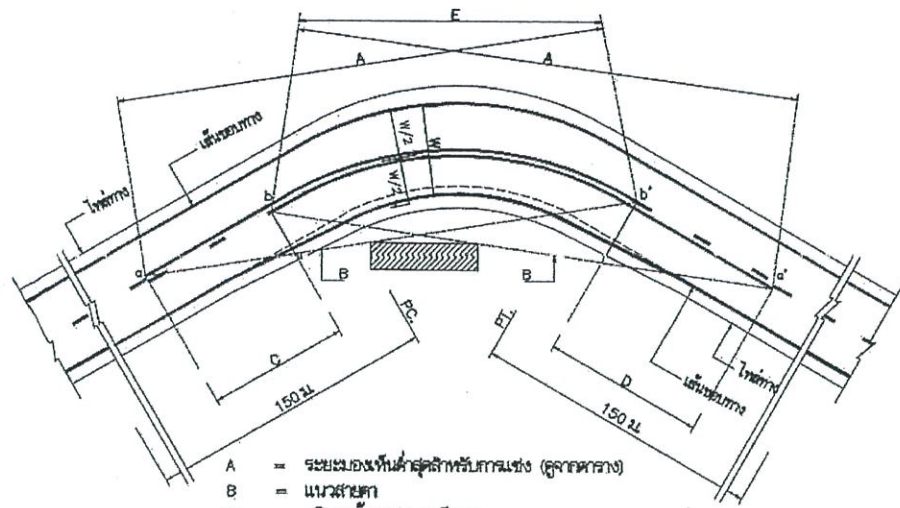

- A = ระยะของพื้นที่สำหรับถนน (ดูจากตาราง)
- B = แนวสายศ
- C = บริเวณห้ามแซง a ถึง b
- D = บริเวณห้ามแซง a' ถึง b'
- a, a' = จุดเริ่มต้นบริเวณห้ามแซง
- b, b' = จุดปลายบริเวณห้ามแซง
- E = เส้นกั้นอาคารล้อมกันได้

การติดตั้งจราจรบริเวณโค้งราบ

ตาราง : ระยะทางของพื้นที่สำหรับถนนที่ความเร็วต่างๆ

ความเร็วจำกัด (กม./ชม.)	ระยะของพื้นที่สำหรับถนน (ม.)
50	150
60	180
70	210
80	240
90	276
100	315

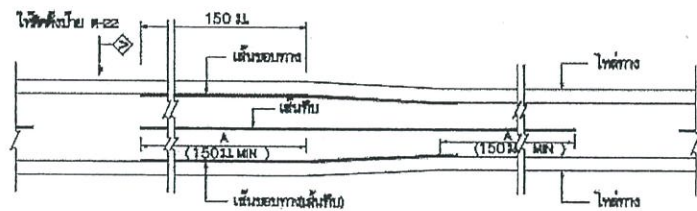

การติดตั้งจราจร กรณีความกว้างของช่องจราจรลดลง

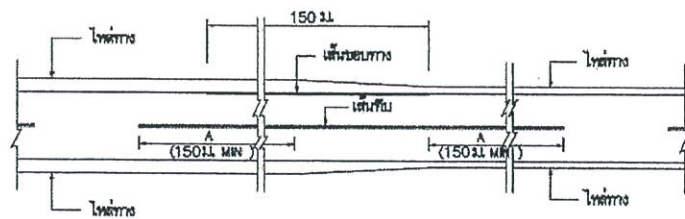

การติดตั้งจราจร กรณีความกว้างของไหล่ทางลดลง

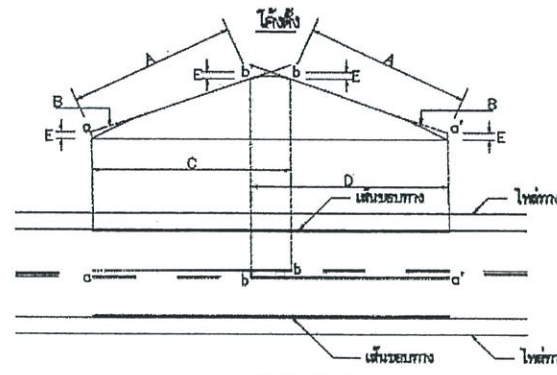

- A = ระยะของพื้นที่สำหรับถนน (ดูจากตาราง)
- B = แนวสายศ
- C = บริเวณห้ามแซง a ถึง b
- D = บริเวณห้ามแซง a' ถึง b'
- E = 1.5 ม.
- a, a' = จุดเริ่มต้นบริเวณห้ามแซง
- b, b' = จุดปลายบริเวณห้ามแซง

การติดตั้งจราจรบริเวณโค้งตั้ง

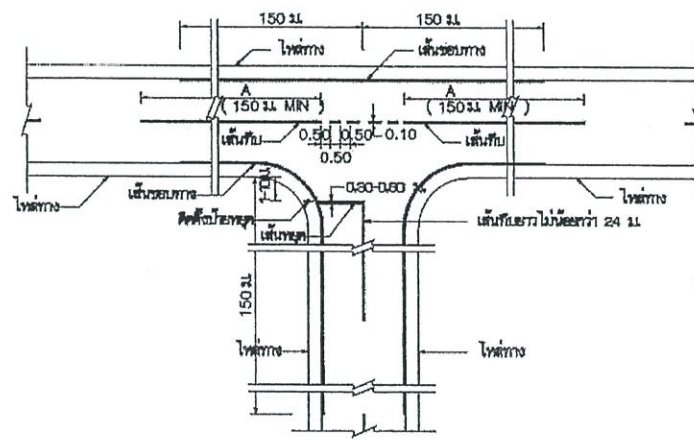

การติดตั้งจราจรทางแยก

ขนาดและระยะเครื่องหมายจราจรบนผิวทาง

ก) เส้นแบ่งทิศทางจราจร

1 เส้นประ

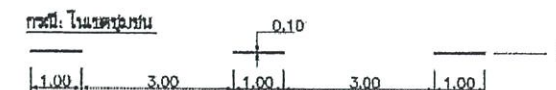
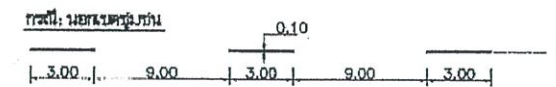

2 เส้นทึบ



3 เส้นคู่

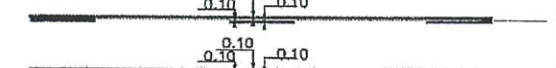

ข) เส้นขอบทาง



กรณีความกว้างสะพานมากกว่าความกว้างผิวจราจรถนน

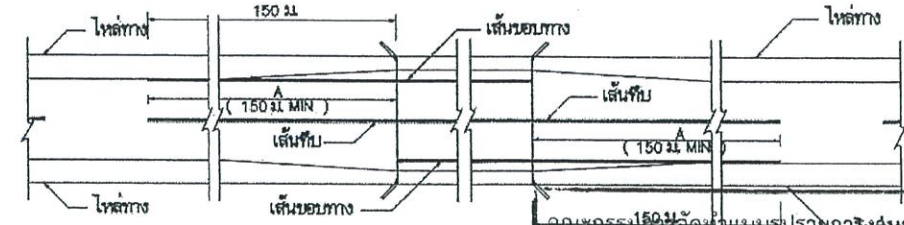

กรณีความกว้างสะพานน้อยกว่าความกว้างผิวจราจรถนน

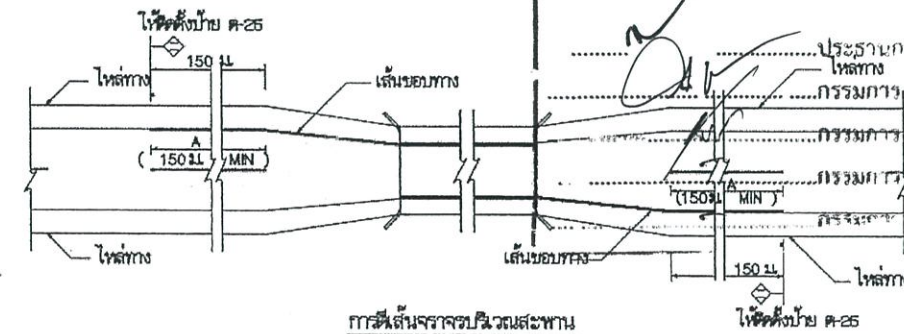

การติดตั้งจราจรบริเวณสะพาน

รายการประกอบแบบ

1. มีดักทราย มีหน่วยเป็นเมตรยกจากถนนเป็นอย่างไร
2. เส้นแบ่งทิศทางจราจร ใช้เส้นสีเหลือง ขนาดกว้าง 10 ซม. พื้นสีที่กึ่งกลางผิวจราจรตลอดแนว
 - 2.1 เส้นประเป็นเส้นสีเหลืองแบ่งทิศทางของจราจรในสายทาง 2 ช่องจราจรในบริเวณที่ยอมให้รถแซงที่หน้ากัน ได้สองทิศทาง ขนาด ความยาว และการเว้นช่องของเส้นประกำหนดไว้ดังนี้
 - ทางหลวงชนบทเส้นยาว 9 ม เว้นช่อง 9 ม
 - ทางหลวงในเขตชุมชน เส้นยาว 1 ม เว้นช่อง 3 ม
 - 2.2 เส้นทึบเดี่ยว เป็นเส้นสีเหลือง ใช้เป็นเส้นแบ่งทิศทางจราจรในบริเวณที่ห้ามแซงในสายทาง 2 ช่องจราจรหรือบริเวณก่อนถึงทางแยก โดยบริเวณก่อนถึงทางแยก ห้ามแซงหรือจราจรความยาวเส้นสีทึบต้องไม่น้อยกว่า 24 ม
 - 2.3 เส้นประคู่กับเส้นทึบ เป็นเส้นสีเหลือง คู่ขนานกันไป โดยเส้นที่ต่อเนื่องกันเท่ากับความกว้างของเส้นประ ให้ใช้เส้นที่คู่กับเส้นประเป็นเส้นทิศทางจราจรในบริเวณที่ห้ามรถที่มาจากทิศทางหนึ่งแซง แต่ยอมให้รถที่มาจากทิศทางตรงข้ามแซงได้ ด้านที่ห้ามแซงให้ใช้เส้นทึบ ส่วนด้านที่ยอมให้แซงให้ใช้เส้นประ
 - 2.4 การติดตั้งห้ามแซง บริเวณทางโค้งราบและทางโค้งนูนคว้งให้อยู่ในจุดศูนย์กลางของผิวจราจร
 - 2.5 กรณีที่ผิวจราจรกว้าง 5 ม หรือน้อยกว่าไม่ใช้ไหล่ทาง ไม่ต้องใช้เส้นแบ่งทิศทางจราจร ให้ใช้เฉพาะบริเวณที่เป็นรูปสามเหลี่ยมที่มุมซ้าย, บริเวณห้ามแซง, ระยะ 30 เมตรก่อนถึงบริเวณดังกล่าว และภายในโค้งที่มีรัศมีน้อยกว่า 300 เมตร, ระยะ 30 เมตรก่อนถึงป้ายหยุดและบริเวณที่มีอุปสรรคหยุดยั้ง
3. เส้นขอบทาง ให้ใช้เส้นสีสีขาว กว้าง 10 ซม. ทั้ง 2 ข้าง ตลอดแนว
4. สีทาสถาผิวจราจรที่มีผิวเรียบทั้งหมด (เคาซีต, แอสฟัลต์คอนกรีต, คอนกรีตเสริมเหล็ก) ให้ใช้สีเทอร์โมพลาสติก คพ มยท 542 ทนไม่น้อยกว่า 3 มม.

หมายเหตุ

แบบเครื่องหมายจราจรบนผิวทาง (ตีเส้นจราจร) ปรับปรุงจากแบบเลขที่ทพ-3-109/45 (แก้ไขครั้งที่ 1.) ของกรมทางหลวงชนบท

ข้อกำหนดการตีเส้นจราจรด้วยสีจราจร (Traffic Paint) และวัสดุเทอร์โมพลาสติก (Thermoplastic) ให้ดำเนินการดังต่อไปนี้

1. วิธีดำเนินการจัดทำ

- 1.1 การเตรียมผิวทาง : ผิวทางจราจรที่ทำการตีเส้นหรือเครื่องหมายจราจรต้องสะอาดและแห้ง ต้องไม่ทำบนผิวทางที่สกปรก มีฝุ่นจับ หรือสิ่งแปลกปลอมชนิด และไม่ลงทับไปบนวัสดุจราจรเดิมที่ชำรุด การลงวัสดุรองพื้น ต้องใช้วิธีพ่นเพื่อให้วัสดุติดแน่นกับผิวจราจรสม่ำเสมอ โดยไม่ก่อให้เกิดการแยกตัวและเปลี่ยนสีเดิม สารวัสดุรองพื้นดังกล่าวต้องสอดคล้องกับผิวจราจรที่จะทำงาน รวมทั้งปริมาณจะต้องเหมาะสม ทั้งนี้ต้องได้รับความเห็นชอบจากผู้ว่าจ้างก่อน ในกรณีที่เครื่องหมายจราจรเดิมไม่อยู่ในแนวหรือรูปแบบที่ถูกต้องกับเครื่องหมายจราจรที่จะทำขึ้นใหม่ ผู้รับจ้างมีหน้าที่รับผิดชอบในการลบเครื่องหมายจราจรเดิมออกโดยใช้เครื่องจักรกล
- 1.2 ในกรณีที่ตีเส้นจราจรหรือเครื่องหมายจราจรบนผิวทางที่ก่อสร้างใหม่ให้ดำเนินการภายหลังการก่อสร้างผิวทางแล้วเสร็จไม่น้อยกว่า 1 สัปดาห์
- 1.3 การเตรียมวัสดุเทอร์โมพลาสติก : เพื่อป้องกันมิให้สีติดเพี้ยนหรือเกิดการแตกประปรายของเทอร์โมพลาสติกเนื่องจากให้ความร้อนสูงเกินกว่าผู้ผลิตกำหนดไว้ ต้องใช้วัสดุเทอร์โมพลาสติกให้เพียงพอกับความร้อนในเตาต้มที่มีการกวนอยู่ตลอดเวลาและจะต้องไม่ให้ความร้อนสูงกว่าที่ผู้ผลิตกำหนดไว้ไม่ว่าขณะใด ๆ เมื่อวัสดุเหลวแล้วจะต้องรีบใช้ทันทีห้ามมิให้นำวัสดุเทอร์โมพลาสติกที่หลอมเหลวอยู่นานเกิน 6 ชั่วโมงมาใช้งาน
- 1.4 การเตรียมเครื่องมือ : ต้องใช้เครื่องมือ เครื่องจักรกล และอุปกรณ์ต่างๆ ตามลักษณะของวัสดุที่ใช้ทำงาน ปริมาณของวัสดุต้องอยู่ในกรอบขอบข่ายที่ผู้ผลิตกำหนดไว้หากมีการทำมากกว่าหนึ่งชั้นขึ้นไปต้องรอให้ชั้นแรกแห้งเสียก่อน

2. ข้อกำหนดคุณสมบัติ

- 2.1 สีจราจร (Traffic Paint) หมายถึง สีจราจรที่ใช้ในการจัดทำเครื่องหมายจราจรโดยวิธีพ่น เป็นผลิตภัณฑ์ที่ทำในประเทศไทย ซึ่งแสดงเครื่องหมายมาตรฐานผลิตภัณฑ์อุตสาหกรรม มอก. 415 สีจราจร ชนิดที่ 2
- 2.2 วัสดุเทอร์โมพลาสติก (Thermoplastic) หมายถึง วัสดุเทอร์โมพลาสติกที่ใช้ในการจัดทำเครื่องหมายจราจรโดยวิธีพ่น รีด หรือปาดลาก เป็นผลิตภัณฑ์ที่ทำในประเทศไทย ซึ่งแสดงเครื่องหมายมาตรฐานผลิตภัณฑ์อุตสาหกรรม มอก. 542 วัสดุเทอร์โมพลาสติก ระดับ 1 ซึ่งมีคุณสมบัติและอัตราส่วนของลูกแก้วในส่วนผสมไม่น้อยกว่า 20% โดยน้ำหนักรวมทั้งใช้โรยบนเส้นเทอร์โมพลาสติก สะท้อนแสงในอัตราส่วน 400-500 กรัมต่อตารางเมตร
- 2.3 ลูกแก้ว (Glass Beads) ที่ใช้กับวัสดุทำเครื่องหมายจราจรบนผิวทางเพื่อให้เกิดการสะท้อนแสงเป็นผลิตภัณฑ์ที่ทำในประเทศไทยซึ่งแสดงเครื่องหมายมาตรฐานผลิตภัณฑ์อุตสาหกรรม มอก. 543 ไวท์ผลิตภัณฑ์
- 2.4 วัสดุรองพื้น (Tack Coat หรือ Primer) เป็นน้ำยาเคมีใช้พ่นบนผิวทางก่อนทำเครื่องหมายจราจรเพื่อช่วยในการยึดเกาะระหว่างวัสดุทำเครื่องหมายจราจรกับผิวทาง มีคุณสมบัติตามที่ผู้ผลิตวัสดุเทอร์โมพลาสติกกำหนด

3. การตรวจวัดคุณลักษณะเครื่องหมายจราจร

3.1 ความหนา

ในระหว่างการปฏิบัติงานให้มีการตรวจวัดความหนาของเครื่องหมายจราจรในปริมาณงานไม่เกิน 100 ตารางเมตร อย่างน้อย 3 ค่า ต่อ 1 ครั้ง โดยใช้แผ่นโลหะผิวเรียบวางรับในแนวที่ เครื่องตีเส้นจะผ่าน เมื่อพ่นหรือปาดลากวัสดุไปบนแผ่นโลหะนั้นแล้ว ให้นำมาวัดความหนาของเครื่องหมายจราจรดังนี้

- (1) สีจราจร (Traffic Paint) ความหนาของเส้นจราจรและเครื่องหมายจราจรเมื่อแห้งต้องมีความหนาไม่น้อยกว่า 0.2 มิลลิเมตร
- (2) วัสดุเทอร์โมพลาสติก (Thermoplastic) ความหนาของเส้นจราจรและเครื่องหมายจราจรเมื่อแห้งต้องมีความหนาไม่น้อยกว่า 3.0 มิลลิเมตร หรือไม่น้อยกว่าที่กำหนดไว้ในแบบ

3.2 ค่าแฟคเตอร์การสะท้อนแสง (Reflectance หรือ Luminance Factor)

ในระหว่างการปฏิบัติงานให้มีการตรวจวัดค่าการสะท้อนแสงของเครื่องหมายจราจรในปริมาณงานไม่น้อยกว่า 10 ตันหนึ่ง แต่ละตันทันหนึ่งอย่างน้อย 3 ค่า และในทุกช่วงเวลา 1 ชั่วโมง ให้ตรวจสอบมาตรฐานเครื่องมือ (Standardization) และปรับค่าให้ถูกต้อง

ตารางที่ 1 แสดงเกณฑ์กำหนดคุณลักษณะเครื่องหมายจราจร

รายการที่กำหนด	สีจราจร	วัสดุเทอร์โมพลาสติก
1. วัสดุ 1.1 ข้อกำหนด 1.2 การใช้งาน	มอก.415-2541 ชนิดที่ 2 พ่น	มอก.542-2530ระดับ 1 พ่น รีดหรือปาดลาก
2. ตรวจสอบคุณลักษณะขณะทำงาน 2.1 ความหนา เมื่อแห้ง , มิลลิเมตร พ่น รีดหรือปาดลาก 2.2 อัตราการใช้ลูกแก้ว (โรยจากเครื่อง) กรัม/ตร.ม	≥ 0.2 - ≥ 400	≥ 3.0 ≥ 3.0 ≥ 400
3. ตรวจสอบคุณลักษณะเมื่อเสร็จพื้นที่ (ตรวจรับงาน) 3.1 ความหนาเมื่อแห้ง , มิลลิเมตร 3.2 การมองเห็นในเวลากลางคืน 3.2.1 การสะท้อนแสง (Retroreflectivity) , $\text{mcd.lx}^{-1} \cdot \text{m}^{-2}$ สีขาว สีเหลือง	≥ 0.2 ≥ 300 ≥ 200	≥ 3.0 ≥ 300 ≥ 200
4. ตรวจสอบคุณลักษณะหลังใช้งาน (ระยะเวลาประกัน) 4.1 การมองเห็นในเวลากลางคืน 4.1.1 การสะท้อนแสง (Retroreflectivity) , $\text{mcd.lx}^{-1} \cdot \text{m}^{-2}$ สีขาว สีเหลือง	6 เดือน 1 ครั้ง 12 เดือน 1 ครั้ง ≥ 150 ≥ 100	12 เดือน 1 ครั้ง 24 เดือน 1 ครั้ง ≥ 150 ≥ 100
5. ระยะเวลาประกัน	12 เดือน	24 เดือน

แบบคู่ฉบับประกอบการกำหนดราคากลาง

คณะกรรมการจัดทำแบบรูปรายการงานก่อสร้าง
ตามคำสั่ง อบจ.ส.บ. 81 / 2569
ลงวันที่ 6 มิถุนายน 2569
แบบแปลนเลข 9/69

.....ประธานกรรมการ
.....กรรมการ
.....กรรมการ
.....กรรมการ

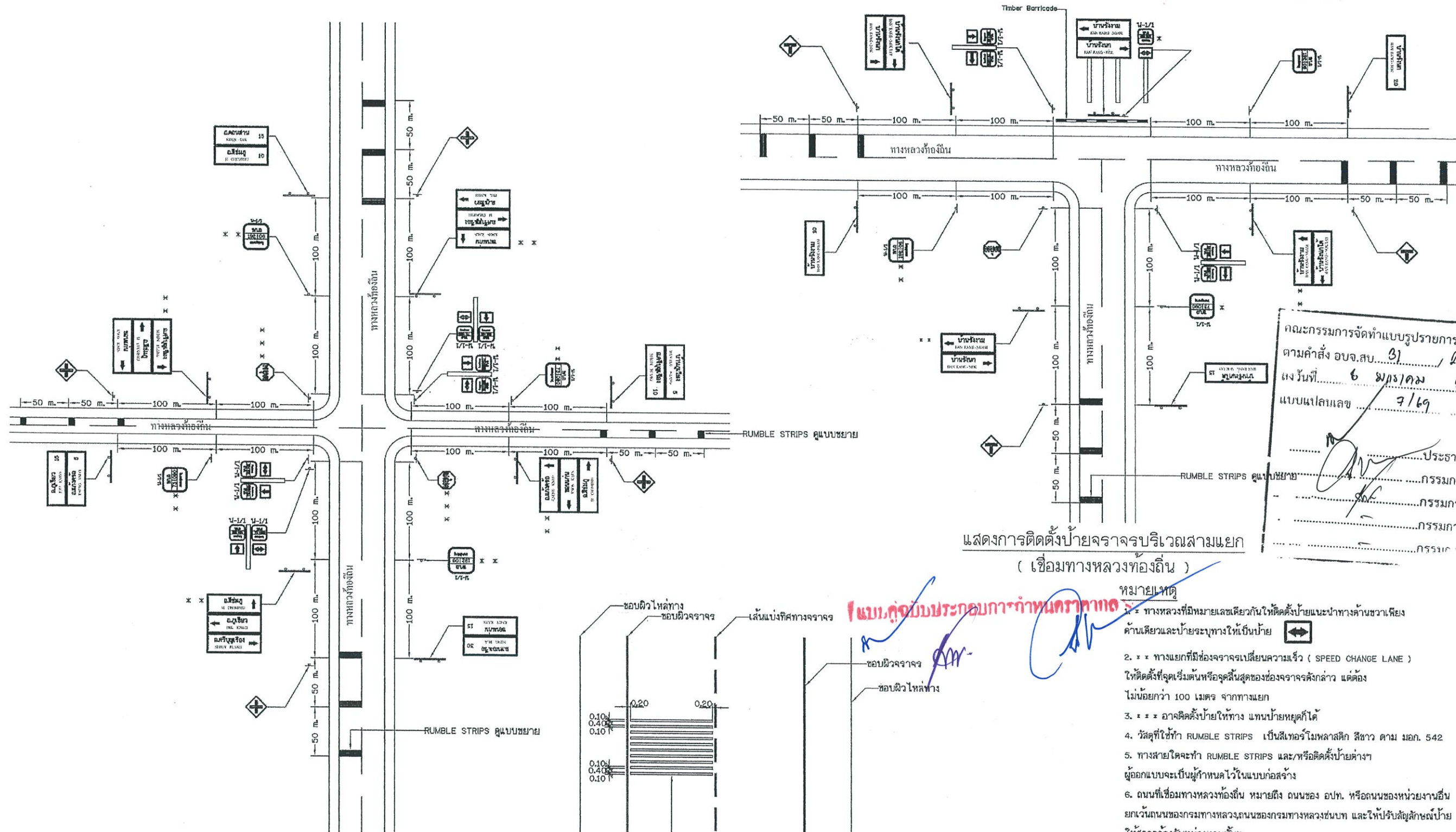

คณะกรรมการจัดทำแบบรูปรายการงานก่อสร้าง
 ตามคำสั่ง อบจ.สบ. 31 / 2569
 ลงวันที่ 6 มกราคม 2569
 แบบแปลนเลข 7/69

.....ประธานกรรมการ
กรรมการ
กรรมการ
กรรมการ

แสดงการติดตั้งป้ายจราจรบริเวณสามแยก
 (เชื่อมทางหลวงท้องถิ่น)

แบบคู่มือประกอบการกำหนดการทาง

- หมายเหตุ
1. = ทางหลวงที่มีหมายเลขเดียวกันให้ติดตั้งป้ายแนะนำทางด้านขวาเพียงด้านเดียวและป้ายระบุทางให้เป็นป้าย
 2. = = ทางแยกที่มีช่องจราจรเปลี่ยนความเร็ว (SPEED CHANGE LANE) ให้ติดตั้งที่จุดเริ่มต้นหรือจุดสิ้นสุดของช่องจราจรดังกล่าว แต่ต้องไม่น้อยกว่า 100 เมตร จากทางแยก
 3. = = อาจติดตั้งป้ายให้ทาง แทนป้ายหยุดก็ได้
 4. วัสดุที่ใช้ทำ RUMBLE STRIPS เป็นสีเทออร์โมพลาสติก สีขาว ตาม มอก. 542
 5. ทางสายใดจะทำ RUMBLE STRIPS และหรือติดตั้งป้ายต่างๆ ผู้ออกแบบจะเป็นผู้กำหนดไว้ในแบบก่อสร้าง
 6. ถนนที่เชื่อมทางหลวงท้องถิ่น หมายถึง ถนนของ อปท. หรือถนนของหน่วยงานอื่น ยกเว้นถนนของกรมทางหลวง ถนนของกรมทางหลวงชนบท และให้ปรับสัญลักษณ์ป้ายให้สอดคล้องกับหน่วยงานนั้นๆ

แสดงการติดตั้งป้ายจราจรบริเวณสี่แยก
 (เชื่อมทางหลวงท้องถิ่น)

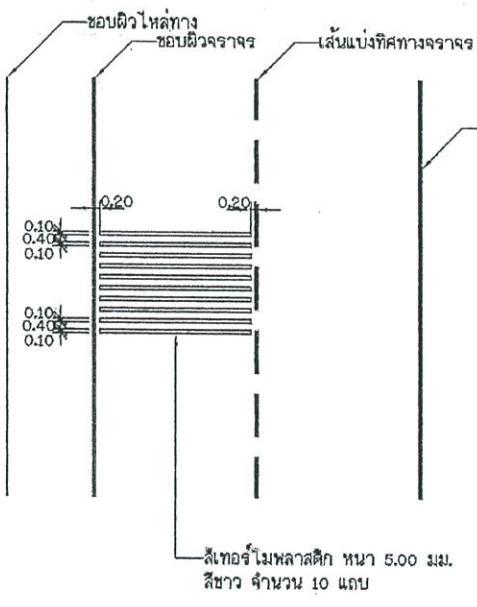

แบบขยาย RUMBLE STRIPS

กรมทางหลวงชนบท	แบบมาตรฐานงานทาง สำหรับองค์กรปกครองส่วนท้องถิ่น
	การติดตั้งป้ายจราจรบริเวณทางแยก (เชื่อมทางหลวงท้องถิ่น)
แบบเลขที่ ทล-3-116 (3)	แผ่นที่ 60

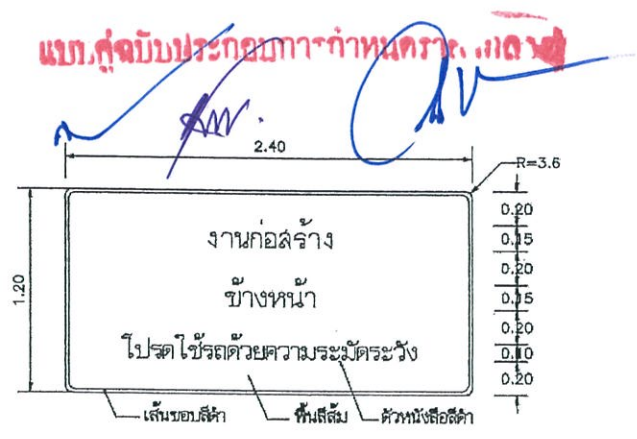

ป้ายเตือนทางก่อสร้าง
คณะกรรมการจัดทำแบบปฏิบัติงานก่อสร้าง
ตามคำสั่ง อบจ.สบ. 81 / 2567
ลงวันที่ 6 กรกฎาคม 2567
แบบแปลนเลข 7/69
.....ประธานกรรมการ
.....กรรมการ
ราชการประกอบแบบ.....กรรมการ

1. ผู้ที่นำรถเข้าใช้ทางก่อสร้างทางเมือง จะต้องแจ้งกรมการคมนาคม
2. ผู้ที่นำรถเข้าใช้ทางก่อสร้างทางเมือง จะต้องแจ้งกรมการคมนาคม
3. จะต้องใช้แบบแปลนหรือเครื่องหมายจราจร (BARRICADE) เพื่อให้มองเห็นล่วงหน้า
4. เพื่อความปลอดภัยและเหมาะสมกับสภาพความเจริญรุ่งเรืองของเมืองจะต้องใช้ป้ายเครื่องหมายจราจรที่มีขนาดกำหนดและตำแหน่งที่ผู้ควบคุมงานกำหนดให้ใช้ได้
5. ผู้รับจ้างจะต้องดูแล และบำรุงรักษาทางเมืองและส่วนประกอบต่างๆ ให้อยู่ในสภาพที่ใช้งานได้ตลอดเวลา จนกระทั่งสะพานการก่อสร้างแล้วเสร็จ และเปิดให้รถยนต์ใช้สัญจรได้
6. ผู้รับจ้างจะต้องรื้อถอนทางเมืองและส่วนประกอบต่างๆ ให้หมดสิ้นเมื่องานก่อสร้างสะพานแล้วเสร็จ และเปิดให้รถยนต์ใช้สัญจรได้
7. ผู้รับจ้างจะต้องส่งรายละเอียดของอาคารระบายน้ำที่ตรวจเช็คใช้ไปทางเมืองให้ผู้ควบคุมงานตรวจสอบเพื่ออนุมัติ ก่อนติดตั้งหรือก่อสร้างเพื่อใช้ในงาน
8. วิธีที่แสดงในรูปแบบเหล่านี้เป็นแบบชั่วคราวและเป็นอย่างอื่น
9. กรณีงานก่อสร้างขุดเจาะประเภทที่มีน้ำค้างน้ำใต้ดิน ลานบดซีเมนต์ไปติดตั้งป้ายแสดงรายละเอียดงานก่อสร้าง ความเร็วขนาดดังนี้
 - 9.1 งานก่อสร้างขนาดเล็ก ถนน 2 ช่องจราจรและในกึ่งที่ชนบท แผ่นป้ายควรมีขนาดไม่เล็กกว่า 1.20x2.40 ม.
 - 9.2 งานก่อสร้างขนาดใหญ่ ถนน 4 ช่องจราจร ถนนสามฝั่งเมืองรวมและถนนหลายลำติ้ว หรือในเขตชุมชนเมือง แผ่นป้ายควรมีขนาดไม่เล็กกว่า 2.40x4.80 ม.
 - 9.3 ให้ติดตั้งแผ่นป้ายแสดงรายละเอียดงานก่อสร้างทางไว้ ณ จุดเริ่มต้นและจุดสิ้นสุดงานก่อสร้าง อย่างน้อย 2 จุด
10. ป้ายเตือนงานก่อสร้างให้ติดตั้งตำแหน่งก่อนจุดเริ่มต้นและจุดสิ้นสุดโครงการและตำแหน่งที่เหมาะสมตามดุลยพินิจของผู้ควบคุมงาน

หมายเหตุ
แบบป้ายจราจรระหว่างก่อสร้าง ปรับปรุงจากแบบเลขที่ กท-301/45 ของกรมทางหลวงชนบท

กรมการขนส่งทางบก	แบบมาตรฐานงานทาง สำหรับองค์การปกครองส่วนท้องถิ่น
	ป้ายจราจรระหว่างก่อสร้าง
แบบเลขที่ กท-301	แผ่นที่ 71

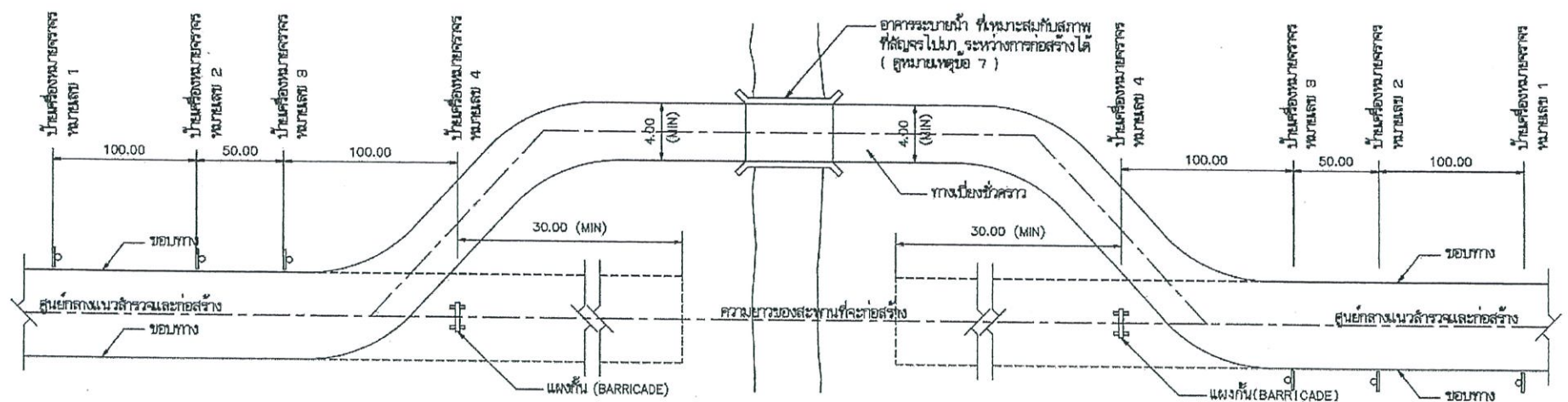

แปลนแสดงตำแหน่งของทางเบี่ยง และตำแหน่งติดตั้งป้ายเครื่องหมายจราจร

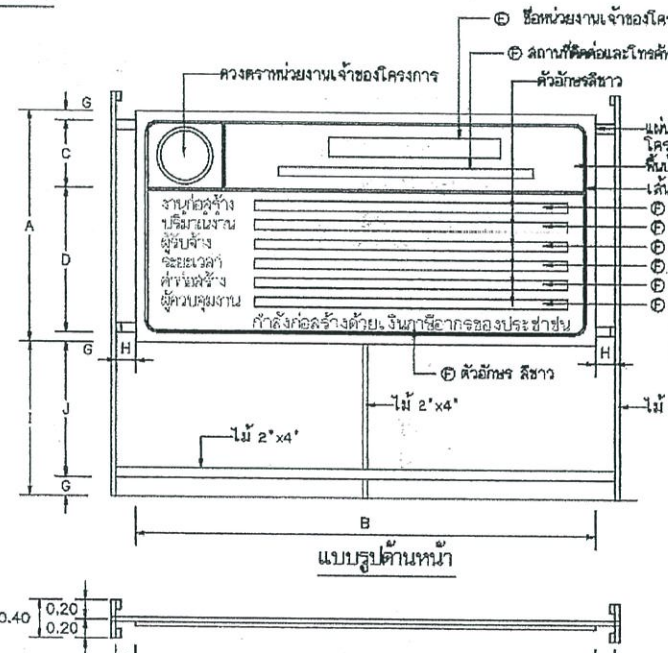
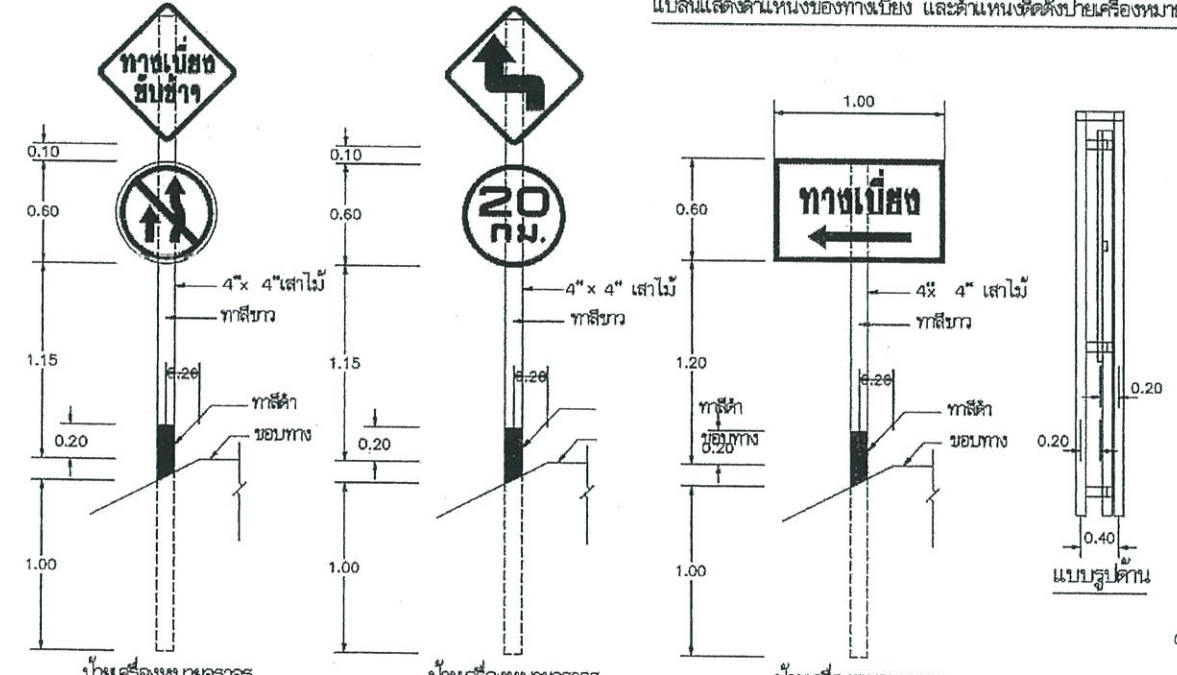

แผ่นป้ายรายละเอียดงานก่อสร้าง

ตารางแสดงขนาดป้ายรายละเอียดงานก่อสร้าง

ขนาดป้าย	A	B	C	D	E	F	G	H	I	J
ขนาดใหญ่	2.40	4.80	0.70	1.50	0.20	0.10	0.10	0.20	1.60	1.40
ขนาดเล็ก	1.20	2.40	0.30	0.75	0.10	0.05	0.05	0.10	1.20	1.10

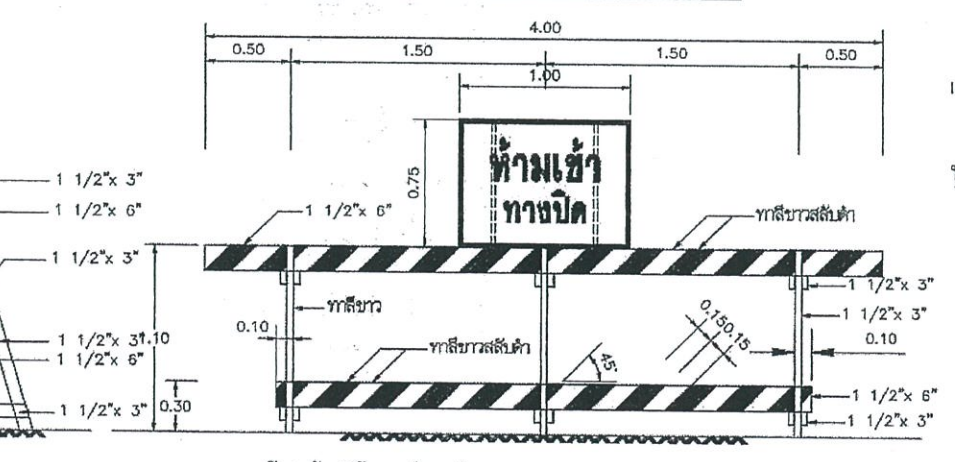
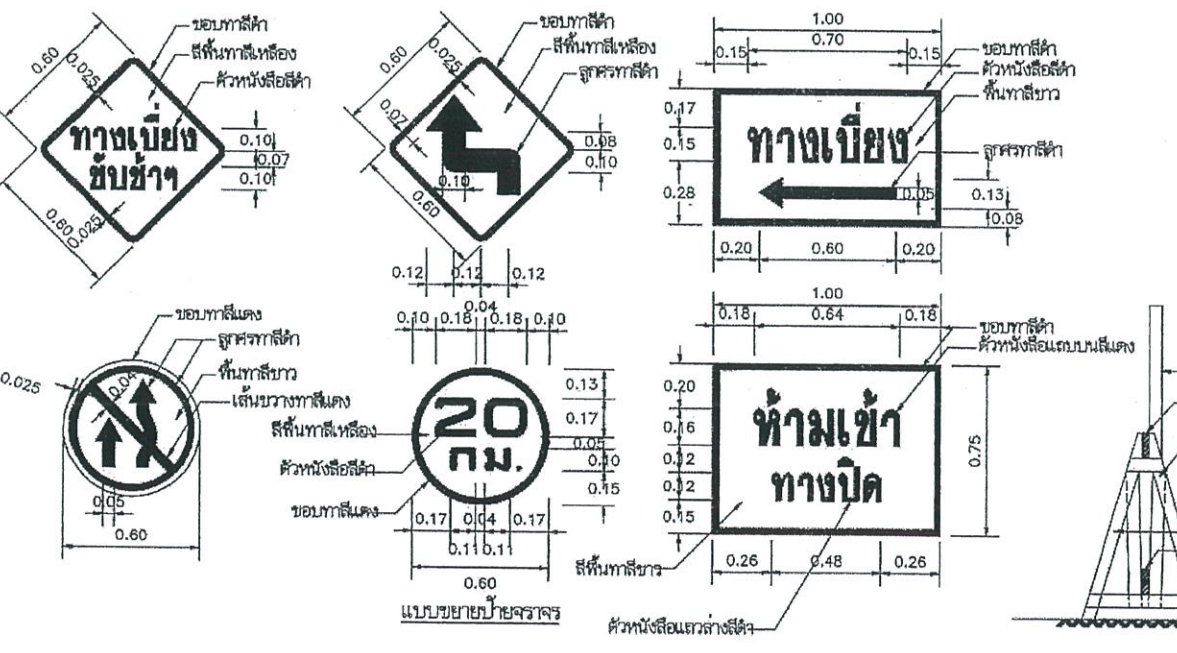

แผงกั้นทำด้วยไม้ และป้ายเครื่องหมายจราจร หมายเลข 4

ประเภทป้ายจราจรระหว่างงานก่อสร้าง (ตท.)



ตท-1 ตท-2 ตท-3 ตท-4 ตท-5



ตท-6 ตท-7 ตท-8 ตท-9 ตท-10



ตท-11 ตท-12 ตท-13 ตท-14 ตท-15



ตท-16 ตท-17 ตท-18 ตท-19 ตท-20



ตท-21 ตท-22 ตท-23 ตท-24



ตท-25 ตท-26

รายละเอียดป้ายเตือน
เส้นขอบซ้าย สีดำ ไม่สะท้อนแสง
เครื่องหมาย สีฟ้า ไม่สะท้อนแสง
พื้นป้าย สีแดง ไม่สะท้อนแสง

ประเภทป้ายเตือนในงานก่อสร้าง (ตท.)

ลำดับที่	ชื่อเครื่องหมาย	รหัส
1	สำรวจทาง	ตท-1
2	งานก่อสร้าง	ตท-2
3	คนทำงาน	ตท-3
4	เครื่องจักรกำลังทำงาน	ตท-4
5	ทางเบี่ยงซ้าย	ตท-5
6	ทางเบี่ยงขวา	ตท-6
7-24	เบี่ยงเบนจราจร	ตท-7 ถึง ตท-24
25-26	เคื่อนแนวรถต่างๆ	ตท-25 ถึง ตท-26

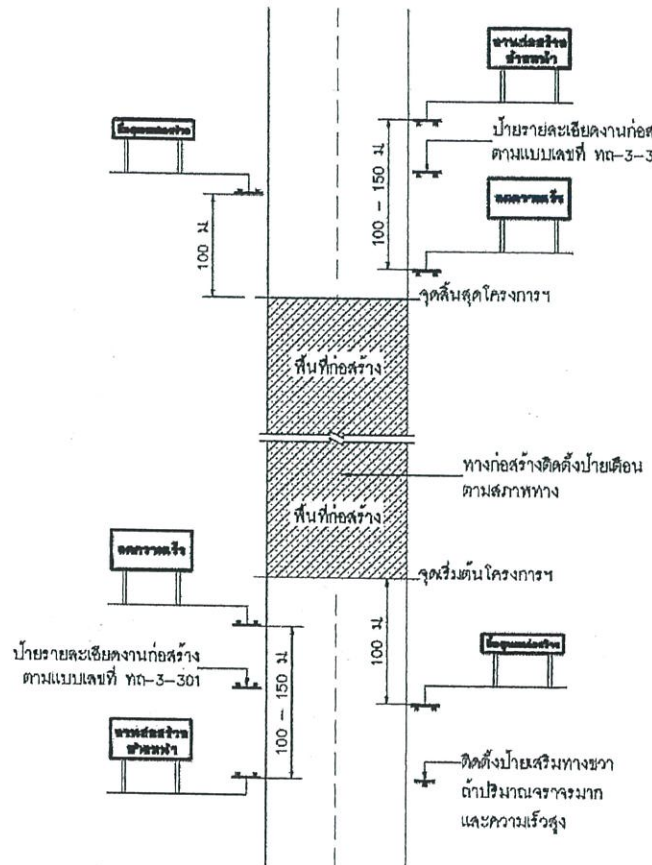

**งานก่อสร้าง
ข้างหน้า**

ขนาดป้าย 90 x 180 ซม.
ตัวอักษร 20 ซม.
(สำหรับพื้นที่ที่ไม่มีปัญหาหรืออุปสรรค
อุปสรรคในการติดตั้งป้ายให้ใช้ป้ายเตือน
ทางก่อสร้างตามแบบเลขที่ ทท-3-301)

ป้ายเตือนงานก่อสร้าง

ลดความเร็ว

ขนาดป้าย 90 x 180 ซม.
ตัวอักษร 20 ซม.

ป้ายเตือนมีวัสดุบนไหล่ทาง

สิ้นสุดเขตก่อสร้าง

ขนาดป้าย 45 x 180 ซม.
ตัวอักษร 15 ซม.

**สิ้นสุด
เขตก่อสร้าง**

คณะกรรมการจัดทำแบบรูปรายการงานก่อสร้าง
ตามคำสั่ง อบจ.สบ. 31 / 2569
ลงวันที่ 6 มกราคม 2569
ขนาดป้าย 75 x 180 ซม.
ตัวอักษร 15 ซม.
ไปรษณีย์เลข 7/69

ประธานกรรมการ
กรรมการ
กรรมการ
กรรมการ

แสดงการติดตั้งป้ายจราจรระหว่างการก่อสร้างทาง

- หมายเหตุ
- ระยะห่างระหว่างป้ายกำหนดตามความเร็ว ดังนี้
 - ความเร็วต่ำกว่า 70 กม./ชม. ใช้ระยะห่าง 100 เมตร
 - ความเร็วตั้งแต่ 70 กม./ชม. ขึ้นไปใช้ระยะห่าง 150 เมตร
 - บริเวณพื้นที่ก่อสร้างตั้งแต่ 300 เมตร ขึ้นไปให้ติดตั้งไฟกระพริบในแนวแสงตั้ง ทุกระยะ 100 เมตร
 - แผงกั้นที่ตั้งบริเวณทางเบี่ยง ให้ติดตั้งระยะห่างกันไม่เกิน 30 เมตร โดยเริ่มติดตั้งที่ขอบทางเข้ามา
ทุกระยะ 50 - 60 เซนติเมตร
 - สภาพทางตั้งข้อไปให้ติดตั้งหลักนำทาง
 - บริเวณทางโค้งรวมและทางโค้งตั้ง
 - บริเวณที่มีการเปลี่ยนแปลงความกว้างของผิวจราจร
 - บริเวณที่ต้องการนำทางเพื่อมิให้ยานพาหนะพลัดหลุดไปจากคันทาง หรือบริเวณทางแยกที่คับแคบ
 - บริเวณอื่นๆ เพื่อป้องกันอุบัติเหตุชนอุปกรณ์งานทาง
 - แบบป้ายจราจรระหว่างทางก่อสร้าง ปรับปรุงจากแบบเลขที่ท.ช.-3-302/45 ของกรมทางหลวงชนบท

กรมการจราจรชนบท

แบบมาตรฐานงานทาง
สำหรับองค์กรปกครองส่วนท้องถิ่น

ป้ายจราจรระหว่างการก่อสร้าง

แบบเลขที่ ทท-3-302 แผ่นที่ 72



บันทึกข้อความ

ส่วนราชการ สำนักช่าง ส่วนควบคุมการก่อสร้าง ฝ่ายสำรวจ โทร. ๐-๓๖๒๑-๕๐๙๐

ที่ สป ๕๑๐๐๕.๑/ ๑๗๙๔

วันที่ ๒๐ มีนาคม ๒๕๖๙

เรื่อง รายงานขอความเห็นชอบการจัดทำแบบรูปรายการงานก่อสร้าง

เรียน นายกองค้การบริหารส่วนจังหวัดสระบุรี

ตามคำสั่ง องค์การบริหารส่วนจังหวัดสระบุรี ที่ ๓๑/๒๕๖๙ ลงวันที่ ๖ มกราคม ๒๕๖๙ เรื่อง การแต่งตั้งคณะกรรมการจัดทำแบบรูปรายการงานก่อสร้าง และกำหนดราคากลาง สำหรับประกวดราคาจ้างก่อสร้าง โครงการก่อสร้างถนนลาดยางแบบแอสฟัลต์คอนกรีต สายทางแยกฟาร์มกวาง ถึงแยกประชาคมบ้านโป่งเกตุ หมู่ที่ ๓ ตำบลซับสนุ่น อำเภอวังเหล็ก จังหวัดสระบุรี พร้อมติดตั้งชุดเสาไฟถนนโคมไฟแอลอีดีพลังงานแสงอาทิตย์ ด้วยวิธีประกวดราคาอิเล็กทรอนิกส์ (e-bidding) ตามข้อบัญญัติองค์การบริหารส่วนจังหวัดงบประมาณรายจ่ายประจำปีงบประมาณ พ.ศ. ๒๕๖๙ แผนงานอุตสาหกรรมและการโยธา งานก่อสร้าง งบลงทุนหมวดค่าที่ดินและสิ่งก่อสร้าง ประเภท ค่าก่อสร้างสิ่งสาธารณูปการ หน้า ๓๑๘ งบประมาณ ๑๔,๙๗๐,๐๐๐ บาท (สิบสี่ล้านเก้าแสนเจ็ดหมื่นบาทถ้วน) และบัญชีแก้ไขเปลี่ยนแปลงคำชี้แจงงบประมาณรายจ่าย ประจำปีงบประมาณ พ.ศ. ๒๕๖๙ แก้ไขเปลี่ยนแปลง ครั้งที่ ๒ อนุมัติเมื่อวันที่ ๒๑ พฤศจิกายน พ.ศ. ๒๕๖๘ นั้น

ขอเรียนว่า คณะกรรมการจัดทำแบบรูปรายการงานก่อสร้างฯ ได้ดำเนินการจัดทำแบบรูปรายการงานก่อสร้างโครงการดังกล่าวฯ เสร็จเรียบร้อยแล้ว รายละเอียดตามเอกสารที่แนบมาพร้อมนี้

จึงเรียนมาเพื่อโปรดพิจารณาให้ความเห็นชอบแบบรูปรายการงานก่อสร้างฯ ดังกล่าว และลงนามในบันทึกฉบับนี้ แจ้งกองพัสดุและทรัพย์สินเพื่อพิจารณาดำเนินการต่อไป

ลงชื่อ.....ประธานกรรมการ

(นางสรารัตน์ สุขมะดัน)

ผู้อำนวยการส่วนการโยธา

ลงชื่อ.....กรรมการ

(นายวันเฉลิม แก้ววิสูตร)

วิศวกรโยธาชำนาญการ

ลงชื่อ.....กรรมการ

(นายพงศกร เพชรประดับ)

วิศวกรโยธาชำนาญการ

ความคิดเห็นของผู้อำนวยการส่วนควบคุมการก่อสร้าง

- นายจิรพล บุญลือ

ผู้อำนวยการส่วนควบคุมการก่อสร้าง

ความคิดเห็นของผู้อำนวยการสำนักช่าง

- นางสาวนิภา ประชีพฉาย

(นางสรารัตน์ สุขมะดัน)

ผู้อำนวยการส่วนการโยธา รักษาราชการแทน

ผู้อำนวยการสำนักช่าง

ความเห็นของรองปลัดองค์การบริหารส่วนจังหวัด

- พลเรือเอก นพ.ดร.ดร.

(นางทิตยาพร เพชรประดับ)

รองปลัดองค์การบริหารส่วนจังหวัด

ความเห็นของปลัดองค์การบริหารส่วนจังหวัด

- พลเรือเอก นพ.ดร.ดร.

(นางสาวนิภา ประชีพฉาย)

ปลัดองค์การบริหารส่วนจังหวัด

ความคิดเห็นของนายกองค์การบริหารส่วนจังหวัดสระบุรี

(นายสุรศักดิ์ สมภักดี)

รองนายกองค์การบริหารส่วนจังหวัด ปฏิบัติราชการแทน

นายกองค์การบริหารส่วนจังหวัดสระบุรี

รายละเอียดแบบรูปรายการงานก่อสร้าง สำหรับประกวดราคาจ้างก่อสร้าง
โครงการก่อสร้างถนนลาดยางแบบแอสฟัลต์คอนกรีต สายทางแยกฟาร์มกวาง ถึงแยกประชาคมบ้านโป่งเกตุ หมู่ที่ ๓
ตำบลชัยสนุน อำเภออมวกเหล็ก จังหวัดสระบุรี พร้อมติดตั้งชุดเสาไฟถนนโคมไฟแอลอีดีพลังงานแสงอาทิตย์
ด้วยวิธีประกวดราคาอิเล็กทรอนิกส์ (e-bidding)

๑. ความเป็นมา

องค์การบริหารส่วนตำบลชัยสนุน ได้ส่งโครงการที่เกินศักยภาพสำหรับประสานแผนพัฒนาท้องถิ่น
ขององค์การบริหารส่วนจังหวัดสระบุรี เพื่อขอรับการสนับสนุนโครงการก่อสร้างถนนลาดยางแบบแอสฟัลต์
คอนกรีต สายทางแยกฟาร์มกวาง ถึงแยกประชาคมบ้านโป่งเกตุ หมู่ที่ ๓ ตำบลชัยสนุน อำเภออมวกเหล็ก
จังหวัดสระบุรี พร้อมติดตั้งชุดเสาไฟถนนโคมไฟแอลอีดีพลังงานแสงอาทิตย์

๒. วัตถุประสงค์

- ๒.๑ เพื่อแก้ไขปัญหาความเดือดร้อนของประชาชนผู้ใช้นน
- ๒.๒ เพื่อปรับปรุงการคมนาคมให้มีความสะดวก รวดเร็ว และปลอดภัยยิ่งขึ้น
- ๒.๓ เพื่อให้มีไฟฟ้าสาธารณะส่องสว่างในเวลากลางคืน
- ๒.๔ เพื่อส่งเสริมการใช้ไฟฟ้าจากพลังงานแสงอาทิตย์ (Solar Cell) และเป็นการแก้ไขปัญหาสถานะโลกร้อน

๓. คุณสมบัติผู้เสนอราคา

ผู้ยื่นข้อเสนอจะต้องมีคุณสมบัติ ดังต่อไปนี้

- ๓.๑ มีความสามารถตามกฎหมาย
- ๓.๒ ไม่เป็นบุคคลล้มละลาย
- ๓.๓ ไม่อยู่ระหว่างเลิกกิจการ
- ๓.๔ ไม่เป็นบุคคลซึ่งอยู่ระหว่างถูกระงับการยื่นข้อเสนอหรือทำสัญญากับหน่วยงานของรัฐไว้ชั่วคราว
เนื่องจากเป็นผู้ที่ไม่ผ่านเกณฑ์การประเมินผลการปฏิบัติงานของผู้ประกอบการตามระเบียบที่รัฐมนตรีว่าการ
กระทรวงการคลังกำหนดตามที่ประกาศเผยแพร่ในระบบเครือข่ายสารสนเทศของกรมบัญชีกลาง
- ๓.๕ ไม่เป็นบุคคลซึ่งถูกระงับชื่อไว้ในบัญชีรายชื่อผู้ทำงานและได้แจ้งเวียนชื่อให้เป็นผู้ทำงาน
ของหน่วยงานของรัฐในระบบเครือข่ายสารสนเทศของกรมบัญชีกลาง ซึ่งรวมถึงนิติบุคคลที่ผู้ทำงานเป็นหุ้นส่วน
ผู้จัดการ กรรมการผู้จัดการ ผู้บริหาร ผู้มีอำนาจในการดำเนินงานในกิจการของนิติบุคคลนั้นด้วย
- ๓.๖ มีคุณสมบัติและไม่มีลักษณะต้องห้ามตามที่คณะกรรมการนโยบายการจัดซื้อจัดจ้างและ
การบริหารพัสดุภาครัฐกำหนดในราชกิจจานุเบกษา
- ๓.๗ เป็นนิติบุคคลผู้มีอาชีพรับจ้างงานที่ประกวดราคาอิเล็กทรอนิกส์ดังกล่าว
- ๓.๘ ไม่เป็นผู้มีผลประโยชน์ร่วมกันกับผู้ยื่นข้อเสนอรายอื่นที่เข้ายื่นข้อเสนอให้แก่องค์การบริหาร
ส่วนจังหวัดสระบุรี ณ วันประกาศประกวดราคาอิเล็กทรอนิกส์ หรือไม่เป็นผู้กระทำการอันเป็นการขัดขวางการ
แข่งขันราคาอย่างจงใจเป็นธรรมดา ในการประกวดราคาอิเล็กทรอนิกส์ครั้งนี้
- ๓.๙ ไม่เป็นผู้ได้รับเอกสิทธิ์หรือความคุ้มกัน ซึ่งอาจปฏิเสธไม่ยอมขึ้นศาลไทย เว้นแต่รัฐบาลของผู้ยื่น
ข้อเสนอได้มีคำสั่งสละเอกสิทธิ์และความคุ้มกันเช่นนั้น
- ๓.๑๐ ผู้ยื่นข้อเสนอต้องมีผลงานก่อสร้างประเภทเดียวกัน ในวงเงินไม่น้อยกว่า ๕,๙๐๐,๐๐๐.๐๐ บาท
(ห้าล้านเก้าแสนบาทถ้วน) และเป็นผลงานที่เป็นคู่สัญญาโดยตรงกับหน่วยงานของรัฐ รัฐวิสาหกิจ
หรือหน่วยงานเอกชน ที่องค์การบริหารส่วนจังหวัดสระบุรีเชื่อถือ

/๓.๑๑ กรณีโรงงาน...

๓.๑๑ กรณีโรงงานผสมแอสฟัลต์คอนกรีต ผู้ยื่นข้อเสนอจะต้องมีคุณสมบัติ ดังนี้

(๑) ผู้ยื่นข้อเสนอต้องมีโรงงานผสมแอสฟัลต์คอนกรีต หรือ ต้องมีเอกสารยินยอมให้ใช้ผลิตภัณฑ์จากโรงงานผสมแอสฟัลต์คอนกรีตที่ไม่ใช่ของผู้ยื่นข้อเสนอ ทั้งนี้เพื่อให้ความสามารถควบคุมอุณหภูมิของส่วนผสมแอสฟัลต์คอนกรีตได้ และเพื่อให้เป็นไปตามมาตรฐานแอสฟัลต์คอนกรีตของกรมทางหลวงชนบท มทข. ๒๓๐-๒๕๖๓

(๒) ต้องมีสำเนาใบอนุญาตประกอบกิจการโรงงาน (แบบ รง.๔) จากกรมโรงงานอุตสาหกรรมของผู้ยื่นข้อเสนอ หรือผู้ให้ความยินยอมให้ผลิตภัณฑ์ ทั้งนี้ใบอนุญาตประกอบกิจการโรงงาน (แบบ รง.๔) จากกรมโรงงานอุตสาหกรรมต้องไม่หมดอายุ ถูกสั่งพักใช้ หรือเพิกถอน

(๓) กรณีไม่มีใบอนุญาตประกอบกิจการโรงงาน (แบบ รง.๔) จากกรมโรงงานอุตสาหกรรมให้ใช้หนังสือรับรองการตั้งหน่วยงานผลิตแอสฟัลต์คอนกรีต สำหรับหน่วยงานก่อสร้างจากหน่วยงานในสังกัดกรมโรงงานอุตสาหกรรมแทน ของผู้ยื่นข้อเสนอ หรือผู้ให้ความยินยอมให้ผลิตภัณฑ์ ทั้งนี้ หนังสือรับรองดังกล่าวต้องไม่หมดอายุ ถูกยกเลิก หรือเพิกถอน

(๔) ต้องมีแผนที่แสดงที่ตั้งโรงงานผสมแอสฟัลต์คอนกรีต และเส้นทางขนส่งจากโรงงานผสมถึงกึ่งกลางของโครงการก่อสร้าง โดยมีระยะทางขนส่งไม่เกิน ๑๑๐ กิโลเมตร และต้องมีกำลังการผลิต (Rated Capacity) ไม่น้อยกว่า ๖๐ ตันต่อชั่วโมง

(๕) กรณีใช้โรงงานผสมแอสฟัลต์คอนกรีตแบบเคลื่อนที่ (Mobile Asphalt Concrete Plant) ให้ดำเนินการตามข้อ ๓.๑๑ (๑) (๒) (๓)

๓.๑๒ ผู้ยื่นข้อเสนอ หากได้รับการคัดเลือกเป็นคู่สัญญา จะต้องนำวิศวกรโยธาควบคุมงานและช่างโยธาควบคุมงานมาแสดงตนต่อผู้ควบคุมงานขององค์การบริหารส่วนจังหวัดสระบุรี/ประธานกรรมการตรวจรับฯ ก่อนเข้าดำเนินการก่อสร้าง

๓.๑๓ ผู้ยื่นข้อเสนอต้องมีขีดความสามารถและความพร้อมด้านบุคลากร ด้านเครื่องจักร - เครื่องมือโรงงาน ตามรูปแบบรายการงานก่อสร้างกำหนด ภายหลังจากได้รับการคัดเลือกเป็นคู่สัญญา

๓.๑๔ ผู้ยื่นข้อเสนอที่ได้รับการคัดเลือกเป็นคู่สัญญาต้องใช้วัสดุประเภทวัสดุหรือครุภัณฑ์ที่จะใช้ใน งานก่อสร้างเป็นวัสดุที่ผลิตภายในประเทศ โดยต้องใช้ไม่น้อยกว่าร้อยละ ๖๐ ของมูลค่าวัสดุที่จะใช้ใน งานก่อสร้างทั้งหมดตามสัญญา และคู่สัญญาต้องจัดทำแผนการใช้วัสดุที่ผลิตภายในประเทศไม่น้อยกว่าร้อยละ ๖๐ ของมูลค่าวัสดุที่จะใช้ใน งานก่อสร้างทั้งหมดตามสัญญา (ภาคผนวก ๑) โดยส่งให้องค์การบริหารส่วนจังหวัดสระบุรี ภายใน ๖๐ วัน นับถัดจากวันที่ได้ลงนามสัญญา

๔. รายละเอียดโครงการ

ก่อสร้างถนนลาดยางแบบแอสฟัลต์คอนกรีต สายทางแยกฟาร์มกวาง ถึงแยกประชาคม บ้านโป่งเกตุ หมู่ที่ ๓ ตำบลซับสนุ่น อำเภอเมวกเหล็ก จังหวัดสระบุรี พร้อมติดตั้งชุดเสาไฟถนนโคมไฟแอลอีดี พลังงานแสงอาทิตย์ ขนาดผิวจราจรกว้าง ๖.๐๐ เมตร ยาว ๒,๐๔๕ เมตร หนา ๐.๐๕ เมตร ไหล่ทางกว้างข้างละ ๑.๐๐ เมตร หรือคิดเป็นพื้นที่ลาดยางไม่น้อยกว่า ๑๖,๓๖๐.๐๐ ตารางเมตร พร้อมติดตั้งชุดเสาไฟถนนโคมไฟ แอลอีดีพลังงานแสงอาทิตย์ จำนวน ๖๔ ชุด ตามแบบแปลนองค์การบริหารส่วนจังหวัดสระบุรี ที่ ๗/๖๔

๕. ระยะเวลาดำเนินการ

กำหนดให้ ระยะเวลาดำเนินการก่อสร้าง ๙๐ วัน

/๖. หลักเกณฑ์...

๖. หลักเกณฑ์ในการพิจารณาคัดเลือกข้อเสนอ

- เกณฑ์ราคา -

๗. งบประมาณ

ตามข้อบัญญัติองค์การบริหารส่วนจังหวัด งบประมาณรายจ่ายประจำปีงบประมาณ พ.ศ. ๒๕๖๙ แผนงานอุตสาหกรรมและการโยธา งานก่อสร้าง งบลงทุน หมวดค่าที่ดินและสิ่งก่อสร้าง ประเภท ค่าก่อสร้างสิ่งสาธารณูปการ หน้า ๓๑๘ งบประมาณ ๑๔,๙๗๐,๐๐๐ บาท (สิบสี่ล้านเก้าแสนเจ็ดหมื่นบาทถ้วน) และบัญชีแก้ไขเปลี่ยนแปลงค่าชี้แจงงบประมาณรายจ่าย ประจำปีงบประมาณ พ.ศ. ๒๕๖๙ แก้ไขเปลี่ยนแปลง ครั้งที่ ๒ อนุมัติเมื่อวันที่ ๒๑ พฤศจิกายน พ.ศ. ๒๕๖๘

๘. การแบ่งงวดงาน

โดยแบ่งจ่ายเป็น ๑ งวดงาน (งวดสุดท้าย) คิดเป็นร้อยละ ๑๐๐ ของงานจ้างทั้งหมด เมื่อผู้รับจ้างได้ดำเนินการก่อสร้างถนนลาดยางแบบแอสฟัลต์คอนกรีต สายทางแยกฟาร์มกวาง ถึงแยกประชาคมบ้านโป่งเกตุ หมู่ที่ ๓ ตำบลซับสนุ่น อำเภอมวกเหล็ก จังหวัดสระบุรี พร้อมติดตั้งชุดเสาไฟถนนโคมไฟแอลอีดีพลังงานแสงอาทิตย์ ตามรูปแบบรายการก่อสร้างและสัญญาก่อสร้างแล้วเสร็จทุกประการ ตลอดจนทำความสะอาดบริเวณสถานที่ก่อสร้างให้เรียบร้อย และให้คณะกรรมการตรวจรับพัสดุได้ตรวจรับไว้เป็นที่เรียบร้อยแล้ว (กำหนดเวลาแล้วเสร็จ ๙๐ วัน)

๙. อัตราค่าปรับ การปรับราคางานก่อสร้าง (ค่า k)

กำหนดค่าปรับเป็นรายวันในอัตราค่าปรับตายตัวระหว่างร้อยละ ๐.๒๕ ของราคางานจ้างสำหรับราคางานก่อสร้างตามสัญญานี้จะนำสูตร Escalation Factor (K) มาใช้คำนวณราคาค่างานที่เปลี่ยนแปลงไป โดยวิธีการต่อไปนี้ ตามเงื่อนไขหลักเกณฑ์สูตรและวิธีคำนวณที่ใช้กับสัญญาแบบปรับราคาได้ตามมติคณะรัฐมนตรี เมื่อวันที่ ๒๒ สิงหาคม ๒๕๓๒ เรื่อง การพิจารณาช่วยเหลือผู้ประกอบการอาชีพงานก่อสร้าง ตามหนังสือสำนักเลขาธิการคณะรัฐมนตรี ที่ นร ๐๒๐๓/ว ๑๐๙ ลงวันที่ ๒๔ สิงหาคม ๒๕๓๒

สูตรการปรับราคา (สูตรค่า K) จะต้องคงที่ที่ระดับกำหนดไว้ในวันแล้วเสร็จ ตามที่กำหนดไว้ในสัญญาหรือภายในระยะเวลาที่ผู้ว่าจ้างได้ขยายออกไป โดยใช้สูตรค่า K ดังนี้

$$๒.๑ = ๐.๓๐ + ๐.๑๐ * It / Io + ๐.๔๐ * Et / Eo + ๐.๒๐ * Ft / Fo$$

$$K ๓.๑ = ๐.๓๐ + ๐.๔๐ * At / Ao + ๐.๒๐ * Et / Eo + ๐.๑๐ * Ft / Fo$$

$$K ๓.๓ = ๐.๓๐ + ๐.๑๐ * Mt / Mo + ๐.๔๐ * At / Ao + ๐.๑๐ * Et / Eo + ๐.๑๐ * Ft / Fo$$

/๑๐.การกำหนด...

๑๐. การกำหนดระยะเวลารับประกันความชำรุดบกพร่อง

เมื่องานแล้วเสร็จตามสัญญาจ้าง และผู้ว่าจ้างได้รับมอบงานจากผู้รับจ้างเรียบร้อยแล้ว หากมีความชำรุดบกพร่องหรือเสียหายอันเกิดจากความบกพร่องของผู้รับจ้าง ภายในระยะเวลา ๒ ปี นับถัดจากวันที่ได้รับมอบงาน ผู้รับจ้างจะต้องรีบแก้ไขให้เรียบร้อยโดยไม่ชักช้า

ลงชื่อ.....ประธานกรรมการ

(นางสรารัตน์ สุขมะดัน)

ผู้อำนวยการส่วนการโยธา

ลงชื่อ.....กรรมการ

(นายวันเฉลิม แก้ววิสูตร)

วิศวกรโยธาชำนาญการ

ลงชื่อ.....กรรมการ

(นายพงศกร เพชรประดับ)

วิศวกรโยธาชำนาญการ