



ประกาศองค์การบริหารส่วนจังหวัดสระบุรี
เรื่อง ประกวดราคาจ้างก่อสร้างโครงการปรับปรุงถนนลาดยาง หมู่ที่ ๘ บ้านหาดเล็บบยาว ต.วังม่วง
อ.วังม่วง จ.สระบุรี พร้อมติดตั้งไฟฟ้าแสงสว่างโซล่าเซลล์ ด้วยวิธีประกวดราคาอิเล็กทรอนิกส์
(e-bidding)

องค์การบริหารส่วนจังหวัดสระบุรี มีความประสงค์จะประกวดราคาจ้างก่อสร้างโครงการ
ปรับปรุงถนนลาดยาง หมู่ที่ ๘ บ้านหาดเล็บบยาว ต.วังม่วง อ.วังม่วง จ.สระบุรี พร้อมติดตั้งไฟฟ้าแสงสว่าง
โซล่าเซลล์ ด้วยวิธีประกวดราคาอิเล็กทรอนิกส์ (e-bidding) ราคาากลางของงานจ้างก่อสร้าง ในการ
ประกวดราคาครั้งนี้ เป็นเงินทั้งสิ้น ๓,๑๖๐,๙๘๖.๕๗ บาท (สามล้านหนึ่งแสนหกหมื่นเก้าร้อยแปดสิบหกบาท
ห้าสิบบเจ็ดสตางค์) ตามรายการ ดังนี้

เพื่อปรับปรุงถนนลาดยาง แบบแอสฟัลต์คอนกรีต (Asphalt Concrete) หมู่ที่ ๘ บ้านหาดเล็บบยาว ต.วังม่วง อ.วังม่วง จ.สระบุรี ขนาดผิวจราจรกว้าง ๕.๐๐ เมตร ยาว ๗๕๘ เมตร ไม่มีไหล่ทาง หนา ๐.๐๕ เมตร หรือคิดเป็นพื้นที่ลาดยางไม่น้อยกว่า ๓,๗๙๐ ตารางเมตร พร้อมติดตั้งไฟฟ้าแสงสว่าง โซล่าเซลล์ จำนวน ๑๒ ชุด ตามแบบแปลนองค์การ บริหารส่วนจังหวัดสระบุรี ที่ ๕๑/๖๗ (แก้ไขครั้งที่ ๑)	จำนวน	๑	โครงการ
--	-------	---	---------

ผู้ยื่นข้อเสนอจะต้องมีคุณสมบัติ ดังต่อไปนี้

๑. มีความสามารถตามกฎหมาย
๒. ไม่เป็นบุคคลล้มละลาย
๓. ไม่อยู่ระหว่างเลิกกิจการ
๔. ไม่เป็นบุคคลซึ่งอยู่ระหว่างถูกระงับการยื่นข้อเสนอหรือทำสัญญากับหน่วยงานของรัฐไว้

ชั่วคราว เนื่องจากเป็นผู้ที่ไม่ผ่านเกณฑ์การประเมินผลการปฏิบัติงานของผู้ประกอบการตามระเบียบ ที่
รัฐมนตรีว่าการกระทรวงการคลังกำหนดตามที่ประกาศเผยแพร่ในระบบเครือข่ายสารสนเทศของกรมบัญชี

กลาง

๕. ไม่เป็นบุคคลซึ่งถูกระบุชื่อไว้ในบัญชีรายชื่อผู้ทำงานและได้แจ้งเวียนชื่อให้เป็นผู้ทำงานของหน่วยงานของรัฐในระบบเครือข่ายสารสนเทศของกรมบัญชีกลาง ซึ่งรวมถึงนิติบุคคลที่ผู้ทำงานเป็นหุ้นส่วน ผู้จัดการ กรรมการผู้จัดการ ผู้บริหาร ผู้มีอำนาจในการดำเนินงานในกิจการของนิติบุคคลนั้นด้วย

๖. มีคุณสมบัติและไม่มีลักษณะต้องห้ามตามที่คณะกรรมการนโยบายการจัดซื้อจัดจ้างและการบริหารพัสดุภาครัฐกำหนดในราชกิจจานุเบกษา

๗. เป็นนิติบุคคลผู้มีอาชีพรับจ้างงานที่ประกวดราคาอิเล็กทรอนิกส์ดังกล่าว

๘. ไม่เป็นผู้มีผลประโยชน์ร่วมกันกับผู้ยื่นข้อเสนอรายอื่นที่เข้ายื่นข้อเสนอให้แก่องค์การบริหารส่วนจังหวัดสระบุรี ณ วันประกาศประกวดราคาอิเล็กทรอนิกส์ หรือไม่เป็นผู้กระทำการอันเป็นการขัดขวางการแข่งขันราคาอย่างเป็นธรรม ในการประกวดราคาอิเล็กทรอนิกส์ครั้งนี้

๙. ไม่เป็นผู้ได้รับเอกสิทธิ์หรือความคุ้มกัน ซึ่งอาจปฏิเสธไม่ยอมขึ้นศาลไทย เว้นแต่รัฐบาลของผู้ยื่นข้อเสนอได้มีคำสั่งสละเอกสิทธิ์และความคุ้มกันเช่นนั้น

๑๐. ผู้ยื่นข้อเสนอต้องมีผลงานก่อสร้างประเภทเดียวกันกับผลงานที่ประกวดราคาจ้างก่อสร้างในวงเงินไม่น้อยกว่า ๑,๓๖๐,๐๐๐.๐๐ บาท (หนึ่งล้านสามแสนหกหมื่นบาทถ้วน) และเป็นผลงานที่เป็นคู่สัญญาโดยตรงกับหน่วยงานของรัฐ หรือหน่วยงานเอกชนที่ องค์การบริหารส่วนจังหวัดสระบุรี เชื่อถือ

๑๑. ผู้ยื่นข้อเสนอที่ยื่นข้อเสนอในรูปแบบของ "กิจการร่วมค้า" ต้องมีคุณสมบัติดังนี้

กรณีที่ข้อตกลงระหว่างผู้เข้าร่วมค้ากำหนดให้ผู้เข้าร่วมค้ารายใดรายหนึ่งเป็นผู้เข้าร่วมค้าหลัก ข้อตกลงระหว่างผู้เข้าร่วมค้าจะต้องมีการกำหนดสัดส่วนหน้าที่และความรับผิดชอบในปริมาณงานสิ่งของ หรือมูลค่าตามสัญญาของผู้เข้าร่วมค้าหลักมากกว่าผู้เข้าร่วมค้ารายอื่นทุกราย

กรณีที่ข้อตกลงระหว่างผู้เข้าร่วมค้ากำหนดให้ผู้เข้าร่วมค้ารายใดรายหนึ่งเป็นผู้เข้าร่วมค้าหลัก กิจการร่วมค่านั้นต้องใช้ผลงานของผู้เข้าร่วมค้าหลักรายเดียวเป็นผลงานของกิจการร่วมค้าที่ยื่นข้อเสนอ

สำหรับข้อตกลงระหว่างผู้เข้าร่วมค้าที่ไม่ได้กำหนดให้ผู้เข้าร่วมค้ารายใดเป็นผู้เข้าร่วมค้าหลัก ผู้เข้าร่วมค้าทุกรายจะต้องมีคุณสมบัติครบถ้วนตามเงื่อนไขที่กำหนดไว้ในเอกสารเชิญชวน หรือหนังสือเชิญชวน

กรณีที่ข้อตกลงระหว่างผู้เข้าร่วมค้ากำหนดให้มีการมอบหมายผู้เข้าร่วมค้ารายใดรายหนึ่งเป็นผู้ยื่นข้อเสนอ ในนามกิจการร่วมค้า การยื่นข้อเสนอดังกล่าวไม่ต้องมีหนังสือมอบอำนาจ

สำหรับข้อตกลงระหว่างผู้เข้าร่วมค้าที่ไม่ได้กำหนดให้ผู้เข้าร่วมค้ารายใดเป็นผู้ยื่นข้อเสนอผู้เข้าร่วมค้าทุกรายจะต้องลงลายมือชื่อในหนังสือมอบอำนาจให้ผู้เข้าร่วมค้ารายใดรายหนึ่งเป็นผู้ยื่นข้อเสนอในนามกิจการร่วมค้า

๑๒. ผู้ยื่นข้อเสนอต้องลงทะเบียนที่มีข้อมูลถูกต้องครบถ้วนในระบบจัดซื้อจัดจ้างภาครัฐด้วยอิเล็กทรอนิกส์ (Electronic Government Procurement : e-GP) ของกรมบัญชีกลาง

๑๓. ผู้ยื่นข้อเสนอต้องมีมูลค่าสุทธิของกิจการ ดังนี้

(๑) กรณีผู้ยื่นข้อเสนอเป็นนิติบุคคลที่จัดตั้งขึ้นตามกฎหมายไทยซึ่งได้จดทะเบียนเกินกว่า ๑ ปี ต้องมีมูลค่าสุทธิของกิจการ จากผลต่างระหว่างสินทรัพย์สุทธิหักด้วยหนี้สินสุทธิ ที่ปรากฏในงบแสดงฐานะการเงินที่มีการตรวจรับรองแล้ว ซึ่งจะต้องแสดงค่าเป็นบวก ๑ ปีสุดท้ายก่อนวันยื่นข้อเสนอ

(๒) กรณีผู้ยื่นข้อเสนอเป็นนิติบุคคลที่จัดตั้งขึ้นตามกฎหมายไทย ซึ่งยังไม่มีงบแสดงฐานะการเงินกับกรมพัฒนาธุรกิจการค้า ให้พิจารณาการกำหนดมูลค่าของทุนจดทะเบียน โดยผู้ยื่นข้อเสนอจะต้องมีทุนจดทะเบียนที่เรียกชำระมูลค่าหุ้นแล้ว ณ วันที่ยื่นข้อเสนอ ไม่ต่ำกว่า ๑ ล้านบาท

(๓) สำหรับการจัดซื้อจัดจ้างครั้งหนึ่งที่มีวงเงินเกิน ๕๐๐,๐๐๐ บาทขึ้นไป กรณีผู้ยื่นข้อเสนอเป็นบุคคลธรรมดา โดยพิจารณาจากหนังสือรับรองบัญชีเงินฝาก ไม่เกิน ๙๐ วันก่อนวันยื่นข้อเสนอ โดยต้องมีเงินฝากคงเหลือในบัญชีธนาคารเป็นมูลค่า ๑ ใน ๔ ของมูลค่างบประมาณของโครงการหรือรายการที่ยื่นข้อเสนอในแต่ละครั้ง และหากเป็นผู้ชนะการจัดซื้อจัดจ้างหรือเป็นผู้ได้รับการคัดเลือกจะต้องแสดงบัญชีเงินฝากที่มีมูลค่าดังกล่าวอีกครั้งหนึ่งในวันลงนามในสัญญา

(๔) กรณีที่ผู้ยื่นข้อเสนอไม่มีมูลค่าสุทธิของกิจการหรือทุนจดทะเบียน หรือมีแต่ไม่เพียงพอที่จะ เข้ายื่นข้อเสนอ ผู้ยื่นข้อเสนอสามารถขอวงเงินสินเชื่อ โดยต้องมีวงเงินสินเชื่อ ๑ ใน ๔ ของมูลค่างบประมาณของโครงการหรือรายการที่ยื่นข้อเสนอในครั้งนั้น (สินเชื่อที่ธนาคารภายในประเทศ หรือบริษัทเงินทุนหรือบริษัทเงินทุนหลักทรัพย์ที่ได้รับอนุญาตให้ประกอบกิจการเงินทุนเพื่อการพาณิชย์ และประกอบธุรกิจค้าประกันตามประกาศของธนาคารแห่งประเทศไทย ตามรายชื่อบริษัทเงินทุนที่ธนาคารแห่งประเทศไทยแจ้งเวียนให้ทราบ โดยพิจารณาจากยอดเงินรวมของวงเงินสินเชื่อที่สำนักงานใหญ่รับรอง หรือที่สำนักงานสาขารับรอง (กรณีได้รับมอบอำนาจจากสำนักงานใหญ่) ซึ่งออกให้แก่ผู้ยื่นข้อเสนอ นับถึงวันยื่นข้อเสนอไม่เกิน ๙๐ วัน)

(๕) กรณีตาม (๑) - (๔) ยกเว้นสำหรับกรณีดังต่อไปนี้

(๕.๑) กรณีที่ผู้ยื่นข้อเสนอเป็นหน่วยงานของรัฐ

(๕.๒) นิติบุคคลที่จัดตั้งขึ้นตามกฎหมายไทยที่อยู่ระหว่างการฟื้นฟูกิจการตามพระราชบัญญัติล้มละลาย (ฉบับที่ ๑๐) พ.ศ. ๒๕๖๑

(๕.๓) งานจ้างก่อสร้าง ที่กรมบัญชีกลางได้ขึ้นทะเบียนผู้ประกอบการงานก่อสร้างแล้ว และงานจ้างก่อสร้างที่หน่วยงานของรัฐได้มีการจัดทำบัญชีผู้ประกอบการงานก่อสร้างที่มีคุณสมบัติเบื้องต้นไว้แล้ว ก่อนวันที่พระราชบัญญัติการจัดซื้อจัดจ้างและการบริหารพัสดุภาครัฐมีผลใช้บังคับ

๑๔. กรณีโรงงานผสมแอสฟัลต์คอนกรีต ผู้ยื่นข้อเสนอจะต้องมีคุณสมบัติ ดังนี้

(๑) ผู้ยื่นข้อเสนอต้องมีโรงงานผสมแอสฟัลต์คอนกรีต หรือ ต้องมีเอกสารยินยอมยินยอมให้ใช้ผลิตภัณฑ์จากโรงงานผสมแอสฟัลต์คอนกรีตที่ไม่ใช่ของผู้ยื่นข้อเสนอ ทั้งนี้ เพื่อให้สามารถควบคุมอุณหภูมิของส่วนผสมแอสฟัลต์คอนกรีตได้ และเพื่อให้เป็นไปตามมาตรฐานแอสฟัลต์คอนกรีตของกรมทางหลวงชนบท มทช. ๒๓๐-๒๕๖๓

(๒) ต้องมีสำเนาใบอนุญาตประกอบกิจการโรงงาน (แบบ รง.๔) จากกรมโรงงาน

อุตสาหกรรมของผู้ยื่นข้อเสนอ หรือผู้ให้ความยินยอมใช้ผลิตภัณฑ์ ทั้งนี้ ใบอนุญาตประกอบกิจการโรงงาน (แบบ รง.๔) จากกรมโรงงานอุตสาหกรรมต้องไม่หมดอายุ ถูกสั่งพักใช้ หรือเพิกถอน

(๓) กรณีไม่มีใบอนุญาตประกอบกิจการโรงงาน (แบบ รง.๔) จากกรมโรงงาน อุตสาหกรรมให้ใช้หนังสือรับรองการตั้งหน่วยงานผลิตแอสฟัลต์คอนกรีต สำหรับหน่วยงานก่อสร้าง จากหน่วย งานในสังกัดกรมโรงงานอุตสาหกรรมแทน ของผู้ยื่นข้อเสนอ หรือผู้ให้ความยินยอมใช้ผลิตภัณฑ์ ทั้งนี้ หนังสือ รับรองดังกล่าว ต้องไม่หมดอายุ ถูกยกเลิก หรือเพิกถอน

(๔) ต้องมีแผนที่แสดงที่ตั้งโรงงานผสมแอสฟัลต์คอนกรีต และเส้นทางขนส่งจากโรงงาน ผสมถึงกึ่งกลางของโครงการก่อสร้าง โดยมีระยะทางขนส่งไม่เกิน ๑๑๐ กิโลเมตร และต้องมีกำลังการผลิต (Rated Capacity) ไม่น้อยกว่า ๖๐ ตันต่อชั่วโมง

(๕) กรณีใช้โรงงานผสมแอสฟัลต์คอนกรีตแบบเคลื่อนที่ (Mobile Asphalt Concrete Plant) ให้ดำเนินการตามข้อ ๑๔ (๑) (๒) (๓) และ (๔)

ผู้ยื่นข้อเสนอต้องยื่นข้อเสนอและเสนอราคาทางระบบจัดซื้อจัดจ้างภาครัฐด้วยอิเล็กทรอนิกส์ ในวันที่ ระหว่างเวลา น. ถึง น.

ผู้สนใจสามารถขอรับเอกสารประกวดราคาอิเล็กทรอนิกส์ โดยดาวน์โหลดเอกสารทางระบบ จัดซื้อจัดจ้างภาครัฐด้วยอิเล็กทรอนิกส์ หัวข้อ ค้นหาประกาศจัดซื้อจัดจ้างได้ตั้งแต่วันที่ประกาศจนถึง วันเสนอราคา

ผู้ยื่นข้อเสนอสามารถจัดเตรียมเอกสารข้อเสนอได้ตั้งแต่วันที่ประกาศจนถึงวันเสนอราคา

ผู้สนใจสามารถดูรายละเอียดได้ที่เว็บไซต์ www.saraburipao.go.th หรือ www.gprocurement.go.th หรือสอบถามทางโทรศัพท์หมายเลข ๐๓๖ ๖๗๙ ๗๗๘ ในวันและเวลาราชการ

ประกาศ ณ วันที่ ๑๗ มีนาคม พ.ศ. ๒๕๖๘

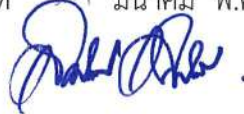

(นายสุรศักดิ์ สมภักดี)

รองนายกองค์การบริหารส่วนจังหวัด ปฏิบัติราชการแทน

นายกองค์การบริหารส่วนจังหวัดสระบุรี



เอกสารประกวดราคาจ้างก่อสร้างด้วยการประกวดราคาอิเล็กทรอนิกส์ (e-bidding)

เลขที่

ประกวดราคาจ้างก่อสร้างโครงการปรับปรุงถนนลาดยาง หมู่ที่ ๘ บ้านหาดเล็บบยาว ต.วังม่วง อ.วังม่วง จ.สระบุรี พร้อมติดตั้งไฟฟ้าแสงสว่างโซล่าเซลล์ ด้วยวิธีประกวดราคาอิเล็กทรอนิกส์ (e-bidding)

ตามประกาศ องค์การบริหารส่วนจังหวัดสระบุรี

ลงวันที่ ๑๓ มีนาคม ๒๕๖๘

องค์การบริหารส่วนจังหวัดสระบุรี ซึ่งต่อไปนี้เรียกว่า "องค์การบริหารส่วนจังหวัดสระบุรี" มีความประสงค์จะ ประกวดราคาจ้างก่อสร้างโครงการปรับปรุงถนนลาดยาง หมู่ที่ ๘ บ้านหาดเล็บบยาว ต.วังม่วง อ.วังม่วง จ.สระบุรี พร้อมติดตั้งไฟฟ้าแสงสว่างโซล่าเซลล์ ด้วยวิธีประกวดราคาอิเล็กทรอนิกส์ (e-bidding)

เพื่อปรับปรุงถนนลาดยาง แบบแอสฟัลต์คอนกรีต (Asphalt Concrete) หมู่ที่ ๘ บ้านหาดเล็บบยาว ต.วังม่วง อ.วังม่วง จ.สระบุรี ขนาดผิวจราจรกว้าง ๕.๐๐ เมตร ยาว ๗๕๘ เมตร ไม่มีไหล่ทาง หนา ๐.๐๕ เมตร หรือคิดเป็นพื้นที่ลาดยางไม่น้อยกว่า ๓,๗๙๐ ตารางเมตร พร้อมติดตั้งไฟฟ้าแสงสว่างโซล่าเซลล์ จำนวน ๑๒ ชุด ตามแบบแปลนองค์การบริหารส่วนจังหวัดสระบุรี ที่ ๕๑/๖๗ (แก้ไขครั้งที่ ๑) โดยมีข้อแนะนำและข้อกำหนดดังต่อไปนี้

๑. เอกสารแนบท้ายเอกสารประกวดราคาอิเล็กทรอนิกส์

- ๑.๑ ร่างรายละเอียดขอบเขตของงานทั้งโครงการ (Terms of Reference : TOR)
- ๑.๒ แบบใบเสนอราคาที่กำหนดไว้ในระบบจัดซื้อจัดจ้างภาครัฐด้วยอิเล็กทรอนิกส์
- ๑.๓ แบบสัญญาจ้างก่อสร้าง
- ๑.๔ แบบหนังสือคำประกัน
 - (๑) หลักประกันสัญญา
- ๑.๕ สูตรการปรับราคา
- ๑.๖ บทนิยาม
 - (๑) ผู้ที่มีผลประโยชน์ร่วมกัน
 - (๒) การขัดขวางการแข่งขันอย่างเป็นธรรม
- ๑.๗ แบบบัญชีเอกสารที่กำหนดไว้ในระบบจัดซื้อจัดจ้างภาครัฐด้วยอิเล็กทรอนิกส์
 - (๑) บัญชีเอกสารส่วนที่ ๑
 - (๒) บัญชีเอกสารส่วนที่ ๒

๑.๘ แผนการใช้วัสดุที่ผลิตภายในประเทศและแผนการใช้เหล็กที่ผลิตภายในประเทศ

๑.๙ แผนการทำงาน

๒. คุณสมบัติของผู้ยื่นข้อเสนอ

๒.๑ มีความสามารถตามกฎหมาย

๒.๒ ไม่เป็นบุคคลล้มละลาย

๒.๓ ไม่อยู่ระหว่างเลิกกิจการ

๒.๔ ไม่เป็นบุคคลซึ่งอยู่ระหว่างถูกระงับการยื่นข้อเสนอหรือทำสัญญากับหน่วยงานของรัฐไว้ชั่วคราว เนื่องจากเป็นผู้ที่ไม่ผ่านเกณฑ์การประเมินผลการปฏิบัติงานของผู้ประกอบการตามระเบียบที่รัฐมนตรีว่าการกระทรวงการคลังกำหนดตามที่ประกาศเผยแพร่ในระบบเครือข่ายสารสนเทศของกรมบัญชีกลาง

๒.๕ ไม่เป็นบุคคลซึ่งถูกระบุชื่อไว้ในบัญชีรายชื่อผู้ทำงานและได้แจ้งเวียนชื่อให้เป็นผู้ทำงานของหน่วยงานของรัฐในระบบเครือข่ายสารสนเทศของกรมบัญชีกลาง ซึ่งรวมถึงนิติบุคคลที่ผู้ทำงานเป็นหุ้นส่วนผู้จัดการ กรรมการผู้จัดการ ผู้บริหาร ผู้มีอำนาจในการดำเนินงานในกิจการของนิติบุคคลนั้นด้วย

๒.๖ มีคุณสมบัติและไม่มีลักษณะต้องห้ามตามที่คณะกรรมการนโยบายการจัดซื้อจัดจ้าง และการบริหารพัสดุภาครัฐกำหนดในราชกิจจานุเบกษา

๒.๗ เป็นนิติบุคคลผู้มีอาชีพรับจ้างงานที่ประกวดราคาอิเล็กทรอนิกส์ดังกล่าว

๒.๘ ไม่เป็นผู้มีผลประโยชน์ร่วมกันกับผู้ยื่นข้อเสนอรายอื่นที่เข้ายื่นข้อเสนอให้แก่องค์การบริหารส่วนจังหวัดสระบุรี ณ วันประกาศประกวดราคาอิเล็กทรอนิกส์ หรือไม่เป็นผู้กระทำการอันเป็นการขัดขวาง การแข่งขันอย่างเป็นธรรมในการประกวดราคาอิเล็กทรอนิกส์ครั้งนี้

๒.๙ ไม่เป็นผู้ได้รับเอกสิทธิ์หรือความคุ้มกัน ซึ่งอาจปฏิเสธไม่ยอมขึ้นศาลไทย เว้นแต่รัฐบาลของผู้ยื่นข้อเสนอได้มีคำสั่งให้สละเอกสิทธิ์และความคุ้มกันเช่นนั้น

๒.๑๐ ผู้ยื่นข้อเสนอต้องมีผลงานก่อสร้างประเภทเดียวกันกับผลงานที่ประกวดราคาจ้าง ก่อสร้างในวงเงินไม่น้อยกว่า ๑,๓๖๐,๐๐๐.๐๐ บาท (หนึ่งล้านสามแสนหกหมื่นบาทถ้วน) และเป็นผลงานที่เป็นคู่สัญญาโดยตรงกับหน่วยงานของรัฐ หรือหน่วยงานเอกชนที่ องค์การบริหารส่วนจังหวัดสระบุรี เชื้อถือ

๒.๑๑ กิจการร่วมค้าที่ยื่นข้อเสนอในรูปแบบของ "กิจการร่วมค้า" ต้องมีคุณสมบัติดังนี้
กรณีที่ข้อตกลงระหว่างผู้เข้าร่วมค้ากำหนดให้ผู้เข้าร่วมค้ารายใดรายหนึ่งเป็นผู้เข้าร่วมค้าหลัก ข้อตกลงระหว่างผู้เข้าร่วมค้าจะต้องมีการกำหนดสัดส่วนหน้าที่และความรับผิดชอบในปริมาณงาน สิ่งของหรือมูลค่าตามสัญญาของผู้เข้าร่วมค้าหลักมากกว่าผู้เข้าร่วมค้ารายอื่นทุกราย

กรณีที่ข้อตกลงระหว่างผู้เข้าร่วมค้ากำหนดให้ผู้เข้าร่วมค้ารายใดรายหนึ่งเป็นผู้เข้าร่วมค้าหลัก กิจการร่วมค่านั้นต้องใช้ผลงานของผู้เข้าร่วมค้าหลักรายเดียวเป็นผลงานของกิจการร่วมค้าที่ยื่นข้อเสนอ

สำหรับข้อตกลงระหว่างผู้เข้าร่วมค้าที่ไม่ได้กำหนดให้ผู้เข้าร่วมค้ารายใดเป็นผู้เข้าร่วมค้าหลัก ผู้เข้าร่วมค้าทุกรายจะต้องมีคุณสมบัติครบถ้วนตามเงื่อนไขที่กำหนดไว้ในเอกสารเชิญชวน หรือ

หนังสือเชิญชวน

กรณีที่ข้อตกลงระหว่างผู้เข้าร่วมคำกำหนดให้มีการมอบหมายผู้เข้าร่วมคำรายใด รายหนึ่งเป็นผู้ยื่นข้อเสนอ ในนามกิจการร่วมค้า การยื่นข้อเสนอดังกล่าวไม่ต้องมีหนังสือมอบอำนาจ

สำหรับข้อตกลงระหว่างผู้เข้าร่วมคำที่ไม่ได้กำหนดให้ผู้เข้าร่วมคำรายใดเป็นผู้ยื่น ข้อเสนอ ผู้เข้าร่วมคำทุกรายจะต้องลงลายมือชื่อในหนังสือมอบอำนาจให้ผู้เข้าร่วมคำรายใดรายหนึ่งเป็นผู้ยื่น ข้อเสนอ ในนามกิจการร่วมค้า

๒.๑๒ ผู้ยื่นข้อเสนอต้องลงทะเบียนที่มีข้อมูลถูกต้องครบถ้วนในระบบจัดซื้อจัดจ้างภาครัฐด้วย อิเล็กทรอนิกส์ (Electronic Government Procurement : e-GP) ของกรมบัญชีกลาง

๒.๑๓ ผู้ยื่นข้อเสนอต้องมีมูลค่าสุทธิของกิจการ ดังนี้

(๑) กรณีผู้ยื่นข้อเสนอเป็นนิติบุคคลที่จัดตั้งขึ้นตามกฎหมายไทยซึ่งได้จดทะเบียนเกินกว่า ๑ ปี ต้องมีมูลค่าสุทธิของกิจการ จากผลต่างระหว่างสินทรัพย์สุทธิหักด้วยหนี้สินสุทธิ ที่ปรากฏในงบแสดงฐานะการเงินที่มีการตรวจรับรองแล้ว ซึ่งจะต้องแสดงค่าเป็นบวก ๑ ปีสุดท้ายก่อนวันยื่นข้อเสนอ

(๒) กรณีผู้ยื่นข้อเสนอเป็นนิติบุคคลที่จัดตั้งขึ้นตามกฎหมายไทย ซึ่งยังไม่มีงบแสดงฐานะการเงินกับกรมพัฒนาธุรกิจการค้า ให้พิจารณาการกำหนดมูลค่าของทุนจดทะเบียน โดยผู้ยื่นข้อเสนอจะต้องมีทุนจดทะเบียนที่เรียกชำระมูลค่าหุ้นแล้ว ณ วันที่ยื่นข้อเสนอ ไม่ต่ำกว่า ๑ ล้านบาท

(๓) สำหรับการจัดซื้อจัดจ้างครั้งหนึ่งที่มีวงเงินเกิน ๕๐๐,๐๐๐ บาทขึ้นไป กรณีผู้ยื่นข้อเสนอเป็นบุคคลธรรมดา โดยพิจารณาจากหนังสือรับรองบัญชีเงินฝาก ไม่เกิน ๙๐ วันก่อนวันยื่นข้อเสนอ โดยต้องมีเงินฝากคงเหลือในบัญชีธนาคารเป็นมูลค่า ๑ ใน ๔ ของมูลค่างบประมาณของโครงการหรือรายการที่ยื่นข้อเสนอในแต่ละครั้ง และหากเป็นผู้ชนะการจัดซื้อจัดจ้างหรือเป็นผู้ได้รับการคัดเลือกจะต้องแสดงบัญชีเงินฝากที่มีมูลค่าดังกล่าวอีกครั้งหนึ่งในวันลงนามในสัญญา

(๔) กรณีที่ผู้ยื่นข้อเสนอไม่มีมูลค่าสุทธิของกิจการหรือทุนจดทะเบียน หรือมีแต่ไม่เพียงพอที่จะ เข้ายื่นข้อเสนอ ผู้ยื่นข้อเสนอสามารถขอวงเงินสินเชื่อ โดยต้องมีวงเงินสินเชื่อ ๑ ใน ๔ ของมูลค่างบประมาณของโครงการหรือรายการที่ยื่นข้อเสนอในครั้งนั้น (สินเชื่อที่ธนาคารภายในประเทศ หรือบริษัทเงินทุนหรือบริษัทเงินทุนหลักทรัพย์ที่ได้รับอนุญาตให้ประกอบกิจการเงินทุนเพื่อการพาณิชย์ และประกอบธุรกิจค้าประกันตามประกาศของธนาคารแห่งประเทศไทย ตามรายชื่อบริษัทเงินทุนที่ธนาคารแห่งประเทศไทยแจ้งเวียนให้ทราบ โดยพิจารณาจากยอดเงินรวมของวงเงินสินเชื่อที่สำนักงานใหญ่รับรอง หรือที่สำนักงานสาขารับรอง (กรณีได้รับมอบอำนาจจากสำนักงานใหญ่) ซึ่งออกให้แก่ผู้ยื่นข้อเสนอ นับถึงวันยื่นข้อเสนอไม่เกิน ๙๐ วัน)

(๕) กรณีตาม (๑) - (๔) ยกเว้นสำหรับกรณีดังต่อไปนี้

(๕.๑) กรณีที่ผู้ยื่นข้อเสนอเป็นหน่วยงานของรัฐ

(๕.๒) นิติบุคคลที่จัดตั้งขึ้นตามกฎหมายไทยที่อยู่ระหว่างการฟื้นฟูกิจการ

ตามพระราชบัญญัติล้มละลาย (ฉบับที่ ๑๐) พ.ศ. ๒๕๖๑

(๕.๓) งานจ้างก่อสร้าง ที่กรมบัญชีกลางได้ขึ้นทะเบียนผู้ประกอบการงาน

ก่อสร้างแล้ว และงานจ้างก่อสร้างที่หน่วยงานของรัฐได้มีการจัดทำบัญชีผู้ประกอบการงานก่อสร้างที่มีคุณสมบัติเบื้องต้นไว้แล้ว ก่อนวันที่พระราชบัญญัติการจัดซื้อจัดจ้างและการบริหารพัสดุภาครัฐมีผลใช้บังคับ

๒.๑๔ กรณีโรงงานผสมแอสฟัลต์คอนกรีต ผู้ยื่นข้อเสนอจะต้องมีคุณสมบัติ ดังนี้

(๑) ผู้ยื่นข้อเสนอต้องมีโรงงานผสมแอสฟัลต์คอนกรีต หรือ ต้องมีเอกสารยินยอมยินยอมให้ใช้ผลิตภัณฑ์จากโรงงานผสมแอสฟัลต์คอนกรีตที่ไม่ใช่ของผู้ยื่นข้อเสนอ ทั้งนี้ เพื่อให้สามารถควบคุมอุณหภูมิของส่วนผสมแอสฟัลต์คอนกรีตได้ และเพื่อให้เป็นไปตามมาตรฐานแอสฟัลต์คอนกรีตของกรมทางหลวงชนบท มทช. ๒๓๐-๒๕๖๓

(๒) ต้องมีสำเนาใบอนุญาตประกอบกิจการโรงงาน (แบบ รง.๔) จากกรมโรงงานอุตสาหกรรมของผู้ยื่นข้อเสนอ หรือผู้ให้ความยินยอมใช้ผลิตภัณฑ์ ทั้งนี้ ใบอนุญาตประกอบกิจการโรงงาน (แบบ รง.๔) จากกรมโรงงานอุตสาหกรรมต้องไม่หมดอายุ ถูกสั่งพักใช้ หรือเพิกถอน

(๓) กรณีไม่มีใบอนุญาตประกอบกิจการโรงงาน (แบบ รง.๔) จากกรมโรงงานอุตสาหกรรมให้ใช้หนังสือรับรองการตั้งหน่วยงานผลิตแอสฟัลต์คอนกรีต สำหรับหน่วยงานก่อสร้าง จากหน่วยงานในสังกัดกรมโรงงานอุตสาหกรรมแทน ของผู้ยื่นข้อเสนอ หรือผู้ให้ความยินยอมใช้ผลิตภัณฑ์ ทั้งนี้ หนังสือรับรองดังกล่าว ต้องไม่หมดอายุ ถูกยกเลิก หรือเพิกถอน

(๔) ต้องมีแผนที่แสดงที่ตั้งโรงงานผสมแอสฟัลต์คอนกรีต และเส้นทางขนส่งจากโรงงานผสมถึงกึ่งกลางของโครงการก่อสร้าง โดยมีระยะทางขนส่งไม่เกิน ๑๐๐ กิโลเมตร และต้องมีกำลังการผลิต (Rated Capacity) ไม่น้อยกว่า ๖๐ ตันต่อชั่วโมง

(๕) กรณีใช้โรงงานผสมแอสฟัลต์คอนกรีตแบบเคลื่อนที่ (Mobile Asphalt Concrete Plant) ให้ดำเนินการตามข้อ ๒.๑๔ (๑) (๒) (๓) และ (๔)

๓. หลักฐานการยื่นข้อเสนอ

ผู้ยื่นข้อเสนอจะต้องเสนอเอกสารหลักฐานยื่นมาพร้อมกับการเสนอราคาทางระบบจัดซื้อจัดจ้างภาครัฐด้วยอิเล็กทรอนิกส์ โดยแยกเป็น ๒ ส่วน คือ

๓.๑ ส่วนที่ ๑ อย่างน้อยต้องมีเอกสารดังต่อไปนี้

- (๑) ในกรณีผู้ยื่นข้อเสนอเป็นนิติบุคคล
 - (ก) ห้างหุ้นส่วนสามัญหรือห้างหุ้นส่วนจำกัด ให้ยื่นสำเนาหนังสือรับรองการจดทะเบียนนิติบุคคล บัญชีรายชื่อหุ้นส่วนผู้จัดการ ผู้มีอำนาจควบคุม (ถ้ามี)
 - (ข) บริษัทจำกัดหรือบริษัทมหาชนจำกัด ให้ยื่นสำเนาหนังสือรับรองการจดทะเบียนนิติบุคคล หนังสือบริคณห์สนธิ บัญชีรายชื่อกรรมการผู้จัดการ ผู้มีอำนาจควบคุม (ถ้ามี) และบัญชีผู้ถือหุ้นรายใหญ่ (ถ้ามี)
 - (๒) ในกรณีผู้ยื่นข้อเสนอเป็นบุคคลธรรมดาหรือคณะบุคคลที่มีเขินนิติบุคคล ให้ยื่นสำเนาบัตรประจำตัวประชาชนของผู้ยื่น ข้อเสนอข้อตกลงที่แสดงถึงการเข้าเป็นหุ้นส่วน (ถ้ามี) สำเนาบัตรประจำตัวประชาชนของผู้เป็นหุ้นส่วน หรือสำเนาหนังสือเดินทางของผู้เป็นหุ้นส่วนที่ได้ถือสัญชาติไทย
 - (๓) ในกรณีผู้ยื่นข้อเสนอเป็นผู้ยื่นข้อเสนอร่วมกันในฐานะเป็นผู้ร่วมค้า ให้ยื่น

สำเนาสัญญาของการเข้าร่วมค้า และเอกสารตามที่ระบุไว้ใน (๑) หรือ (๒) ของผู้ร่วมค้า แล้วแต่กรณี

(๔) ผู้ยื่นข้อเสนอต้องแสดงหลักฐานเกี่ยวกับมูลค่าสุทธิของกิจการ ดังนี้

(๔.๑) ในกรณีผู้ยื่นข้อเสนอเป็นนิติบุคคล ให้ยื่นงบแสดงฐานะการเงินที่มีการรับรองแล้วของ ๑ ปีสุดท้ายก่อนวันยื่นข้อเสนอ โดยให้ยื่นขณะเข้าเสนอราคา

(๔.๒) ในกรณีผู้ยื่นข้อเสนอเป็นบุคคลธรรมดา ให้ยื่นหนังสือรับรองบัญชีเงินฝาก ไม่เกิน ๙๐ วัน ก่อนวันยื่นข้อเสนอ โดยให้ยื่นขณะเข้าเสนอราคา และจะต้องแสดงหนังสือรับรองบัญชีเงินฝากที่มีมูลค่าดังกล่าวอีกครั้งหนึ่งในวันลงนามในสัญญา

(๔.๓) กรณีที่ผู้ยื่นข้อเสนอไม่มีมูลค่าสุทธิของกิจการและทุนจดทะเบียน หรือมีแต่ไม่เพียงพอที่จะเข้ายื่นข้อเสนอ ให้ยื่นสำเนาหนังสือรับรองวงเงินสินเชื่อ (สินเชื่อที่ธนาคารภายในประเทศหรือบริษัทเงินทุนหรือบริษัทเงินทุนหลักทรัพย์ที่ได้รับอนุญาตให้ประกอบกิจการเงินทุนเพื่อการพาณิชย์และประกอบธุรกิจค้าประกัน ตามประกาศของธนาคารแห่งประเทศไทย ตามรายชื่อบริษัทเงินทุนที่ธนาคารแห่งประเทศไทยแจ้งเวียนให้ทราบ โดยพิจารณาจากยอดเงินรวมของวงเงินสินเชื่อที่สำนักงานใหญ่รับรองหรือที่สำนักงานสาขารับรอง (กรณีได้รับมอบอำนาจจากสำนักงานใหญ่) ซึ่งออกให้แก่ผู้ยื่นข้อเสนอ นับถึงวันยื่นข้อเสนอไม่เกิน ๙๐ วัน)

(๕) สำเนาใบสำคัญการแสดงการจดทะเบียนห้างหุ้นส่วนบริษัท พร้อมรับรองสำเนาถูกต้อง

(๖) สำเนาใบทะเบียนภาษีมูลค่าเพิ่ม พร้อมรับรองสำเนาถูกต้อง

(๗) บัญชีเอกสารส่วนที่ ๑ ทั้งหมดที่ได้ยื่นพร้อมกับการเสนอราคาทางระบบจัดซื้อจัดจ้างภาครัฐด้วยอิเล็กทรอนิกส์ ตามแบบในข้อ ๑.๗ (๑) โดยไม่ต้องแนบในรูปแบบ PDF File (Portable Document Format)

ทั้งนี้ เมื่อผู้ยื่นข้อเสนอดำเนินการแนบไฟล์เอกสารตามบัญชีเอกสารส่วนที่ ๑ ครบถ้วน ถูกต้องแล้ว ระบบจัดซื้อจัดจ้างภาครัฐด้วยอิเล็กทรอนิกส์จะสร้างบัญชีเอกสารส่วนที่ ๑ ตามแบบในข้อ ๑.๗ (๑) ให้โดยผู้ยื่นข้อเสนอไม่ต้องแนบบัญชีเอกสารส่วนที่ ๑ ดังกล่าวในรูปแบบ PDF File (Portable Document Format)

๓.๒ ส่วนที่ ๒ อย่างน้อยต้องมีเอกสารดังต่อไปนี้

(๑) ในกรณีที่ผู้ยื่นข้อเสนอมอบอำนาจให้บุคคลอื่นกระทำการแทนให้แนบหนังสือมอบอำนาจซึ่งติดอากรแสตมป์ตามกฎหมาย โดยมีหลักฐานแสดงตัวตนของผู้มอบอำนาจและผู้รับมอบอำนาจ ทั้งนี้หากผู้รับมอบอำนาจเป็นบุคคลธรรมดาต้องเป็นผู้ที่บรรลุนิติภาวะตามกฎหมายแล้วเท่านั้น

(๒) สำเนาหนังสือรับรองผลงานก่อสร้าง

(๓) แบบหนังสือแจ้งยืนยันการให้ความยินยอมให้ใช้ผลิตภัณฑ์ของโรงงานผสมแอสฟัลต์คอนกรีต

(๔) แบบแผนที่แสดงที่ตั้งโรงงานแอสฟัลต์คอนกรีต และเส้นทางขนส่งจากโรงงานผสมแอสฟัลต์คอนกรีตถึงกึ่งกลางของโครงการก่อสร้าง

(๕) แคตตาล็อกหรือเอกสารแสดงรายละเอียดผลิตภัณฑ์ของชุดคอมพิวเตอร์
พลังงานแสงอาทิตย์ (ถ้ามี)

(๖) สำเนาใบขึ้นทะเบียนผู้ประกอบการวิสาหกิจขนาดกลางและขนาดย่อม
(SMEs) (ถ้ามี)

(๗) บัญชีเอกสารส่วนที่ ๒ ทั้งหมดที่ได้ยื่นพร้อมกับการเสนอราคาทางระบบจัด
ซื้อจัดจ้างภาครัฐด้วยอิเล็กทรอนิกส์ตามแบบในข้อ ๑.๗ (๒) โดยไม่ต้องแนบในรูปแบบ PDF File (Portable
Document Format)

ทั้งนี้ เมื่อผู้ยื่นข้อเสนอดำเนินการแนบไฟล์เอกสารตามบัญชีเอกสารส่วนที่ ๒
ครบถ้วน ถูกต้องแล้ว ระบบจัดซื้อจัดจ้างภาครัฐด้วยอิเล็กทรอนิกส์จะสร้างบัญชีเอกสารส่วนที่ ๒ ตามแบบใน
ข้อ ๑.๗ (๒) ให้โดยผู้ยื่นข้อเสนอไม่ต้องแนบบัญชีเอกสารส่วนที่ ๒ ดังกล่าวในรูปแบบ PDF File (Portable
Document Format)

๔. การเสนอราคา

๔.๑ ผู้ยื่นข้อเสนอต้องยื่นข้อเสนอ และเสนอราคาทางระบบจัดซื้อจัดจ้างภาครัฐด้วย
อิเล็กทรอนิกส์ตามที่กำหนดไว้ในเอกสารประกวดราคาอิเล็กทรอนิกส์นี้ โดยไม่มีเงื่อนไขใดๆ ทั้งสิ้น และจะต้อง
กรอกข้อความให้ถูกต้องครบถ้วน พร้อมทั้งหลักฐานแสดงตัวตนและทำการยืนยันตัวตนของผู้ยื่นข้อเสนอ โดย
ไม่ต้องแนบบใบเสนอราคาในรูปแบบ PDF File (Portable Document Format)

๔.๒ ให้ผู้ยื่นข้อเสนอกรอกรายละเอียดการเสนอราคาในใบเสนอราคาตามแบบ
เอกสารประกวดราคาจ้างก่อสร้างด้วยวิธีประกวดราคาอิเล็กทรอนิกส์ (e-bidding) ข้อ ๑.๒ ให้ครบถ้วน
โดยไม่ต้องยื่น ใบแจ้งปริมาณงานและราคาและใบบัญชีรายการก่อสร้าง ในรูปแบบ PDF File (Portable
Document Format)

ในการเสนอราคาให้เสนอราคาเป็นเงินบาทและเสนอราคาได้เพียงครั้งเดียวและ
ราคาเดียว โดยเสนอราคารวม หรือราคาต่อหน่วย หรือราคาต่อรายการ ตามเงื่อนไขที่ระบุไว้ท้ายใบเสนอราคา
ให้ถูกต้อง ทั้งนี้ ราคารวมที่เสนอจะต้องตรงกันทั้งตัวเลขและตัวหนังสือ ถ้าตัวเลขและตัวหนังสือไม่ตรงกัน ให้
ถือตัวหนังสือเป็นสำคัญ โดยคิดราคารวมทั้งสิ้นซึ่งรวมค่าภาษีมูลค่าเพิ่ม ภาษีอากรอื่น และค่าใช้จ่ายทั้งปวงไว้
แล้ว

ราคาที่เสนอจะต้องเสนอกำหนดยื่นราคาไม่น้อยกว่า ๒๔๐ วัน ตั้งแต่วันเสนอ
ราคาโดยภายในกำหนดยื่นราคา ผู้ยื่นข้อเสนอต้องรับผิดชอบราคาที่ตนได้เสนอไว้และจะถอนการเสนอราคา
มิได้

๔.๓ ผู้ยื่นข้อเสนอจะต้องเสนอกำหนดเวลาดำเนินการก่อสร้างแล้วเสร็จไม่เกิน ๙๐
วัน นับถัดจากวันลงนามในสัญญาจ้าง หรือวันที่ได้รับหนังสือแจ้งจาก องค์การบริหารส่วนจังหวัดสระบุรี ให้เริ่ม
ทำงาน

๔.๔ ก่อนเสนอราคา ผู้ยื่นข้อเสนอควรตรวจดูร่างสัญญา ราชารายละเอียดขอบเขตของ
งานทั้งโครงการ (Terms of Reference : TOR) ให้ถี่ถ้วนและเข้าใจเอกสารประกวดราคาจ้างอิเล็กทรอนิกส์

ทั้งหมดเสียก่อนที่จะตกลงยื่นข้อเสนอตามเงื่อนไขในเอกสารประกวดราคาจ้างอิเล็กทรอนิกส์

๔.๕ ผู้ยื่นข้อเสนอจะต้องยื่นข้อเสนอและเสนอราคาทางระบบจัดซื้อจัดจ้างภาครัฐด้วย อิเล็กทรอนิกส์ในวันที่ ระหว่างเวลา น. ถึง น. และเวลาในการเสนอราคาให้ถือตามเวลาของระบบจัดซื้อจัดจ้างภาครัฐด้วยอิเล็กทรอนิกส์เป็นเกณฑ์

เมื่อพ้นกำหนดเวลายื่นข้อเสนอและเสนอราคาแล้ว จะไม่รับเอกสารการยื่นข้อเสนอ และการเสนอราคาใดๆ โดยเด็ดขาด

๔.๖ ผู้ยื่นข้อเสนอต้องจัดทำเอกสารสำหรับใช้ในการเสนอราคาในรูปแบบไฟล์เอกสาร ประเภท PDF File (Portable Document Format) โดยผู้ยื่นข้อเสนอต้องเป็นผู้รับผิดชอบตรวจสอบความครบถ้วน ถูกต้อง และชัดเจนของเอกสาร PDF File ก่อนที่จะยืนยันการเสนอราคา แล้วจึงส่งข้อมูล (Upload) เพื่อเป็นการเสนอราคาให้แก่องค์การบริหารส่วนจังหวัดสระบุรี ผ่านทางระบบจัดซื้อจัดจ้างภาครัฐด้วยอิเล็กทรอนิกส์

๔.๗ คณะกรรมการพิจารณาผลการประกวดราคาอิเล็กทรอนิกส์จะดำเนินการตรวจสอบ คุณสมบัติของผู้ยื่นข้อเสนอแต่ละรายว่า เป็นผู้ยื่นข้อเสนอที่มีผลประโยชน์ร่วมกันกับผู้ยื่นเสนอรายอื่นตามข้อ ๑.๖ (๑) หรือไม่ หากปรากฏว่าผู้ยื่นเสนอรายใดเป็นผู้ยื่นข้อเสนอที่มีผลประโยชน์ร่วมกันกับผู้ยื่นเสนอรายอื่น คณะกรรมการฯ จะตัดรายชื่อผู้ยื่นเสนอราคาที่มีผลประโยชน์ร่วมกันนั้นออกจากการเป็นผู้ยื่นข้อเสนอ

หากปรากฏต่อคณะกรรมการพิจารณาผลการประกวดราคาอิเล็กทรอนิกส์ว่า ก่อนหรือในขณะที่มีการพิจารณาข้อเสนอ มีผู้ยื่นเสนอรายใดกระทำการอันเป็นการขัดขวางการแข่งขันอย่างเป็นธรรมตาม ข้อ ๑.๖ (๒) และคณะกรรมการฯ เชื่อว่ามีการกระทำอันเป็นการขัดขวางการแข่งขันอย่างเป็นธรรม คณะกรรมการฯ จะตัดรายชื่อผู้ยื่นเสนอรายนั้นออกจากการเป็นผู้ยื่นข้อเสนอ และองค์การบริหารส่วนจังหวัดสระบุรี จะพิจารณาลงโทษผู้ยื่นเสนอดังกล่าวเป็นผู้ทำงาน เว้นแต่ องค์การบริหารส่วนจังหวัดสระบุรี จะพิจารณาเห็นว่า ผู้ยื่นเสนอรายนั้น มิใช่เป็นผู้ริเริ่มให้มีการกระทำดังกล่าวและได้ให้ความร่วมมือเป็นประโยชน์ต่อการพิจารณาขององค์การบริหารส่วนจังหวัดสระบุรี

๔.๘ ผู้ยื่นข้อเสนอจะต้องปฏิบัติ ดังนี้
(๑) ปฏิบัติตามเงื่อนไขที่ระบุไว้ในเอกสารประกวดราคาอิเล็กทรอนิกส์
(๒) ราคาที่เสนอจะต้องเป็นราคาที่รวมภาษีมูลค่าเพิ่ม และภาษีอื่นๆ (ถ้ามี) รวมค่าใช้จ่ายที่ส่งไปเรียบร้อยแล้ว

(๓) ผู้ยื่นข้อเสนอจะต้องลงทะเบียนเพื่อเข้าสู่กระบวนการเสนอราคา ตามวัน เวลา ที่กำหนด

(๔) ผู้ยื่นข้อเสนอจะถอนการเสนอราคาที่เสนอแล้วไม่ได้
(๕) ผู้ยื่นข้อเสนอต้องศึกษาและทำความเข้าใจในระบบและวิธีการเสนอราคาด้วยวิธีประกวดราคาอิเล็กทรอนิกส์ ของกรมบัญชีกลางที่แสดงไว้ในเว็บไซต์ www.gprocurement.go.th

๔.๙ คู่สัญญาต้องจัดทำแผนการทำงานมาให้ภายใน ๓ วัน นับถัดจากวันลงนามใน

สัญญา โดยจัดทำแผนการทำงานตามเอกสารแนบท้ายเอกสารประกวดราคาอิเล็กทรอนิกส์ เว้นแต่เป็นกรณีสัญญาที่มีวงเงินไม่เกิน ๕๐๐,๐๐๐ บาท ทั้งนี้ แผนการทำงานให้ถือเป็นเอกสารส่วนหนึ่งของสัญญา

๔.๑๐ ผู้ยื่นข้อเสนอที่เป็นผู้ชนะการเสนอราคาต้องจัดทำแผนการใช้พัสดุที่ผลิตในประเทศและแผนการใช้เหล็กที่ผลิตในประเทศ โดยยื่นให้หน่วยงานของรัฐภายใน ๖๐ วัน นับถัดจากวันลงนามในสัญญา

๕. หลักเกณฑ์และสิทธิในการพิจารณา

๕.๑ การพิจารณาผลการยื่นข้อเสนอประกวดราคาอิเล็กทรอนิกส์ครั้งนี้ องค์การบริหารส่วนจังหวัดสระบุรีจะพิจารณาตัดสินโดยใช้หลักเกณฑ์ ราคา

๕.๒ การพิจารณาผู้ชนะการยื่นข้อเสนอ
กรณีใช้หลักเกณฑ์ราคาในการพิจารณาผู้ชนะการยื่นข้อเสนอ องค์การบริหารส่วนจังหวัดสระบุรี จะพิจารณาจาก ราคารวม

๕.๓ หากผู้ยื่นข้อเสนอรายใดมีคุณสมบัติไม่ถูกต้องตามข้อ ๒ หรือยื่นหลักฐานการยื่นข้อเสนอไม่ถูกต้อง หรือไม่ครบถ้วนตามข้อ ๓ หรือยื่นข้อเสนอไม่ถูกต้องตามข้อ ๔ แล้ว คณะกรรมการพิจารณาผล การประกวดราคาอิเล็กทรอนิกส์จะไม่รับพิจารณาข้อเสนอของผู้ยื่นข้อเสนอรายนั้น เว้นแต่ ผู้ยื่นข้อเสนอรายใดเสนอเอกสารทางเทคนิคหรือรายละเอียดคุณลักษณะเฉพาะของพัสดุที่จะจ้างไม่ครบถ้วน หรือเสนอรายละเอียดแตกต่างไปจากเงื่อนไขที่องค์การบริหารส่วนจังหวัดสระบุรีกำหนดไว้ในประกาศและเอกสารประกวดราคาอิเล็กทรอนิกส์ ในส่วนที่มีใช้สาระสำคัญและความแตกต่างนั้น ไม่มีผลทำให้เกิดการได้เปรียบเสียเปรียบ ต่อผู้ยื่นข้อเสนอรายอื่น หรือเป็นการผิดพลาดเล็กน้อย คณะกรรมการฯ อาจพิจารณาผ่อนปรนการตัดสินสิทธิ ผู้ยื่นข้อเสนอรายนั้น

๕.๔ องค์การบริหารส่วนจังหวัดสระบุรีสงวนสิทธิไม่พิจารณาข้อเสนอของผู้ยื่นข้อเสนอโดยไม่มี การผ่อนผัน ในกรณีดังต่อไปนี้

(๑) ไม่กรอกชื่อผู้ยื่นข้อเสนอในการเสนอราคาทางระบบจัดซื้อจัดจ้าง ด้วยอิเล็กทรอนิกส์

(๒) เสนอรายละเอียดแตกต่างไปจากเงื่อนไขที่กำหนดในเอกสารประกวดราคา อิเล็กทรอนิกส์ที่เป็นสาระสำคัญ หรือมีผลทำให้เกิดความได้เปรียบเสียเปรียบแก่ผู้ยื่นข้อเสนอรายอื่น

๕.๕ ในการตัดสินการประกวดราคาอิเล็กทรอนิกส์หรือในการทำสัญญา คณะกรรมการพิจารณาผลการประกวดราคาอิเล็กทรอนิกส์หรือองค์การบริหารส่วนจังหวัดสระบุรี มีสิทธิให้ผู้ยื่นข้อเสนอชี้แจงข้อเท็จจริงเพิ่มเติมได้ องค์การบริหารส่วนจังหวัดสระบุรีมีสิทธิที่จะไม่รับข้อเสนอ ไม่รับราคา หรือไม่ทำสัญญา หากข้อเท็จจริงดังกล่าวไม่เหมาะสมหรือไม่ถูกต้อง

๕.๖ องค์การบริหารส่วนจังหวัดสระบุรีทรงไว้ซึ่งสิทธิที่จะไม่รับราคาต่ำสุด หรือราคาหนึ่งราคาใด หรือราคาที่เสนอทั้งหมดก็ได้ และอาจพิจารณาเลือกจ้างในจำนวน หรือขนาด หรือเฉพาะรายการหนึ่งรายการใด หรืออาจจะยกเลิก การประกวดราคาอิเล็กทรอนิกส์โดยไม่พิจารณาจัดจ้างเลยก็ได้ สุดแต่จะ

พิจารณา ทั้งนี้ เพื่อประโยชน์ของทางราชการเป็นสำคัญ และให้ถือว่า การตัดสินใจของ องค์การบริหารส่วนจังหวัดสระบุรีเป็นเด็ดขาด ผู้ยื่นข้อเสนอจะเรียกรอราคาใช้จ่าย หรือค่าเสียหายใดๆ มิได้ รวมทั้ง องค์การบริหารส่วนจังหวัดสระบุรีจะพิจารณายกเลิกการประกวดราคาอิเล็กทรอนิกส์และลงโทษผู้ยื่นข้อเสนอเป็นผู้ทำงาน ไม่ว่าจะเป็นผู้ยื่นข้อเสนอที่ได้รับการคัดเลือกหรือไม่ก็ตาม หากมีเหตุที่เชื่อถือได้ว่าผู้ยื่นข้อเสนอกระทำการโดยไม่สุจริต เช่น การเสนอเอกสารอันเป็นเท็จ หรือใช้ข้อมูลคลาดเคลื่อนมาเสนอราคาแทน เป็นต้น

ในกรณีที่ผู้ยื่นข้อเสนอรายที่เสนอราคาต่ำสุด เสนอราคาต่ำจนคาดหมายได้ว่าไม่อาจดำเนินงานตามเอกสารประกวดราคาอิเล็กทรอนิกส์ได้ คณะกรรมการพิจารณาผลการประกวดราคาอิเล็กทรอนิกส์หรือองค์การบริหารส่วนจังหวัดสระบุรี จะให้ผู้ยื่นข้อเสนอนั้นชี้แจงและแสดงหลักฐานที่ทำให้เชื่อได้ว่า ผู้ยื่นข้อเสนอสามารถดำเนินงานตามเอกสารประกวดราคาอิเล็กทรอนิกส์ให้เสร็จสมบูรณ์ หากคำชี้แจงไม่เป็นที่รับฟังได้ องค์การบริหารส่วนจังหวัดสระบุรี มีสิทธิที่จะไม่รับข้อเสนอหรือไม่รับราคาของผู้ยื่นข้อเสนอรายนั้น ทั้งนี้ ผู้ยื่นข้อเสนอดังกล่าวไม่มีสิทธิเรียกรอราคาใช้จ่ายหรือค่าเสียหายใดๆ จากองค์การบริหารส่วนจังหวัดสระบุรี

๕.๗ ก่อนลงนามในสัญญา องค์การบริหารส่วนจังหวัดสระบุรี อาจประกาศยกเลิกการประกวดราคาอิเล็กทรอนิกส์ หากปรากฏว่ามีการกระทำที่เข้าลักษณะผู้ยื่นข้อเสนอที่ชนะการประกวดราคา หรือที่ได้รับการคัดเลือกมีผลประโยชน์ร่วมกัน หรือมีส่วนได้เสียกับผู้ยื่นข้อเสนอรายอื่น หรือขัดขวางการแข่งขันอย่างเป็นธรรม หรือสมยอมกันกับผู้ยื่นข้อเสนอรายอื่น หรือเจ้าหน้าที่ในการเสนอราคา หรือถือว่ากระทำการทุจริตอื่นใดในการเสนอราคา

๕.๘ หากผู้ยื่นข้อเสนอซึ่งเป็นผู้ประกอบการ SMEs เสนอราคาสูงกว่าราคาต่ำสุดของผู้ยื่นข้อเสนอรายอื่นที่ไม่เกินร้อยละ ๑๐ ให้หน่วยงานของรัฐจัดซื้อจัดจ้างกับผู้ประกอบการ SMEs ดังกล่าว โดยจัดเรียงลำดับผู้ยื่นข้อเสนอซึ่งเป็นผู้ประกอบการ SMEs ซึ่งเสนอราคาสูงกว่าราคาต่ำสุดของผู้ยื่นข้อเสนอรายอื่นไม่เกินร้อยละ ๑๐ ที่จะเรียกมาทำสัญญาไม่เกิน ๓ ราย

ผู้ยื่นข้อเสนอที่เป็นกิจการร่วมค้าที่จะได้สิทธิตามวรรคหนึ่ง ผู้เข้าร่วมค้าทุกราย จะต้องเป็นผู้ประกอบการ SMEs

ทั้งนี้ ผู้ประกอบการ SMEs ที่จะได้แต้มต่อด้านราคาตามวรรคหนึ่ง จะต้องมีวงเงินสัญญาสะสมตามปีปฏิทินรวมกับราคาที่เสนอในครั้งแล้ว มีมูลค่ารวมกันไม่เกินมูลค่าของรายได้ตามขนาดที่ขึ้นทะเบียนไว้กับ สสว.

๕.๙ หากผู้ยื่นข้อเสนอซึ่งมิใช่ผู้ประกอบการ SMEs แต่เป็นบุคคลธรรมดาที่ถือสัญชาติไทยหรือนิติบุคคลที่จัดตั้งขึ้นตามกฎหมายไทยเสนอราคาสูงกว่าราคาต่ำสุดของผู้ยื่นข้อเสนอซึ่งเป็นผู้ประกอบการธรรมดาที่มีได้ถือสัญชาติไทยหรือนิติบุคคลที่จัดตั้งขึ้นตามกฎหมายของต่างประเทศไม่เกินร้อยละ ๓ ให้จัดซื้อจัดจ้างกับบุคคลธรรมดาที่ถือสัญชาติไทยหรือนิติบุคคลที่จัดตั้งขึ้นตามกฎหมายไทยดังกล่าว

ผู้ยื่นข้อเสนอที่เป็นกิจการร่วมค้าที่จะได้สิทธิตามวรรคหนึ่ง ผู้เข้าร่วมค้าทุกราย จะต้องเป็นบุคคลธรรมดาที่ถือสัญชาติไทยหรือนิติบุคคลที่จัดตั้งขึ้นตามกฎหมายไทย

๖. การทำสัญญาจ้างก่อสร้าง

ผู้ชนะการประกวดราคาอิเล็กทรอนิกส์จะต้องทำสัญญาจ้างตามแบบสัญญา ดังระบุในข้อ ๑.๓ หรือทำข้อตกลงเป็นหนังสือกับองค์การบริหารส่วนจังหวัดสระบุรี ภายใน ๗ วัน นับถัดจากวันที่ได้รับแจ้ง และจะต้องวางหลักประกันสัญญาเป็นจำนวนเงินเท่ากับร้อยละ ๕ ของราคาค่าจ้างที่ประกวดราคาอิเล็กทรอนิกส์ ให้องค์การบริหารส่วนจังหวัดสระบุรียึดถือไว้ในขณะทำสัญญาโดยใช้หลักประกันอย่างหนึ่งอย่างใด ดังต่อไปนี้

๖.๑ เงินสด

๖.๒ เช็คหรือตราพท์ที่ธนาคารเซ็นส่งจ่าย ซึ่งเป็นเช็คหรือตราพท์ลงวันที่ที่ใช้เช็คหรือตราพท์นั้น ชำระต่อเจ้าหน้าที่ในวันทำสัญญา หรือก่อนวันนั้นไม่เกิน ๓ วันทำการ

๖.๓ หนังสือค้ำประกันของธนาคารภายในประเทศ ตามตัวอย่างที่คณะกรรมการนโยบายกำหนด ดังระบุในข้อ ๑.๔ (๒) หรือจะเป็นหนังสือค้ำประกันอิเล็กทรอนิกส์ตามวิธีการที่กรมบัญชีกลางกำหนด

๖.๔ หนังสือค้ำประกันของบริษัทเงินทุน หรือบริษัทเงินทุนหลักทรัพย์ที่ได้รับอนุญาตให้ประกอบกิจการเงินทุนเพื่อการพาณิชย์และประกอบธุรกิจค้ำประกันตามประกาศของธนาคารแห่งประเทศไทย ตามรายชื่อบริษัทเงินทุนที่ธนาคารแห่งประเทศไทยแจ้งเวียนให้ทราบ โดยอนุมัติให้ใช้ตามตัวอย่างหนังสือค้ำประกันของธนาคารที่คณะกรรมการนโยบายกำหนด ดังระบุในข้อ ๑.๔ (๒)

๖.๕ พันธบัตรรัฐบาลไทย

หลักประกันนี้จะคืนให้ โดยไม่มีดอกเบี้ยภายใน ๑๕ วันนับถัดจากวันที่ผู้ชนะการประกวดราคาอิเล็กทรอนิกส์ (ผู้รับจ้าง) พ้นจากข้อผูกพันตามสัญญาจ้างแล้ว

๗. ค่าจ้างและการจ่ายเงิน

องค์การบริหารส่วนจังหวัดสระบุรี จะจ่ายค่าจ้างซึ่งได้รวมภาษีมูลค่าเพิ่มตลอดจนภาษีอากรอื่น ๆ และค่าใช้จ่ายทั้งปวงด้วยแล้วโดยถือราคาเหมารวมเป็นเกณฑ์และกำหนดการจ่ายเงินเป็นจำนวน ๒ งวดดังนี้

งวดที่ ๑ เป็นจำนวนเงินในอัตราร้อยละ ๒๐ ของค่าจ้าง เมื่อผู้รับจ้างได้ปฏิบัติงาน

- งานติดตั้งแผ่นป้ายแสดงรายละเอียดงานก่อสร้าง จำนวน ๒ ป้าย แล้วเสร็จ
- งานถางป่าขุดตอ (ขนาดเบา) แล้วเสร็จ
- งานชั้นรองพื้นทาง แล้วเสร็จ
- งานชั้นพื้นทาง แล้วเสร็จ

ให้แล้วเสร็จภายใน ๔๕ วัน

งวดที่ ๒ (งวดสุดท้าย) เป็นจำนวนเงินในอัตราร้อยละ ๘๐ ของค่าจ้าง เมื่อผู้รับจ้างได้

ปฏิบัติงาน

- งาน Prime Coat บนผิวทาง แล้วเสร็จ
- งานปู Asphalt Concrete บนผิวทาง แล้วเสร็จ

- งานติดตั้งป้ายจราจร สัญญาณไฟกระพริบแบบโซล่าเซลล์ พร้อมป้ายจราจร บ๑ และป้ายโครงการ (ป้ายเหล็ก) แล้วเสร็จ

- งานเครื่องหมายบนผิวทางสีเทอร์โม (สีเหลือง+สีขาว), RUMBLE STRIPS แล้วเสร็จ

- งานติดตั้งไฟฟ้าแสงสว่างโซล่าเซลล์ จำนวน ๑๒ ชุด แล้วเสร็จ

- งานเก็บทำความสะอาด บริเวณสถานที่ก่อสร้างให้เป็นระเบียบเรียบร้อย และให้คณะกรรมการตรวจรับพัสดุได้ตรวจรับไว้เป็นที่เรียบร้อยแล้ว

ให้แล้วเสร็จภายใน ๔๕ วัน

๘. อัตราค่าปรับ

ค่าปรับตามสัญญาจ้างแนบท้ายเอกสารประกวดราคาอิเล็กทรอนิกส์นี้ หรือข้อตกลงจ้างเป็นหนังสือจะกำหนด ดังนี้

๘.๑ กรณีที่ผู้รับจ้างนำงานที่รับจ้างไปจ้างช่วงให้ผู้อื่นทำอีกทอดหนึ่งโดยไม่ได้รับอนุญาตจากองค์การบริหารส่วนจังหวัดสระบุรี จะกำหนดค่าปรับสำหรับการฝ่าฝืนดังกล่าวเป็นจำนวนร้อยละ ๑๐.๐๐ ของวงเงินของงานจ้างช่วงนั้น

๘.๒ กรณีที่ผู้รับจ้างปฏิบัติผิดสัญญาจ้างก่อสร้าง นอกเหนือจากข้อ ๘.๑ จะกำหนดค่าปรับเป็นรายวันเป็นจำนวนเงินตายตัวในอัตราร้อยละ ๐.๒๕ ของราคางานจ้าง

๙. การรับประกันความชำรุดบกพร่อง

ผู้ชนะการประกวดราคาอิเล็กทรอนิกส์ซึ่งได้ทำสัญญาจ้าง ตามแบบ ดังระบุในข้อ ๑.๓ หรือข้อตกลงจ้างเป็นหนังสือแล้วแต่กรณี จะต้องรับประกันความชำรุดบกพร่องของงานจ้างที่เกิดขึ้นภายในระยะเวลา ไม่น้อยกว่า ๒ ปี นับถัดจากวันที่องค์การบริหารส่วนจังหวัดสระบุรีได้รับมอบงาน โดยต้องรับผิดชอบซ่อมแซมแก้ไขให้ใช้งานได้ดังเดิมภายใน ๑๕ วัน นับถัดจากวันที่ได้รับแจ้งความชำรุดบกพร่อง

๑๐. ข้อสงวนสิทธิในการยื่นข้อเสนอและอื่น ๆ

๑๐.๑ เงินค่าจ้างสำหรับงานจ้างครั้งนี้ ได้มาจากเงินงบประมาณประจำปี พ.ศ. ๒๕๖๘ การลงนามในสัญญาจะกระทำต่อเมื่อ องค์การบริหารส่วนจังหวัดสระบุรีได้รับอนุมัติเงิน ค่าก่อสร้างจากเงินงบประมาณประจำปี พ.ศ. ๒๕๖๘

๑๐.๒ เมื่อองค์การบริหารส่วนจังหวัดสระบุรีได้คัดเลือกผู้ยื่นข้อเสนอรายใดให้เป็นผู้รับจ้าง และได้ตกลงจ้าง ตามการประกวดราคาอิเล็กทรอนิกส์แล้ว ถ้าผู้รับจ้างจะต้องส่งหรือนำสิ่งของมาเพื่อ งานจ้างดังกล่าวเข้ามาจากต่างประเทศ และของนั้นต้องนำเข้ามาโดยทางเรือในเส้นทางที่มีเรือไทยเดินอยู่ และสามารถให้บริการรับขนได้ตามที่รัฐมนตรีว่าการกระทรวงคมนาคมประกาศกำหนด ผู้ยื่นข้อเสนอซึ่งเป็นผู้รับจ้างจะต้องปฏิบัติตามกฎหมายว่าด้วยการส่งเสริมการพาณิชย์ ดังนี้

(๑) แจ้งการส่งหรือนำสิ่งของดังกล่าวเข้ามาจากต่างประเทศต่อกรมเจ้าท่า ภายใน ๗ วัน นับตั้งแต่วันที่ผู้รับจ้างส่งหรือซื้อของจากต่างประเทศ เว้นแต่เป็นของที่รัฐมนตรีว่าการกระทรวงคมนาคมประกาศยกเว้นให้บรรทุกโดยเรืออื่นได้

(๒) จัดการให้สิ่งของดังกล่าวบรรทุกโดยเรือไทย หรือเรือที่มีสิทธิเช่นเดียวกับเรือไทยจากต่างประเทศมายังประเทศไทย เว้นแต่จะได้รับอนุญาตจากกรมเจ้าท่า ให้บรรทุกสิ่งของนั้น โดยเรืออื่น ที่มีใช้เรือไทย ซึ่งจะต้องได้รับอนุญาตเช่นนั้นก่อนบรรทุกของลงเรืออื่น หรือเป็นของที่รัฐมนตรีว่าการกระทรวงคมนาคมประกาศยกเว้นให้บรรทุกโดยเรืออื่น

(๓) ในกรณีที่ไม่ปฏิบัติตาม (๑) หรือ (๒) ผู้รับจ้างจะต้องรับผิดชอบตามกฎหมายว่าด้วยการส่งเสริมการพาณิชย์

๑๐.๓ ผู้ยื่นข้อเสนอซึ่งองค์การบริหารส่วนจังหวัดสระบุรีได้คัดเลือกแล้ว ไม่ไปทำสัญญาหรือข้อตกลงจ้างเป็นหนังสือภายในเวลาที่กำหนดดังระบุไว้ในข้อ ๗ องค์การบริหารส่วนจังหวัดสระบุรี จะริบหลักประกันการยื่นข้อเสนอ หรือเรียกธำเหน็จจากผู้ออกหนังสือค้ำประกัน การยื่นข้อเสนอทันที และอาจพิจารณาเรียกธำเหน็จให้ชดเชยความเสียหายอื่น (ถ้ามี) รวมทั้งจะพิจารณาให้เป็นผู้ทำงาน ตามระเบียบกระทรวงการคลังว่าด้วยการจัดซื้อจัดจ้างและการบริหารพัสดุภาครัฐ

๑๐.๔ องค์การบริหารส่วนจังหวัดสระบุรีสงวนสิทธิ์ที่จะแก้ไขเพิ่มเติมเงื่อนไข หรือข้อกำหนดในแบบสัญญาหรือข้อตกลงจ้างเป็นหนังสือให้เป็นไปตามความเห็นของสำนักงานอัยการสูงสุด (ถ้ามี)

๑๐.๕ ในกรณีที่เอกสารแนบท้ายเอกสารประกวดราคาอิเล็กทรอนิกส์นี้ มีความขัดหรือแย้งกันผู้ยื่นข้อเสนอจะต้องปฏิบัติตามคำวินิจฉัยขององค์การบริหารส่วนจังหวัดสระบุรี คำวินิจฉัยดังกล่าวให้ถือเป็นที่สุด และ ผู้ยื่นข้อเสนอไม่มีสิทธิเรียกร้องค่าใช้จ่ายใดๆ เพิ่มเติม

๑๐.๖ องค์การบริหารส่วนจังหวัดสระบุรี อาจประกาศยกเลิกการจัดจ้างในกรณีต่อไปนี้ ได้ โดยที่ผู้ยื่นข้อเสนอจะเรียกร้องค่าเสียหายใดๆ จากองค์การบริหารส่วนจังหวัดสระบุรีไม่ได้

(๑) องค์การบริหารส่วนจังหวัดสระบุรีไม่ได้รับการจัดสรรเงินที่จะใช้ในการจัดจ้างหรือได้รับจัดสรรแต่ไม่เพียงพอที่จะทำการจัดจ้างครั้งนี้ต่อไป

(๒) มีการกระทำที่เข้าลักษณะผู้ยื่นข้อเสนอที่ชนะการจัดจ้างหรือที่ได้รับการคัดเลือกมี ผลประโยชน์ร่วมกัน หรือมีส่วนได้เสียกับผู้ยื่นข้อเสนอรายอื่น หรือขัดขวางการแข่งขันอย่างเป็นธรรมหรือสมยอมกันกับผู้ยื่นข้อเสนอรายอื่น หรือเจ้าหน้าที่ในการเสนอราคา หรือสื่อว่ากระทำการทุจริตอื่นใดในการเสนอราคา

(๓) การทำการจัดจ้างครั้งนี้ต่อไปอาจก่อให้เกิดความเสียหายแก่องค์การบริหารส่วนจังหวัดสระบุรี หรือกระทบต่อประโยชน์สาธารณะ

(๔) กรณีอื่นในทำนองเดียวกับ (๑) (๒) หรือ (๓) ตามที่กำหนดในกฎกระทรวงซึ่งออกตามความในกฎหมายว่าด้วยการจัดซื้อจัดจ้างและการบริหารพัสดุภาครัฐ

๑๑. การปรับราคาค่างานก่อสร้าง

การปรับราคาค่างานก่อสร้างตามสูตรการปรับราคาตั้งระบุในข้อ ๑.๕ จะนำมาใช้ในกรณีที่ ค่างานก่อสร้างลดลงหรือเพิ่มขึ้น โดยวิธีการต่อไปนี้

ตามเงื่อนไข หลักเกณฑ์ สูตรและวิธีคำนวณที่ใช้กับสัญญาแบบปรับราคาได้ตามมติ คณะรัฐมนตรีเมื่อวันที่ ๒๒ สิงหาคม ๒๕๓๒ เรื่อง การพิจารณาช่วยเหลือผู้ประกอบการอาชีพงานก่อสร้าง ตาม

หนังสือสำนักเลขาธิการคณะรัฐมนตรี ที่ นร ๐๒๐๓/ว ๑๐๙ ลงวันที่ ๒๔ สิงหาคม ๒๕๓๒

สูตรการปรับราคา (สูตรค่า K) จะต้องคงที่ที่ระดับที่กำหนดไว้ในวันแล้วเสร็จตามที่กำหนดไว้ในสัญญา หรือภายในระยะเวลาที่องค์การบริหารส่วนจังหวัดสระบุรีได้ขยายออกไป โดยจะใช้สูตรของทางราชการที่ได้ระบุในข้อ ๑.๕ ดังนี้

$$K ๒.๑ = ๐.๓๐ + ๐.๑๐ * It/Io + ๐.๔๐ * Et/Eo + ๐.๒๐ * Ft/Fo$$

$$K ๓.๑ = ๐.๓๐ + ๐.๔๐ * At/Ao + ๐.๒๐ * Et/Eo + ๐.๑๐ * Ft/Fo$$

$$K ๓.๓ = ๐.๓๐ + ๐.๑๐ * Mt/Mo + ๐.๔๐ * At/Ao + ๐.๑๐ * Et/Eo + ๐.๑๐ * Ft/Fo$$

๑๒. มาตรฐานฝีมือช่าง

เมื่อองค์การบริหารส่วนจังหวัดสระบุรีได้คัดเลือกผู้ยื่นข้อเสนอรายใดให้เป็นผู้รับจ้างและได้ตกลงจ้างก่อสร้าง ตามประกาศนี้แล้วผู้ยื่นข้อเสนอจะต้องตกลงว่าในการปฏิบัติงานก่อสร้างดังกล่าว ผู้ยื่นข้อเสนอจะต้องมีและใช้ผู้มีวุฒิบัตรระดับ ปวช. ปวส. และปวท. หรือเทียบเท่าจากสถาบันการศึกษาที่ ก.พ. รับรองให้เข้ารับราชการได้ ในอัตราไม่ต่ำกว่าร้อยละ ๑๐ ของแต่ละสาขาช่างแต่จะต้องมีจำนวนช่างอย่างน้อย ๑ คน ในแต่ละสาขาช่าง ดังต่อไปนี้

๑๒.๑ ช่างโยธา/ช่างก่อสร้าง

๑๓. การปฏิบัติตามกฎหมายและระเบียบ

ในระหว่างระยะเวลาการก่อสร้าง ผู้ยื่นข้อเสนอที่ได้รับการคัดเลือกให้เป็นผู้รับจ้างต้องปฏิบัติ ตามหลักเกณฑ์ที่กฎหมายและระเบียบได้กำหนดไว้โดยเคร่งครัด

๑๔. การประเมินผลการปฏิบัติงานของผู้ประกอบการ

องค์การบริหารส่วนจังหวัดสระบุรี สามารถนำผลการปฏิบัติงานแล้วเสร็จตามสัญญาของผู้ยื่นข้อเสนอที่ได้รับการคัดเลือกให้ เป็นผู้รับจ้างเพื่อนำมาประเมินผลการปฏิบัติงานของผู้ประกอบการ

ทั้งนี้ หากผู้ยื่นข้อเสนอที่ได้รับการคัดเลือกไม่ผ่านเกณฑ์ที่กำหนดจะถูกระงับการยื่นข้อเสนอหรือทำสัญญากับองค์การบริหารส่วนจังหวัดสระบุรี ไว้ชั่วคราว

องค์การบริหารส่วนจังหวัดสระบุรี





บันทึกข้อความ

ส่วนราชการ สำนักช่าง ส่วนควบคุมการก่อสร้าง ฝ่ายสำรวจ โทร. ๐-๓๖๒๑-๒๕๔๓

ที่ สบ ๕๑๐๐๕.๑/๕๐๕

วันที่ ๔ กุมภาพันธ์ ๒๕๖๘

เรื่อง ขออนุมัติกำหนดราคากลางงานก่อสร้าง

เรียน นายกองค้การบริหารส่วนจังหวัดสระบุรี

ตามคำสั่ง องค์การบริหารส่วนจังหวัดสระบุรี ที่ ๒๕๕๖/๒๕๖๗ ลงวันที่ ๑๓ พฤศจิกายน ๒๕๖๗ เรื่อง การแต่งตั้งคณะกรรมการจัดทำแบบรูปรายการงานก่อสร้าง และกำหนดราคากลาง สำหรับประกวดราคาจ้างก่อสร้างโครงการปรับปรุงถนนลาดยาง หมู่ที่ ๘ บ้านหาดเล็บบยาว ตำบลวังม่วง อำเภอวังม่วง จังหวัดสระบุรี พร้อมติดตั้งไฟฟ้าแสงสว่างโซลาร์เซลล์ ด้วยวิธีประกวดราคาอิเล็กทรอนิกส์ (e-bidding) เพื่อดำเนินการตามระเบียบกระทรวงการคลังว่าด้วยการจัดซื้อจัดจ้างและการบริหารพัสดุภาครัฐ พ.ศ. ๒๕๖๐ นั้น

คณะกรรมการกำหนดราคากลาง ได้พิจารณา กำหนดราคากลางโครงการตามข้อบัญญัติ องค์การบริหารส่วนจังหวัดสระบุรี งบประมาณรายจ่ายประจำปีงบประมาณ พ.ศ. ๒๕๖๘ แผนงานอุตสาหกรรมและการโยธา งานก่อสร้าง งบลงทุน หมวดค่าที่ดินและสิ่งก่อสร้าง ประเภท ค่าปรับปรุงที่ดิน และสิ่งก่อสร้าง หน้า ๓๘๕ งบประมาณ ๓,๔๑๓,๐๐๐.- บาท (สามล้านสี่แสนหนึ่งหมื่นสามพันบาทถ้วน) และบัญชีแก้ไขเปลี่ยนแปลงค่าชี้แจงงบประมาณรายจ่าย ประจำปีงบประมาณ พ.ศ. ๒๕๖๗ อนุมัติเมื่อวันที่ ๑๗ ธันวาคม พ.ศ. ๒๕๖๗ แก้ไขเปลี่ยนแปลงครั้งที่ ๓ โดยอ้างอิงราคาตามราคาวัสดุก่อสร้าง ของสำนักงานพาณิชย์จังหวัดสระบุรีและพาณิชย์กรุงเทพฯ ราคาในท้องถิ่นและหลักเกณฑ์การคำนวณราคากลางงานก่อสร้างของกรมบัญชีกลาง จำนวน ๓,๑๖๐,๙๘๖.๕๗.- บาท (สามล้านหนึ่งแสนหกหมื่นเก้าร้อยแปดสิบหกบาทห้าสิบบเจ็ดสตางค์)

จึงเรียนมาเพื่อโปรดอนุมัติราคากลาง

(ลงชื่อ)

(นางสรารัตน์ สุขมะดัน)
ผู้อำนวยการส่วนการโยธา

ประธานกรรมการ

ความคิดเห็นของรองปลัดองค์การบริหารส่วนจังหวัด

(ลงชื่อ)

(นายพรชัย แก้วบังวัน)
วิศวกรโยธาชำนาญการพิเศษ (วช.)

กรรมการ

()
รองปลัดองค์การบริหารส่วนจังหวัดสระบุรี

(ลงชื่อ)

(นายจिरยุทธ์ ศรีเจิม)
นายช่างโยธาอาวุโส

กรรมการ

ความคิดเห็นของปลัดองค์การบริหารส่วนจังหวัด

ความคิดเห็นของผู้อำนวยการส่วนควบคุมการก่อสร้าง



- เห็นด้วย

(นางสาวนิภา ประชีพฉาย)
ปลัดองค์การบริหารส่วนจังหวัดสระบุรี

(ลงชื่อ)

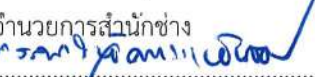

(นางสรารัตน์ สุขมะดัน)
ผู้อำนวยการส่วนการโยธา รักษาราชการแทน
ผู้อำนวยการส่วนควบคุมการก่อสร้าง

ความคิดเห็นของนายกองค้การบริหารส่วนจังหวัดสระบุรี

ความคิดเห็นของผู้อำนวยการสำนักช่าง

- อนุมัติตามที่เสนอ

(นางสาวนิภา ประชีพฉาย)
ปลัดองค์การบริหารส่วนจังหวัด ปฏิบัติหน้าที่
นายกองค้การบริหารส่วนจังหวัดสระบุรี

(ลงชื่อ)

(นางสรารัตน์ สุขมะดัน)
ผู้อำนวยการส่วนการโยธา รักษาราชการแทน
ผู้อำนวยการสำนักช่าง

วันที่อนุมัติ.....

ตารางแสดงวงเงินงบประมาณที่ได้รับจัดสรรและราคากลางในงานจ้างก่อสร้าง

1. ชื่อโครงการ

ประกวดราคาจ้างก่อสร้างโครงการปรับปรุงถนนลาดยาง หมู่ที่ ๘ บ้านหาดเล็บบยาว ต.วังม่วง อ.วังม่วง จ.สระบุรี

พร้อมติดตั้งไฟฟ้าแสงสว่างโซล่าเซลล์ ด้วยวิธีประกวดราคาอิเล็กทรอนิกส์ (e-bidding) / โครงการปรับปรุงถนนลาดยาง หมู่ที่

2. ๘.บ้านหาดเล็บบยาว ต.วังม่วง อ.วังม่วง จ.สระบุรี พร้อมติดตั้งไฟฟ้าแสงสว่างโซล่าเซลล์
หน่วยงานเจ้าของโครงการ องค์การบริหารส่วนจังหวัดสระบุรี / องค์การบริหารส่วนจังหวัดสระบุรี

3. วงเงินงบประมาณที่ได้รับจัดสรร 3,413,000.00 บาท

4. ลักษณะงาน

โดยสังเขป ก่อสร้างถนนลาดยาง

5. ราคากลางคำนวณ ณ วันที่ 03 กุมภาพันธ์ 2568 เป็นเงิน 3,160,986.57 บาท

6. บัญชีประมาณการราคากลาง

6.1 แบบสรุปราคากลางงานทางสะพานและท่อเหลี่ยม

7. รายชื่อคณะกรรมการกำหนดราคากลาง

7.1 สรารัตน์ สุขมะดัน ประธานกรรมการกำหนดราคากลาง ผู้อำนวยการส่วนการโยธา

7.2 พรชัย แก้วบังวัน กรรมการกำหนดราคากลาง วิศวกรโยธาชำนาญการพิเศษ (วช.)

7.3 จิรยุทธ์ ศรีเจิม กรรมการกำหนดราคากลาง นายช่างโยธาวุโส

สรารัตน์ สุขมะดัน

04 กุมภาพันธ์ 2568 13:37:55

ตารางแสดงวงเงินงบประมาณที่ได้รับจัดสรรและราคากลางในงานจ้างก่อสร้าง

1. ชื่อโครงการ

ประกวดราคาจ้างก่อสร้างโครงการปรับปรุงถนนลาดยาง หมู่ที่ ๘ บ้านหาดเล็บบยาว ต.วังม่วง อ.วังม่วง จ.สระบุรี
พร้อมติดตั้งไฟฟ้าแสงสว่างโซล่าเซลล์ ด้วยวิธีประกวดราคาอิเล็กทรอนิกส์ (e-bidding) / โครงการปรับปรุงถนนลาดยาง หมู่ที่

2. ๘.บ้านหาดเล็บบยาว ต.วังม่วง อ.วังม่วง จ.สระบุรี พร้อมติดตั้งไฟฟ้าแสงสว่างโซล่าเซลล์
หน่วยงานเจ้าของโครงการ องค์การบริหารส่วนจังหวัดสระบุรี / องค์การบริหารส่วนจังหวัดสระบุรี

3. วงเงินงบประมาณที่ได้รับจัดสรร 3,413,000.00 บาท

4. ลักษณะงาน

โดยสังเขป ก่อสร้างถนนลาดยาง
.....
.....
.....
.....

5. ราคากลางคำนวณ ณ วันที่ เป็นเงิน 3,160,986.57 บาท

6. บัญชีประมาณการราคากลาง

6.1 แบบสรุปราคากลางงานทางสะพานและท่อเหลี่ยม

7. รายชื่อคณะกรรมการกำหนดราคากลาง

7.1 สรารัตน์ สุขมะดัน ประธานกรรมการกำหนดราคากลาง ผู้อำนวยการส่วนการโยธา

7.2 พรชัย แก้วบังวัน กรรมการกำหนดราคากลาง วิศวกรโยธาชำนาญการพิเศษ (วช.)

7.3 จิรยุทธ์ ศรีเจิม กรรมการกำหนดราคากลาง นายช่างโยธาอาวุโส

แบบฟอร์มรายงานหรือสรุปรายราคากลางงานก่อสร้างทาง สะพาน และท่อเหลี่ยม

ชื่อโครงการ/งานก่อสร้าง ประเภทราคาจากก่อสร้างโครงการปรับปรุงถนนลาดยาง หมู่ที่ ๘ บ้านหาดเล็บบาง ต.วังม่วง อ.วังม่วง จ.สระบุรี พร้อมติดตั้งไฟฟ้าแสงสว่างโสตถาเซลล์ ด้วยวิธีประกวดราคาอิเล็กทรอนิกส์ (e-bidding)

หน่วยงานเจ้าของโครงการ/งานก่อสร้าง องค์การบริหารส่วนจังหวัดสระบุรี/องค์การบริหารส่วนจังหวัดสระบุรี

ลำดับที่ตามสัญญา	รายการงานก่อสร้าง	หน่วย	จำนวน	ราคาต่อหน่วย	ราคาทุน	FN	ราคาต่อหน่วย X FN	ราคากลาง
1	1. งานดิน (EARTHWORK) 1.1 งานตางป่าและขุดตอ 1.1.1 งานตางป่าและขุดตอ ขนาดเบา (CLEARING AND GRUBBING) 2. งานรองพื้นทางและพื้นที่ทาง (SUBBASE AND BASE COURSES) 2.1 งานรองพื้นทาง (SUBBASES)	ตร.ม.	4,359,000	1.77	7,715,43	1,3642	241	10,525,38
2	2.1.1 งานรองพื้นทางวัสดุขี้เถ้ารวม (SOIL AGGREGATE SUBBASE) 2.2 งานพื้นที่ทาง (BASE COURSES)	ลบ.ม.	425,000	333.53	141,750.25	1,3642	455.00	133,375.69
3	2.2.1 งานพื้นที่ทางหินคลุก (CRUSHED ROCK SOIL AGGREGATE TYPE BASE) 3. งานผิวทาง (SURFACE COURSES) 3.1 งานโพรมโค้ต และแทคโค้ต (PRIME COAT & TACK COAT)	ลบ.ม.	595,000	416.75	247,966.25	1,3642	568.53	338,275.55
4	3.1.1 งานลาดแอสฟัลต์โพรมโค้ต (PRIME COAT) (พื้นที่ทางหินคลุก)	ตร.ม.	3,790,000	36.08	136,743.20	1,3642	49.22	136,525.07

จิรายุทธิ์ ศรีใจ

31 มกราคม 2568 11:09:21

หน้า 1 จาก 3

แบบฟอร์มรายงานหรือสรุปราคากลางงานก่อสร้างทาง สะพาน และท่อเหลี่ยม

ชื่อโครงการ/งานก่อสร้าง ประเภทราคาจากก่อสร้างโครงการปรับปรุงถนนลาดยาง หมู่ที่ ๘ บ้านหาดเล็บบัว ต.วังม่วง อ.วังม่วง จ.สระบุรี พร้อมติดตั้งไฟฟ้าแสงสว่างโสตล้าเซลล์ ด้วยวิธีประกวดราคาอิเล็กทรอนิกส์ (e-bidding)

หน่วยงานเจ้าของโครงการ/งานก่อสร้าง องค์การบริหารส่วนจังหวัดสระบุรี/องค์การบริหารส่วนจังหวัดสระบุรี

ลำดับที่ตามสัญญา	รายการงานก่อสร้าง	หน่วย	จำนวน	ราคาต่อหน่วย	ราคาทุน	FN	ราคาต่อหน่วย X FN	ราคากลาง
5	3.2 งานแอสฟัลต์คอนกรีต (ASPHALT CONCRETE) 3.2.1 งานชั้นรองผิวทางแอสฟัลต์คอนกรีตหนา.....ซม. (ASPHALT CONCRETE BINDER COURSE)	ตร.ม.	3,790,000	292.23	1,107,551.70	1.3642	398.66	1,510,922.02
6	4. ป้ายจราจรแบบ บ-33	ชุด	2,000	2,810.00	5,620.00	1.3642	3,833.40	7,666.80
7	5. ป้ายจราจรแบบ ต-75	ชุด	2,000	2,980.00	5,960.00	1.3642	4,065.31	8,130.63
8	6. ป้ายจราจรแบบ ต.1-ต.27	ชุด	4,000	2,980.00	11,920.00	1.3642	4,065.31	16,221.26
9	7. สัญญาณไฟกระพริบโซลาร์เซลล์ + ป้ายจราจรแบบ บ-1	ชุด	2,000	17,020.00	34,040.00	1.3642	23,218.68	46,427.36
10	8. สัญจรเทอรันมพลาสติกสะท้อนแสง (สีเหลือง+สีขาว)	ตร.ม.	171,000	290.00	49,590.00	1.3642	395.61	67,620.67
11	9. เส้พทุค	ตร.ม.	1,500	290.00	435.00	1.3642	395.61	533.42
12	10. นาย้โครงการฯ 2. งานครุภัณฑ์จัดซื้อ	ชุด	1,000	4,840.00	4,840.00	1.3642	6,602.72	6,622.72
รวมราคากลาง								3,50,986.57

จรรย์ชัช ศรีใจิม

31 มกราคม 2568 11:09:21

(Handwritten signature)

หน้า 2 จาก 3

แบบฟอร์มรายงานหรือสรุปราคากลางงานก่อสร้างทาง สะพาน และท่อเหลี่ยม

ชื่อโครงการ/งานก่อสร้าง ประเภทราคาจากก่อสร้างโครงการปรับปรุงถนนลาดยาง หมู่ที่ ๘ บ้านหาคีเลี้ยว ต.วังม่วง อ.วังม่วง จ.สระบุรี พร้อมติดตั้งไฟฟ้าแสงสว่างโหลาเซลล์ ด้วยวิธีประกวดราคาอิเล็กทรอนิกส์ (e-bidding)

หน่วยงานเจ้าของโครงการ/งานก่อสร้าง องค์การบริหารส่วนจังหวัดสระบุรี/องค์การบริหารส่วนจังหวัดสระบุรี



Handwritten signature and initials in blue ink, including a checkmark and the letters 'FT'.

จิรายุทธ์ ศรีใจนิม

31 มกราคม 2568 11:09:21

แบบฟอร์มรายงานหรือสรุปรายราคากลางงานก่อสร้างทาง สะพาน และท่อเหลี่ยม

ชื่อโครงการ/งานก่อสร้าง ประกวดราคาจากก่อสร้างโครงการปรับปรุงถนนลาดยาง หมู่ที่ ๘ บ้านหาดเสี้ยว ต.วังม่วง อ.วังม่วง จ.สระบุรี พร้อมติดตั้งไฟฟ้าแสงสว่างโสตลาเซลล์ ด้วยวิธีประกวดราคาอิเล็กทรอนิกส์ (e-bidding)

หน่วยงานเจ้าของโครงการ/งานก่อสร้าง องค์การบริหารส่วนจังหวัดสระบุรี/องค์การบริหารส่วนจังหวัดสระบุรี



(พรัชชัย แก้วบังวัน)

กรรมการกำหนดราคากลาง

(สราทิตย์ สุขมะดัน)

ประธานกรรมการกำหนดราคากลาง



(จิรยุทธ์ ศรีเจิม)

กรรมการกำหนดราคากลาง

โครงการ : ประกวดราคาจ้างก่อสร้างโครงการปรับปรุงถนนลาดยาง หมู่ที่ ๘ บ้านหาดเล็บบยาว ต.วังม่วง อ.วังม่วง จ.สระบุรี
พร้อมติดตั้งไฟฟ้าแสงสว่างโซล่าเซลล์ ด้วยวิธีประกวดราคาอิเล็กทรอนิกส์ (e-bidding) / โครงการปรับปรุงถนนลาดยาง หมู่ที่ ๘ บ้านหาดเล็บบยาว
ต.วังม่วง อ.วังม่วง จ.สระบุรี พร้อมติดตั้งไฟฟ้าแสงสว่างโซล่าเซลล์

รายละเอียดการคำนวณค่างานต้นทุนต่อหน่วย

1 งานดิน (EARTHWORK)

1.1 งานถมป่าและขุดตอ

1.1.1 [2.1(1)]งานถมป่าและขุดตอ ขนาดเบา (CLEARING AND GRUBBING)

ค่าดำเนินการ + ค่าเสื่อมราคาเครื่องจักร (ขนาดเบา) = 1.770 บาท/ตร.ม.

ค่างานต้นทุน = 1.77 บาท/ตร.ม.

ก
พ
ส

โครงการ : ประกวดราคาจ้างก่อสร้างโครงการปรับปรุงถนนลาดยาง หมู่ที่ ๘ บ้านหาดเล็บบยาว ต.วังม่วง อ.วังม่วง จ.สระบุรี
พร้อมติดตั้งไฟฟ้าแสงสว่างโซล่าเซลล์ ด้วยวิธีประกวดราคาอิเล็กทรอนิกส์ (e-bidding) / โครงการปรับปรุงถนนลาดยาง หมู่ที่ ๘ บ้านหาดเล็บบยาว
ต.วังม่วง อ.วังม่วง จ.สระบุรี พร้อมติดตั้งไฟฟ้าแสงสว่างโซล่าเซลล์

รายละเอียดการคำนวณค่างานต้นทุนต่อหน่วย

2 งานรองพื้นทางและพื้นทาง (SUBBASE AND BASE COURSES)

2.1 งานรองพื้นทาง (SUBBASES)

2.1.1 [3.1(1.1)]งานรองพื้นทางวัสดุรวมรวม (SOIL AGGREGATE SUBBASE)

ค่าวัสดุจากแหล่ง	=	50.000 บาท/ลบ.ม.
ค่าดำเนินการ + ค่าเสื่อมราคา (ชุด - ขน)	=	32.990 บาท/ลบ.ม.
ค่าขนส่ง 39.000 กม.	=	90.000 บาท/ลบ.ม.
รวม	=	172.990 บาท/ลบ.ม.
ส่วนยวบตัว 172.990×1.60	=	276.784 บาท/ลบ.ม.
ค่าดำเนินการ + ค่าเสื่อมราคา (บดทับ)	=	56.750 บาท/ลบ.ม.
ค่าใช้จ่ายรวม	=	333.534 บาท/ลบ.ม.
ค่างานต้นทุน	=	333.53 บาท/ตร.ม.

โครงการ : ประกวดราคาจ้างก่อสร้างโครงการปรับปรุงถนนลาดยาง หมู่ที่ ๘ บ้านหาดเล็บบยาว ต.วังม่วง อ.วังม่วง จ.สระบุรี
พร้อมติดตั้งไฟฟ้าแสงสว่างโซล่าเซลล์ ด้วยวิธีประกวดราคาอิเล็กทรอนิกส์ (e-bidding) / โครงการปรับปรุงถนนลาดยาง หมู่ที่ ๘ บ้านหาดเล็บบยาว
ต.วังม่วง อ.วังม่วง จ.สระบุรี พร้อมติดตั้งไฟฟ้าแสงสว่างโซล่าเซลล์

รายละเอียดการคำนวณค่างานต้นทุนต่อหน่วย

2 งานรองพื้นทางและพื้นทาง (SUBBASE AND BASE COURSES)

2.2 งานพื้นทาง (BASE COURSES)

2.2.1 [3.2(1)]งานพื้นทางหินคลุก (CRUSHED ROCK SOIL AGGREGATE TYPE BASE)

ค่าวัสดุจากปากโม (รวมค่าตัด)	=	90.750 บาท/ลบ.ม.
ค่าขนส่ง 48.000 กม.	=	110.550 บาท/ลบ.ม.
รวม	=	201.300 บาท/ลบ.ม.
ส่วนยวบตัว 201.300×1.50	=	301.950 บาท/ลบ.ม.
ค่าดำเนินการ + ค่าเสื่อมราคา (ผสม (Blend))	=	25.140 บาท/ลบ.ม.
ค่าดำเนินการ + ค่าเสื่อมราคา (บดทับ)	=	89.660 บาท/ลบ.ม.
ค่าใช้จ่ายรวม = $301.950 + 25.140 + 89.660$	=	416.750 บาท/ลบ.ม.
ค่างานต้นทุน	=	416.75 บาท/ลบ.ม.



โครงการ : ประกวดราคาจ้างก่อสร้างโครงการปรับปรุงถนนลาดยาง หมู่ที่ ๘ บ้านหาดเล็บบยาว ต.วังม่วง อ.วังม่วง จ.สระบุรี
พร้อมติดตั้งไฟฟ้าแสงสว่างโซล่าเซลล์ ด้วยวิธีประกวดราคาอิเล็กทรอนิกส์ (e-bidding) / โครงการปรับปรุงถนนลาดยาง หมู่ที่ ๘ บ้านหาดเล็บบยาว
ต.วังม่วง อ.วังม่วง จ.สระบุรี พร้อมติดตั้งไฟฟ้าแสงสว่างโซล่าเซลล์

รายละเอียดการคำนวณค่างานต้นทุนต่อหน่วย

3 งานผิวทาง (SURFACE COURSES)

3.1 งานไพรม์โค้ต และแทคโค้ต (PRIME COAT & TACK COAT)

3.1.1 [4.1(1)]งานลาดแอสฟัลต์ไพรม์โค้ต (PRIME COAT) (พื้นที่ทางหินคลุก)

ค่างาน CSS-1 (จากตารางที่ 1) $1.0 \times (28,412.950 \text{ บาท/ตัน}) / 1,000 = 28.413 \text{ บาท/ตร.ม.}$

ค่าดำเนินการ + ค่าเสื่อมราคา (งานลาดยางไพรม์โค้ต) = 7.670 บาท/ตร.ม.

ค่าใช้จ่ายรวม = $28.413 + 7.670 = 36.083 \text{ บาท/ตร.ม.}$

ค่างานต้นทุน = 36.08 บาท/ตร.ม.

โครงการ : ประกวดราคาจ้างก่อสร้างโครงการปรับปรุงถนนลาดยาง หมู่ที่ ๘ บ้านหาดเล็บบยาว ต.วังม่วง อ.วังม่วง จ.สระบุรี
พร้อมติดตั้งไฟฟ้าแสงสว่างโซล่าเซลล์ ด้วยวิธีประกวดราคาอิเล็กทรอนิกส์ (e-bidding) / โครงการปรับปรุงถนนลาดยาง หมู่ที่ ๘ บ้านหาดเล็บบยาว
ต.วังม่วง อ.วังม่วง จ.สระบุรี พร้อมติดตั้งไฟฟ้าแสงสว่างโซล่าเซลล์

รายละเอียดการคำนวณค่างานต้นทุนต่อหน่วย

3 งานผิวทาง (SURFACE COURSES)

3.2 งานแอสฟัลต์คอนกรีต (ASPHALT CONCRETE)

3.2.1 [4.4(3)]งานชั้นรองผิวทางแอสฟัลต์คอนกรีต หนา 5.000 ซม. (ASPHALT CONCRETE BINDER COURSE)

ความหนา 5.000 ซม.

ปริมาณงาน ASPHALT CONCRETE ทั้งโครงการ	=	10,000.000 ตัน
ค่าขนส่งอุปกรณ์ 80 ตัน 63.000 กม. (ไม่เกิน 300 กม.) 103.460 บาท/ตัน	=	1.467 บาท/ตัน
ค่าติดตั้งเครื่องผสม : 250,000 / 10,000.000	=	25.000 บาท/ตัน
(กรณีที่มีปริมาณงาน ASPHALT CONCRETE ทั้งโครงการ น้อยกว่า 10,000 ตัน ให้ใช้ปริมาณ ASPHALT CONCRETE	=	10,000 ตันในการคำนวณค่าติดตั้งเครื่องผสม)
ค่ายาง AC (จากตารางที่ 2) 5.200 % = 0.052 ตัน @ 31,722.950 บาท/ตัน	=	1,649.593 บาท/ตัน
ค่าหินผสมแอสฟัลต์ 0.74 ลบ.ม. @ 277.300 บาท/ลบ.ม.	=	205.202 บาท/ตัน
ค่าดำเนินการ + ค่าเสื่อม (ค่าผสมวัสดุแอสฟัลต์ติกคอนกรีต)	=	415.560 บาท/ตัน
ค่าขนส่ง 1.000 กม. (ปกติใช้ L/4)	=	8.250 บาท/ตัน
ค่าดำเนินการ + ค่าเสื่อม (งานปูลาดและบดทับ ผิว AC หนา 5 ซม.บนผิวโพรมีโต้ต บาท/ตร.ม. x 1.000 (ตัวแปร) x 8.330 ตร.ม./ตัน)	=	129.281 บาท/ตัน
ค่าใช้จ่ายรวม	=	2,434.353 บาท/ตัน
ค่างานต้นทุน = 2,434.35 / 8.33	=	292.23 บาท/ตร.ม.

โครงการ : ประกวดราคาจ้างก่อสร้างโครงการปรับปรุงถนนลาดยาง หมู่ที่ ๘ บ้านหาดเล็บบยาว ต.วังม่วง อ.วังม่วง จ.สระบุรี
พร้อมติดตั้งไฟฟ้าแสงสว่างโซล่าเซลล์ ด้วยวิธีประกวดราคาอิเล็กทรอนิกส์ (e-bidding) / โครงการปรับปรุงถนนลาดยาง หมู่ที่ ๘ บ้านหาดเล็บบยาว
ต.วังม่วง อ.วังม่วง จ.สระบุรี พร้อมติดตั้งไฟฟ้าแสงสว่างโซล่าเซลล์

รายละเอียดการคำนวณค่างานต้นทุนต่อหน่วย

4 ป้ายจราจรแบบ บ-33

ค่างานต้นทุน

= 2,810.00 บาท/ชุด



โครงการ : ประกวดราคาจ้างก่อสร้างโครงการปรับปรุงถนนลาดยาง หมู่ที่ ๘ บ้านหาดเล็บบยาว ต.วังม่วง อ.วังม่วง จ.สระบุรี
พร้อมติดตั้งไฟฟ้าแสงสว่างโซล่าเซลล์ ด้วยวิธีประกวดราคาอิเล็กทรอนิกส์ (e-bidding) / โครงการปรับปรุงถนนลาดยาง หมู่ที่ ๘ บ้านหาดเล็บบยาว
ต.วังม่วง อ.วังม่วง จ.สระบุรี พร้อมติดตั้งไฟฟ้าแสงสว่างโซล่าเซลล์

รายละเอียดการคำนวณค่างานต้นทุนต่อหน่วย

5 ป้ายจราจรแบบ ต-75

ค่างานต้นทุน

= 2,980.00 บาท/ชุด



(Handwritten signature and initials)

โครงการ : ประกวดราคาจ้างก่อสร้างโครงการปรับปรุงถนนลาดยาง หมู่ที่ ๘ บ้านหาดเล็บยาว ต.วังม่วง อ.วังม่วง จ.สระบุรี
พร้อมติดตั้งไฟฟ้าแสงสว่างโซล่าเซลล์ ด้วยวิธีประกวดราคาอิเล็กทรอนิกส์ (e-bidding) / โครงการปรับปรุงถนนลาดยาง หมู่ที่ ๘ บ้านหาดเล็บยาว
ต.วังม่วง อ.วังม่วง จ.สระบุรี พร้อมติดตั้งไฟฟ้าแสงสว่างโซล่าเซลล์

รายละเอียดการคำนวณค่างานต้นทุนต่อหน่วย

6 บัญชีราคาแบบ ต.1-ต.27

ค่างานต้นทุน

= 2,980.00 บาท/ชุด

โครงการ : ประกวดราคาจ้างก่อสร้างโครงการปรับปรุงถนนลาดยาง หมู่ที่ ๘ บ้านหาดเล็บบยาว ต.วังม่วง อ.วังม่วง จ.สระบุรี
พร้อมติดตั้งไฟฟ้าแสงสว่างโซล่าเซลล์ ด้วยวิธีประกวดราคาอิเล็กทรอนิกส์ (e-bidding) / โครงการปรับปรุงถนนลาดยาง หมู่ที่ ๘ บ้านหาดเล็บบยาว
ต.วังม่วง อ.วังม่วง จ.สระบุรี พร้อมติดตั้งไฟฟ้าแสงสว่างโซล่าเซลล์

รายละเอียดการคำนวณค่างานต้นทุนต่อหน่วย

7 สัญญาณไฟกระพริบโซล่าเซลล์ + ป้ายจราจรแบบ บ-1

ค่างานต้นทุน

= 17,020.00 บาท/ชุด

โครงการ : ประกวดราคาจ้างก่อสร้างโครงการปรับปรุงถนนลาดยาง หมู่ที่ ๘ บ้านหาดเล็บบยาว ต.วังม่วง อ.วังม่วง จ.สระบุรี
พร้อมติดตั้งไฟฟ้าแสงสว่างโซล่าเซลล์ ด้วยวิธีประกวดราคาอิเล็กทรอนิกส์ (e-bidding) / โครงการปรับปรุงถนนลาดยาง หมู่ที่ ๘ บ้านหาดเล็บบยาว
ต.วังม่วง อ.วังม่วง จ.สระบุรี พร้อมติดตั้งไฟฟ้าแสงสว่างโซล่าเซลล์

รายละเอียดการคำนวณค่างานต้นทุนต่อหน่วย

8 สีจราจรเทอร์โมพลาสติกสะท้อนแสง (สีเหลือง+สีขาว)

ค่างานต้นทุน

= 290.00 บาท/ตร.ม.

✓
นาย/ 

โครงการ : ประกวดราคาจ้างก่อสร้างโครงการปรับปรุงถนนลาดยาง หมู่ที่ ๘ บ้านหาดเล็บบยาว ต.วังม่วง อ.วังม่วง จ.สระบุรี
พร้อมติดตั้งไฟฟ้าแสงสว่างโซล่าเซลล์ ด้วยวิธีประกวดราคาอิเล็กทรอนิกส์ (e-bidding) / โครงการปรับปรุงถนนลาดยาง หมู่ที่ ๘ บ้านหาดเล็บบยาว
ต.วังม่วง อ.วังม่วง จ.สระบุรี พร้อมติดตั้งไฟฟ้าแสงสว่างโซล่าเซลล์

รายละเอียดการคำนวณค่างานต้นทุนต่อหน่วย

9 เส้นหยุด

ค่างานต้นทุน

= 290.00 บาท/ตร.ม.



(Handwritten signature and initials)

โครงการ : ประกวดราคาจ้างก่อสร้างโครงการปรับปรุงถนนลาดยาง หมู่ที่ ๘ บ้านหาดเล็บบยาว ต.วังม่วง อ.วังม่วง จ.สระบุรี
พร้อมติดตั้งไฟฟ้าแสงสว่างโซล่าเซลล์ ด้วยวิธีประกวดราคาอิเล็กทรอนิกส์ (e-bidding) / โครงการปรับปรุงถนนลาดยาง หมู่ที่ ๘ บ้านหาดเล็บบยาว
ต.วังม่วง อ.วังม่วง จ.สระบุรี พร้อมติดตั้งไฟฟ้าแสงสว่างโซล่าเซลล์

รายละเอียดการคำนวณค่างานต้นทุนต่อหน่วย

10 ป้ายโครงการฯ

ค่างานต้นทุน

= 4,840.00 บาท/ชุด

แบบสรุปค่าครุภัณฑ์จัดซื้อ

กลุ่มงาน/งาน งานครุภัณฑ์จัดซื้อ

ชื่อโครงการ/งานก่อสร้าง ประทศราคากลางก่อสร้างโครงการปรับปรุงถนนลาดยาง หมู่ที่ ๘ บ้านหาดเล็บยาว ต.วังม่วง อ.วังม่วง จ.สระบุรี พร้อมติดตั้งไฟฟ้าแสงสว่างซึ่งล่าชงลล

ด้วยวิธีประกวดราคาอิเล็กทรอนิกส์ (e-bidding) / โครงการปรับปรุงถนนลาดยาง หมู่ที่ ๘ บ้านหาดเล็บยาว ต.วังม่วง อ.วังม่วง จ.สระบุรี พร้อมติดตั้งไฟฟ้าแสงสว่างซึ่งล่าชงลล

สถานที่ก่อสร้าง ตำบล วังม่วง อำเภอ วังม่วง จังหวัด สระบุรี

แบบเลขที่ 51/67

หน่วยงานเจ้าของโครงการ/งานก่อสร้าง องค์การบริหารส่วนจังหวัดสระบุรี / องค์การบริหารส่วนจังหวัดสระบุรี

คำนวณราคากลาง เมื่อวันที่

หน่วย : บาท

ลำดับที่	รายการ	ค่างาน	ภาษีมูลค่าเพิ่ม	ค่าก่อสร้าง	หมายเหตุ
1	งานไฟฟ้าแสงสว่างวิศวกรรมไทย รหัส 07020037 รุ่น KELL-16008	768,000.00	0.00	768,000.00	
รวมค่าก่อสร้าง				768,000.00	

จิรยุทธ ศรีเดิม

31 มกราคม 2568 11:09:30





แบบสรุปค่าความรู้ภัณฑ์จัดซื้อ

ชื่อโครงการ/งานก่อสร้าง ประมวลราคาจากก่อสร้างโครงการปรับปรุงถนนลาดยาง หมู่ที่ ๘ บ้านหาดเล็บบยาว ต.วังม่วง อ.วังม่วง จ.สระบุรี พร้อมติดตั้งไฟฟ้าแสงสว่างโซลาร์เซลล์
 ด้วยวิธีประกวดราคาอิเล็กทรอนิกส์ (e-bidding) / โครงการปรับปรุงถนนลาดยาง หมู่ที่ ๘ บ้านหาดเล็บบยาว ต.วังม่วง อ.วังม่วง จ.สระบุรี พร้อมติดตั้งไฟฟ้าแสงสว่างโซลาร์เซลล์

สถานที่ก่อสร้าง ตำบล วังม่วง อำเภอ วังม่วง จังหวัด สระบุรี

แบบเลขที่ 51/67

หน่วยงานเจ้าของโครงการ/งานก่อสร้าง องค์การบริหารส่วนจังหวัดสระบุรี / องค์การบริหารส่วนจังหวัดสระบุรี

แบบ ป.ร. 4 ที่แนบ มีจำนวน หน้า

คำนวณราคากลาง เมื่อวันที่

(สราทิตย์ สุขมะณี)
 ประธานกรรมการกำหนดราคากลาง

(พรัชชัย แก้วบังวัน)

กรรมการกำหนดราคากลาง

(จิรยุทธ ศรีเจิม)

กรรมการกำหนดราคากลาง

จิรยุทธ ศรีเจิม

31 มกราคม 2563 11:09:30

แบบแสดงรายการ ปริมาณงาน และราคา

กลุ่มงาน/งาน งานครุภัณฑ์จัดซื้อ

ชื่อโครงการ/งานก่อสร้าง ประกวดราคาจ้างก่อสร้างโครงการปรับปรุงถนนลาดยาง หมู่ที่ ๘ บ้านหาดเล็บบาง ต.วังม่วง อ.วังม่วง จ.สระบุรี พร้อมติดตั้งไฟฟ้าแสงสว่างโพลีเอสเตอร์

สถานที่ก่อสร้าง ตำบล วังม่วง อำเภอ วังม่วง จังหวัด สระบุรี / โครงการปรับปรุงถนนลาดยาง หมู่ที่ ๘ บ้านหาดเล็บบาง ต.วังม่วง อ.วังม่วง จ.สระบุรี พร้อมติดตั้งไฟฟ้าแสงสว่างโพลีเอสเตอร์

หน่วยงานเจ้าของโครงการ/งานก่อสร้าง องค์การบริหารส่วนจังหวัดสระบุรี / องค์การบริหารส่วนจังหวัดสระบุรี

คำนวณราคากลางโดย คณะกรรมการกำหนดราคากลาง เมื่อวันที่

หน่วย : บาท

ลำดับที่	รายการ	จำนวน	หน่วย	ค่าวัสดุ		ค่าแรงงาน		รวมค่าวัสดุ และแรงงาน	หมายเหตุ
				ราคาต่อหน่วย	จำนวนเงิน	ราคาต่อหน่วย	จำนวนเงิน		
1	สรุปรวมค่าครุภัณฑ์จัดซื้อ งานไฟฟ้าแสงสว่างวิศวกรรมไทย รหัส 07020037 รุ่น KELL-16008 ชุดเสาไฟถนนโคมไฟแอลอีดีพลังงานแสงอาทิตย์แบบ ประกอบในชุดเดียวกัน สูง 8.0 ม.		รวม					768,000.00	
รวมค่าครุภัณฑ์จัดซื้อ								768,000.00	

หมายเหตุ : แสดงรายการปริมาณ และราคารวม 768,000.00

บาท ต่อ 1 หน่วย

จริยภัทร ศรีเจิม

31 มกราคม 2568 11:09:34



แบบแสดงรายการ ปริมาณงาน และราคา

หน่วย : บาท

ลำดับที่	รายการ	จำนวน	หน่วย	ค่าวัสดุ		ค่าแรงงาน		รวมค่าวัสดุ และแรงงาน	หมายเหตุ
				ราคาต่อหน่วย	จำนวนเงิน	ราคาต่อหน่วย	จำนวนเงิน		
1	งานไฟฟ้าแสงสว่างวงจรรวมไทย รหัส 07020037 รุ่น KELL-16008 ชุดเสาไฟถนนโคมไฟแอลอีดีพลังงานแสงอาทิตย์แบบ ประกอบในชุดเดียวกัน สูง 8.0 ม. 1.1 ชุดเสาไฟถนนโคมไฟแอลอีดีพลังงานแสงอาทิตย์แบบ ประกอบในชุดเดียวกันรหัส07020037 รวมค่างานไฟฟ้าแสงสว่างวงจรรวมไทย รหัส 07020037 รุ่น KELL-16008 ชุดเสาไฟถนนโคมไฟแอลอีดีพลังงานแสงอาทิตย์แบบ ประกอบในชุดเดียวกัน สูง 8.0 ม.	-	-	64,000.00	768,000.00	0.00	0.00	768,000.00	
รวมค่าวัสดุ และแรงงาน									

จิรยุทธ ศรีเฉลิม

31 มกราคม 2568 11:09:34



บันทึกข้อความ

ส่วนราชการ สำนักช่าง ส่วนควบคุมการก่อสร้าง ฝ่ายสำรวจ โทร. ๐-๓๖๒๑-๒๕๔๓

ที่ สบ ๕๑๐๐๕.๑/๗๙๓

วันที่ ๒๖ กุมภาพันธ์ ๒๕๖๘

เรื่อง รายงานขอความเห็นชอบการจัดทำแบบรูปถ่ายการงานก่อสร้าง (ฉบับปรับปรุง)

เรียน นายกองค้การบริหารส่วนจังหวัดสระบุรี

ตามคำสั่ง องค์การบริหารส่วนจังหวัดสระบุรี ที่ ๒๙๕๖/๒๕๖๗ ลงวันที่ ๑๓ พฤศจิกายน ๒๕๖๗ เรื่อง การแต่งตั้งคณะกรรมการจัดทำแบบรูปถ่ายการงานก่อสร้าง และกำหนดราคากลาง สำหรับประกวดราคาจ้างก่อสร้างโครงการปรับปรุงถนนลาดยาง หมู่ที่ ๘ บ้านหาดเล็บบยาว ตำบลวังม่วง อำเภอวังม่วง จังหวัดสระบุรี พร้อมติดตั้งไฟฟ้าแสงสว่างโซลาร์เซลล์ ด้วยวิธีประกวดราคาอิเล็กทรอนิกส์ (e-bidding) ตามข้อบัญญัติองค์การบริหารส่วนจังหวัดสระบุรี งบประมาณรายจ่ายประจำปีงบประมาณ พ.ศ. ๒๕๖๘ แผนงานอุตสาหกรรมและการโยธา งานก่อสร้าง งบลงทุน หมวดค่าที่ดินและสิ่งก่อสร้าง ประเภท ค่าปรับปรุงที่ดินและสิ่งก่อสร้าง หน้า ๓๘๕ งบประมาณ ๓,๔๑๓,๐๐๐.- บาท (สามล้านสี่แสนหนึ่งหมื่นสามพันบาทถ้วน) และบัญชีแก้ไขเปลี่ยนแปลงคำชี้แจง งบประมาณรายจ่าย ประจำปีงบประมาณ พ.ศ. ๒๕๖๗ อนุมัติเมื่อวันที่ ๑๗ ธันวาคม พ.ศ. ๒๕๖๗ แก้ไขเปลี่ยนแปลงครั้งที่ ๓ นั้น

ขอเรียนว่า คณะกรรมการจัดทำแบบรูปถ่ายการงานก่อสร้างฯ ได้ดำเนินการจัดทำแบบรูปถ่ายการงานก่อสร้างโครงการดังกล่าวฯ เสร็จเรียบร้อยแล้ว รายละเอียดตามเอกสารที่แนบมาพร้อมนี้

จึงเรียนมาเพื่อโปรดพิจารณาให้ความเห็นชอบแบบรูปถ่ายการงานก่อสร้างฯ ดังกล่าว และลงนามในบันทึกฉบับนี้ แจกกองพัสดุและทรัพย์สินเพื่อพิจารณาดำเนินการต่อไป

ลงชื่อ.....ประธานกรรมการ
(นางสรารัตน์ สุขมะดัน)
ผู้อำนวยการส่วนการโยธา

ความเห็นของรองปลัดองค์การบริหารส่วนจังหวัด
- ไม่ขัดข้อง

ลงชื่อ.....กรรมการ
(นายพรชัย แก้วบังวัน)
วิศวกรโยธาชำนาญการพิเศษ (วช.)

(นางทิตยาพร เพชรประดับ)
รองปลัดองค์การบริหารส่วนจังหวัด

ลงชื่อ.....กรรมการ
(นายจิริยุทธ์ ศรีเจิม)
นายช่างโยธาอาวุโส

ความเห็นของปลัดองค์การบริหารส่วนจังหวัด
- เห็นชอบ

ความคิดเห็นของผู้อำนวยการส่วนควบคุมการก่อสร้าง
- ไม่ขัดข้อง

(นางสาวนิภา ประชีพฉาย)
ปลัดองค์การบริหารส่วนจังหวัด

(นางสรารัตน์ สุขมะดัน)
ผู้อำนวยการส่วนการโยธา รักษาราชการแทน
ผู้อำนวยการส่วนควบคุมการก่อสร้าง

ความคิดเห็นของนายกองค้การบริหารส่วนจังหวัดสระบุรี
- เห็นชอบตามที่เสนอ

ความคิดเห็นของผู้อำนวยการสำนักช่าง
- ไม่ขัดข้อง

(นางสาวนิภา ประชีพฉาย)
ปลัดองค์การบริหารส่วนจังหวัด รักษาการแทน
นายกองค้การบริหารส่วนจังหวัดสระบุรี

(นางสรารัตน์ สุขมะดัน)
ผู้อำนวยการส่วนการโยธา รักษาราชการแทน
ผู้อำนวยการสำนักช่าง

รายละเอียดแบบรูปรายการงานก่อสร้าง สำหรับประกวดราคาจ้างก่อสร้าง
โครงการปรับปรุงถนนลาดยาง หมู่ที่ ๘ บ้านหาดเล็บบยาว ตำบลวังม่วง อำเภอวังม่วง จังหวัดสระบุรี
พร้อมติดตั้งไฟฟ้าแสงสว่างโซล่าเซลล์

๑. ความเป็นของโครงการ

องค์การบริหารส่วนตำบลวังม่วงได้ส่งโครงการที่เกินศักยภาพสำหรับประสานแผนพัฒนาท้องถิ่นขององค์การบริหารส่วนจังหวัดสระบุรี เพื่อขอรับการสนับสนุนโครงการปรับปรุงถนนลาดยาง หมู่ที่ ๘ บ้านหาดเล็บบยาว ตำบลวังม่วง อำเภอวังม่วง จังหวัดสระบุรี พร้อมติดตั้งไฟฟ้าแสงสว่างโซล่าเซลล์ ถนนสายดังกล่าวเป็นถนนลาดยางภายในหมู่บ้าน ผ่านพื้นที่เกษตรกรรม และเชื่อมต่อทางหลวงท้องถิ่น ปัจจุบันสภาพผิวถนนมีความชำรุด เป็นหลุม เป็นบ่อ ซึ่งเป็นอุปสรรคในการสัญจร และอาจก่อให้เกิดอุบัติเหตุกับผู้ใช้ถนนได้

๒. วัตถุประสงค์

๑. เพื่อแก้ไขปัญหาความเดือดร้อนของประชาชนผู้สัญจร เนื่องจากสภาพถนนมีความชำรุด เสียหายเป็นหลุม เป็นบ่อ และเพิ่มแสงสว่างบริเวณแหล่งชุมชน หรือจุดเสี่ยง

๒. เพื่อแก้ไขปัญหาความเดือดร้อนของผู้ประกอบอาชีพเกษตรกรในการเข้าสู่พื้นที่เกษตรกรรม

๓. เพื่อเป็นการส่งเสริมอาชีพและสร้างรายได้ให้กับเกษตรกร ด้านเพิ่มความสามารถในการขนส่งผลผลิตไปยังตลาดได้สะดวก รวดเร็วยิ่งขึ้น

๔. เพื่อเป็นการรองรับการขยายตัวของชุมชนซึ่งอาจเกิดขึ้นในอนาคต

๓. คุณสมบัติผู้ยื่นเสนอราคา

ผู้ยื่นข้อเสนอจะต้องมีคุณสมบัติ ดังต่อไปนี้

๓.๑ มีความสามารถตามกฎหมาย

๓.๒ ไม่เป็นบุคคลล้มละลาย

๓.๓ ไม่อยู่ระหว่างเลิกกิจการ

๓.๔ ไม่เป็นบุคคลซึ่งอยู่ระหว่างถูกระงับการยื่นข้อเสนอหรือทำสัญญากับหน่วยงานของรัฐไว้ชั่วคราว เนื่องจากเป็นผู้ที่ไม่ผ่านเกณฑ์การประเมินผลการปฏิบัติงานของผู้ประกอบการตามระเบียบที่รัฐมนตรีว่าการกระทรวงการคลัง กำหนด ตามที่ประกาศเผยแพร่ในระบบเครือข่ายสารสนเทศของกรมบัญชีกลาง

๓.๕ ไม่เป็นบุคคลซึ่งถูกระงับชื่อไว้ในบัญชีรายชื่อผู้ทำงานและได้แจ้งเวียนชื่อให้เป็นผู้ทำงานของหน่วยงานของรัฐในระบบเครือข่ายสารสนเทศของกรมบัญชีกลาง ซึ่งรวมถึงนิติบุคคลที่ผู้ทำงานเป็นหุ้นส่วนผู้จัดการ กรรมการผู้จัดการ ผู้บริหาร ผู้มีอำนาจในการดำเนินงานในกิจการของนิติบุคคลนั้นด้วย

๓.๖ มีคุณสมบัติและไม่มีลักษณะต้องห้าม ตามที่คณะกรรมการนโยบายการจัดซื้อจัดจ้างและบริหารพัสดุภาครัฐกำหนดในราชกิจจานุเบกษา

๓.๗ เป็นนิติบุคคลผู้มีอาชีพรับจ้างงานที่ประกวดราคาอิเล็กทรอนิกส์ดังกล่าว

๓.๘ ไม่เป็นผู้มีผลประโยชน์ร่วมกันกับผู้ยื่นข้อเสนอรายอื่นที่เข้ายื่นข้อเสนอให้แก่ องค์การบริหารส่วนจังหวัดสระบุรี ณ วันประกาศประกวดราคาอิเล็กทรอนิกส์ หรือไม่เป็นผู้กระทำการอันเป็นการขัดขวาง การแข่งขันอย่างเป็นธรรมในการประกวดราคาอิเล็กทรอนิกส์ครั้งนี้

๓.๙ ไม่เป็นผู้ได้รับเอกสิทธิ์หรือความคุ้มกัน ซึ่งอาจปฏิเสธไม่ยอมขึ้นศาลไทย เว้นแต่รัฐบาลของผู้ยื่นข้อเสนอได้มีคำสั่งให้สละเอกสิทธิ์และความคุ้มกันเช่นนั้น

๓.๑๐ ผู้ยื่นข้อเสนอต้องมีผลงานก่อสร้างประเภทเดียวกัน ในวงเงินไม่น้อยกว่า ๑,๓๖๐,๐๐๐.๐๐ บาท (หนึ่งล้านสามแสนหกหมื่นบาทถ้วน) และเป็นผลงานที่เป็นคู่สัญญาโดยตรงกับหน่วยงานของรัฐ รัฐวิสาหกิจ หรือหน่วยงานเอกชน ที่องค์การบริหารส่วนจังหวัดสระบุรีเชื่อถือ

/๓.๑๑ กรณีโรงงาน...

๓.๑๑ กรณีโรงงานผสมแอสฟัลต์คอนกรีต ผู้ยื่นข้อเสนอจะต้องมีคุณสมบัติ ดังนี้

(๑) ผู้ยื่นข้อเสนอต้องมีโรงงานผสมแอสฟัลต์คอนกรีต หรือ ต้องมีเอกสารยินยอมให้ใช้ผลิตภัณฑ์จากโรงงานผสมแอสฟัลต์คอนกรีตที่ไม่ใช่ของผู้ยื่นข้อเสนอ ทั้งนี้เพื่อให้ความสามารถควบคุมอุณหภูมิของส่วนผสมแอสฟัลต์คอนกรีตได้ และเพื่อให้เป็นไปตามมาตรฐานแอสฟัลต์คอนกรีตของกรมทางหลวงชนบท มทช. ๒๓๐-๒๕๖๓

(๒) ต้องมีสำเนาใบอนุญาตประกอบกิจการโรงงาน (แบบ รง.๔) จากกรมโรงงานอุตสาหกรรมของผู้ยื่นข้อเสนอ หรือผู้ให้ความยินยอมใช้ผลิตภัณฑ์ ทั้งนี้ใบอนุญาตประกอบกิจการโรงงาน (แบบ รง.๔) จากกรมโรงงานอุตสาหกรรมต้องไม่หมดอายุ ถูกสั่งพักใช้ หรือเพิกถอน

(๓) กรณีไม่มีใบอนุญาตประกอบกิจการโรงงาน (แบบ รง.๔) จากกรมโรงงานอุตสาหกรรม ให้ผู้ยื่นข้อเสนอ หรือผู้ให้ความยินยอมใช้ผลิตภัณฑ์ ใช้หนังสือรับรองการตั้งหน่วยงานผลิตแอสฟัลต์คอนกรีตสำหรับหน่วยงานก่อสร้าง จากหน่วยงานในสังกัดกรมโรงงานอุตสาหกรรมแทน ทั้งนี้ หนังสือรับรองดังกล่าวต้องไม่หมดอายุ ถูกยกเลิก หรือเพิกถอน

(๔) ต้องมีแผนที่แสดงที่ตั้งโรงงานผสมแอสฟัลต์คอนกรีต และเส้นทางขนส่งจากโรงงานผสมถึงกึ่งกลางของโครงการก่อสร้าง โดยมีระยะทางขนส่งไม่เกิน ๑๑๐ กิโลเมตร และต้องมีกำลังการผลิต (Rated Capacity) ไม่น้อยกว่า ๖๐ ตันต่อชั่วโมง

(๕) กรณีใช้โรงงานผสมแอสฟัลต์คอนกรีตแบบเคลื่อนที่ (Mobile Asphalt Concrete Plant) ให้ดำเนินการตามข้อ ๓.๑๑ (๑) (๒) (๓) และ (๔)

๓.๑๒ ผู้ยื่นข้อเสนอ หากได้รับการคัดเลือกเป็นคู่สัญญา จะต้องนำวิศวกรโยธาควบคุมงานและช่างโยธาควบคุมงาน มาแสดงตนต่อผู้ควบคุมงานขององค์การบริหารส่วนจังหวัดสระบุรี/ประธานคณะกรรมการตรวจรับฯ ก่อนเข้าดำเนินงานก่อสร้าง

๓.๑๓ ผู้ยื่นข้อเสนอ ต้องมีขีดความสามารถและความพร้อมด้านบุคลากร ด้านเครื่องจักร เครื่องมือ โรงงานตามรูปแบบรายงานการก่อสร้างกำหนด ภายหลังจากได้รับการคัดเลือกเป็นคู่สัญญา

๓.๑๔ ผู้ยื่นข้อเสนอ ที่ได้รับการคัดเลือกเป็นคู่สัญญาต้องใช้วัสดุประเภทครุภัณฑ์ที่จะใช้งานก่อสร้างเป็นวัสดุที่ผลิตในประเทศไทย โดยต้องใช้ไม่น้อยกว่าร้อยละ ๖๐ ของมูลค่าวัสดุที่จะใช้งานก่อสร้างทั้งหมดตามสัญญา และคู่สัญญาต้องจัดทำแผนใช้วัสดุที่ผลิตในประเทศไทยไม่น้อยกว่าร้อยละ ๖๐ ของมูลค่าวัสดุที่จะใช้ในงานก่อสร้างทั้งหมดตามสัญญา (ภาคผนวก ๑) โดยส่งให้องค์การบริหารส่วนจังหวัดสระบุรี ภายใน ๖๐ วันนับถัดจากวันที่ได้ลงนามสัญญา

๓.๑๕ แคตตาล็อกหรือเอกสารแสดงรายละเอียดผลิตภัณฑ์ของชุดโคมไฟถนนพลังงานแสงอาทิตย์ (ถ้ามี)

๔. รายละเอียดโครงการ

ปรับปรุงถนนลาดยาง หมู่ที่ ๘ บ้านหาดเล็บบยาว ต.วังม่วง อ.วังม่วง จ.สระบุรี ขนาดผิวจราจรกว้าง ๕.๐๐ เมตร ยาว ๗๕๘.๐๐ เมตร ไม่มีไหล่ทาง หนา ๐.๐๕ เมตร หรือคิดเป็นพื้นที่ลาดยางไม่น้อยกว่า ๓,๗๙๐.๐๐ ตารางเมตร พร้อมติดตั้งไฟฟ้าแสงสว่างโซลาร์เซลล์ จำนวน ๑๒ ชุด ตามแบบแปลนขององค์การบริหารส่วนจังหวัดสระบุรี ที่ ๕๑/๖๗

๕. ระยะเวลาดำเนินการ

กำหนดให้ ระยะเวลาดำเนินการก่อสร้าง ๙๐ วัน

/ ๖. หลักเกณฑ์...

๖. หลักเกณฑ์ในการพิจารณาคัดเลือกข้อเสนอ

การพิจารณาผลการยื่นข้อเสนอประกวดราคาอิเล็กทรอนิกส์ครั้งนี้ องค์การบริหารส่วนจังหวัดสระบุรี จะพิจารณาตัดสินโดยใช้หลักเกณฑ์ราคา

๗. วงเงินงบประมาณ/วงเงินที่ได้รับการจัดสรร

ตามข้อบัญญัติองค์การบริหารส่วนจังหวัด งบประมาณรายจ่ายประจำปีงบประมาณ พ.ศ. ๒๕๖๘ แผนงาน อุตสาหกรรมและการโยธา งานก่อสร้าง งบลงทุน หมวดค่าที่ดินและสิ่งก่อสร้าง ประเภท ค่าปรับปรุงที่ดินและ สิ่งก่อสร้างหน้า ๓๘๕ งบประมาณ ๓,๔๑๓,๐๐๐.- บาท (สามล้านสี่แสนหนึ่งหมื่นสามพันบาทถ้วน) และบัญชีแก้ไข เปลี่ยนแปลงค่าชี้แจงงบประมาณรายจ่าย ประจำปีงบประมาณ พ.ศ. ๒๕๖๘ อนุมัติเมื่อวันที่ ๑๗ ธันวาคม พ.ศ. ๒๕๖๘ แก้ไขเปลี่ยนแปลงครั้งที่ ๓

๘. งวดงานและการจ่ายเงิน

แบ่งจ่ายเป็น ๒ งวด ของงานจ้างทั้งหมด เมื่อผู้รับจ้าง ได้ดำเนินการปรับปรุงถนนลาดยาง หมู่ที่ ๘ บ้านหาดเล็บบยาว ตำบลวังม่วง อำเภอวังม่วง จังหวัดสระบุรี พร้อมติดตั้งไฟฟ้าแสงสว่างโซล่าเซลล์ ตามรายละเอียด ที่กำหนด/สัญญาจ้าง ดังนี้

งวดที่ ๑ คิดเป็นเงินร้อยละ ๒๐ เมื่อผู้รับจ้างดำเนินการรายการต่อไปนี้

- งานติดตั้งแผ่นป้ายแสดงรายละเอียดงานก่อสร้าง จำนวน ๒ ป้าย แล้วเสร็จ
- งานถางป่าชูดตอ (ขนาดเบา) แล้วเสร็จ
- งานชั้นรองพื้นทาง แล้วเสร็จ
- งานชั้นพื้นทาง แล้วเสร็จ

(กำหนดเวลาแล้วเสร็จ ๔๕ วัน)

งวดที่ ๒ (งวดสุดท้าย) คิดเป็นเงินร้อยละ ๘๐ เมื่อผู้รับจ้างดำเนินการรายการต่อไปนี้

- งาน Prime Coat บนผิวทาง แล้วเสร็จ
- งานปู Asphalt Concrete บนผิวทาง แล้วเสร็จ
- งานติดตั้งป้ายจราจร สัญญาณไฟกระพริบแบบโซล่าเซลล์ พร้อมป้ายจราจรแบบ บ๑

และป้ายโครงการ (ป้ายเหล็ก) แล้วเสร็จ

- งานเครื่องหมายบนผิวทางสีเทอร์โม (สีเหลือง+สีขาว) ,RUMBLE STRIPS แล้วเสร็จ
- ติดตั้งไฟฟ้าแสงสว่างโซล่าเซลล์ จำนวน ๑๒ ชุด แล้วเสร็จ
- งานเก็บทำความสะอาด บริเวณสถานที่ก่อสร้างให้เป็นระเบียบเรียบร้อย และให้

คณะกรรมการตรวจรับพัสดุ ได้ตรวจรับไว้เป็นที่เรียบร้อยแล้ว

(กำหนดเวลาแล้วเสร็จ ๔๕ วัน)

๙. อัตราค่าปรับ

หากผู้รับจ้างไม่สามารถทำงานให้แล้วเสร็จภายในระยะเวลาที่กำหนดไว้ในสัญญา และผู้ว่าจ้างยังมีได้บอกเลิกสัญญา ผู้รับจ้างจะต้องชำระค่าปรับให้กับผู้ว่าจ้างเป็น จำนวนร้อยละ ๐.๒๕ ของค่าจ้างตาม สัญญา



๑๐. ระยะเวลารับประกันความชำรุดบกพร่อง

เมื่องานแล้วเสร็จตามสัญญาจ้าง และผู้ว่าจ้างได้รับมอบงานจากผู้รับจ้างเรียบร้อยแล้ว หากมีความชำรุดบกพร่องหรือเสียหายอันเกิดจากความบกพร่องของผู้รับจ้าง ภายในระยะเวลา ๒ ปี นับถัดจากวันที่ได้รับมอบงาน ผู้รับจ้างจะต้องรีบแก้ไขให้เรียบร้อยโดยไม่ชักช้า

๑๑. หน่วยงานที่รับผิดชอบ

สำนักช่าง องค์การบริหารส่วนจังหวัดสระบุรี ตำบลดาวเรือง อำเภอเมืองสระบุรี จังหวัดสระบุรี

๑๒. การปรับราคางานก่อสร้าง (ค่า k)

สำหรับราคางานก่อสร้างตามสัญญานี้จะนำสูตร Escalation Factor (K) มาใช้คำนวณราคาค่างานที่เปลี่ยนแปลงไป โดยวิธีการต่อไปนี้ ตามเงื่อนไข หลักเกณฑ์ สูตรและวิธีคำนวณที่ใช้กับสัญญาแบบปรับราคาได้ตามมติคณะรัฐมนตรี เมื่อวันที่ ๒๒ สิงหาคม ๒๕๓๒ เรื่อง การพิจารณาช่วยเหลือผู้ประกอบการอาชีพงานก่อสร้างตามหนังสือสำนักเลขาธิการคณะรัฐมนตรี ที่ นร ๐๒๐๓/ว ๑๐๙ ลงวันที่ ๒๔ สิงหาคม ๒๕๓๒

สูตรการปรับราคา (สูตรค่า K) จะต้องคงที่ที่ระดับกำหนดไว้ในวันแล้วเสร็จ ตามที่กำหนดไว้ในสัญญาหรือภายในระยะที่ผู้ว่าจ้างได้ขยายออกไป โดยใช้สูตรค่า K ดังนี้

$$K_{๒.๑} = ๐.๓๐ + ๐.๑๐ * I_t / I_๐ + ๐.๔๐ * E_t / E_๐ + ๐.๒๐ * F_t / F_๐$$

$$K_{๓.๑} = ๐.๓๐ + ๐.๔๐ * A_t / A_๐ + ๐.๒๐ * E_t / E_๐ + ๐.๑๐ * F_t / F_๐$$

$$K_{๓.๓} = ๐.๓๐ + ๐.๑๐ * M_t / M_๐ + ๐.๔๐ * A_t / A_๐ + ๐.๑๐ * E_t / E_๐ + ๐.๑๐ * F_t / F_๐$$

ลงชื่อ..........ประธานกรรมการ

(นางสรารัตน์ สุขมะดัน)

ผู้อำนวยการส่วนการโยธา

ลงชื่อ..........กรรมการ

(นายพรชัย แก้วบังวัน)

วิศวกรโยธาชำนาญการพิเศษ (วช.)

ลงชื่อ..........กรรมการ

(นายจिरยูทธ์ ศรีเจิม)

นายช่างโยธาอาวุโส

งบประมาณปี พ.ศ. 2568

แบบเลขที่ 51/67



โครงการปรับปรุงถนนลาดยาง

หมู่ที่ 8 บ้านหาดเล็บบยาว ต.วังม่วง อ.วังม่วง จ.สระบุรี
พร้อมติดตั้งไฟฟ้าแสงสว่างโซล่าเซลล์

ฝ่ายสำรวจและฝ่ายออกแบบ ส่วนควบคุมการก่อสร้าง
สำนักช่าง องค์การบริหารส่วนจังหวัดสระบุรี

คณะกรรมการจัดทำแบบรายการงานก่อสร้าง
ตามคำสั่ง อบจ.สบ. 2086 / 2567
ลงวันที่ 16 ก.ค 2567
แบบแปลนเลขที่ 51/67
.....ประธานกรรมการ
.....กรรมการ
.....กรรมการ
.....กรรมการ
.....กรรมการ

สารบัญแบบ

รายการแบบ	แผ่นที่
สารบัญแบบ	1
รายการประกอบแบบ	2-3
บัญชีปริมาณงาน	4
แผนที่สิ่งเขป	5
รูปตัดตามขวาง	6
รูปแปลน	7
รายการประกอบแบบไฟฟ้าแสงสว่างโซล่าเซลล์	8-9

คณะกรรมการจัดทำแบบรายการงานก่อสร้าง
ตามคำสั่ง อบจ.สบ. 2086 / 2567
ลงวันที่ 16 ก.ค 2567
แบบแปลนเลขที่ 01/67

.....ประธานกรรมการ
.....กรรมการ
.....กรรมการ
.....กรรมการ
.....กรรมการ



องค์การบริหารส่วนจังหวัดสระบุรี

โครงการ
ปรับปรุงถนนลาดยาง
หมู่ที่ 8 บ้านหาดเลี้ยว ต.วังม่วง อ.วังม่วง จ.สระบุรี
พร้อมติดตั้งไฟฟ้าแสงสว่างโซล่าเซลล์

เขียนแบบ		(นายอลงกรณ์ นาคปรีชา) ผู้ช่วยนายช่างเขียนแบบ
สำรวจ		นายศิริยุทธ ศรีนิม นายช่างโยธาอาวุโส
ออกแบบ		นายศิริยุทธ ศรีนิม นายช่างโยธาอาวุโส
วิศวกร ตรวจแบบ		(นายวันเฉลิม แก้ววิสูตร) วิศวกรโยธาชำนาญการ
ตรวจสอบ		(นายดูชาติกร ทองทัย) หัวหน้าฝ่ายออกแบบ
ตรวจสอบ		(นายดูชาติกร ทองทัย) หัวหน้าฝ่ายออกแบบ รักษาการในตำแหน่งหัวหน้าฝ่ายสำรวจ
ตรวจทาน		(นางสุวารัตน์ สุขะตัน) ผู้อำนวยการส่วนการโยธา ข้าราชการแทนผู้อำนวยการส่วนการก่อสร้าง
เห็นชอบ		(นางกิตติยาพร เพชรประดับ) รองปลัดองค์การบริหารส่วนจังหวัด รักษาการแทนผู้อำนวยการสำนักช่าง
เห็นชอบ		(นางกิตติยาพร เพชรประดับ) รองปลัดองค์การบริหารส่วนจังหวัด
เห็นชอบ		(นางสาวนิภา ประชีพนาย) ปลัดองค์การบริหารส่วนจังหวัด
อนุมัติ		(นายอนันตฤต อัดตะสัมปณณะ) รองนายกองค์การบริหารส่วนจังหวัด ปฏิบัติราชการแทน นายกองค์การบริหารส่วนจังหวัดสระบุรี
แบบแสดง	สารบัญแบบ	
มาตราส่วน	NO SCALE	
วัน/เดือน/ปี	
แบบเลขที่	แผ่นที่	01

รายการประกอบแบบ

- ผู้รับจ้างจะต้องทำการตรวจสอบแบบแปลนและรายการต่างๆ ให้เป็นที่ถูกต้อง พร้อมทั้งวางแผนการปฏิบัติงานให้เหมาะสม ถูกต้องตามขั้นตอนและตามมาตรฐานงานก่อสร้างที่ดีของงานก่อสร้างแต่ละรายการ โดยผู้รับจ้างต้องส่งแผนการปฏิบัติงานให้ผู้ว่าจ้างพิจารณาให้ความเห็นชอบก่อนดำเนินการ
- วัสดุต่างๆที่นำมาใช้ในงานก่อสร้าง ก่อนนำมาใช้จะต้องได้รับความเห็นชอบจากผู้ควบคุมงานเสียก่อน วัสดุใดหากมีการกำหนดมาตรฐานไว้ในมาตรฐานผลิตภัณฑ์อุตสาหกรรม (มอก.) การทดสอบและพิจารณาอนุมัติให้นำวัสดุดังกล่าวมาใช้ในงานก่อสร้างให้ถือปฏิบัติตามข้อกำหนดของ มอก. สำหรับวัสดุนั้นๆ หากภายหลังปรากฏว่าวัสดุที่นำมาใช้ในการก่อสร้างไม่ถูกต้องตามมาตรฐานที่กำหนดหรือไม่ถูกต้องตาม มอก. ผู้รับจ้างยังคงต้องรับผิดชอบความเสียหายหรือความผิดพลาดที่เกิดขึ้นทั้งสิ้น
- ผู้รับจ้างจะต้องทำการก่อสร้างด้วยความระมัดระวังโดยไม่ให้เกิดความเสียหายต่อทรัพย์สินของทางราชการและเอกชน
- ค่าระดับของหมุดหลักฐานตามแบบที่กำหนด (B.M.) เป็นค่าระดับสมมุติที่ใช้เฉพาะในการก่อสร้างเท่านั้น
- รถยนต์บรรทุกรวมทั้งเครื่องจักรกลและเครื่องจักรที่ใช้ในการก่อสร้างต้องปฏิบัติตามกฎหมายกำหนด
- ผู้ควบคุมงาน หมายถึงผู้ควบคุมงานขององค์การบริหารส่วนจังหวัดสระบุรี
- มาตรฐานการก่อสร้างให้ใช้รายการมาตรฐานงานก่อสร้างกรมทางหลวงชนบท (มทช.) และ/หรือมาตรฐานงานทางหลวงท้องถิ่น (มต.) ฉบับปัจจุบัน
- ที่จุดเริ่มต้นและจุดสิ้นสุดก่อสร้างรวมทั้งทางแยก ให้ปรับระดับของถนนให้กลมกลืนกับถนนเดิมโดยมิทำให้เกิดอุปสรรคต่อการจราจรและไม่เป็นอันตรายต่อชีวิตและทรัพย์สิน
- สาธารณูปโภคและสาธารณูปการต่างๆ เช่น ไฟฟ้า, โทรศัพท์, ประปา, ท่อระบายน้ำ เป็นต้น ที่อยู่บริเวณที่ก่อสร้างและเป็นอุปสรรคต่อการก่อสร้าง ผู้รับจ้างจะต้องดำเนินการติดต่อหน่วยงานที่เกี่ยวข้อง เพื่อย้ายสิ่งต่างๆ เหล่านั้นไปให้พ้นค่าใช้จ่ายต่างๆให้เป็นของผู้รับจ้าง
- ท่อคสล. ให้ใช้เต็มความยาวมาตรฐานที่ผลิต โดยไม่มีการตัดใช้ในการก่อสร้าง
- ให้แต่งดินเดิม และ/หรือ ท้องคลองเดิมบริเวณปลายท่อทั้งสองด้าน เพื่อให้ให้น้ำสามารถระบายผ่านท่อได้
- จำแนกท่อและตำแหน่งการวางท่อตามระบบนี้ในแต่เฉพาะแอมป์ อาจมีการเปลี่ยนแปลงได้แต่สมควรเหมาะสม โดยให้อยู่ในดุลยพินิจของผู้ควบคุมงาน
- เครื่องหมายจราจร, รางระบายน้ำ และบ่อพัก อาจปรับแต่งให้เหมาะสมกับสภาพพื้นที่ได้ โดยให้อยู่ในดุลยพินิจของผู้ควบคุมงาน
- ตำแหน่งการก่อสร้างทางเชื่อม อาจปรับแต่งให้เหมาะสมกับสภาพพื้นที่ได้ โดยให้อยู่ในดุลยพินิจของผู้ควบคุมงาน
- การแก้ไขเปลี่ยนแปลงและการปรับแต่งตามข้อ 12, 13 และ 14 จะต้องไม่ทำให้ปริมาณยอดรวมทั้งสิ้นของแต่ละรายการน้อยกว่าที่กำหนดในแบบก่อสร้าง

- รายการใดที่ไม่ได้กำหนดไว้ในแบบหรือกำหนดไว้ไม่ชัดเจน หรือแสดงไว้ขัดแย้งกัน หรือมีปัญหาในการก่อสร้างหรือไม่เป็นไปตามหลักวิชาช่างที่ดี ให้รายงานและดำเนินการตามดุลยพินิจของคณะกรรมการตรวจรับพัสดุ
- ผู้รับจ้างต้องมีมาตรการในการป้องกันอุบัติเหตุต่างๆ อันอาจเกิดขึ้นจากการทำงานก่อสร้างไม่ว่าอันตรายนั้นๆจะมีสาเหตุมาจากสภาพแวดล้อมแห่งงานที่กระทำหรือมีสาเหตุจากการจัดการงานก่อสร้างที่ไม่เหมาะสม ทั้งนี้เพื่อความปลอดภัยของชีวิตและทรัพย์สินทั้งหมดที่เกี่ยวข้อง มาตรการเกี่ยวกับการป้องกันอุบัติเหตุที่ผู้รับจ้างจะต้องปฏิบัติตามมาตรฐานความปลอดภัยในการก่อสร้างที่กฎหมายกำหนด
- ผู้รับจ้างจะต้องติดตั้งป้ายเตือน เครื่องหมายจราจรหรือสัญญาณไฟ ในระหว่างก่อสร้างให้เป็นไปตามมาตรฐาน
- ระดับ Crown Slope ให้ก่อสร้างตามที่กำหนดในแบบโดยให้ตรวจสอบทุก 200 เมตร
- ความคลาดเคลื่อนอยู่ในดุลยพินิจของช่างผู้ควบคุมงาน
- จัดหาเครื่องหมายจราจร กิจกรรมอำนวยความสะดวกขณะก่อสร้าง
- การตีเส้นจราจรให้ผู้รับจ้างเสนอ Shop Drawing ต่อผู้ควบคุมงานและคณะกรรมการตรวจรับพัสดุเห็นชอบก่อน
- หลังจากดำเนินการก่อสร้างผิวทาง Asphaltic Concrete หรือ ผิวทางคอนกรีต แล้วให้ดำเนินการตัดหญ้าสองข้างทางให้เรียบร้อย

คณะกรรมการจัดทำแบบรูปรายการงานก่อสร้าง
ตามคำสั่ง อบจ.สบ. ๒๐๘๖ / ๒๐๖๗
ลงวันที่ ๑๖ ก.ค. ๒๐๖๗
แบบแปลนเลขที่ ๑๗/๖๗

..... ประธานกรรมการ
..... กรรมการ
..... กรรมการ
..... กรรมการ



องค์การบริหารส่วนจังหวัดสระบุรี

โครงการ ปรับปรุงถนนลาดยาง หมู่ที่ ๘ บ้านภาคเลียบยว ต.วังม่วง อ.วังม่วง จ.สระบุรี พร้อมติดตั้งไฟฟ้าแสงสว่างโซล่าเซลล์		
เขียนแบบ		(นายอลงกรณ์ นาคปรีชา) ผู้อำนวยการเขียนแบบ
สำรวจ		นายจิรยุทธ ศรีเจิม นายช่างโยธาอาวุโส
ออกแบบ		นายจิรยุทธ ศรีเจิม นายช่างโยธาอาวุโส
วิศวกร ตรวจแบบ		(นายวัชรณิคม แก้ววิสูตร) วิศวกรโยธาชำนาญการ
ตรวจสอบ		(นายสุชาติ ทอภัย) หัวหน้าฝ่ายออกแบบ
ตรวจสอบ		(นายสุชาติ ทอภัย) หัวหน้าฝ่ายออกแบบ รักษาการในตำแหน่งหัวหน้าฝ่ายสำรวจ
ตรวจทาน		(นางสรวิรัตน์ สุชนะตัน) ผู้อำนวยการส่วนการโยธา รักษาการแทนผู้อำนวยการส่วนการก่อสร้าง
เห็นชอบ		(นางจิตติยาพร เพชรประดับ) รองปลัดองค์การบริหารส่วนจังหวัด รักษาการแทนผู้อำนวยการสำนักช่าง
เห็นชอบ		(นางจิตติยาพร เพชรประดับ) รองปลัดองค์การบริหารส่วนจังหวัด
เห็นชอบ		(นางสาวนิภา ประชีพนาย) ปลัดองค์การบริหารส่วนจังหวัด
อนุมัติ	 (นายธนภุต อัดตะสิงห์) รองนายกองค์การบริหารส่วนจังหวัด ปฏิบัติราชการแทน นายกองค์การบริหารส่วนจังหวัดสระบุรี	
แบบแสดง	รายการประกอบแบบ	
มาตรฐาน	NO SCALE	
วัน/เดือน/ปี	
แบบเลขที่	แผ่นที่ 02

ข้อกำหนดเกี่ยวกับการใช้วัสดุก่อสร้างและครุภัณฑ์ตามสัญญาก่อสร้างเพื่อส่งเสริมการใช้
สินค้า/ผลิตภัณฑ์ ที่ผลิตในประเทศ

ภาคผนวก 2

1. ผู้รับจ้างต้องใช้วัสดุก่อสร้างหรือครุภัณฑ์ที่เป็นส่วนหนึ่งของงานก่อสร้าง (ถ้ามี) ตาม
โครงการก่อสร้างโดยต้องเป็นวัสดุก่อสร้างหรือครุภัณฑ์ที่เป็นผลิตภัณฑ์ที่ผลิตภายใน
ประเทศไม่น้อยกว่าร้อยละ 60 ของมูลค่าวัสดุก่อสร้างที่ใช้ในโครงการก่อสร้างนี้ทั้งนี้หาก
งานก่อสร้างมีวัสดุก่อสร้างที่เป็นหลักจะต้องใช้วัสดุก่อสร้างที่เป็นหลักซึ่งเป็นสินค้าผลิต
ภายในประเทศไม่น้อยกว่าร้อยละ 90 ของปริมาณหลักที่ใช้ตามสัญญาก่อสร้างนี้

2. ผู้รับจ้างต้องเสนอแผนการใช้วัสดุก่อสร้างและครุภัณฑ์ที่เป็นผลิตภัณฑ์ที่ผลิตภายใน
ประเทศตามสัญญาจ้างก่อสร้างนี้ตามเอกสารภาคผนวก 2 และภาคผนวก 3 (ภาค
ผนวก 3 เฉพาะกรณีที่เป็นงานก่อสร้างที่มีวัสดุก่อสร้างที่เป็นหลัก) ให้ผู้จ้างตามระยะ
เวลาที่กำหนดในสัญญาจ้าง (ถ้ามี) แต่ต้องไม่ช้ากว่า 60 วันหลังลงนามในสัญญาจ้าง
ก่อสร้างหากผู้รับจ้างไม่เสนอแผนตามเวลาที่กำหนด ถือว่าผู้รับจ้างผิดสัญญาผู้จ้างมี
สิทธิ์ยกเลิกสัญญาได้

แผนการใช้วัสดุก่อสร้างฯ ที่ผู้รับจ้างเสนอสามารถปรับเปลี่ยนได้ตามความจำเป็นเพื่อให้
มูลค่า/ปริมาณการใช้วัสดุก่อสร้างฯ ซึ่งเป็นผลิตภัณฑ์ที่ผลิตในประเทศไม่น้อยกว่าร้อย
ละ 60 ทั้งนี้ผู้รับจ้างต้องแจ้งการปรับแผนให้ผู้จ้างก่อสร้างทราบก่อนดำเนินการนำวัสดุ
ก่อสร้างฯ ตามแผนปรับปรุงมาใช้ล่วงหน้าอย่างน้อย 7 วัน ทั้งนี้ต้องก่อนการส่งมอบงาน
แต่ละงวด

3. ผู้รับจ้างต้องแสดงหลักฐานเพื่อประกอบการพิจารณาว่าวัสดุก่อสร้างหรือครุภัณฑ์เป็น
ผลิตภัณฑ์ที่ผลิตภายในประเทศอย่างใดอย่างหนึ่งแล้วแต่กรณี แสดงต่อผู้จ้างเมื่อผู้
จ้างร้องขอ เพื่อประกอบการตรวจสอบของผู้จ้างว่าวัสดุก่อสร้าง/ครุภัณฑ์ที่
ผู้รับจ้างนำมาใช้เป็นผลิตภัณฑ์ที่ผลิตในประเทศหรือไม่ ดังนี้

- 1) สำเนาใบรับรองสินค้าที่ผลิตในประเทศ Made in Thailand [M.I.T] ที่ออกโดย
สภาอุตสาหกรรมแห่งประเทศไทย
- 2) ฉลากสินค้า ที่แสดงว่าเป็นสินค้าที่ผลิตในประเทศไทย
- 3) หลักฐานแสดงที่ตั้งของแหล่งผลิต ที่สามารถแสดงได้ว่าเป็นวัสดุก่อสร้างที่
เป็นผลิตภัณฑ์ในประเทศ เช่นตำแหน่งที่ตั้งโรงโม่หิน ท่าทราย บ่อดิน เป็นต้น

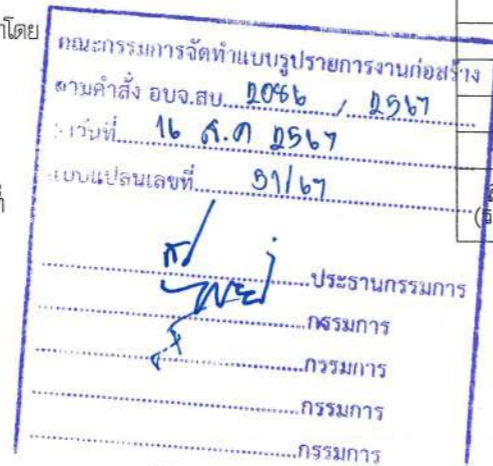

ตารางการจัดทำแผนการใช้วัสดุที่ผลิตภายในประเทศ

โครงการ.....

รายการพัสดุหรือครุภัณฑ์ที่ใช้ในโครงการ
แผนการใช้วัสดุที่ผลิตภายในประเทศ

ลำดับ	รายการ	หน่วย	ปริมาณ	ราคาต่อหน่วย (บาท)	เป็นเงิน (รวม)	พัสดุ ในประเทศ	พัสดุ ต่างประเทศ
๑							
๒							
๓							
๔							
๕							
รวม							
อัตรา (ร้อยละ)							

ลงชื่อ.....(คู่สัญญาฝ่ายผู้รับจ้าง)
()

หมายเหตุ

ราคาต่อหน่วยที่ใส่ในตารางการจัดทำแผนการใช้วัสดุก่อสร้างภายในประเทศ เป็น
ราคาตามใบแจ้งปริมาณงานและราคาซึ่งแนบสัญญาก่อสร้างซึ่งจัดทำตามหนังสือ
ที่ กค(กวล) 0405.2 / 2452 สว 17 กันยายน 2562 (2452) และกรณีให้จัดจ้าง
ด้วยวิธีการเฉพาะเจาะจง ให้เป็นราคาแนบท้ายสัญญาที่ผ่านการดำเนินการด้วยวิธี
การเดียวกันกับหนังสือ 2452

ภาคผนวก 3

ตารางการจัดทำแผนการใช้เหล็กที่ผลิตภายในประเทศ

โครงการ.....

รายการพัสดุหรือครุภัณฑ์ที่ใช้ในโครงการ
แผนการใช้เหล็กที่ผลิตภายในประเทศ
ปริมาณเหล็กทั้งโครงการ xxx (ตัน)

ลำดับ	รายการ	หน่วย	ปริมาณ	เหล็ก ในประเทศ	เหล็ก ต่างประเทศ
๑					
๒					
๓					
๔					
๕					
รวม					
อัตรา (ร้อยละ)					

ลงชื่อ.....(คู่สัญญาฝ่ายผู้รับจ้าง)
()



องค์การบริหารส่วนจังหวัดสกลนคร

โครงการ

ปรับปรุงถนนลาดยาง
หมู่ที่ 8 บ้านกาดเลียบว ต.วังม่วง อ.วังม่วง จ.สกลนคร
พร้อมติดตั้งไฟฟ้าแสงสว่างโซล่าเซลล์

เขียนแบบ		(นายอลงกรณ์ นาคบริษา) ผู้ช่วยนายช่างเขียนแบบ
สำรวจ		นายวิฑูรย์ ศรีเจิม นายช่างโยธาอาวุโส
ออกแบบ		นายวิฑูรย์ ศรีเจิม นายช่างโยธาอาวุโส
วิศวกร ตรวจแบบ		(นายวันเฉลิม แก้ววิสูตร) วิศวกรโยธาชำนาญการ
ตรวจสอบ		(นายสุชากร ทองทัย) หัวหน้าฝ่ายออกแบบ
ตรวจสอบ		(นายสุชากร ทองทัย) หัวหน้าฝ่ายออกแบบ รักษาการในตำแหน่งหัวหน้าฝ่ายสำรวจ
ตรวจทาน		(นางสรวิรัตน์ สุชนะตัน) ผู้อำนวยการส่วนการโยธา รักษาการแทนผู้อำนวยการส่วนควบคุมก่อสร้าง
เห็นชอบ		(นางทิติยาพร เพ็ชรประดับ) รองปลัดองค์การบริหารส่วนจังหวัด รักษาการแทนผู้อำนวยการสำนักช่าง
เห็นชอบ		(นางทิติยาพร เพ็ชรประดับ) รองปลัดองค์การบริหารส่วนจังหวัด
เห็นชอบ		(นางสาววิภา ประชีพเพียร) ปลัดองค์การบริหารส่วนจังหวัด
อนุมัติ		(นายธนาภฤต อัคระสิงห์) รองนายกองค์การบริหารส่วนจังหวัด ปฏิบัติราชการแทน นายกองค์การบริหารส่วนจังหวัดสกลนคร
แบบแสดง	รายการประกอบแบบ	
มาตราส่วน	NO SCALE	
วัน/เดือน/ปี	
แบบเลขที่	แผ่นที่ 03

บัญชีปริมาณงาน (ช่วงที่ 1)				
ลำดับที่	รายการ	หน่วย	ปริมาณงาน	หมายเหตุ
	ก.งานวาง ท่อสี่เหลี่ยม			
1.	งานดินคันกลาง			
1.1	งานวางท่อลอด (ขนาดเบา)	ตร.ม.	4,359.00	
2.	งานโครงสร้างทาง และผิวจราจร			
2.1	งานชั้นรองพื้นทาง (ลูกรัง) ทน 0.10 ม.	ลบ.ม.	425.00	
2.2	งานชั้นพื้นทาง (หินคลุก) ทน 0.15 ม.	ลบ.ม.	595.00	
2.3	งาน PRIME COAT	ตร.ม.	3,790.00	
2.4	งานผิวจราจร Asphaltic Concrete	ตร.ม.	3,790.00	
2.5	งานไหล่ทาง Asphaltic Concrete	ตร.ม.	-	
3.	งานป้ายจราจร			
3.1	ป้ายจราจร แบบ บ.33	ชุด	2.00	
3.2	ป้ายจราจร แบบ ต.75	ชุด	2.00	
3.3	ป้ายจราจร แบบ ต.1-ต.27	ชุด	4.00	
3.4	สัญญาณไฟกะพริบโซล่าเซลล์ + บ.1	ชุด	2.00	
4.	เครื่องหมายบนผิวทาง			
4.1	สีเทอร์นิม สีเหลือง+สีขาว	ตร.ม.	171.00	
4.2	เส้นหยุด	ตร.ม.	1.50	
5.	งานป้ายโครงการ			
5.1	ป้ายโครงการ (ป้ายเหล็ก)	ชุด	1.00	
6.	งานไฟฟ้าแสงสว่างวิศวกรรมไทย รหัส 07020037 รุ่น KELLI-16008			
6.1	ชุดเสาไฟถนนโคมไฟแอลอีดีพลังงานแสงอาทิตย์แบบประกอบใบชุดเดียว	ชุด	12.00	
	กัน (Integrated Solar Cell LED Streetlight with Pole) ช่วงที่ 1			
	เสาไฟเหล็กชุบสังกะสี ความสูง 8.00 ม.			
	ฐานรากแบบหลายเข็ม ขนาดความยาว 1.50 ม. จำนวน 4 ต้น/ชุด			
	โคมไฟถนนหลอดแอลอีดีพลังงานแสงอาทิตย์ 60 วัตต์			
	รุ่น RCSOS60L-165CW50 จำนวน 1 โคม			

คณะกรรมการจัดทำแบบรูปรายการงานก่อสร้าง
 ตามคำสั่ง อบจ.สบ. 2086 / 2567
 ลงวันที่ 16 ก.ค. 2567
 แบบแปลนเลขที่ 51/67

..... ประธานกรรมการ
 กรรมการ
 กรรมการ
 กรรมการ



องค์การบริหารส่วนจังหวัดสระบุรี

โครงการ
 ปรับปรุงถนนลาดยาง
 หมู่ที่ 8 บ้านหาดเลี้ยว ต.วังม่วง อ.วังม่วง จ.สระบุรี
 พร้อมติดตั้งไฟฟ้าแสงสว่างโซล่าเซลล์

เขียนแบบ		(นายอลงกรณ์ นาคปรีชา) ผู้ช่วยนายช่างเขียนแบบ
สำรวจ		นายสิริยุทธ ศรีจิเม นายช่างโยธาอาวุโส
ออกแบบ		นายสิริยุทธ ศรีจิเม นายช่างโยธาอาวุโส
วิศวกร ตรวจแบบ		(นายวันเฉลิม แก้ววิสูตร) วิศวกรโยธาชำนาญการ
ตรวจสอบ		(นายสุชากร ทองทัย) หัวหน้าฝ่ายออกแบบ
ตรวจสอบ		(นายสุชากร ทองทัย) หัวหน้าฝ่ายออกแบบ รักษาการในตำแหน่งหัวหน้าฝ่ายสำรวจ
ตรวจทาน		(นางสรวิรัตน์ สุริยะตัน) ผู้อำนวยการส่วนการโยธา รักษาการแทนผู้อำนวยการส่วนควบคุมอาคารก่อสร้าง
เห็นชอบ		(นางกิตติยาพร เพชรประดับ) รองปลัดองค์การบริหารส่วนจังหวัด รักษาการแทนผู้อำนวยการสำนักช่าง
เห็นชอบ		(นางกิตติยาพร เพชรประดับ) รองปลัดองค์การบริหารส่วนจังหวัด
เห็นชอบ		(นางสาวนิภา ประชีพฉาย) ปลัดองค์การบริหารส่วนจังหวัด
อนุมัติ		(นายธนากร อุตตะลิ้มปัญญะ) รองนายกองค์การบริหารส่วนจังหวัด ปฏิบัติราชการแทน นายกองค์การบริหารส่วนจังหวัดสระบุรี
แบบแสดง		บัญชีปริมาณงาน
มาตราส่วน		NO SCALE
วัน/เดือน/ปี		
แบบเลขที่		แผ่นที่ 04

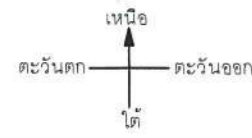

แผนที่โดยสังเขป

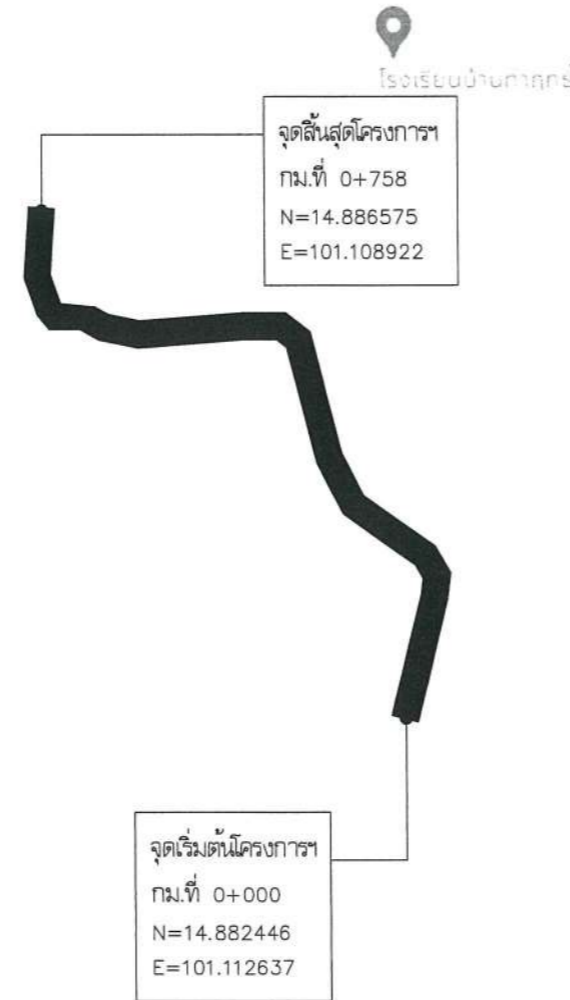

องค์การบริหารส่วนจังหวัดสระบุรี

โครงการ
ปรับปรุงถนนลาดยาง
หมู่ที่ 8 บ้านหาดเล็บบยาว ต.วังม่วง อ.วังม่วง จ.สระบุรี
พร้อมติดตั้งไฟฟ้าแสงสว่างโซล่าเซลล์

เขียนแบบ		(นายอลงกรณ์ นาคปรีชา) ผู้ช่วยนายช่างเขียนแบบ
สำรวจ		นายจิรยุทธ ศรีจิเม นายช่างโยธาอาวุโส
ออกแบบ		นายจิรยุทธ ศรีจิเม นายช่างโยธาอาวุโส
วิศวกร ตรวจแบบ		(นายกันแจเฉลิม แก้ววิสูตร) วิศวกรโยธาชำนาญการ
ตรวจสอบ		(นายสุชากร ทองทัย) หัวหน้าฝ่ายออกแบบ
ตรวจสอบ		(นายสุชากร ทองทัย) หัวหน้าฝ่ายออกแบบ รักษาการในตำแหน่งหัวหน้าฝ่ายสำรวจ
ตรวจทาน		(นางสิริรัตน์ สุริยะรัตน์) ผู้อำนวยการส่วนการโยธา รักษาการแทนผู้อำนวยการส่วนควบคุมการก่อสร้าง
เห็นชอบ		(นางกิตติยาพร เพชรประดับ) รองปลัดองค์การบริหารส่วนจังหวัด รักษาการแทนผู้อำนวยการสำนักช่าง
เห็นชอบ		(นางกิตติยาพร เพชรประดับ) รองปลัดองค์การบริหารส่วนจังหวัด
เห็นชอบ		(นางสาววิภา ประชีพฉาย) ปลัดองค์การบริหารส่วนจังหวัด

คณะกรรมการจัดทำแบบรูปรายการงานก่อสร้าง
ตามคำสั่ง อบจ.สบ. ๑๐๙๖ / ๒๖๖๗
ลงวันที่ ๑๖ ต.ค. ๒๕๖๗
แบบแปลนเลขที่ ๕๑/๖๗

โครงการ ปรับปรุงถนนลาดยาง
สถานที่ หมู่ที่ 8 บ้านหาดเล็บบยาว ต.วังม่วง อ.วังม่วง จ.สระบุรี
วัตถุประสงค์ ปรับปรุงถนนลาดยางแบบแอสฟัลต์คอนกรีต (Asphalt Concrete)
ขนาดผิวจราจร กว้าง 5.00 ม. ยาว 758.00 ม. ไม่มีไหล่ทาง ทน 0.05 ม. หรือคิดเป็นพื้นที่ลาดยางไม่น้อยกว่า 3,790.00 ตร.ม.
พร้อมติดตั้งไฟฟ้าแสงสว่างโซล่าเซลล์ จำนวน 12 ชุด ตามแบบแปลนขององค์การบริหารส่วนจังหวัดสระบุรี ที่ 51/67

อนุมัติ		(นายธนาภฤต อัครเศษิมปุตตะ) รองนายกองค์การบริหารส่วนจังหวัด ปฏิบัติราชการแทน นายกองค์การบริหารส่วนจังหวัดสระบุรี
แบบแสดง		สารบัญแบบ
มาตราเส้น		NO SCALE
วัน/เดือน/ปี		
แบบเลขที่		แผ่นที่ 05

โครงการปรับปรุงถนนลาดยาง

หมู่ที่ 8 บ้านหาดเล็บบยาว ต.วังม่วง อ.วังม่วง จ.สระบุรี

พร้อมติดตั้งไฟฟ้าแสงสว่างโซล่าเซลล์

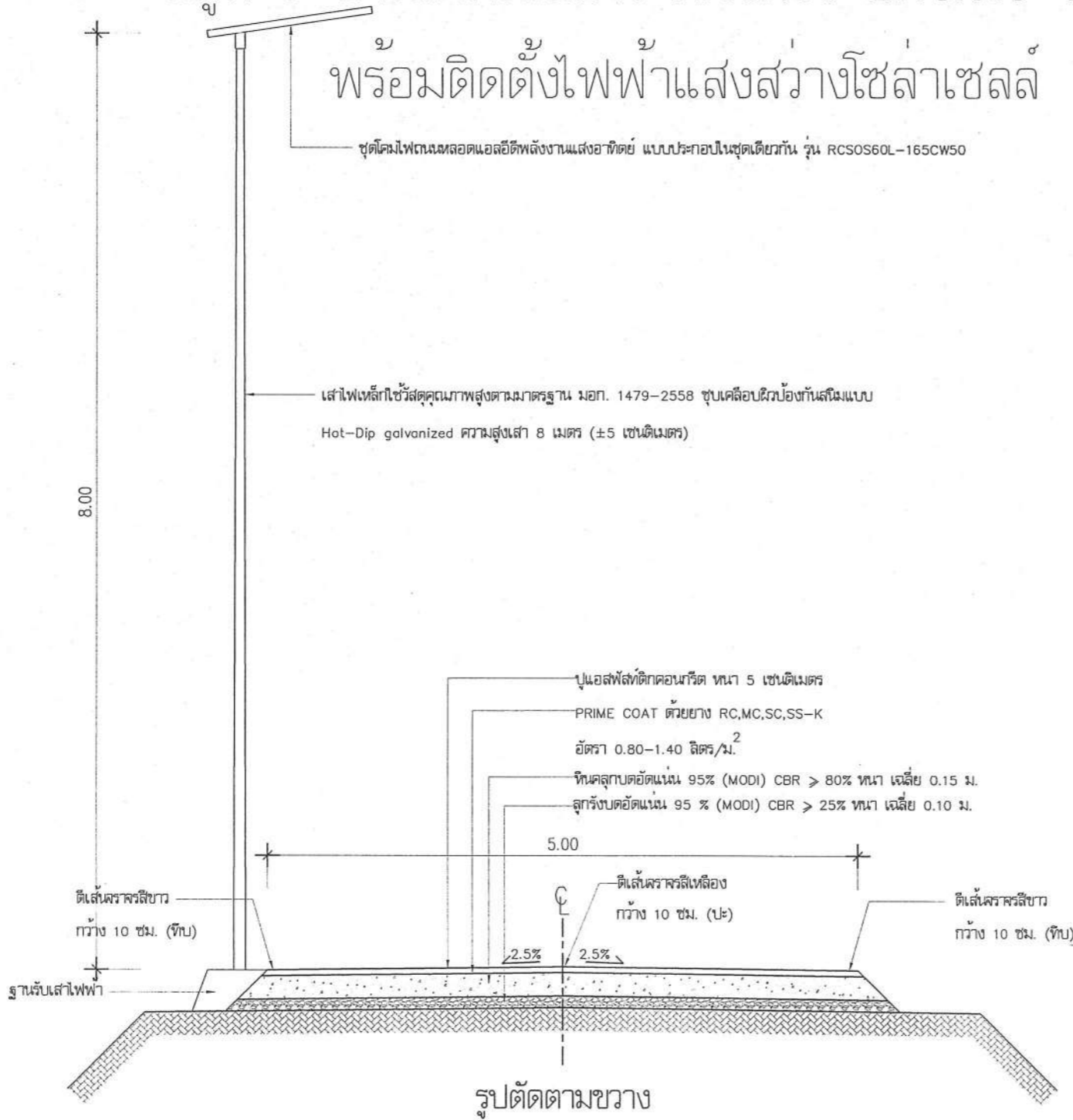

ชุดโคมไฟถนนหลอดแอลอีดีพลังงานแสงอาทิตย์ แบบประกอบในชุดเดียวกัน รุ่น RCSOS60L-165CW50

เสาไฟฟ้าใช้วัสดุคุณภาพสูงตามมาตรฐาน มอก. 1479-2558 ชุดเคลือบผิวป้องกันสนิมแบบ Hot-Dip galvanized ความสูงเสา 8 เมตร (±5 เซนติเมตร)

ปูแอสฟัลต์ติกคอนกรีตหนา 5 เซนติเมตร
PRIME COAT ด้วยยาง RC,MC,SC,SS-K อัตรา 0.80-1.40 ลิตร/ม.²
หินคลุกบดอัดแน่น 95% (MODI) CBR > 80% หนาเฉลี่ย 0.15 ม.
ลูกรังบดอัดแน่น 95% (MODI) CBR > 25% หนาเฉลี่ย 0.10 ม.

รูปตัดตามขวาง

ปรับปรุงถนนลาดยางแบบแอสฟัลต์ติกคอนกรีต (Asphaltic Concrete)

หมายเหตุ

- มิติต่างๆ ในแบบแปลนกำหนดไว้เป็นเมตร นอกจากจะระบุไว้เป็นอย่างอื่น
- ก่อนดำเนินการก่อสร้างหรือดำเนินการปรับปรุงถนนผู้รับจ้างต้องทำการสำรวจเส้นทาง พร้อมจัดทำแบบ Shop drawing , รูปแบบ Profile และ Cross - Section แสดงระดับดินเดิมและระดับก่อสร้าง ทุกราย ระยะ 25.00 ม. ให้ตรงตามปริมาณงานในใบเสนอราคาและเสนอให้คณะกรรมการตรวจการจ้างพิจารณาเห็นชอบ ก่อนดำเนินการ
- ผู้ส่งใบนี้จะเสนอราคาโครงการฯ ขอให้ตรวจสอบสถานที่และตรวจสอบรายละเอียดแบบแปลนก่อนเพื่อยืนยันเบ้าหลุม และอุปสรรคใดๆ
- ขณะดำเนินการโครงการหากเจออุปสรรคและสิ่งกีดขวางใดๆ ในสายทางที่มีผลต่อการปฏิบัติงานให้เป็นหน้าที่ความรับผิดชอบของผู้รับจ้าง
- กรณีมีข้อขัดแย้งระหว่างรูปแบบและรายการให้ถือการวินิจฉัยของช่างควบคุมงานและคณะกรรมการตรวจรับพัสดุเป็นข้อยุติ
- จุดติดตั้งเสาไฟฟ้าแสงสว่างโซล่าเซลล์ กำหนดจุดติดตั้ง ตามความเหมาะสมบนถนน



องค์การบริหารส่วนจังหวัดสระบุรี

โครงการ
ปรับปรุงถนนลาดยาง
หมู่ที่ 8 บ้านหาดเล็บบยาว ต.วังม่วง อ.วังม่วง จ.สระบุรี
พร้อมติดตั้งไฟฟ้าแสงสว่างโซล่าเซลล์

เขียนแบบ		(นายอลงกรณ์ นาคปรีชา) ผู้ช่วยนายช่างเขียนแบบ
สำรวจ		นายจิรยุทธ ศรีจิม นายช่างโยธาอาวุโส
ออกแบบ		นายจิรยุทธ ศรีจิม นายช่างโยธาอาวุโส
วิศวกร ตรวจแบบ		(นายวันเฉลิม แก้ววิสูตร) วิศวกรโยธาชำนาญการ
ตรวจสอบ		(นายสุชากร ทองทัย) หัวหน้าฝ่ายออกแบบ
ตรวจสอบ		(นายสุชากร ทองทัย) หัวหน้าฝ่ายออกแบบ รักษาการในตำแหน่งหัวหน้าฝ่ายสำรวจ
ตรวจทาน		(นางสรวิรัตน์ สุเมธรัตน์) ผู้อำนวยการส่วนบริหารโยธา รักษาการแทนผู้อำนวยการส่วนควบคุมก่อสร้าง
เห็นชอบ		(นางกัญญาพร เพชรประดับ) รองปลัดองค์การบริหารส่วนจังหวัด รักษาการแทนผู้อำนวยการสำนักช่าง
เห็นชอบ		(นางกัญญาพร เพชรประดับ) รองปลัดองค์การบริหารส่วนจังหวัด
เห็นชอบ		(นางสาวนิภา ประชีพฉาย) ปลัดองค์การบริหารส่วนจังหวัด

คณะกรรมการจัดทำแบบรูปรายการงานก่อสร้าง
ตามคำสั่ง อบจ.สบ. 208๖ / 25๖7
ลงวันที่ 16 ค.ก 25๖7
แบบแปลนเลขที่ ๒1/๖7

อนุมัติ

(นายธนาภฤต อัดตะสัมปยุตตะ)
รองนายกองค์การบริหารส่วนจังหวัด ปฏิบัติราชการแทน
นายกองค์การบริหารส่วนจังหวัดสระบุรี

แบบแสดง	รูปตัดตามขวาง
มาตราส่วน	NO SCALE
วัน/เดือน/ปี	
แบบเลขที่	แผ่นที่ 06

โครงการปรับปรุงถนนลาดยาง

หมู่ที่ 8 บ้านหาดเล็บบยาว ต.วังม่วง อ.วังม่วง จ.สระบุรี

พร้อมติดตั้งไฟฟ้าแสงสว่างโซล่าเซลล์



องค์การบริหารส่วนจังหวัดสระบุรี



โครงการ
ปรับปรุงถนนลาดยาง
หมู่ที่ 8 บ้านหาดเล็บบยาว ต.วังม่วง อ.วังม่วง จ.สระบุรี
พร้อมติดตั้งไฟฟ้าแสงสว่างโซล่าเซลล์

ผู้เขียนแบบ		(นายอลงกรณ์ นาคปรีชา) ผู้ช่วยนายช่างเขียนแบบ
สำรวจ	A	นายจิรยุทธ ศรีจิเม นายช่างโยธาอาวุโส
ออกแบบ		นายจิรยุทธ ศรีจิเม นายช่างโยธาอาวุโส
วิศวกรควบคุม		(นายวันเฉลิม แก้ววิสูตร) วิศวกรโยธาชำนาญการ
วิศวกรตรวจสอบ		(นายสุชากร ทองทัย) หัวหน้าฝ่ายออกแบบ
ตรวจสอบ		(นายสุชากร ทองทัย) หัวหน้าฝ่ายออกแบบ รักษาการในตำแหน่งหัวหน้าฝ่ายสำรวจ
ตรวจทาน		(นางสาวรัตน สุริยะรัตน์) ผู้อำนวยการส่วนการโยธา รักษาการแทนผู้อำนวยการส่วนการโยธา
เห็นชอบ		(นางจิตติยาพร เพชรประดับ) รองปลัดองค์การบริหารส่วนจังหวัด รักษาการแทนผู้อำนวยการสำนักช่าง
เห็นชอบ		(นางจิตติยาพร เพชรประดับ) รองปลัดองค์การบริหารส่วนจังหวัด
เห็นชอบ		(นางสาววิภา ปะชีพฉาย) ปลัดองค์การบริหารส่วนจังหวัด

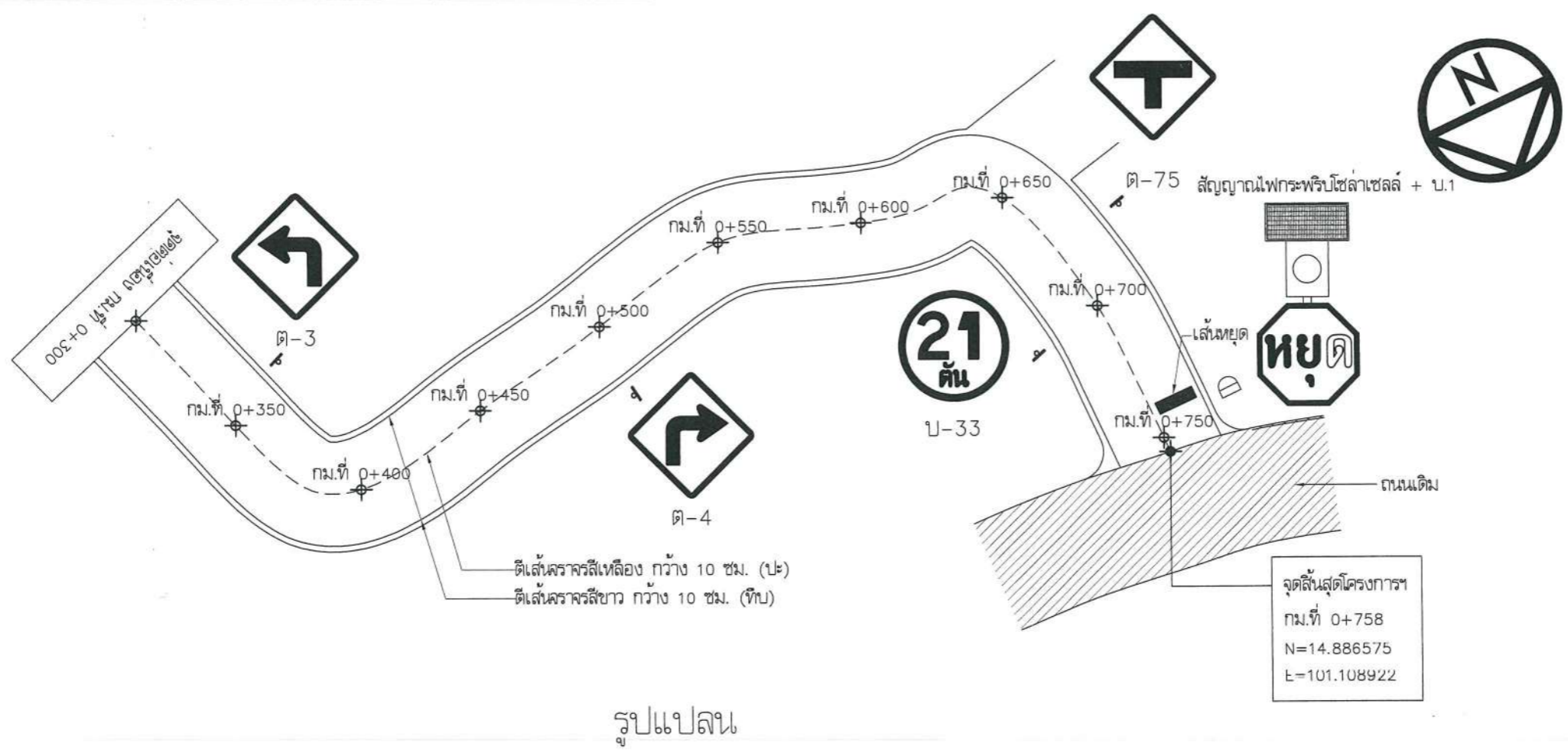

อนุมัติ
(นายธนากร อุตตะสิงห์)
รองนายกองค์การบริหารส่วนจังหวัด ปฏิบัติราชการแทน
นายกองค์การบริหารส่วนจังหวัดสระบุรี

แบบแสดง
รูปแปลน

มาตราส่วน
NO SCALE

วัน/เดือน/ปี

แบบเลขที่

แผ่นที่ 07

รายการประกอบแบบไฟฟ้าแสงสว่างโซล่าเซลล์

คุณลักษณะและรายละเอียด

ด้านไฟฟ้า อิเล็กทรอนิกส์ และโทรคมนาคม : ครุภัณฑ์ไฟฟ้า อิเล็กทรอนิกส์ และโทรคมนาคม

รหัส : 07020037

ชื่อสามัญของผลงานนวัตกรรมไทย : ชุดเสาไฟถนนโคมไฟแอลอีดีพลังงานแสงอาทิตย์แบบประกอบ ในชุดเดียวกัน (Integrated Solar Cell LED Streetlight with Pole)

ชื่อทางการค้าของผลงานนวัตกรรมไทย : ชุดเสาไฟถนนโคมไฟแอลอีดีพลังงานแสงอาทิตย์แบบประกอบ ในชุดเดียวกัน (Integrated Solar Cell LED Streetlight with Pole)

หน่วยงานที่พัฒนา : บริษัท เรเซอร์การไฟฟ้า (ประเทศไทย) จำกัด

บริษัทผู้รับการถ่ายทอด :

ผู้จำหน่าย : บริษัท เรเซอร์การไฟฟ้า (ประเทศไทย) จำกัด

ผู้แทนจำหน่าย :

1. บริษัท เศรษฐธาดา กรุ๊ป จำกัด
2. บริษัท นีโอ ทราฟฟิค เอ็นจิเนียริ่ง จำกัด
3. ห้างหุ้นส่วนจำกัด ชัยชนะ 99
4. ห้างหุ้นส่วนจำกัด มงคล (9898)
5. บริษัท อาคเนย์ทราฟฟิค จำกัด
6. บริษัท โซดตีพลังงาน จำกัด
7. ห้างหุ้นส่วนจำกัด อธิษฐ์ 2009
8. ห้างหุ้นส่วนจำกัด พีเค.กรุ๊ป58
9. บริษัท ทรีบี พลาสติก จำกัด
10. บริษัท เอสซีซี สपोर्ट จำกัด
11. ห้างหุ้นส่วนจำกัด ค่าเชื่อนแก้ววิศวกรรม
12. ห้างหุ้นส่วนจำกัด เพชรสมวงศ์การโยธา
13. บริษัท ป๊อปปี้ คอนสตรัคชั่น จำกัด
14. ห้างหุ้นส่วนจำกัด ไทยวิจิตรวิศวกรรม
15. ห้างหุ้นส่วนจำกัด ปอเจริญวิศวกรรมก่อสร้าง
16. ห้างหุ้นส่วนจำกัด สังกาลย์โซลเจริอูยีง

หน่วยงาน บริษัท หรือผู้ขึ้นบัญชีนวัตกรรมไทย : บริษัท เรเซอร์การไฟฟ้า (ประเทศไทย) จำกัด

ช่วงเวลาที่ยื่นทะเบียน : ตุลาคม 2566 - ธันวาคม 2571 (5 ปี 2 เดือน)

คุณสมบัตินวัตกรรม :

ชุดเสาไฟถนนโคมไฟแอลอีดีพลังงานแสงอาทิตย์แบบประกอบในชุดเดียวกัน ถูกออกแบบพัฒนาให้ การส่องสว่างถนนได้มาตรฐานหลักเกณฑ์ของมาตรฐาน มอก. 2954-2562 หน่วยรวมของผลิตภัณฑ์ประกอบด้วย 3 ส่วนหลัก ได้แก่ เสาไฟเหล็ก ชุดโคมไฟถนนแอลอีดีพลังงานแสงอาทิตย์ และชุดฐานรากเหล็กแบบหลายเข็ม ที่ออกแบบลักษณะมุมเข็ม ให้สามารถติดตั้งในพื้นที่ราบปกติ และพื้นที่ลาดชันได้สะดวกโดยไม่ต้องใช้เครื่องจักรใหญ่ ได้แก่ รถขุด รถเจาะ อีกทั้งชุดฐานรากเหล็กแบบหลายเข็มยังสามารถติดตั้งบนพื้นที่ลาดเอียงได้สะดวก ไม่จำเป็นต้องปรับผิวให้ลาดให้ได้ แนวระดับแต่ยังคงมีความมั่นคงแข็งแรงผ่านการทดสอบด้วยแรงผลักดันซึ่งอิงหลักเกณฑ์ทดสอบตามกฎกระทรวงฉบับที่ 6 ออกตามความในพระราชบัญญัติควบคุมอาคาร พ.ศ. 2522

คุณลักษณะเฉพาะ

รุ่น KELLI-16008

ชุดเสาไฟถนนและฐานรากเหล็กหลายเข็ม

1. เสาไฟเหล็กใช้วัสดุคุณภาพสูงตามมาตรฐาน มอก. 1479-2558 ซุปเคลือบผิวป้องกันสนิมแบบ Hot-Dip galvanized ความสูงเสา 8 เมตร (±5 เซนติเมตร)

2. สามารถยกเสาขึ้น/ลง ได้ง่ายเพื่อการติดตั้งและการบำรุงรักษา ด้วยการใส่สลักเกลียวร่วมกัน ที่แผ่นเหล็กเจาะรู ซึ่งเชื่อมติดอยู่ที่ฐานเสาไฟถนนและแผ่นฐานราก เป็นลักษณะบานพับขึ้น/ลง ซึ่งสามารถติดตั้งโคมไฟและอุปกรณ์ที่มีน้ำหนักรวมมากถึง 45 กิโลกรัมได้
3. ฐานรากเหล็กหลายเข็ม ขนาดความยาว 1.5 เมตร จำนวน 4 ต้นต่อชุด ใช้วัสดุคุณภาพสูงมาตรฐาน มอก. 1479-2558 ซุปเคลือบผิวป้องกันสนิมแบบ Hot-Dip galvanized ทั้งชุด

ชุดโคมไฟถนนหลอดแอลอีดีพลังงานแสงอาทิตย์ แบบประกอบในชุดเดียวกัน รุ่น RCSOS60L-165CW50

4. ขนาดชุดโคมไฟถนนฯ ไม่รวมข้อต่อติดตั้ง กว้าง 583 มิลลิเมตร (±15 มิลลิเมตร) / ยาว 1,415 มิลลิเมตร (±15 มิลลิเมตร) / หนา 60 มิลลิเมตร (±10 มิลลิเมตร) น้ำหนักโคมไฟทั้งชุดประมาณ 27 กิโลกรัม
5. ประกอบรวมหน่วยแผงเซลล์แสงอาทิตย์ชนิด Monocrystalline ขนาด 150W ได้รับการรับรอง มาตรฐาน IEC61215-1:2016, IEC61215-1-1:2016, IEC61215-2:2016, IEC61730-1:2016, IEC61730-2:2016
6. แบตเตอรี่ชนิด LiFePO4 ขนาด 12.8V ≥ 60Ahr เซลล์แบตเตอรี่ได้รับการรับรองมาตรฐาน IEC62619:2017
7. อุณหภูมิสีสัมพัทธ์ (CCT) 5000K (4745K - 5311K) และค่าดัชนีความถูกต้องของสี (CRI) > 70
8. โคมไฟทำงาน 100% ให้กำลังไฟ 60 วัตต์ ±10% ค่าฟลักซ์ส่องสว่าง ≥ 10,300 ลูเมน ค่าประสิทธิภาพของดวงโคม ≥ 172 ลูเมนต่อวัตต์ และให้ค่าความส่องสว่างเฉลี่ย (Lav) ค่าผันผวนด้วยโปรแกรม Dialux evo อยู่ในเกณฑ์ M2 และได้ค่าความส่องสว่างเฉลี่ยผิวถนน (Eavg) 24.5 lux
9. โคมไฟทำงานประมาณ 46% ให้กำลังไฟ 28 วัตต์ ค่าฟลักซ์ส่องสว่างรวม ≥ 5,150 ลูเมน ค่าประสิทธิภาพของดวงโคม ≥ 185 ลูเมนต่อวัตต์ และให้ค่าความส่องสว่างเฉลี่ย (Lav) ค่าผันผวนด้วยโปรแกรม Dialux evo อยู่ในเกณฑ์ M4 และได้ค่าความส่องสว่างเฉลี่ยผิวถนน (Eavg) 12 lux
10. ชุดโคมไฟทำงานด้วยกำลังไฟฟ้า 100% นาน 3 ชม. และจะปรับรีเซ็ตใหม่ดีเหลือกำลังไฟฟ้าประมาณ 46% ทำงานถึงสว่าง
11. อุปกรณ์ควบคุมการชาร์จพลังงานไฟฟ้า มีการป้องกันฝุ่น/กันน้ำ ระดับ IP67 กระแสไฟชาร์จสูงสุด 15A ชนิด MPPT ผ่านการทดสอบมาตรฐาน IEC61347-2-11:2007+AMD1:2017 และ IEC/EN 62509:2010, IEC/EN 62509:2011
12. ชุดโคมไฟผ่านการทดสอบการป้องกันฝุ่น/กันน้ำ ระดับ IP66 ตามมาตรฐาน IEC60529
13. ชุดโคมไฟผ่านการทดสอบ มาตรฐาน มอก. 1955-2551 หัวข้อ การแผ่กระจายคลื่นแม่เหล็กไฟฟ้าแบบปล่อยเป็นคลื่น 30 MHz - 300 MHz

หมายเหตุ :

ข้อกำหนดในการติดตั้งผลิตภัณฑ์

1. ผู้ซื้อและผู้จำหน่ายจะต้องสำรวจพื้นที่ รวมถึงตกลงและยืนยันติดตั้งร่วมกัน โดยผู้จำหน่ายจะทำการติดตั้งเป็นลายลักษณ์อักษรและให้ผู้มีอำนาจทั้งสองฝ่ายลงนามตกลงและรับทราบ
2. จุดติดตั้งต้องไม่มีสิ่งบดบังแสงแดด สำหรับการชาร์จเก็บพลังงาน เช่น ต้นไม้ อาคาร รั้วกำแพงของจราจร ป้ายโฆษณา เป็นต้น หากพื้นที่จุดติดตั้งมีสิ่งบดบังที่ต้องแก้ไข ผู้จำหน่ายจะแจ้งหนังสือเป็นลายลักษณ์อักษรให้ผู้ซื้อทราบ เพื่อดำเนินการแก้ไขดังกล่าว โดยผู้ซื้อเป็นผู้รับผิดชอบค่าใช้จ่ายในการจัดการแก้ไขสิ่งบดบังแผงเซลล์แสงอาทิตย์ทั้งสิ้น หากผู้ซื้อไม่ดำเนินการแก้ไข และ/หรือ ยืนยันติดตั้งในจุดดังกล่าว จะถือว่าจุดติดตั้งนั้นไม่อยู่ในเงื่อนไขการรับประกัน และผู้จำหน่ายจะออกหนังสือเพื่อให้ผู้ซื้อยืนยันการติดตั้งจุดที่อยู่นอกเหนือเงื่อนไขการรับประกันและลงนามโดยผู้มีอำนาจของผู้ซื้อ

คณะกรรมการจัดทำแบบรายการงานก่อสร้าง
ตามคำสั่ง อบจ.สบ. 2086 / 2567
ลงวันที่ 16 ก.ค. 2567
การแปรสัญญาฉบับร่างแบบไฟฟ้า
แบบแปลนเลขที่ 51767

ประธานกรรมการ
กรรมการ
กรรมการ



องค์การบริหารส่วนจังหวัดสุราษฎร์ธานี

โครงการ	ปรับปรุงถนนลาดยาง หมู่ที่ 8 บ้านกาดเลียบาว ต.วังม่วง อ.วังม่วง จ.สุราษฎร์ธานี พร้อมติดตั้งไฟฟ้าแสงสว่างโซล่าเซลล์	
เขียนแบบ		(นายอลงกรณ์ นาคบริษา) ผู้ช่วยนายช่างเขียนแบบ
สำรวจ	A	นายศิริยุทธ ศรีเจิม นายช่างโยธาอาวุโส
ออกแบบ	A	นายศิริยุทธ ศรีเจิม นายช่างโยธาอาวุโส
วิศวกรตรวจแบบ		(นายวันเฉลิม แก้ววิสูตร) วิศวกรโยธาชำนาญการ
ตรวจสอบ		(นายสุชากร ทองทัย) หัวหน้าฝ่ายออกแบบ
ตรวจสอบ		(นายสุชากร ทองทัย) หัวหน้าฝ่ายออกแบบ ศึกษารายงานตำแหน่งที่วางสายสำรวจ
ตรวจทาน		(นางสรวิรัตน์ สุขะตัน) ผู้อำนวยการส่วนการโยธา ศึกษารายงานแผนผังอาคารส่วนควบคุมก่อสร้าง
เห็นชอบ		(นางจิตติยาพร เพชรประดับ) รองปลัดองค์การบริหารส่วนจังหวัด ศึกษารายงานแผนผังอาคารสำนักงานช่าง
เห็นชอบ		(นางจิตติยาพร เพชรประดับ) รองปลัดองค์การบริหารส่วนจังหวัด
เห็นชอบ		(นางสาววิภา ประซิพฉาย) ปลัดองค์การบริหารส่วนจังหวัด
อนุมัติ		(นายธนากร อุตตะสัมปยุตตะ) รองนายกองค์การบริหารส่วนจังหวัด ปฏิบัติราชการแทน นายกองค์การบริหารส่วนจังหวัดสุราษฎร์ธานี
แบบแสดง	รายการประกอบแบบไฟฟ้าแสงสว่างโซล่าเซลล์	
มาตราส่วน	NO SCALE	
วัน/เดือน/ปี		
แบบเลขที่	แผ่นที่ 08	



องค์การบริหารส่วนจังหวัดสุราษฎร์ธานี

โครงการ

ปรับปรุงถนนลาดยาง

หมู่ที่ 8 บ้านกาดเลียบว ต.วังม่วง อ.วังม่วง จ.สุราษฎร์ธานี

พร้อมติดตั้งไฟฟ้าแสงสว่างโซล่าเซลล์

เขียนแบบ		(นายอลงกรณ์ นาคบริชา) ผู้ช่วยนายช่างเขียนแบบ
สำรวจ		นายศิริยุทธ ศรีใจ นายช่างโยธาอาวุโส
ออกแบบ		นายศิริยุทธ ศรีใจ นายช่างโยธาอาวุโส
วิศวกร ตรวจแบบ		(นายวันเฉลิม แก้ววิสูตร) วิศวกรโยธาชำนาญการ
ตรวจสอบ		(นายสุชากร ทองทัย) หัวหน้าฝ่ายออกแบบ
ตรวจสอบ		(นายสุชากร ทองทัย) หัวหน้าฝ่ายออกแบบ รักษาการในตำแหน่งหัวหน้าฝ่ายสำรวจ
ตรวจทาน		(นางสรวิรัตน์ สุริยะตัน) ผู้อำนวยการส่วนโยธา รักษาการแทนผู้อำนวยการส่วนควบคุมก่อสร้าง
เห็นชอบ		(นางกัญญาพร เพชรประดับ) รองปลัดองค์การบริหารส่วนจังหวัด รักษาการแทนผู้อำนวยการสำนักช่าง
เห็นชอบ		(นางกัญญาพร เพชรประดับ) รองปลัดองค์การบริหารส่วนจังหวัด
เห็นชอบ		(นางสาววิภา ประชีพนาย) ปลัดองค์การบริหารส่วนจังหวัด

อนุมัติ

(นายธนาภุต อัดตะสิงปุตตะนะ)
รองนายกองค์การบริหารส่วนจังหวัด ปฏิบัติราชการแทน
นายกองค์การบริหารส่วนจังหวัดสุราษฎร์ธานี

แบบแสดง รายการประกอบแบบไฟฟ้าแสงสว่างโซล่าเซลล์

มาตราส่วน NO SCALE

วัน/เดือน/ปี

แบบเลขที่

แผ่นที่ 09

3. กรณีมีการเปลี่ยนแปลงจุดติดตั้งหลังจากที่มีการยืนยันจุดติดตั้งเป็นลายลักษณ์อักษรพร้อมกันแล้ว ผู้ซื้อต้องเป็นผู้รับผิดชอบค่าใช้จ่ายที่ดำเนินการแล้วทั้งหมดก่อนการเปลี่ยนแปลง ได้แก่ ค่าดำเนินการ ค่าขนย้าย ค่าวัสดุ/อุปกรณ์ ค่าแรง รวมถึงค่าใช้จ่ายอื่น ๆ ที่เกิดขึ้นตามจริง

4. หลังจากผู้จำหน่ายส่งมอบงานแล้ว ผู้ซื้อเป็นผู้รับผิดชอบในดำเนินการที่เกี่ยวข้องกับผลิตภัณฑ์ ค่าใช้จ่ายและ/หรือ ค่าเสียหายที่เกิดขึ้นทั้งสิ้น ซึ่งอยู่นอกเหนือขอบเขตการรับประกันของผู้จำหน่าย อาทิเช่น อุบัติเหตุรถชน ต้นไม้ กิ่งไม้ล้มทับ/หล่นใส่ผลิตภัณฑ์ ต้นไม้บดบังแผงเซลล์แสงอาทิตย์ ภัยพิบัติ โจรกรรม ฯลฯ

เงื่อนไขการรับประกันผลิตภัณฑ์

- ผลิตภัณฑ์มีระยะเวลาการรับประกัน 2 ปี นับจากวันส่งมอบงานโดยรวมค่าใช้จ่ายในการเปลี่ยนและติดตั้งผลิตภัณฑ์ที่อยู่ในเงื่อนไขการรับประกัน
- ผู้จำหน่ายรับประกันความเสียหายซึ่งเกิดจากความบกพร่องของสินค้าจากการใช้งานตามปกติวิธีสีย หรือชำรุดเสียหายซึ่งเกิดจากความบกพร่องจากมาตรฐานการผลิต
- ผู้จำหน่ายไม่รับประกันการชำรุดเสียหายที่เกิดจากการใช้งานผลิตภัณฑ์ที่ไม่ถูกต้อง หรือผู้หนึ่งผู้ใดเจตนาทำให้สินค้าเสียหาย หรือผู้หนึ่งผู้ใดที่ไม่ได้รับมอบหมายจากผู้จำหน่าย เข้าดำเนินการกระทำจนเป็นเหตุให้ผลิตภัณฑ์เสียหายหรือเสียหายจากภัยธรรมชาติ หรืออุบัติเหตุ เช่น รถเฉี่ยวชน กิ่งไม้หัก เป็นต้น

การบริการหลังการขาย

- ผู้ซื้อสามารถติดต่อรับบริการขายได้ที่ บริษัท เรเซอร์การไฟฟ้า (ประเทศไทย) จำกัด
- กรณีการแจ้งซ่อมบำรุง ให้ผู้ซื้อทำหนังสือแจ้งซ่อมมายังผู้จำหน่ายโดยระบุเลขจุดติดตั้ง ภาพถ่ายช่วงกลางวัน และกลางคืนของจุดนั้น ๆ และชื่อและเบอร์โทรศัพท์สำหรับติดต่อกลับ โดยผู้จำหน่ายจะรับแจ้งซ่อมบำรุงเมื่อได้รับข้อมูลครบถ้วนแล้ว

หมายเหตุ : ประกาศขึ้นบัญชีนวัตกรรมไทย ฉบับเพิ่มเติม ตุลาคม 2566 (มีผู้แทนจำหน่าย 23 ราย)

- ในบัญชีนวัตกรรมไทย ฉบับเพิ่มเติม เมษายน 2567แก้ไขรายละเอียด ดังนี้
 - แก้ไขคุณสมบัติเฉพาะข้อ 6. แบตเตอรี่ จาก ขนาด 12.8V 60Ahr เป็น ขนาด 12.8V > 60Ahr
 - แก้ไขหมายเหตุเงื่อนไขการรับประกันผลิตภัณฑ์ จาก ระยะเวลาประกัน 1 ปี เป็น ระยะเวลาประกัน 2 ปี
 - เพิ่มผู้แทนจำหน่าย จำนวน 3 ราย
 - ยกเลิกผู้แทนจำหน่าย 10 ราย

คณะกรรมการจัดทำแบบปรายการงานก่อสร้าง

ตามคำสั่ง อบจ.สบ. ๒๐๘๖ / ๑๕๖๗

ลงวันที่ ๑๖ ก.ค. ๒๕๖๗

เลขบับเลขที่ ๒๑/๖๗

ประธานกรรมการ

กรรมการ

กรรมการ

กรรมการ

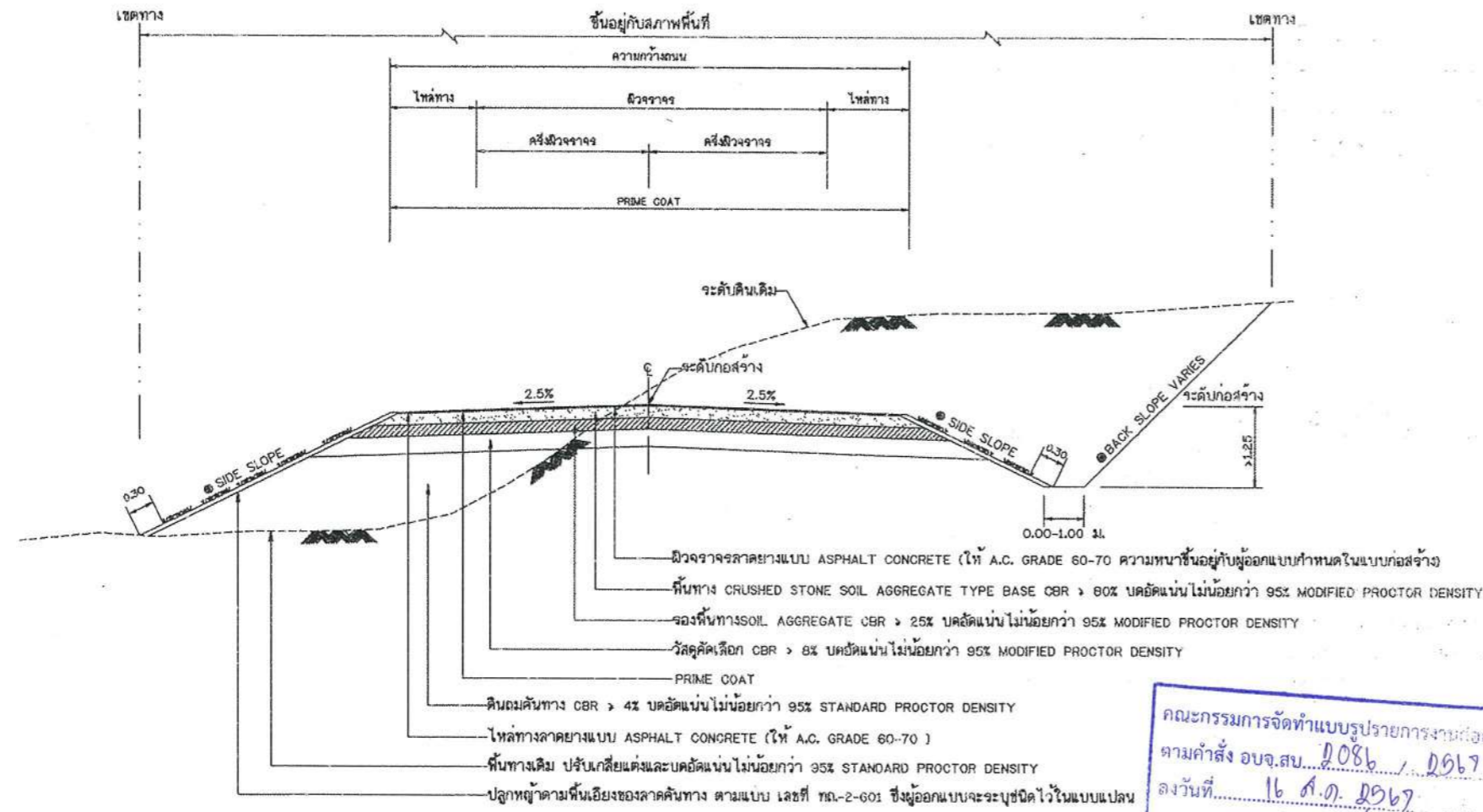

รูปตัดแสดง โครงสร้างถนนดินตัด ดินถมและคุณสมบัติวัสดุ

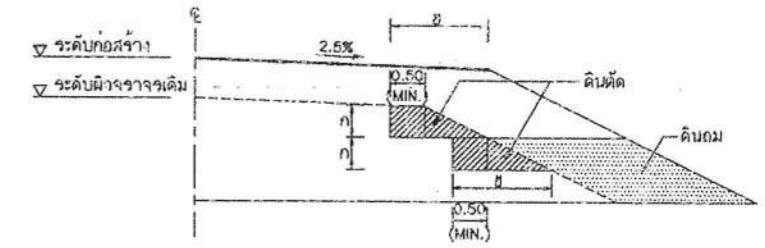

รูปตัดการก่อสร้างลาดคันทางบนถนนเดิม
งานตัด ได้แก่ (งานตัดดิน, งานตัดหินหุ้, งานตัดหินแข็ง และงานกัดอื่น ๆ)

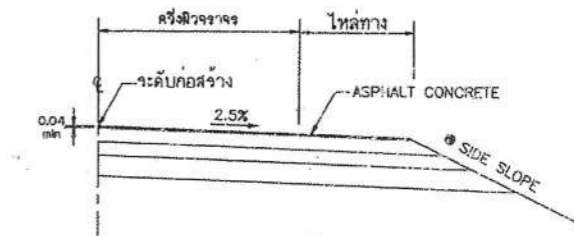

แบบขยายริมขอบทาง

ถนนผิวจราจรแบบ ASPHALT CONCRETE
ตารางแนะนำการออกแบบความหนาของชั้นโครงสร้างทาง(ระยะเวลาการออกแบบ 7 ปี)

ดินเดิมหรือดินคันทางเดิม (CBR)	ค่า ASPHALT CONCRETE (เช่นเดิม)	ปริมาณจราจร (คันต่อวัน)	วัสดุตัดเล็ก (เมตร)	วัสดุรองพื้นทาง (เมตร)	วัสดุพื้นทาง (เมตร)
4%	4	< 500	-	0.20	0.20
	4	501 - 1000	0.20	0.20	0.20
	5	1001 - 1500	0.20	0.20	0.20
6%	4	501 - 1000	0.10	0.20	0.20
	5	1001 - 1500	0.10	0.20	0.20
	5	1501 - 2000	0.10	0.25	0.25
8%	4	501 - 1000	-	0.20	0.20
	5	1001 - 1500	-	0.20	0.20
	5	1501 - 2000	-	0.25	0.25

ตารางแนะนำการออกแบบความหนาของชั้นโครงสร้างทาง(ระยะเวลาการออกแบบ 10 ปี)

ดินเดิมหรือดินคันทางเดิม (CBR)	ค่า ASPHALT CONCRETE (เช่นเดิม)	ปริมาณจราจร (คันต่อวัน)	วัสดุตัดเล็ก (เมตร)	วัสดุรองพื้นทาง (เมตร)	วัสดุพื้นทาง (เมตร)
4%	5	< 1000	0.20	0.25	0.20
	6	2000 - 3001	0.20	0.25	0.25
	8	2001 - 3000	0.20	0.25	0.25
	10	3001 - 4000	0.20	0.25	0.25
6%	5	< 1000	0.10	0.25	0.20
	6	2000 - 3001	0.10	0.25	0.25
	8	2001 - 3000	0.10	0.25	0.25
	10	3001 - 4000	0.10	0.25	0.25
8%	5	< 1000	-	0.25	0.20
	6	2000 - 3001	-	0.25	0.25
	8	2001 - 3000	-	0.25	0.25
	10	3001 - 4000	-	0.25	0.25

คณะกรรมการจัดทำแบบรายการงานก่อสร้าง
ตามคำสั่ง อบจ.สบ. 2086 / 2567
ลงวันที่ 16 ส.ค. 2567
แบบแปลนเลขที่ 51/67
ก. [Signature]

รายการประกอบแบบ

- คุณสมบัติวัสดุ นอกเหนือจากที่ระบุในแบบให้ไปตามมาตรฐานงานทางหลวงท้องถิ่น มทข.201 ถึง มทข.231 เฉพาะในส่วนที่เกี่ยวข้องเท่านั้น
- จำนวนชั้นบ้นใดมากที่สุดขึ้นอยู่กับความสูงของคันทางเดิม
- ส่วน ' ก ' ให้อยู่ในดุลยพินิจของผู้ควบคุมการก่อสร้าง
- ส่วน ' ข ' กว้างพอที่เครื่องจักรจะตัดดินสามารถทำงานได้
- มิติที่กำหนดเป็น เมตร นอกจากจะระบุเป็นอย่างอื่น
- ความหนาของผิวจราจรลาดยางแบบ ASPHALT CONCRETE ผู้ออกแบบจะเป็นผู้กำหนดในแบบก่อสร้างและสายทาง และควรมีความหนาไม่น้อยกว่า 0.04 ม.

หมายเหตุ

- กรณีวัสดุคันทางมีค่า CBR < 4% ต้องออกแบบโครงสร้างคันทางเป็นพิเศษ
- วัสดุที่ใช้ทำคันทางจะต้องมีค่า CBR ไม่น้อยกว่าค่าเฉลี่ยของดินเดิมและไม่น้อยกว่า 4 %
- จับน้ำหนักจราจรทุก 25 คัน (90 10 หรือ 3 เพลา)
- ความหนาของชั้นโครงสร้างทาง ผู้ออกแบบจะต้องเป็นผู้กำหนดในแบบก่อสร้างและสายทาง
- แบบถนนผิวจราจรแบบ ASPHALT CONCRETE ปรับปรุงจากแบบเลขที่ พท-2-303/45 แก้ไขครั้งที่ 1 ของกรมทางหลวงชนบท

ตารางแสดงค่าลาดตัดคันทาง (BACK SLOPE)

และค่าลาดถมคันทาง (SIDE SLOPE)

ความสูงของการตัด หรือ ถม (เมตร)	ดิน		หินหุ้		หินแข็ง	
	ตัด	ถม	ตัด	ถม	ตัด	ถม
0.00 - 3.00	2:1	2:1	1:1	1.5:1	0.25:1	1:1

- อัตราส่วนในตารางเป็นแนวราบ : แนวตั้ง
- ในกรณีที่การถมหรือการตัด สูงกว่า 3.00 เมตร ให้ใช้ตามรูปตัดมาตรฐานทางที่ถมสูง หรือ ตัดลึกมาก ตามแบบ พท-2-501
- ๑ ถ้าไม่ได้กำหนดเป็นอย่างอื่นในแบบรูปตัดตามขวาง คำ BACK SLOPE และ SIDE SLOPE ให้ใช้ค่าตามตารางนี้

กรมทางหลวงชนบท

แบบมาตรฐานงานทาง
สำหรับบ่อพักบดกรองส่วนท้องถิ่น

ถนนผิวจราจรแอสฟัลต์คอนกรีต (ASPHALT CONCRETE)

แบบเลขที่ พท-2-303

แผ่นที่ 23

ประเภทป้ายบังคับ (บ)



ประเภทป้ายเตือน (ต)

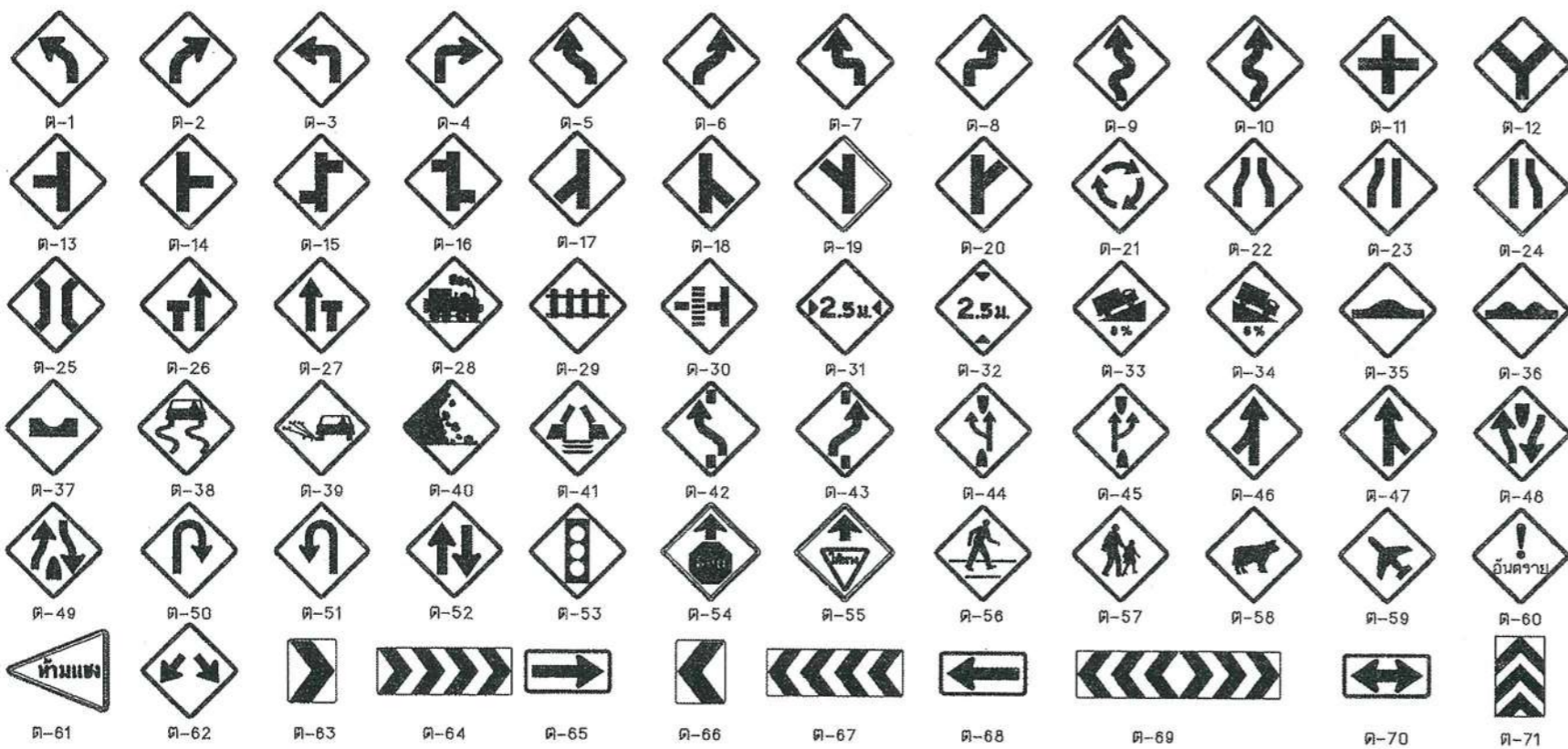

ประเภทป้ายบังคับ (บ)

ลำดับที่	ชื่อเครื่องหมาย	รหัส
1	หยุด	บ-1
2	ให้ทาง	บ-2
3	ให้รถสวนทางมาก่อน	บ-3
4	ห้ามแซง	บ-4
5	ห้ามเข้า	บ-5
6	ห้ามกลับรถไปทางขวา	บ-6
7	ห้ามกลับรถไปทางซ้าย	บ-7
8	ห้ามเลี้ยวซ้าย	บ-8
9	ห้ามเลี้ยวขวา	บ-9
10	ห้ามเปลี่ยนช่องเดินรถไปทางซ้าย	บ-10
11	ห้ามเปลี่ยนช่องเดินรถไปทางขวา	บ-11
12	ห้ามเลี้ยวขวาหรือกลับรถ	บ-12
13	ห้ามเลี้ยวซ้ายหรือกลับรถ	บ-13
14	ห้ามรถยนต์	บ-14
15	ห้ามรถบรรทุก	บ-15
16	ห้ามรถจักรยานยนต์	บ-16
17	ห้ามรถทาง	บ-17
18	ห้ามรถยนต์สามล้อ	บ-18
19	ห้ามรถสามล้อ	บ-19
20	ห้ามรถจักรยาน	บ-20
21	ห้ามล้อเลื่อนลากเข็น	บ-21
22	ห้ามรถยนต์ที่ใช้ในทางเกษตร	บ-22
23	ห้ามเกวียน	บ-23
24	ห้ามรถจักรยานยนต์และ รถมอเตอร์ไซด์	บ-24
25	ห้ามรถจักรยาน รถสามล้อ และ ล้อเลื่อนลากเข็น	บ-25
26	ห้ามรถจักรยานยนต์และ รถมอเตอร์ไซด์สามล้อ	บ-26
27	ห้ามใช้เสียง	บ-27
28	ห้ามคน	บ-28
29	ห้ามจอดรถ	บ-29
30	ห้ามหยุดรถ	บ-30
31	หยุดตรวจ	บ-31
32	จำกัดความเร็ว	บ-32
33	ห้ามรถหนักเกินกำหนด	บ-33
34	ห้ามรถกว้างเกินกำหนด	บ-34
35	ห้ามรถสูงเกินกำหนด	บ-35
36	ห้ามรถยาวเกินกำหนด	บ-36
37	ให้เดินรถทางเดียวไปข้างหน้า	บ-37
38	ทางเดินรถทางเดียวไปทางขวา	บ-38
39	ทางเดินรถทางเดียวไปทางซ้าย	บ-39
40	ให้ชิดซ้าย	บ-40
41	ให้ชิดขวา	บ-41
42	ให้ไปทางซ้ายหรือ ทางขวา	บ-42
43	ให้เลี้ยวซ้าย	บ-43
44	ให้เลี้ยวขวา	บ-44
45	ให้เลี้ยวซ้ายหรือ เลี้ยวขวา	บ-45
46	ให้ตรงไปหรือ เลี้ยวซ้าย	บ-46
47	ให้ตรงไปหรือ เลี้ยวขวา	บ-47
48	วงเวียน	บ-48
49	ช่องเดินรถประจำทาง	บ-49
50	ช่องเดินรถมรดก	บ-50
51	ช่องเดินรถจักรยานยนต์	บ-51
52	ช่องเดินรถจักรยาน	บ-52
53	เฉพาะคนเดิน	บ-53
54	ให้ใช้ความเร็ว	บ-54
55	สุดเขตบังคับ	บ-55

ประเภทป้ายเตือน (ต.)

ลำดับที่	ชื่อเครื่องหมาย	รหัส
1-10	ทางโค้งต่างๆ	ต-1 ถึง ต-10
11-20	ทางแยกต่างๆ	ต-11 ถึง ต-20
21	วงเวียนข้างหน้า	ต-21
22	ทางแคบทั้งสองด้าน	ต-22
23	ทางแคบด้านซ้าย	ต-23
24	ทางแคบด้านขวา	ต-24
25	สะพานแคบ	ต-25
26	ช่องจราจรปิดด้านซ้าย	ต-26
27	ช่องจราจรปิดด้านขวา	ต-27
28	ทางข้ามรถไฟไม่มีเครื่องหมาย	ต-28
29	ทางข้ามรถไฟมีเครื่องหมาย	ต-29
30	ทางข้ามรถไฟตัดทางแยก	ต-30
31	ทางแคบ	ต-31
32	ทางลัดด้านซ้าย	ต-32
33	ทางลัดด้านขวา	ต-33
34	ทางลัดตรง	ต-34
35	เตือนรถกระโดด	ต-35
36	ผิวทางขรุขระ	ต-36
37	ทางเป็นแอ่ง	ต-37
38	ทางลื่น	ต-38
39	ผิวทางขรุขระ	ต-39
40	ระวังหินร่วง	ต-40
41	สะพานเปิดได้	ต-41
42-43	ให้เปลี่ยนช่องจราจร	ต-42 ถึง ต-43
44	ออกทางขนาน	ต-44
45	เข้าทางหลัก	ต-45
46-47	ทางร่วม	ต-46 ถึง ต-47
48	ทางคู่ทางหน้า	ต-48
49	สิ้นสุดทางคู่	ต-49
50-51	จุดกลับรถ	ต-50 ถึง ต-51
52	ทางเดินรถสองทาง	ต-52
53	สัญญาณจราจร	ต-53
54	หยุดข้างหน้า	ต-54
55	ให้ทางข้างหน้า	ต-55
56	ระวังคนข้ามถนน	ต-56
57	โรงเรียนระวังเด็ก	ต-57
58	ระวังสัตว์	ต-58
59	ระวังเครื่องปั้นดินเผา	ต-59
60	ระวังคนตก	ต-60
61	เขตห้ามแซง	ต-61
62-73	เตือนแนวทางต่างๆ	ต-62 ถึง ต-73
74	สลัดกับโป	ต-74
75	ทางแยก	ต-75
76	ป้ายเตือนความเร็ว	ต-76
77	ป้ายข้อความ	ต-77
78	ป้ายข้อความ	ต-78



ต-77และต-78 ขนาดป้ายและข้อความปรับเปลี่ยนได้ตามความเหมาะสม

หมายเหตุ - การเลือกใช้น้ำหนักของป้ายจราจร

ขนาดป้ายจราจร	ประเภททาง	ความเร็วจำกัด (กม./ชม.)
1	สำหรับทางหลวงท้องถิ่น ขนาดเล็ก ตรอก ซอย หรือถนนในเมืองที่มีเขตทางจำกัด	45
2	สำหรับทางหลวงท้องถิ่น และ ทางหลวงชนบท	60
3	สำหรับทางหลวงท้องถิ่น จำนวนช่องจราจร ไม่เกิน 4 ช่องทางจราจร	75
4	สำหรับทางหลวงท้องถิ่น ที่มีช่องจราจรตั้งแต่ 4 ช่องจราจรขึ้นไป	90

หมายเหตุ คณะกรรมการจัดทำแบบร่างจราจรเพื่อสร้างแบบป้ายจราจรบังคับและป้ายเตือนประเภทป้ายจราจร 101/45 ของกรมทางหลวงชนบท

วันที่ 16.10.2567

แบบแปลนเลขที่ 51/67

นาย... กรรมการ

นาง... กรรมการ

นาย... กรรมการ

แบบมาตรฐานงานทางจราจร สำหรับองค์กรปกครองส่วนท้องถิ่น

ป้ายจราจรป้ายบังคับและป้ายเตือน

แบบเลขที่ ทอ 3-101

หน้าที่ 40

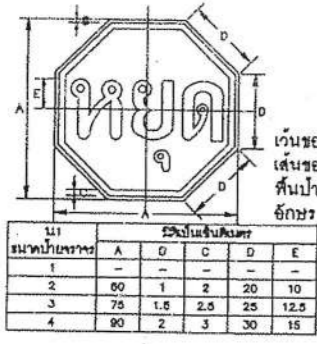

เว้นขอบป้าย
เส้นขอบป้าย
พื้นป้าย
อักษร
สีแดงสะท้อนแสง
สีขาวสะท้อนแสง
สีแดงสะท้อนแสง
สีขาวสะท้อนแสง

ขนาดป้ายยาว	A	B	C	D	E
1	80	1	2	20	10
2	90	1.5	2.5	25	12.5
3	90	2	3	30	15

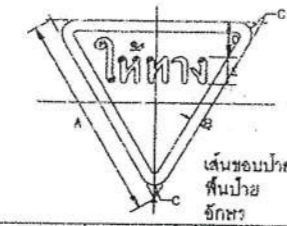

เว้นขอบป้าย
พื้นป้าย
อักษร
สีแดงสะท้อนแสง
สีขาวสะท้อนแสง
สีดำสะท้อนแสง

ขนาดป้ายยาว	A	B	C	D	E
1	60	4	4	13.3	10
2	75	5	5	15	12
3	90	6	6	20	15

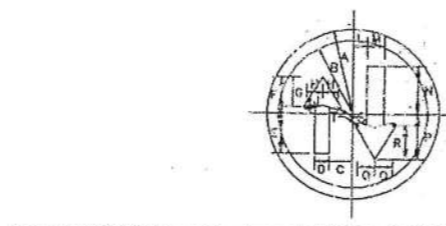

เว้นขอบป้าย
พื้นป้าย
เครื่องหมาย
สีแดงสะท้อนแสง
สีขาวสะท้อนแสง
ลูกศรทแยงสีแดงสะท้อนแสง
ลูกศรทแยงสีดำสะท้อนแสง

ขนาดป้ายยาว	A	B	C	D	E	F	G	H	I	J	K	L	M	N	P	Q	R	S	T
1	22.5	19.5	8	3.75	19.5	9.75	7.5	4.25	0.5	3.75	4.5	12.75	12	5.25	9	0.5	0.5		
2	30	26	8	5	14	13	10.5	5.5	0.5	5	3	17	18	8	12	1	1		
3	37.5	32.5	10	8	17.5	18	12	7	0.5	8	7.5	21	20	8.5	15	1	1.5		
4	45	39	12	7.5	21	19.5	15	8.5	1	7.5	9	25.5	24	10.5	18	1.5	1.5		

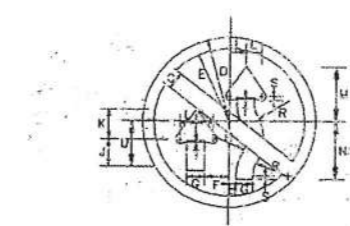

เว้นขอบป้าย
เส้นขีดเฉียง
พื้นป้าย
เครื่องหมาย
สีแดงสะท้อนแสง
สีขาวสะท้อนแสง
สีแดงสะท้อนแสง
สีขาวสะท้อนแสง
สีดำสะท้อนแสง

ขนาดป้ายยาว	A	B	C	D	E	F	G	H	I	J	K	L	M	N	O	P	Q	R	S	T	U	V	W	X	Y	Z
1	3.5	22.5	10.5	8	4.5	3	0	0	5.25	16	15	8.5	0.75	0.5	12											
2	5	30	20	8	6	4	10.5	12	7	21	20	11.3	1	0.5	16											
3	8	37.5	32.5	10	7.5	5	13	15	8.5	25	25	14.8	1	1	20											
4	7	45	39	12	9	6	18	18	10.5	32	30	17	1.5	1	24											

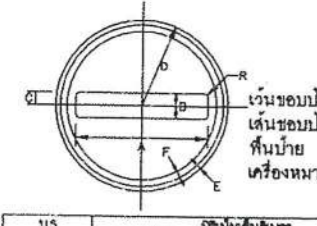

เว้นขอบป้าย
เส้นขอบป้าย
พื้นป้าย
เครื่องหมาย
สีแดงสะท้อนแสง
สีขาวสะท้อนแสง
สีแดงสะท้อนแสง
สีขาวสะท้อนแสง

ขนาดป้ายยาว	A	B	C	D	E	F	G	R
1	32	6	3	22.5	0.8	1.1	0.8	
2	43	8	4	30	1	1.4	1	
3	54	10	5	37.5	1.3	1.8	1.3	
4	65	12	6	45	1.5	2.1	1.5	

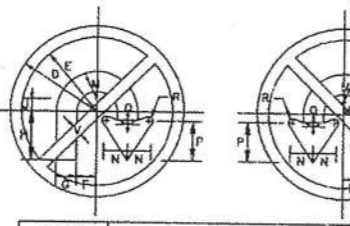

เว้นขอบป้าย
เส้นขีดเฉียง
พื้นป้าย
เครื่องหมาย
สีแดงสะท้อนแสง
สีขาวสะท้อนแสง
สีแดงสะท้อนแสง
สีขาวสะท้อนแสง
สีดำสะท้อนแสง

ขนาดป้ายยาว	D	E	F	G	H	J	M	N	P	Q	R	V
1	22.5	19.5	9.25	5.25	12.75	4.5	10.5	8	10.5	0.75	1.125	3.75
2	30	26	7	7	17	6	14	8	14	1	1.5	5
3	37.5	32.5	9	9	21	8	18	10.5	18	1	1.5	6
4	45	39	10.5	10.5	25.5	9	21	12	21.0	1.5	2.25	7.5

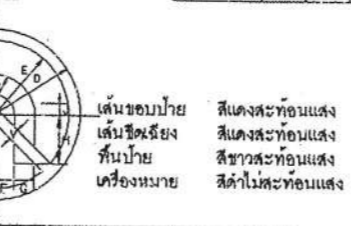

เว้นขอบป้าย
เส้นขีดเฉียง
พื้นป้าย
เครื่องหมาย
สีแดงสะท้อนแสง
สีขาวสะท้อนแสง
สีดำสะท้อนแสง

ขนาดป้ายยาว	D	E	F	G	H	J	K	L	M	N	P	Q
1	22.5	19.5	3	5.25	22.5	24.75	3.75	24.75	8	10.5	0.75	1.125
2	30	26	4	7	30	33	3	33	8	14	1	1.5
3	37.5	32.5	5	9	37.5	41	6	41	10.5	18	1	1.5
4	45	39	6	10.5	45	49.5	7.5	49.5	12	21	1.5	2.25



เว้นขอบป้าย
เส้นขีดเฉียง
พื้นป้าย
เครื่องหมาย
สีแดงสะท้อนแสง
สีขาวสะท้อนแสง
สีดำสะท้อนแสง

ขนาดป้ายยาว	D	E	F	G	H	I	J	K	L	M	P	Q	R	S	T	V	X	Y	Z
1	22.5	19.5	3.75	0.9	5.33	4.5	3.75	8.25	5.33	4.1	16.5	9.45	0.94	1.88	7.28	12	0.5	15.38	
2	30	26	5	1.2	7.1	6	5	6.3	7.1	5.5	22	12.6	1.25	2.5	9.7	18	0.8	20.3	
3	37.5	32.5	6.25	1.5	8.88	7.5	6.25	10.20	8.68	6.9	27.5	16.75	1.63	3.13	12.13	20	1	25.63	
4	45	39	7.5	1.8	10.65	9	7.5	12.45	10.65	8.3	33	18.9	1.88	3.75	14.53	24	1.2	30.75	

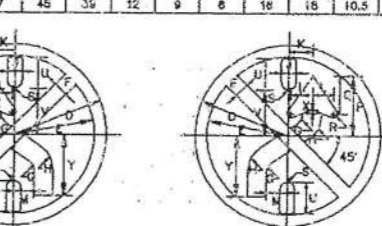

เว้นขอบป้าย
เส้นขีดเฉียง
พื้นป้าย
เครื่องหมาย
สีแดงสะท้อนแสง
สีขาวสะท้อนแสง
สีดำสะท้อนแสง

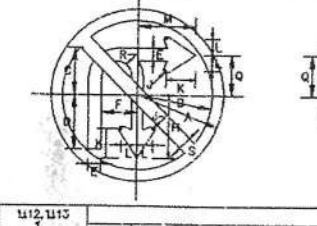

เว้นขอบป้าย
เส้นขีดเฉียง
พื้นป้าย
เครื่องหมาย
สีแดงสะท้อนแสง
สีขาวสะท้อนแสง
สีแดงสะท้อนแสง
สีขาวสะท้อนแสง
สีดำสะท้อนแสง

ขนาดป้ายยาว	A	B	C	D	E	F	H	K	L	M	Q	R	S	
1	22.5	19.5	12.3	14	3.5	9.25	18.5	0.75	7.5	4.25	18.25	10.5	3.75	3.75
2	30	26	16.3	18.67	4.87	12.33	22	1	10	5.87	20.33	14	5	5
3	37.5	32.5	20.4	23.3	6.83	15.4	27.5	1.25	12.5	7.08	25.4	17.5	6.25	6.25
4	45	39	24.5	28	7	18.5	33	1.5	15	8.5	30.5	21	7.5	7.5



เว้นขอบป้าย
เส้นขีดเฉียง
พื้นป้าย
เครื่องหมาย
สีแดงสะท้อนแสง
สีขาวสะท้อนแสง
สีแดงสะท้อนแสง
สีขาวสะท้อนแสง
สีดำสะท้อนแสง

ขนาดป้ายยาว	A	B	C	D	E	J
1	22.5	19.5	18.5	12.75	7.5	3.75
2	30	26	22	17	10	5
3	37.5	32.5	27.5	21	12.5	6
4	45	39	33	25.5	15	7.5

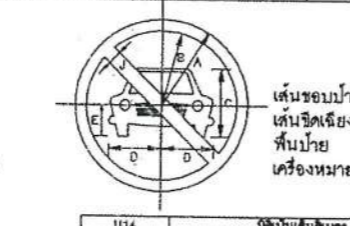

เว้นขอบป้าย
เส้นขีดเฉียง
พื้นป้าย
เครื่องหมาย
สีแดงสะท้อนแสง
สีขาวสะท้อนแสง
สีแดงสะท้อนแสง
สีขาวสะท้อนแสง
สีดำสะท้อนแสง

ขนาดป้ายยาว	A	B	C	U	E	G	J	
1	22.5	19.5	12.5	10.5	15	9.0	4.5	3.75
2	30	26	17	22	12.0	8.0	5	
3	37.5	32.5	25	27.5	15.0	7.5	6	
4	45	39	30	33	18	9	7.5	

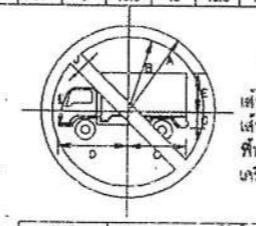

เว้นขอบป้าย
เส้นขีดเฉียง
พื้นป้าย
เครื่องหมาย
สีแดงสะท้อนแสง
สีขาวสะท้อนแสง
สีดำสะท้อนแสง

ขนาดป้ายยาว	A	B	C	D	E	J
1	22.5	19.5	13	8	15.9	3.75
2	30	26	20	8	21.1	5
3	37.5	32.5	26	10	26.4	6
4	45	39	30	12	31.7	7.5



เว้นขอบป้าย
เส้นขีดเฉียง
พื้นป้าย
เครื่องหมาย
สีแดงสะท้อนแสง
สีขาวสะท้อนแสง
สีดำสะท้อนแสง

ขนาดป้ายยาว	A	B	C	D	E	H	J
1	22.5	19.5	6.3	5	18	4.4	3.75
2	30	26	7.1	6.6	24	5.3	5
3	37.5	32.5	8.8	8.3	30	7.3	6
4	45	39	10.6	9.93	36	9.7	7.5

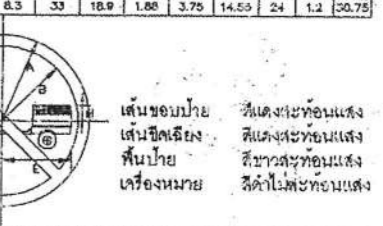

เว้นขอบป้าย
เส้นขีดเฉียง
พื้นป้าย
เครื่องหมาย
สีแดงสะท้อนแสง
สีขาวสะท้อนแสง
สีดำสะท้อนแสง

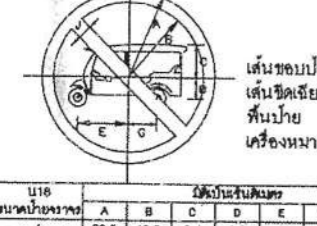

เว้นขอบป้าย
เส้นขีดเฉียง
พื้นป้าย
เครื่องหมาย
สีแดงสะท้อนแสง
สีขาวสะท้อนแสง
สีแดงสะท้อนแสง
สีขาวสะท้อนแสง
สีดำสะท้อนแสง

ขนาดป้ายยาว	A	B	C	D	E	G	J
1	22.5	19.5	9.2	5.5	13.8	7.4	3.75
2	30	26	12.3	7.4	18.2	9.9	5
3	37.5	32.5	15.4	9.2	22.7	12.4	6
4	45	39	18.43	11.05	27.27	14.88	7.5

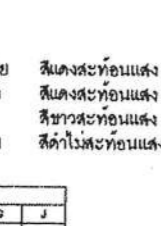

เว้นขอบป้าย
เส้นขีดเฉียง
พื้นป้าย
เครื่องหมาย
สีแดงสะท้อนแสง
สีขาวสะท้อนแสง
สีแดงสะท้อนแสง
สีขาวสะท้อนแสง
สีดำสะท้อนแสง

ขนาดป้ายยาว	A	B	C	D	E	G	J
1	22.5	19.5	11.5	6.8	12.8	7.5	3.75
2	30	26	15.3	7.7	18.7	10	5
3	37.5	32.5	18.2	9.6	20.8	12.5	6
4	45	39	23.00	11.5	25	15	7.5

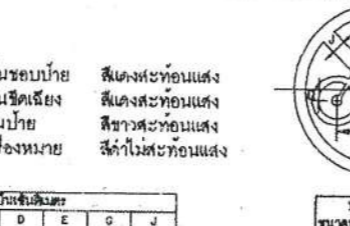

เว้นขอบป้าย
เส้นขีดเฉียง
พื้นป้าย
เครื่องหมาย
สีแดงสะท้อนแสง
สีขาวสะท้อนแสง
สีแดงสะท้อนแสง
สีขาวสะท้อนแสง
สีดำสะท้อนแสง

ขนาดป้ายยาว	A	B	C	D	E	J
1	22.5	19.5	11.8	2.5	13.2	3.75
2	30	26	15.4	3.3	17.6	5
3	37.5	32.5	19.3	4.2	22	6
4	45	39	23.14	5	26.4	7.5

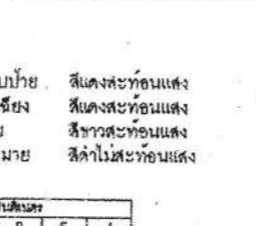

เว้นขอบป้าย
เส้นขีดเฉียง
พื้นป้าย
เครื่องหมาย
สีแดงสะท้อนแสง
สีขาวสะท้อนแสง
สีแดงสะท้อนแสง
สีขาวสะท้อนแสง
สีดำสะท้อนแสง

ขนาดป้ายยาว	A	B	C	D	E	G	J
1	22.5	19.5	3.35	5.35	14.75	11.85	3.75
2	30	26	4.5	7	19.75	15.8	5
3	37.5	32.5	5.8	9	24.65	19.75	6.25
4	45	39	8.75	10.7	29.8	23.7	7.5

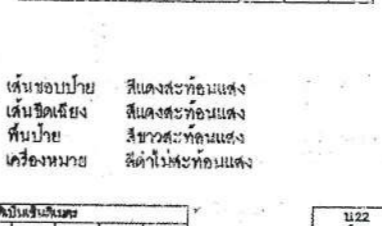

เว้นขอบป้าย
เส้นขีดเฉียง
พื้นป้าย
เครื่องหมาย
สีแดงสะท้อนแสง
สีขาวสะท้อนแสง
สีแดงสะท้อนแสง
สีขาวสะท้อนแสง
สีดำสะท้อนแสง

ขนาดป้ายยาว	A	B	C	D	E	G	H	J	K	L	M
1	22.5	19.5	0.5	10.75	8.75	2.5	12.75	3.75	6.5	15.5	3
2	30	26	0.75	22.5	7.75	3.5	17	5	8.75	20.75	4.25
3	37.5	32.5	1	28	9.50	4.25	21.25	6.25	10.75	25.75	5.25
4	45	39	1.25	33.75	11.5	5.25	25.5	7.5	13	31	6.25

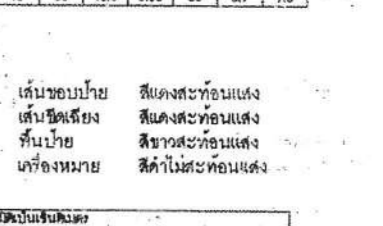

เว้นขอบป้าย
เส้นขีดเฉียง
พื้นป้าย
เครื่องหมาย
สีแดงสะท้อนแสง
สีขาวสะท้อนแสง
สีแดงสะท้อนแสง
สีขาวสะท้อนแสง
สีดำสะท้อนแสง



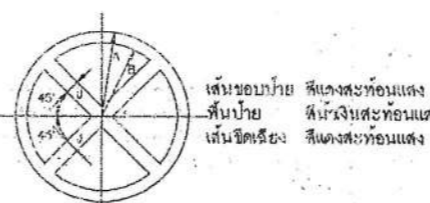
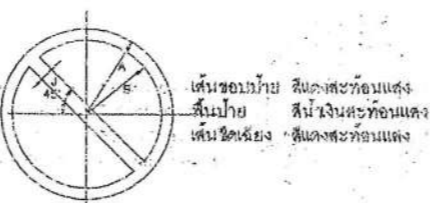

Table 1127: Traffic sign data with columns A-J and rows 1-4.

Table 1128: Traffic sign data with columns A-J and rows 1-4.

Table 1129: Traffic sign data with columns A-J and rows 1-4.

Table 1130: Traffic sign data with columns A-J and rows 1-4.

Table 1131: Traffic sign data with columns A-F and rows 1-4.

Table 1132: Traffic sign data with columns A-K and rows 1-4.

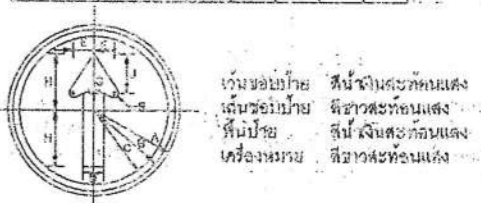
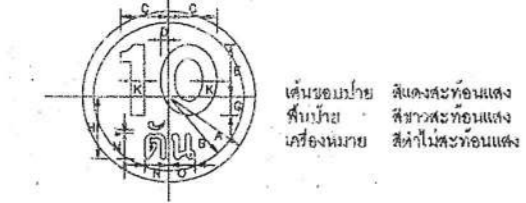

Table 1133: Traffic sign data with columns A-O and rows 1-4.

Table 1134: Traffic sign data with columns D-R and rows 1-4.

Table 1135: Traffic sign data with columns A-R and rows 1-4.

Table 1136: Traffic sign data with columns A-H and rows 1-4.

Table 1137: Traffic sign data with columns A-K and rows 1-4.

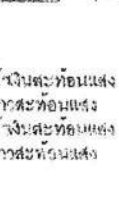
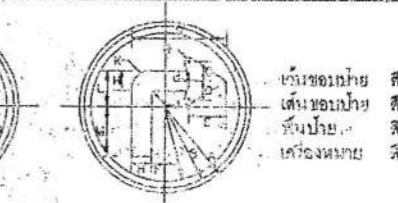
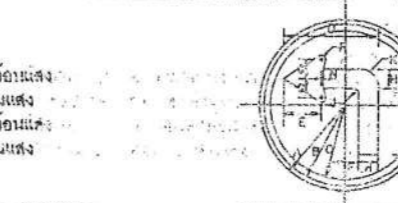
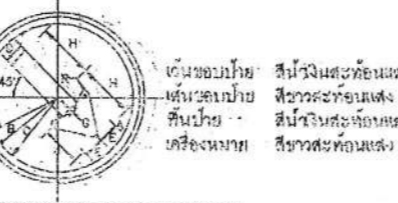
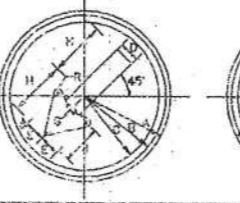
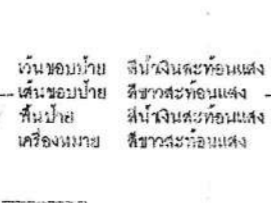
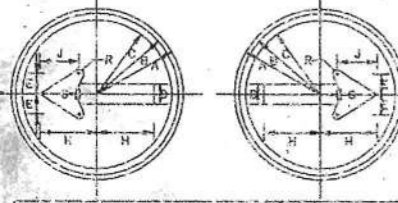

Table 1138: Traffic sign data with columns A-I and rows 1-4.

Table 1139: Traffic sign data with columns A-E and rows 1-4.

Table 1142: Traffic sign data with columns A-R and rows 1-4.

Table 1144: Traffic sign data with columns A-R and rows 1-4.

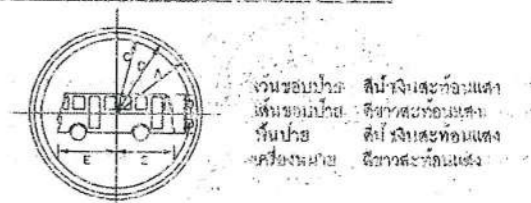
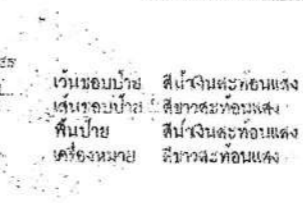
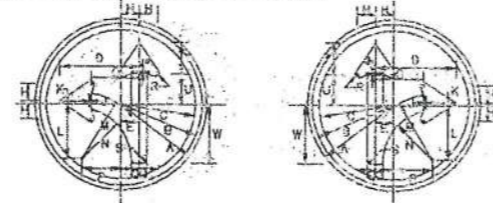
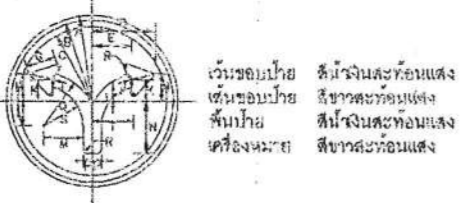

Table 1145: Traffic sign data with columns A-T and rows 1-4.

Table 1146: Traffic sign data with columns A-W and rows 1-4.

Table 1147: Traffic sign data with columns A-V and rows 1-4.

Table 1148: Traffic sign data with columns A-E and rows 1-4.

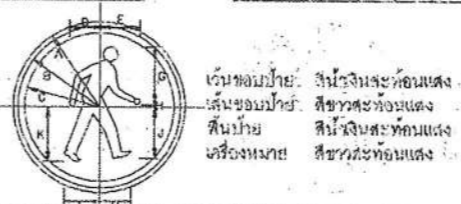
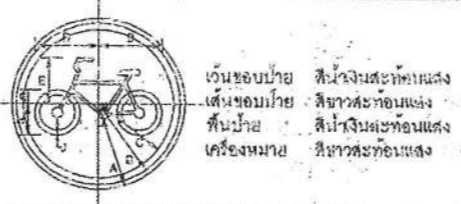

Table 1150: Traffic sign data with columns A-T and rows 1-4.

Table 1151: Traffic sign data with columns A-J and rows 1-4.

Table 1152: Traffic sign data with columns A-J and rows 1-4.

Table 1153: Traffic sign data with columns A-M and rows 1-4.

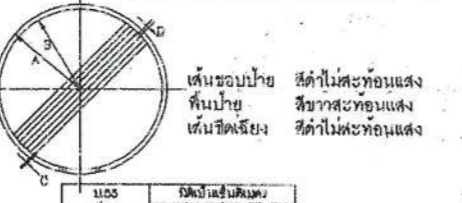

Table 1154: Traffic sign data with columns A-L and rows 1-4.

Table 1155: Traffic sign data with columns A-D and rows 1-4.

ป้ายจราจรป้ายบังคับ

คณะกรรมการจัดทำแบบรูปายการงานก่อสร้าง
คำนำตั้ง อบจ.สบ. 2086 / 2567
ลงวันที่ 16 ก.ค. 2567

ป้ายจราจรป้ายบังคับ
แบบมาตรฐานจากทาง
สำหรับองค์กรปกครองส่วนท้องถิ่น
แบบเลขที่ ทอ-3-103
แผ่นที่ 42

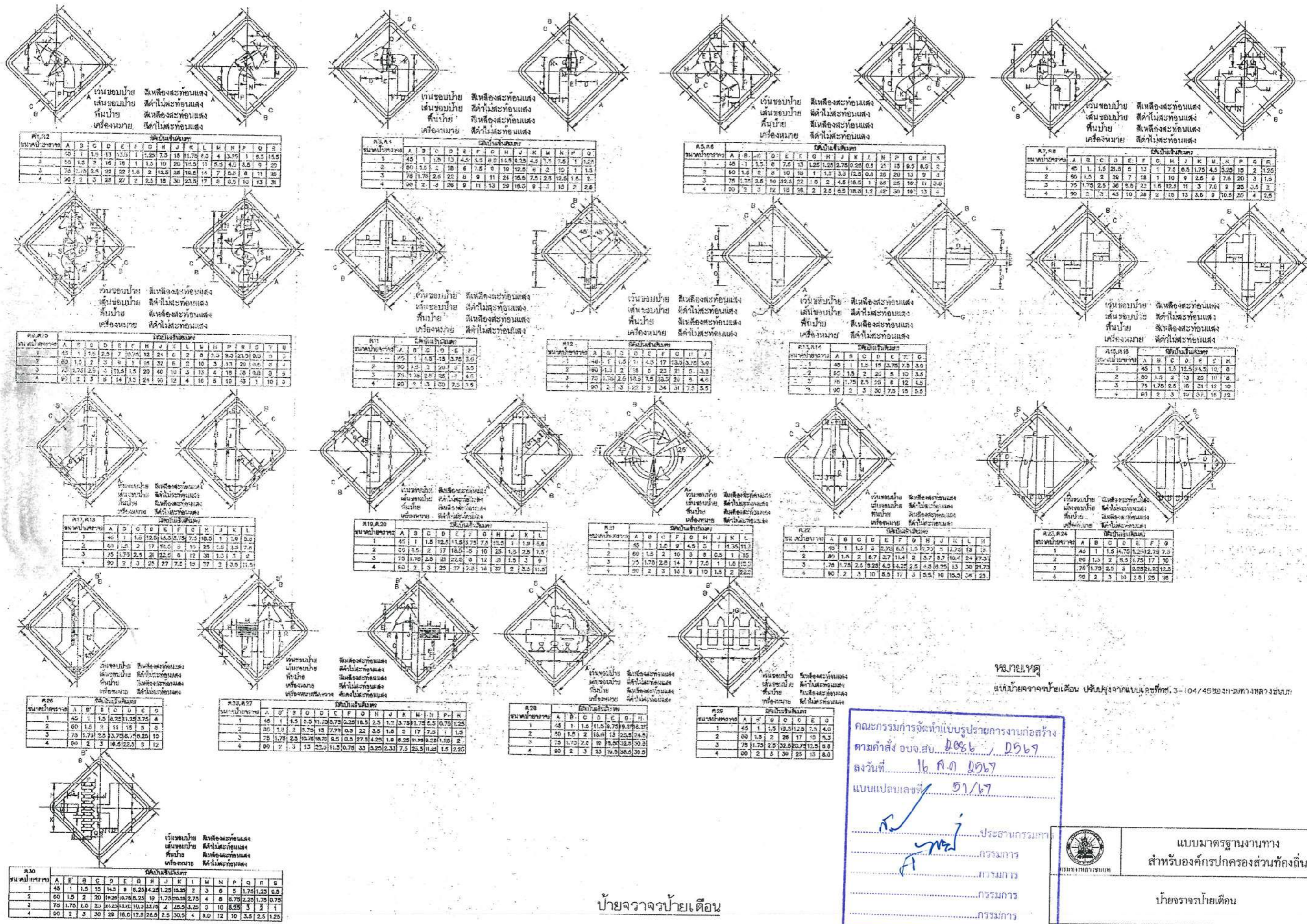

หมายเหตุ
แบบแปลนจากซ้ายเดือน บริษัทจากแบบเลขที่ 3-104/45ของทางหลวงชนบท

คณะกรรมการจัดทำแบบรูปรายการงานก่อสร้าง
ตามคำสั่ง ของ.ส.บ. ๐๐๘๖ / ๐๑๖๗
ลงวันที่ ๑๖ ก.ค. ๐๑๖๗
แบบแปลนเลขที่ ๑๖/๖๗

ประธานกรรมการ
กรรมการ
กรรมการ
กรรมการ
กรรมการ

แบบมาตรฐานงานทาง
สำหรับองค์กรปกครองส่วนท้องถิ่น

บ้ายจราชบ้ายเดือน

เลขที่ กท-3-104

แผ่นที่ 43

บ้ายจราชบ้ายเดือน

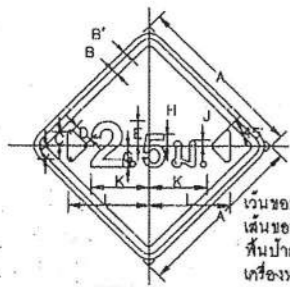

เว้นขอบซ้าย สิ้นโค้งสะพาน
เส้นขอบซ้าย สิ้นโค้งสะพาน
พื้นซ้าย สิ้นโค้งสะพาน
เครื่องหมาย สิ้นโค้งสะพาน

K.31, K.32												
ขนาดป้ายจราจร	มิติเป็นเซนติเมตร											
	A	B	B'	C	D	E	G	H	J	K	L	R
1	45	1	1.5	3.75	5.25	7	6	3.25	1.5	16	22.5	0.75
2	60	1.5	2	5	7	9.25	8.25	4.25	2	21.3	30	1
3	75	1.75	2.5	6.25	8.75	11.75	10.25	5.3	2.5	28.7	37.5	1.25
4	90	2	3	7.5	10.5	14	12.25	6.5	3	32	45	1.5

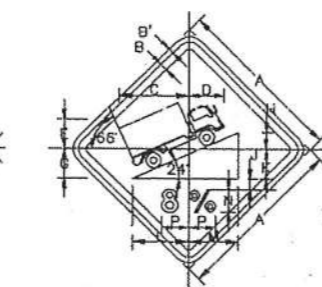
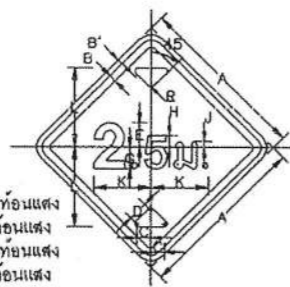

เว้นขอบซ้าย สิ้นโค้งสะพาน
เส้นขอบซ้าย สิ้นโค้งสะพาน
พื้นซ้าย สิ้นโค้งสะพาน
เครื่องหมาย สิ้นโค้งสะพาน

K.33														
ขนาดป้ายจราจร	มิติเป็นเซนติเมตร													
	A	B'	B	C	D	E	G	H	J	K	L	M	N	P
1	45	1	1.5	10.5	6.5	6.6	7.75	6	2.75	7.75	14.75	13.5	5.5	1.25
2	60	1.5	2	28	12.75	7.5	10.25	6.75	3.75	10.25	19.75	16.25	7.25	0.5
3	75	1.75	2.5	32.5	15.75	9.25	13	8.25	4.75	13	24.5	22.75	9.25	10.5
4	90	2	3	39	19	11.25	15.5	10	5.75	15.5	29.5	27.25	11	12.75

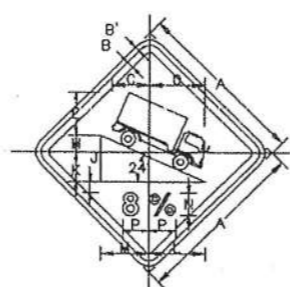

เว้นขอบซ้าย สิ้นโค้งสะพาน
เส้นขอบซ้าย สิ้นโค้งสะพาน
พื้นซ้าย สิ้นโค้งสะพาน
เครื่องหมาย สิ้นโค้งสะพาน

K.34														
ขนาดป้ายจราจร	มิติเป็นเซนติเมตร													
	A	B	B'	C	D	E	G	H	J	K	L	M	N	P
1	45	1	1.5	11.8	14.4	12.6	5	2.75	7.75	14.75	13.5	5.5	6.25	
2	60	1.5	2	15.7	19.20	16.70	6.75	3.75	10.25	19.75	16.25	7.25	8.5	
3	75	1.75	2.5	19.8	24	20.75	8.25	4.75	13	24.5	22.75	9.25	10.5	
4	90	2	3	23.55	28.65	25	10.0	5.75	15.5	29.5	27.25	11	12.75	

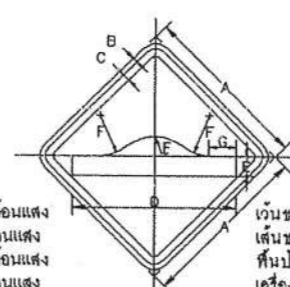

เว้นขอบซ้าย สิ้นโค้งสะพาน
เส้นขอบซ้าย สิ้นโค้งสะพาน
พื้นซ้าย สิ้นโค้งสะพาน
เครื่องหมาย สิ้นโค้งสะพาน

K.35							
ขนาดป้ายจราจร	มิติเป็นเซนติเมตร						
	A	B	C	D	E	F	G
1	45	1	1.5	45	6.25	12	6.25
2	60	1.5	2	60	7	16	10
3	75	1.75	2.5	75	9	20	12.5
4	90	2	3	90	10.5	24	15

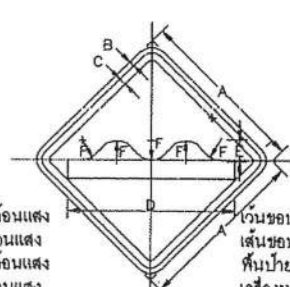

เว้นขอบซ้าย สิ้นโค้งสะพาน
เส้นขอบซ้าย สิ้นโค้งสะพาน
พื้นซ้าย สิ้นโค้งสะพาน
เครื่องหมาย สิ้นโค้งสะพาน

K.36						
ขนาดป้ายจราจร	มิติเป็นเซนติเมตร					
	A	B	C	D	E	F
1	45	1	1.5	45	5.25	6.25
2	60	1.5	2	60	7	7
3	75	1.75	2.5	75	9	8
4	90	2	3	90	10.5	10.5

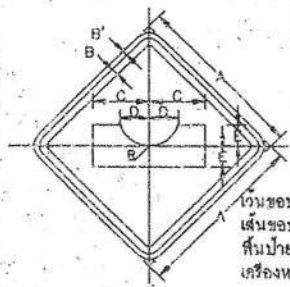

เว้นขอบซ้าย สิ้นโค้งสะพาน
เส้นขอบซ้าย สิ้นโค้งสะพาน
พื้นซ้าย สิ้นโค้งสะพาน
เครื่องหมาย สิ้นโค้งสะพาน

K.37							
ขนาดป้ายจราจร	มิติเป็นเซนติเมตร						
	A	B'	B	C	D	E	R
1	45	1	1.5	10	7.75	5.5	8.25
2	60	1.5	2	20	10.25	7.5	11
3	75	1.75	2.5	25	13	9.25	13.75
4	90	2	3	30	15.5	11	16.5

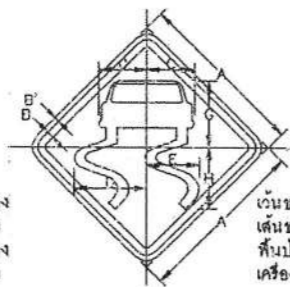

เว้นขอบซ้าย สิ้นโค้งสะพาน
เส้นขอบซ้าย สิ้นโค้งสะพาน
พื้นซ้าย สิ้นโค้งสะพาน
เครื่องหมาย สิ้นโค้งสะพาน

K.38								
ขนาดป้ายจราจร	มิติเป็นเซนติเมตร							
	A	B'	B	C	D	E	G	H
1	45	1	1.5	12.5	16.3	14.1	18	16.75
2	60	1.5	2	19.75	23.8	18.9	24	22.25
3	75	1.75	2.5	21	32.2	23.6	30	28
4	90	2	3	26.25	38.65	28.25	36	33.5

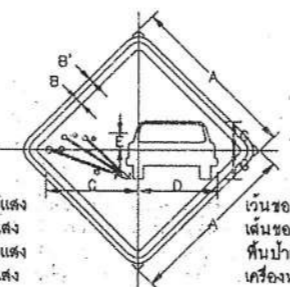

เว้นขอบซ้าย สิ้นโค้งสะพาน
เส้นขอบซ้าย สิ้นโค้งสะพาน
พื้นซ้าย สิ้นโค้งสะพาน
เครื่องหมาย สิ้นโค้งสะพาน

K.39							
ขนาดป้ายจราจร	มิติเป็นเซนติเมตร						
	A	B'	B	C	D	E	G
1	45	1	1.5	25	21	4.5	7.75
2	60	1.5	2	33.25	28	6	10
3	75	1.75	2.5	41.75	36	7.5	13
4	90	2	3	50	42	9	16.75

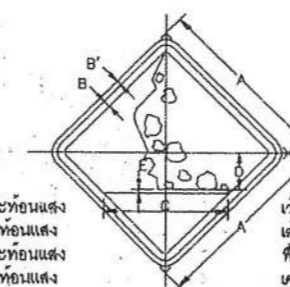

เว้นขอบซ้าย สิ้นโค้งสะพาน
เส้นขอบซ้าย สิ้นโค้งสะพาน
พื้นซ้าย สิ้นโค้งสะพาน
เครื่องหมาย สิ้นโค้งสะพาน

K.40						
ขนาดป้ายจราจร	มิติเป็นเซนติเมตร					
	A	B'	B	C	D	E
1	45	1	1.5	33.75	1	10
2	60	1.5	2	45	1.5	13.25
3	75	1.75	2.5	56.25	1.75	16.75
4	90	2	3	67.5	2.25	20

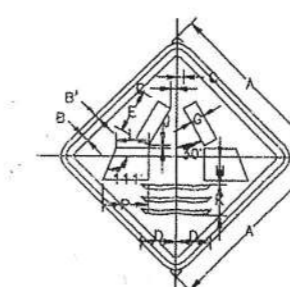

เว้นขอบซ้าย สิ้นโค้งสะพาน
เส้นขอบซ้าย สิ้นโค้งสะพาน
พื้นซ้าย สิ้นโค้งสะพาน
เครื่องหมาย สิ้นโค้งสะพาน

K.41														
ขนาดป้ายจราจร	มิติเป็นเซนติเมตร													
	A	B'	B	C	D	E	G	H	J	K	L	M	N	P
1	45	1	1.5	1.75	11.5	11.5	3.75	7.5	0.75	6.25	6.5	2.25	6.25	12
2	60	1.5	2	2.25	12.5	15.5	5	10	1	11.25	11.5	3	8.5	18
3	75	1.75	2.5	3	15.5	19.25	6.25	12.5	1.25	14	14.25	3.75	10.5	20
4	90	2	3	3.5	18.75	23.25	7.5	15	1.5	16.75	17.25	4.5	12.45	24

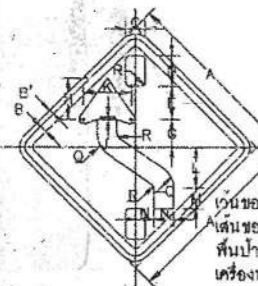

เว้นขอบซ้าย สิ้นโค้งสะพาน
เส้นขอบซ้าย สิ้นโค้งสะพาน
พื้นซ้าย สิ้นโค้งสะพาน
เครื่องหมาย สิ้นโค้งสะพาน

K.42, K.43															
ขนาดป้ายจราจร	มิติเป็นเซนติเมตร														
	A	B'	B	C	D	E	G	H	J	K	L	M	N	Q	R
1	45	1	1.5	5.25	8.25	9	7.5	11.25	0.75	12.50	10.75	5.75	5	6	1
2	60	1.5	2	7	11	12	10	15	1	15.75	14.25	7.75	6.75	8	1.5
3	75	1.75	2.5	8.75	13.75	15	12.5	18.75	1.25	21	18	9.5	8.5	10	1.75
4	90	2	3	10.5	16.5	18	15	22.5	1.5	26.25	21.5	11.5	10.25	12	2.25

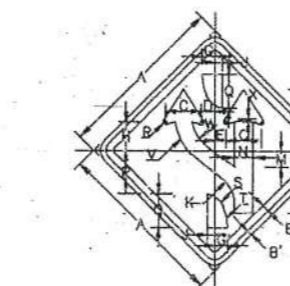

เว้นขอบซ้าย สิ้นโค้งสะพาน
เส้นขอบซ้าย สิ้นโค้งสะพาน
พื้นซ้าย สิ้นโค้งสะพาน
เครื่องหมาย สิ้นโค้งสะพาน

K.44, K.45																					
ขนาดป้ายจราจร	มิติเป็นเซนติเมตร																				
	A	B'	B	C	D	E	G	H	J	K	L	M	N	P	Q	R	S	T	V	W	X
1	45	1	1.5	9.5	3.5	3.08	3.5	6.75	2	7.75	16.75	4.5	4.75	11.5	9	0.75	5.5	13.75	13.5	9.25	1
2	60	1.5	2	12.75	5.17	4.1	4.75	11.75	2.75	10.25	22.25	8	6.25	15.5	12.25	1	7.25	18.25	18	12.25	1.25
3	75	1.75	2.5	16.75	6.46	5.13	5	14.75	3.25	13	28	7.5	8	19.25	15.25	1.25	6.25	22.75	22.5	15.25	1.5
4	90	2	3	19	7.75	6.16	7.25	17.75	4	15.5	33.5	9	9.5	23.25	18.25	1.5	11	27.4	27	18.3	1.8

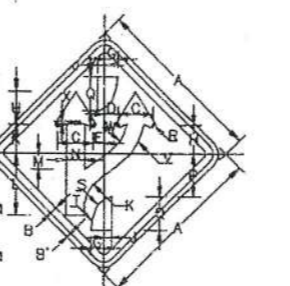

เว้นขอบซ้าย สิ้นโค้งสะพาน
เส้นขอบซ้าย สิ้นโค้งสะพาน
พื้นซ้าย สิ้นโค้งสะพาน
เครื่องหมาย สิ้นโค้งสะพาน

K.46, K.47														
ขนาดป้ายจราจร	มิติเป็นเซนติเมตร													
	A	B'	B	C	D	E	F	G	H	J	K	L	M	R
1	45	1	1.5	7.5	13.5	6.75	0.9	16.75	21	6	10.25	5.25	14.25	1.3
2	60	1.5	2	10.25	16.25	11.75	1.2	25	28	8	13.75	7	19	1.7
3	75	1.75	2.5	12.75	22.75	14.75	1.6	31.25	36	10	17	6.75	23.75	2.1
4	90	2	3	15.25	27.25	17.75	1.85	37.4	42	12	20.5	10.5	28.5	2.5

คณะกรรมการจัดทำแบบรูปราชการงานก่อสร้าง
ตามคำสั่ง อบจ.สข. 2086 / 2567
ลงวันที่ 16 ก.ค. 2567
แบบแปลนเลขที่ 51/67
.....ประธานกรรมการ
.....กรรมการ
.....กรรมการ
.....กรรมการ

หมายเหตุ

แบบป้ายจราจรป้ายเตือน ปรับปรุงจากแบบเลขที่ขย.3-105/45ของกรมทางหลวงชนบท

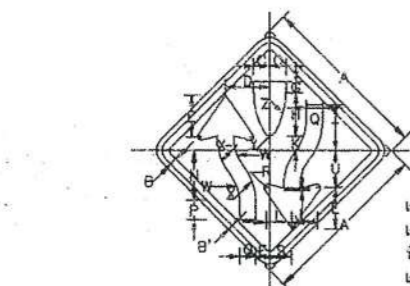

เว้นขอบซ้าย สิ้นโค้งสะพาน
เส้นขอบซ้าย สิ้นโค้งสะพาน
พื้นซ้าย สิ้นโค้งสะพาน
เครื่องหมาย สิ้นโค้งสะพาน

K.48, K.49																										
ขนาดป้ายจราจร	มิติเป็นเซนติเมตร																									
	A	B'	B	C	D	E	F	G	H	J	K	L	M	N	P	Q	R	S	T	U	W	X	Y	Z		
1	45	1	1.5	4.5	12	11.6	3.75	1.75	13	0.5	3.5	7	3.6	13.5	5.25	4.6	6	12.75	9.5	10	14.5	1.8	28.0			
2	60	1.5	2	6	16	15.25	5	2.25	17.25	0.75	4.75	9.25	4.75	16	7	6	1	6	17	12.75	13.3	16.3	2.3	34.7		
3	75	1.75	2.5	7.5	20	19.25	6.25	2.75	21.75	1	6	11.75	5.75	22.5	8.75	7.5	1.3	10	21.25	15.75	16.7	24.2	2.9	43.3		
4	90	2	3	9	24	23	7.5	3.4	26	1.1	7.25	14	7	27	10.5	9	1.5	12	25.5	19	20	29	3.5	52		

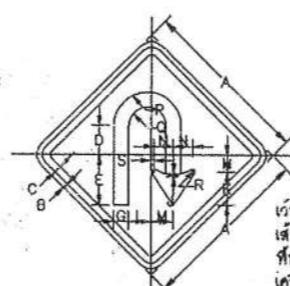

เว้นขอบซ้าย สิ้นโค้งสะพาน
เส้นขอบซ้าย สิ้นโค้งสะพาน
พื้นซ้าย สิ้นโค้งสะพาน
เครื่องหมาย สิ้นโค้งสะพาน

K.50, K.51																	
ขนาดป้ายจราจร	มิติเป็นเซนติเมตร																
	A	B'	B	C	D	E	G	H	J	K	L	M	N	P	Q	R	S
1	45	1	1.5	7.5	13.5	4	4.5	1	9	5	5.75	6	6	6	6	0.75	0.75
2	60	1.5	2.5	10	18	5.25	6										

ข้อกำหนดการตีเส้นจราจรด้วยสีจราจร (Traffic Paint) และวัสดุเทอร์โมพลาสติก (Thermoplastic): ให้ดำเนินการดังต่อไปนี้

1. วิธีดำเนินการจัดทำ

- 1.1 การเตรียมผิวทาง : ผิวทางจราจรที่ทำการตีเส้นหรือเครื่องหมายจราจรต้องสะอาดและแห้ง ต้องไม่ทำบนผิวทางที่สกปรก มีฝุ่นจับ หรือสิ่งแปลกปลอมอื่นใด และไม่ลงทับไปบนวัสดุจราจรเดิมที่ชำรุด การลงวัสดุรองพื้น ต้องใช้วิธีทันเพื่อให้อายุติดแน่นกับผิวจราจรเสมอ โดยไม่ก่อให้เกิดการ龜裂และเปลี่ยนสีเดิม สารวัสดุรองพื้นดังกล่าวต้องสอดคล้องกับผิวจราจรที่จะทำทับ รวมทั้งปริมาณจะต้องเหมาะสม ทั้งนี้ต้องได้รับความเห็นชอบจากผู้จ้างก่อน ในกรณีที่เครื่องหมายจราจรเดิมไม่อยู่ในแนวหรือรูปแบบที่ถูกต้องกับเครื่องหมายจราจรที่จะทำขึ้นใหม่ ผู้รับจ้างมีหน้าที่รับผิดชอบในการลบเครื่องหมายจราจรเดิมออกโดยใช้เครื่องจักรกล
- 1.2 ในกรณีที่ตีเส้นจราจรหรือเครื่องหมายจราจรบนผิวทางที่ก่อสร้างใหม่ให้ดำเนินการภายหลังการก่อสร้างผิวทางแล้วเสร็จไม่น้อยกว่า 14 วัน
- 1.3 การเตรียมวัสดุเทอร์โมพลาสติก : เพื่อป้องกันมิให้สีผิดเพี้ยนหรือเกิดการแตกประจําของเทอร์โมพลาสติกเนื่องจากความร้อนสูงเกินกว่าผู้ผลิตกำหนดไว้ ต้องใช้วัสดุเทอร์โมพลาสติกให้เพียงพอกับความร้อนในเตาต้มที่มีอุณหภูมิคงที่ตลอดเวลาและจะต้องไม่ให้ความร้อนสูงกว่าที่ผู้ผลิตกำหนดไว้ ในขณะใด ๆ เมื่อวัสดุหลอมแล้วจะต้องรีบใช้ทันทีห้ามมิให้นำวัสดุเทอร์โมพลาสติกที่หลอมเหลวอยู่นานเกิน 6 ชั่วโมงมาใช้
- 1.4 การเตรียมเครื่องมือ : ต้องใช้เครื่องมือ เครื่องจักรกล และอุปกรณ์ต่างๆ ตามลักษณะของวัสดุที่ใช้ทำงาน ปริมาณของวัสดุต้องอยู่ในเกณฑ์มาตรฐานตามที่ผู้ผลิตกำหนดไว้หากมีการที่มากกว่าหนึ่งชิ้นขึ้นไปต้องรอให้ชิ้นแรกแห้งเสียก่อน

2. ข้อกำหนดคุณสมบัติ

- 2.1 สีจราจร (Traffic Paint) หมายถึง สีจราจรที่ใช้ในการจัดทำเครื่องหมายจราจรโดยวิธีทาสี เป็นผลิตภัณฑ์ที่ทำในประเทศไทย ซึ่งแสดงเครื่องหมายจราจรตามผลิตภัณฑ์อุตสาหกรรม มอก 415 สีจราจร ชนิดที่ 2
- 2.2 วัสดุเทอร์โมพลาสติก (Thermoplastic) หมายถึง วัสดุเทอร์โมพลาสติกที่ใช้ในการจัดทำเครื่องหมายจราจรโดยวิธีทาสี วัสดุหรือพลาสติก เป็นผลิตภัณฑ์ที่ทำในประเทศไทย ซึ่งแสดงเครื่องหมายจราจรตามผลิตภัณฑ์อุตสาหกรรม มอก 542 วัสดุเทอร์โมพลาสติก ระดับ 1 ซึ่งมีคุณสมบัติและอัตราส่วนของลูกแก้วในส่วนผสมไม่น้อยกว่า 20% โดยน้ำหนักรวมทั้งใช้โรยบนเส้นจราจรเทอร์โมพลาสติก สะท้อนแสงในอัตราส่วน 400-500 กรัมต่อตารางเมตร
- 2.3 ลูกแก้ว (Glass Beads) ที่ใช้กับวัสดุทำเครื่องหมายจราจรบนผิวทางเพื่อให้เกิดการสะท้อนแสงเป็นผลิตภัณฑ์ที่ทำในประเทศไทยซึ่งแสดงเครื่องหมายจราจรตามผลิตภัณฑ์อุตสาหกรรม มอก 543 วัสดุผลิตภัณฑ์
- 2.4 วัสดุรองพื้น (Tack Coat หรือ Primer) เป็นน้ำยาเคมีใช้ทบบนผิวทางก่อนทำเครื่องหมายจราจรเพื่อช่วยในการยึดเกาะระหว่างวัสดุทำเครื่องหมายจราจรกับผิวทาง มีคุณสมบัติตามที่ผู้ผลิตวัสดุเทอร์โมพลาสติกกำหนด

3. การตรวจวัดคุณลักษณะเครื่องหมายจราจร

3.1 ความหนา

ในระหว่างการปฏิบัติงานให้มีการตรวจวัดความหนาของเครื่องหมายจราจรในปริมาณงานไม่เกิน 100 ตารางเมตร อย่างน้อย 3 ค่า ต่อ 1 ชั่วโมง โดยใช้แผ่นโลหะผิวเรียบวางรับในแนวที่ เครื่องตีเส้น จะผ่าน เมื่อพ้นรีดหรือปาดลากวัสดุไปบนแผ่นโลหะนั้นแล้ว ให้นำมาวัดความหนาของเครื่องหมายจราจรดังนี้

- (1) สีจราจร (Traffic Paint) ความหนาของสีจราจรและเครื่องหมายจราจรเมื่อแห้งต้องมีความหนาไม่น้อยกว่า 0.2 มิลลิเมตร
- (2) วัสดุเทอร์โมพลาสติก (Thermoplastic) ความหนาของสีจราจรและเครื่องหมายจราจรเมื่อแห้งต้องมีความหนาไม่น้อยกว่า 3.0 มิลลิเมตร หรือไม่น้อยกว่าที่กำหนดไว้ในแบบ

3.2 ค่าแฟคเตอร์การสะท้อนแสง (Reflectance หรือ Luminance Factor)

ในระหว่างการปฏิบัติงานให้มีการตรวจวัดค่าการสะท้อนแสงของเครื่องหมายจราจรในปริมาณงานไม่น้อยกว่า 10 ตารางเมตร และแต่ละตำแหน่งอย่างน้อย 3 ค่า และในทุกช่วงเวลา 1 ชั่วโมง ให้ตรวจสอบมาตรฐานเครื่องมือ (Standardization) และปรับค่าให้ถูกต้อง

ตารางที่ 1 แสดงเกณฑ์กำหนดคุณลักษณะเครื่องหมายจราจร

รายการที่กำหนด	สีจราจร	วัสดุเทอร์โมพลาสติก
3.1 วัสดุ 1.1 ข้อกำหนด 1.2 การใช้งาน	มอก.415-2541 ชนิดที่ 2 พื้น	มอก.542-2530 ระดับ 1 พื้น วัสดุหรือพลาสติก
2. ตรวจสอบคุณสมบัติขณะใช้งาน 2.1 ความหนา เมียแห้ง, มิลลิเมตร พื้น วัสดุหรือพลาสติก 2.2 อัตราการใส่ลูกแก้ว (ร้อยละ) กรัม/ตร.ม.	≥ 0.2 - ≥ 400	≥ 3.0 ≥ 3.0 ≥ 400
3. ตรวจสอบคุณสมบัติเสร็จทันที (ตรวจรับงาน) 3.1 ความหนาเมื่อแห้ง, มิลลิเมตร 3.2 การสะท้อนในเวลากลางคืน 3.2.1 การสะท้อนแสง (Retroreflectivity), $\text{mod.lx}^{-1} \text{m}^{-2}$ สีขาว สีเหลือง	≥ 0.2 ≥ 300 ≥ 200	≥ 3.0 ≥ 300 ≥ 200
4. ตรวจสอบคุณสมบัติเสร็จใช้งาน (ระยะเวลาประกัน) 4.1 การมองเห็นในเวลากลางคืน 4.1.1 การสะท้อนแสง (Retroreflectivity), $\text{mod.lx}^{-1} \text{m}^{-2}$ สีขาว สีเหลือง	6 เดือน 1 ครั้ง 12 เดือน 1 ครั้ง ≥ 150 ≥ 100	12 เดือน 1 ครั้ง 24 เดือน 1 ครั้ง ≥ 150 ≥ 100
5. ระยะเวลาประกัน	12 เดือน	24 เดือน

คณะกรรมการจัดทำแบบรูปรายการงานก่อสร้าง
 ลงคำสั่ง อบจ.สบ. 2086 / 2567
 ลงวันที่ 16 ต.ค. 2567
 แบบแปลนเลขที่ ๒1/67
 [Signature]
 [Signature]
 [Signature]
 [Signature]

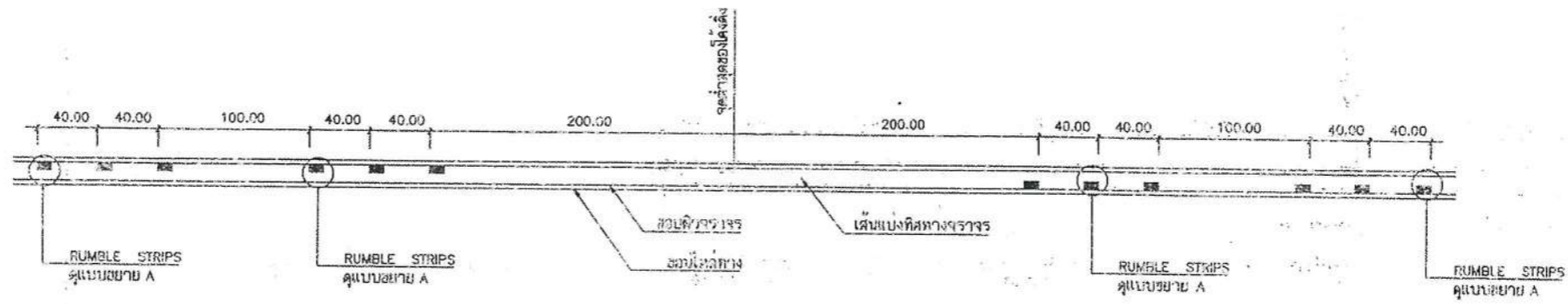

แบบ RUMBLE STRIPS บนทางลาดชัน

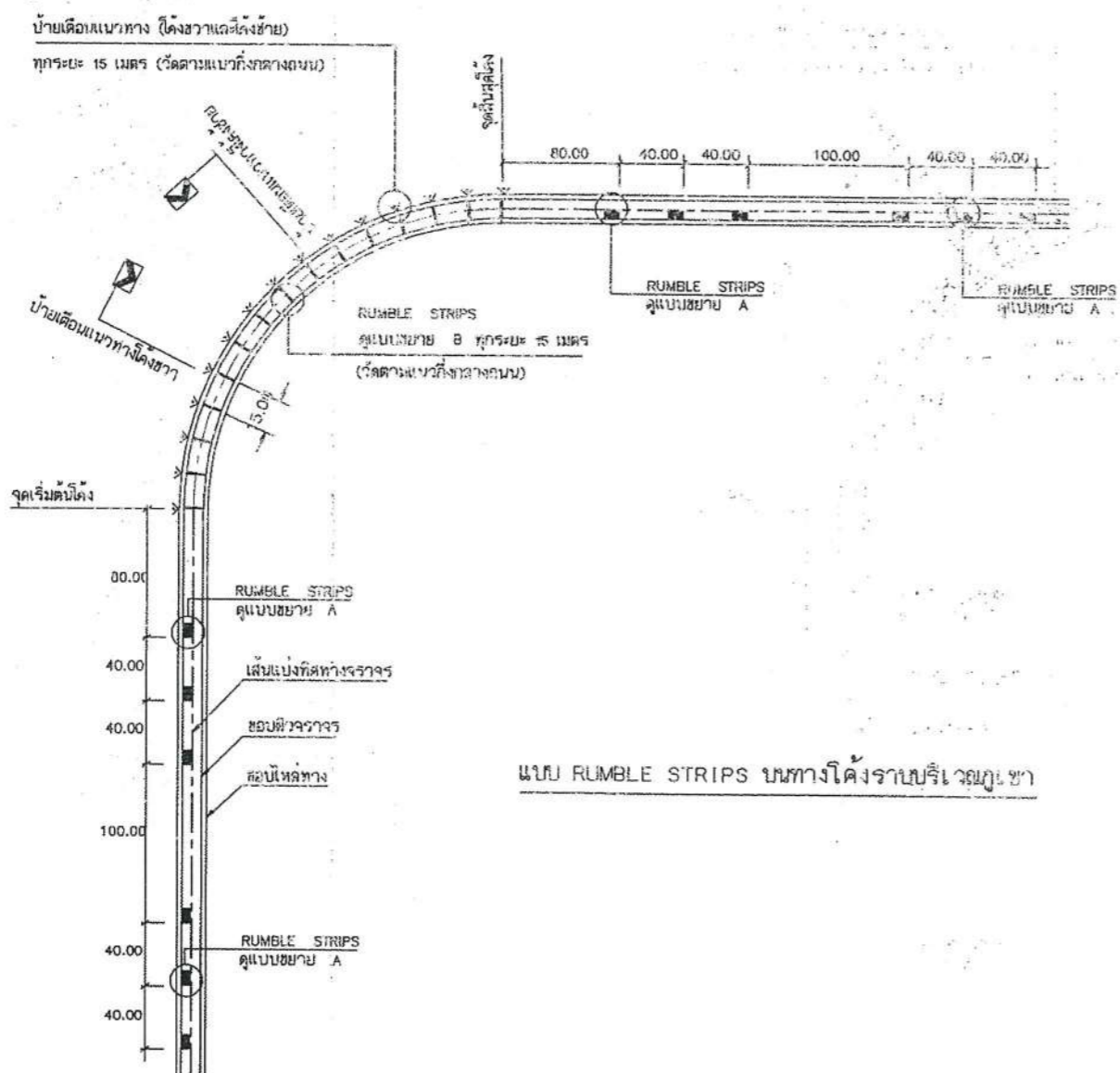

แบบ RUMBLE STRIPS บนทางโค้งราบบริเวณภูเขา

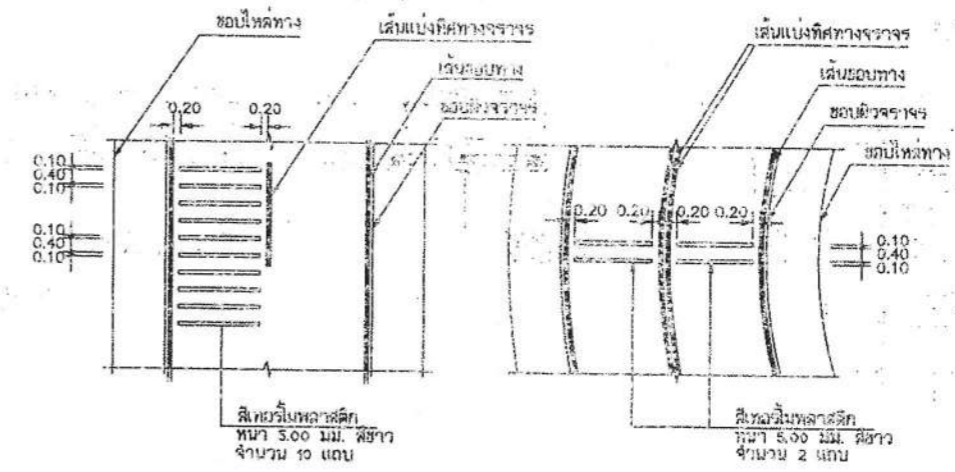

แบบขยาย A RUMBLE STRIPS

แบบขยาย B RUMBLE STRIPS

คณะกรรมการจัดทำแบบรูปรายการงานก่อสร้าง
 ตามคำสั่ง อศจ.สบ. 2066 / 2567
 ลงวันที่ 16 ก.ค. 2567
 แบบแปลนเลขที่ 51/67

(Handwritten signatures and initials)

- รายการประกอบแบบ
- มีค้ำวาง มีหน่วยเป็น เมตร นอกจากระบุไว้เป็นอย่างอื่น
 - วัสดุที่ใช้ทำ RUMBLE STRIPS เป็นสโตนโพลีเอสเตอร์ สีเทา ตาม มอก. 542
 - ทางระบายน้ำจะทำ RUMBLE STRIPS และ/หรือติดตั้งป้ายเตือนแนวทาง
 ผู้ออกแบบจะเป็นผู้กำหนดไว้ในแบบก่อสร้าง

หมายเหตุ
 แบบ RUMBLE STRIPS ปรับปรุงจากแบบเลขที่ 3-114/45 ของกรมทางหลวงชนบท

 กรมการขนส่งทางบก	แบบมาตรฐานงานทาง สำหรับองค์การปกครองส่วนท้องถิ่น
	RUMBLE STRIPS
แบบเลขที่ ทบ-3-114	แผ่นที่ 56

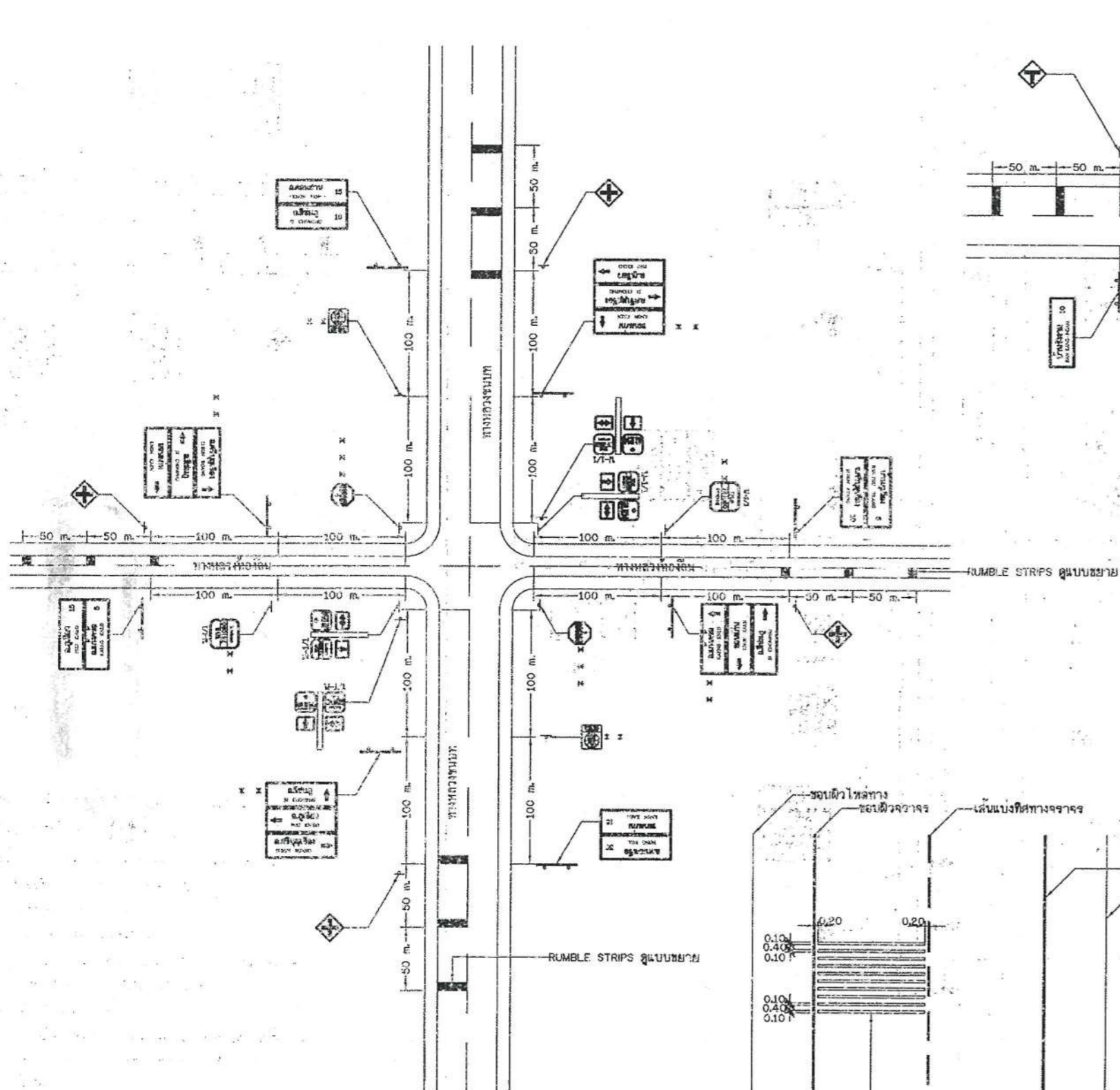

แสดงการติดตั้งป้ายจราจรบริเวณสี่แยก
(เชื่อมทางหลวงชนบท)

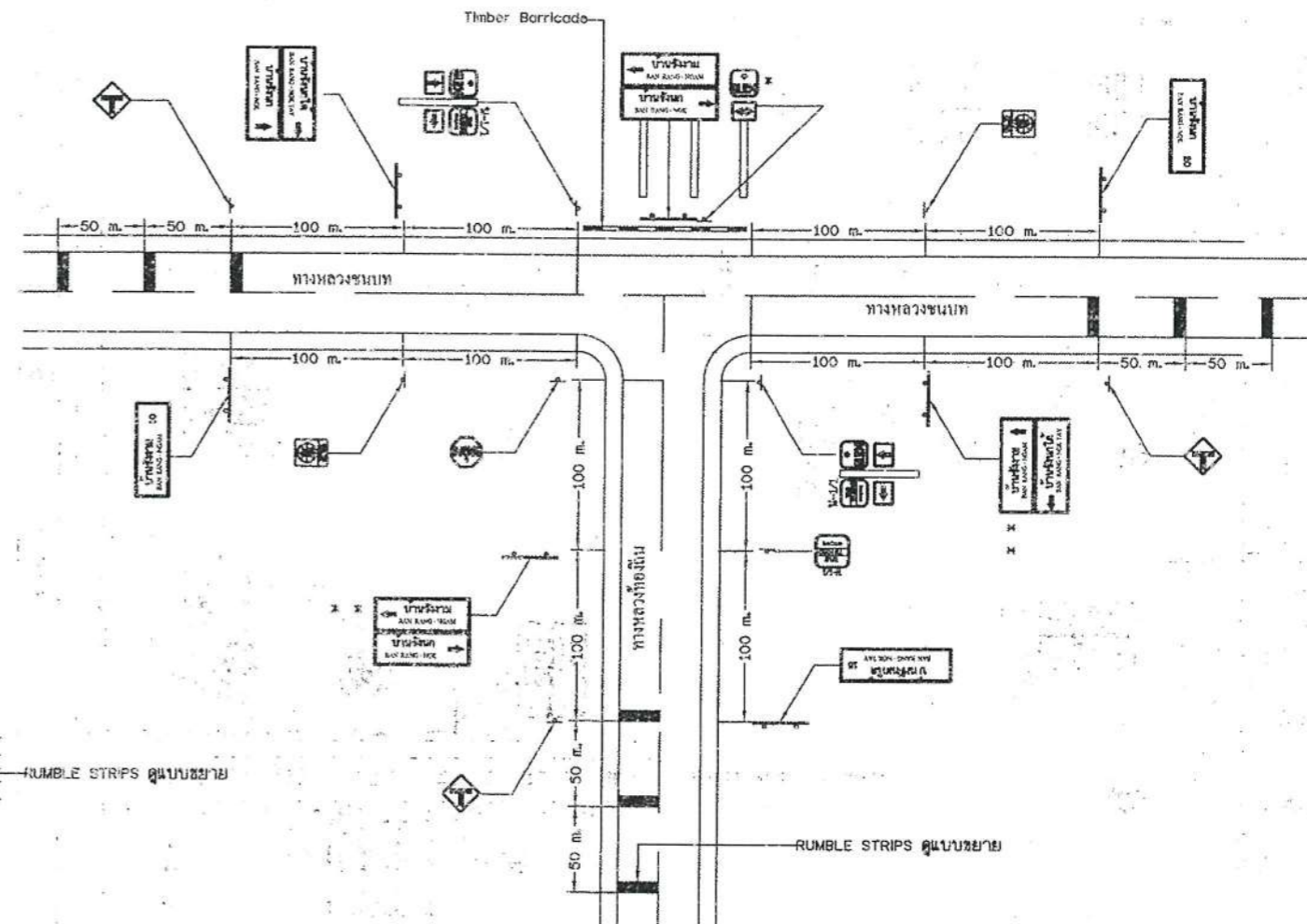

แสดงการติดตั้งป้ายจราจรบริเวณสามแยก
(เชื่อมทางหลวงชนบท)

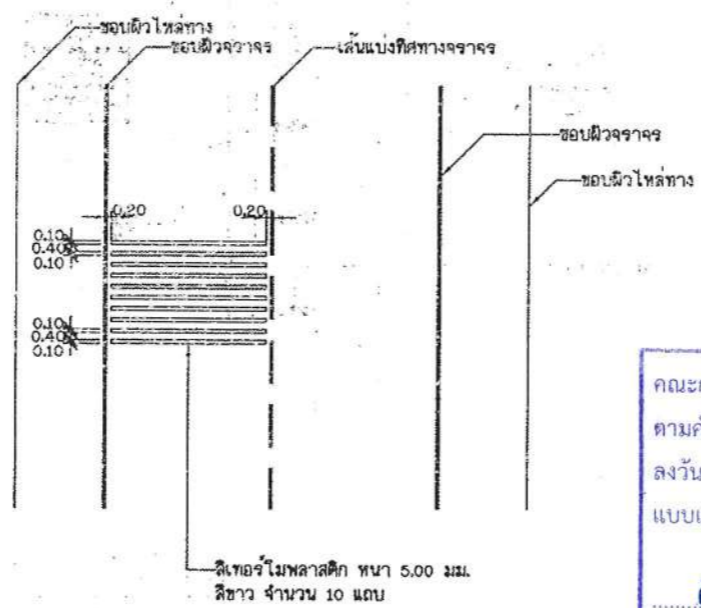

แบบขยาย RUMBLE STRIPS

หมายเหตุ

- * ทางหลวงที่มีหมายเลขเดียวกันให้ติดตั้งป้ายแนะนำทางด้านขวาเพียงด้านเดียวและป้ายระบุทางให้ไปป้าย
- ** ทางแยกที่มีช่องจราจรเปลี่ยนความเร็ว (SPEED CHANGE LANE) ให้ติดตั้งที่จุดเริ่มต้นหรือจุดสิ้นสุดของจราจรดังกล่าว แต่ต้องไม่น้อยกว่า 100 เมตร จากทางแยก
- *** อาจติดตั้งป้ายให้ทาง แทนป้ายหยุดก็ได้
- วัสดุที่ใช้ทำ RUMBLE STRIPS เป็นสแตนเลสหรือไมพลาสติก สีขาว ตาม มอก. 542
- ทางสายใดจะทำ RUMBLE STRIPS และ/หรือติดตั้งป้ายต่างๆ
- แบบการติดตั้งป้ายจราจรบริเวณทางแยกเชื่อมทางหลวงชนบทปรับปรุงจากแบบเลขที่ กข-3-116(2)/46 แก้ไขครั้งที่ 1) ของกรมทางหลวงชนบท

คณะกรรมการจัดทำแบบรูปรายการงานก่อสร้าง
 ตามคำสั่ง อบจ.สบ. ๒๐๙๖ / ๒๖๖7
 ลงวันที่ 16 ส.ค. ๒๖๖7
 แบบแปลนเลขที่ ๑1/๖7

ส. ๖๖๖
 ๖๖๖
 ๖๖๖

	แบบมาตรฐานงานทาง สำหรับองค์กรปกครองส่วนท้องถิ่น
	การติดตั้งป้ายจราจรบริเวณทางแยก (เชื่อมทางหลวงชนบท)
แบบเลขที่ ทด 3-116 (2)	แผ่นที่ 59

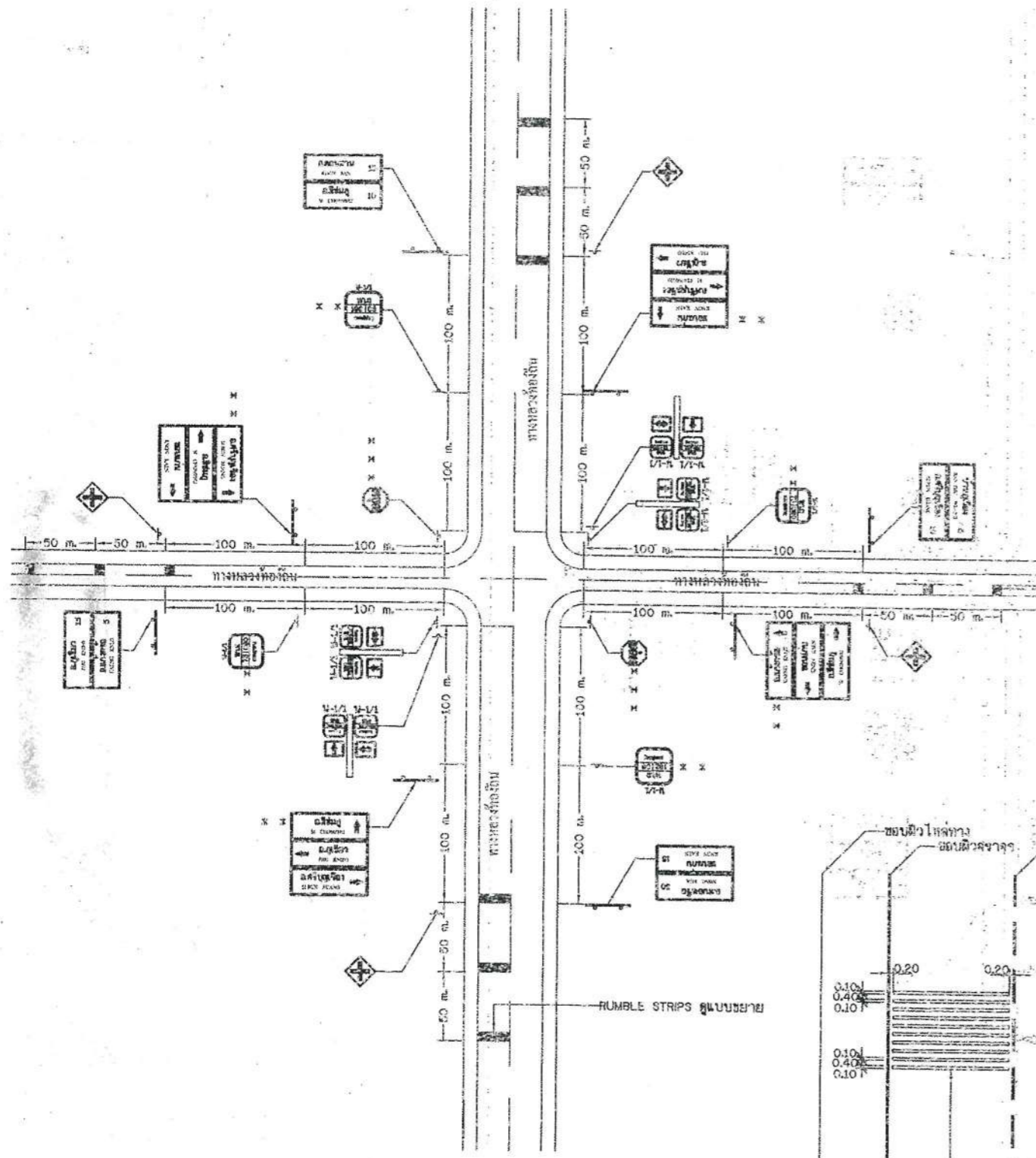

แสดงการติดตั้งป้ายจราจรบริเวณสี่แยก
(เชื่อมทางหลวงท้องถิ่น)

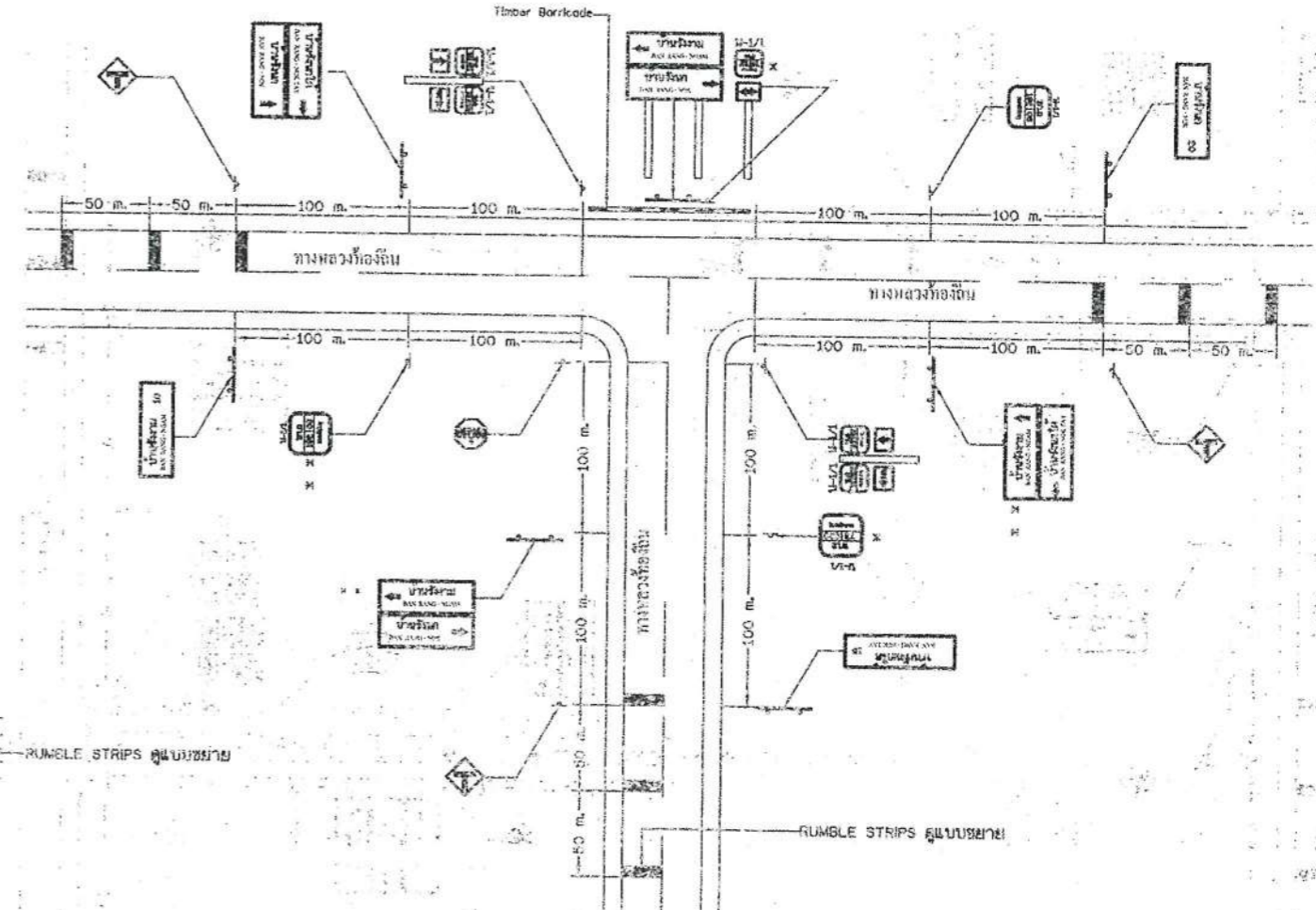

แสดงการติดตั้งป้ายจราจรบริเวณสามแยก
(เชื่อมทางหลวงท้องถิ่น)

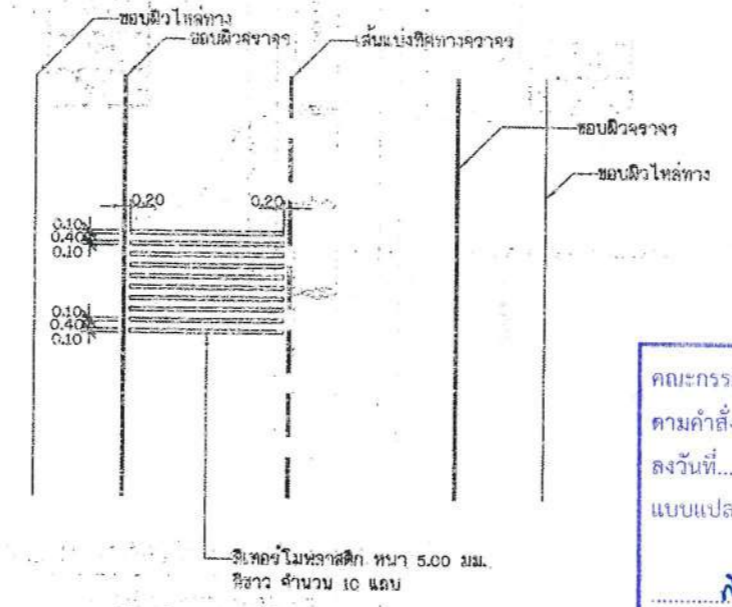

แบบขยาย RUMBLE STRIPS

- หมายเหตุ
1. ทางหลวงที่มีหมายเลขเดียวกันให้ติดตั้งป้ายแบบทางข้ามทางเดียว ด้านเดียวและป้ายจะบูรณาให้เป็นป้าย
 2. ทางแยกที่มีช่องจราจรเปลี่ยนความเร็ว (SPEED CHANGE LANE) ให้ติดตั้งที่จุดเริ่มต้นหรือจุดสิ้นสุดของช่องจราจรดังกล่าว แต่ต้องไม่น้อยกว่า 100 เมตร จากทางแยก
 3. อาจติดตั้งป้ายให้ทาง แทนป้ายหยุดก็ได้
 4. วัสดุที่ใช้ทำ RUMBLE STRIPS เป็นสีเทอร์โมพลาสติก สีขาว ตาม มอก. 542
 5. ทางสายโคจรทำ RUMBLE STRIPS และ/หรือติดตั้งป้ายดังกล่าว ออกแบบจะเป็นผู้กำหนดไว้ในแบบก่อสร้าง

คณะกรรมการจัดทำแบบรูปรายการงานก่อสร้าง
ตามคำสั่ง อศจ.สบ. 2086 / 2567
ลงวันที่ 16 ส.ค. 2567
แบบแปลนเลขที่ 51/67

..... ประธานกรรมการ
..... กรรมการ
..... กรรมการ
..... กรรมการ

	แบบมาตรฐานงานทาง สำหรับองค์ประกอบส่วนท้องถิ่น
	การติดตั้งป้ายจราจรบริเวณทางแยก (เชื่อมทางหลวงท้องถิ่น)
แบบเลขที่ ทต 3-116 (3)	แผ่นที่ 60

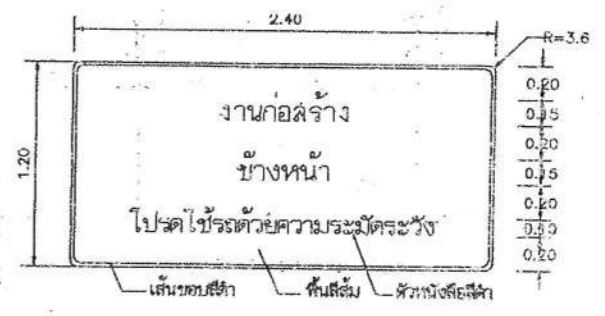
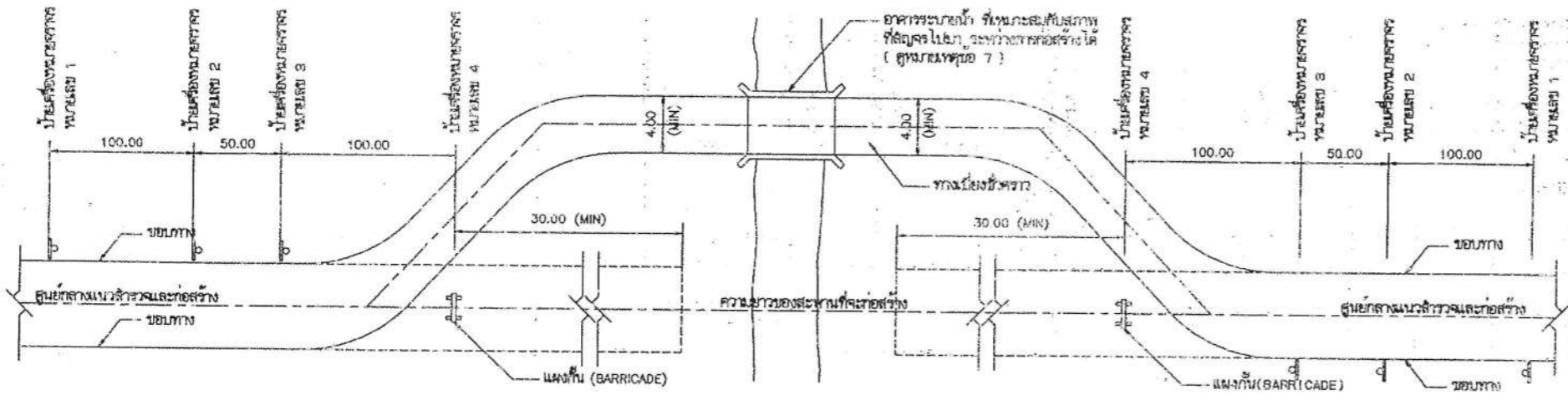

แปลนแสดงตำแหน่งของทางเบี่ยง และตำแหน่งติดตั้งป้ายเครื่องหมายจราจร

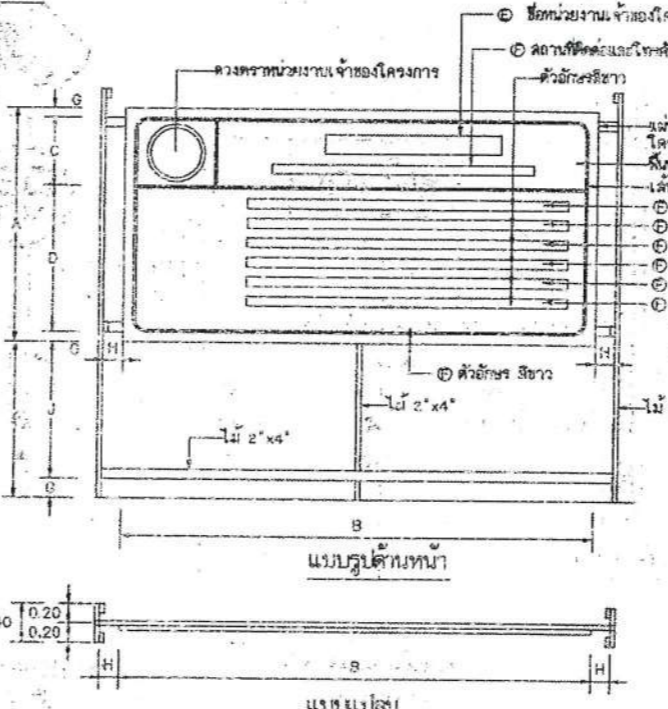
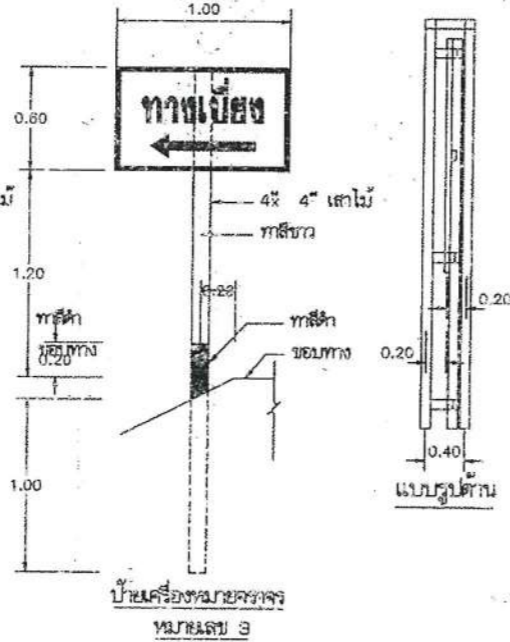
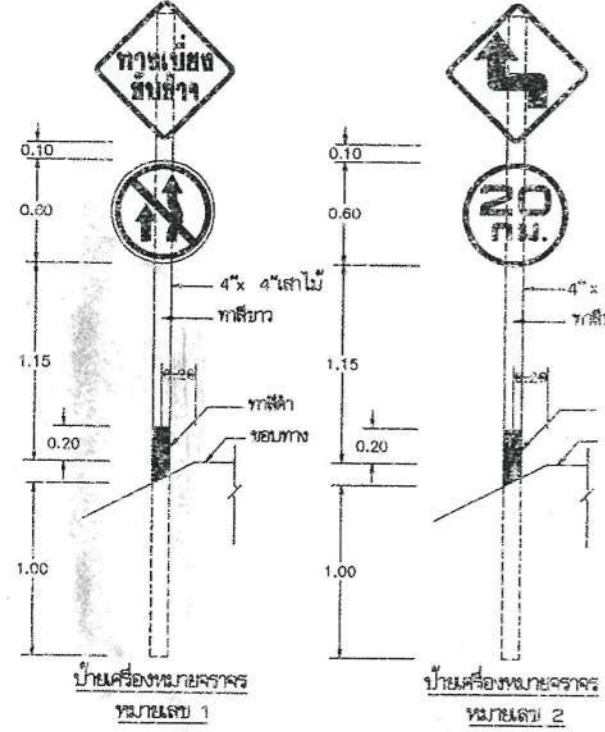

แปลนป้ายรายละเอียดงานก่อสร้าง

ตารางแสดงขนาดป้ายรายละเอียดงานก่อสร้าง

ขนาดป้าย	A	B	C	D	E	F	G	H	I	J
ขนาดใหญ่	2.40	4.80	0.70	1.50	0.20	0.10	0.10	0.20	1.00	1.40
ขนาดเล็ก	1.20	2.40	0.30	0.75	0.10	0.05	0.05	0.10	1.20	1.10

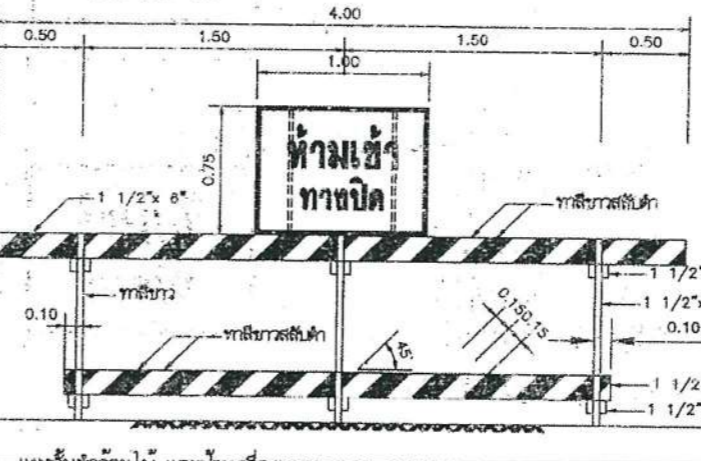

แผงกั้นที่ทำด้วยไม้ และป้ายเครื่องหมายจราจร หมายเลข 4

คณะกรรมการจัดทำแบบรูปรายการงานก่อสร้าง
ตามคำสั่ง ออ.ส.บ. 2086-7/2567
ลงวันที่ 16 ค.ย. 2567
แบบแปลนเลขที่ 51/67

นาย [Signature]
นาย [Signature]

- รายการประกอบแบบ
- ไม่ให้นำไปใช้ที่ก่อสร้างทางเบี่ยง จะต้องมีเครื่องหมายจราจร
 - ป้ายเครื่องหมายจราจร ที่ตำแหน่งใดก็ตามที่ไม่มีเครื่องหมายจราจร
 - จะต้องเป็นสีแดงหรือสีแดงเข้มเท่านั้น (ห้ามใช้สีแดงอื่นใดในลักษณะอื่น)
 - เพื่อตรวจสอบปริมาณและประเภทของวัสดุที่ใช้ก่อสร้างจะต้องมีบัญชีของวัสดุจราจรที่มีรายการจำนวนและตำแหน่งที่ระบุอย่างชัดเจนให้ไว้
 - ผู้รับจ้างจะต้องดูแลและบำรุงรักษาทางเบี่ยงและส่วนประกอบต่างๆ ให้อยู่ในสภาพที่ใช้ใช้งานได้ตลอดเวลา จนกระทั่งสะพานก่อสร้างแล้วเสร็จ และเปิดให้รถยนต์ใช้สัญจรได้
 - ผู้รับจ้างจะต้องซ่อมแซมทางเบี่ยงและส่วนประกอบต่างๆ ให้อยู่ในสภาพที่ใช้งานได้ตลอดเวลา
 - ผู้รับจ้างจะต้องดูแลและบำรุงรักษาทางเบี่ยงและส่วนประกอบต่างๆ ให้อยู่ในสภาพที่ใช้ใช้งานได้ตลอดเวลา
 - มีที่แสดงในรูปแบบแปลนนี้ปีและวันเดือนปีของงานเบี่ยง
 - กรณีงานก่อสร้างประเภทนี้จะมีงานตั้งแต่ 1. ลานกั้นที่ไม้ให้ติดตั้งป้ายจราจรรายละเอียดงานก่อสร้าง ความรับผิดชอบ
 1. งานก่อสร้างประเภทนี้ 2. ช่องจราจรและในคืนที่มืด และมีป้ายจราจรขนาดไม่ต่ำกว่า 1.20x2.40 ม.
 2. งานก่อสร้างขนาดใหญ่ ถนน 4 ช่องจราจร ถนนขนาดตั้งแต่ 3 เมตรและถนนสายสำคัญ หรือในเขตชุมชนเมือง แผ่นป้ายจราจรมีขนาดไม่ต่ำกว่า 2.40x4.80 ม.
 3. ให้ติดตั้งแผงป้ายจราจรละเอียดงานก่อสร้างทางไว้ 2 จุด และจุดติดตั้งงานก่อสร้าง อย่างน้อย 2 จุด
 4. ป้ายเครื่องหมายจราจรให้ติดตั้งก่อนจุดเริ่มต้นและจุดสิ้นสุดโครงการและตำแหน่งที่แนะนำหรือตามจุดติดตั้งของผู้คุมงาน

หมายเหตุ
แบบป้ายจราจรระหว่างก่อสร้าง ปรับปรุงจากแบบเลขที่ พ.บ.-3-301/45 ของกรมทางหลวงชนบท

กรมทางหลวงชนบท

แบบมาตรฐานงานทาง
สำหรับบ่งคับรถบรรทุกส่วนท้องถิ่น

ป้ายจราจรระหว่างก่อสร้าง

แบบเลขที่ พ.บ.-3-301

แผ่นที่ 71

ประเภทป้ายจราจรระหว่างงานก่อสร้าง (ตท.)

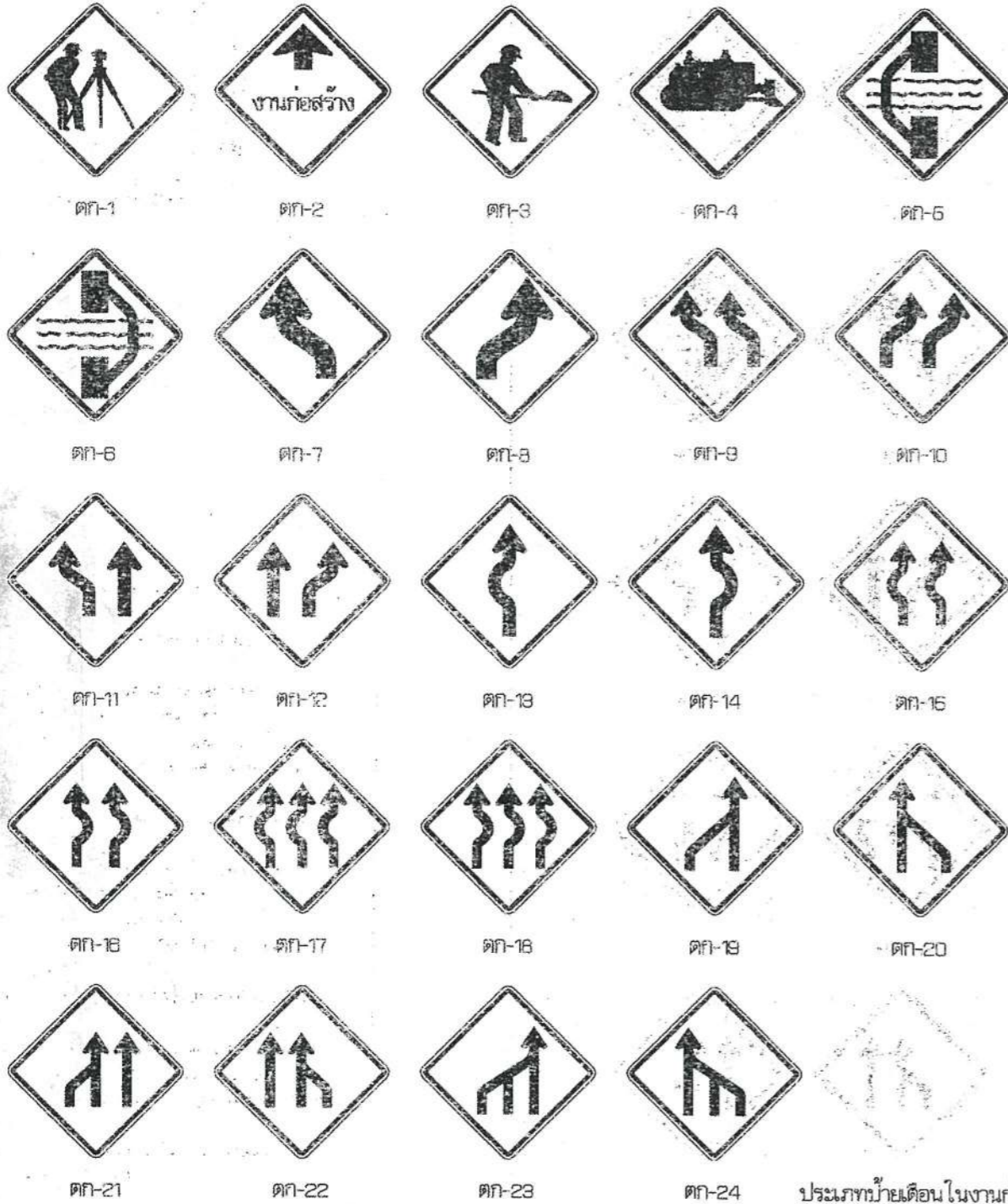

รายละเอียดป้ายเตือน
 เส้นขอบป้าย สีดำ ไม่สะท้อนแสง
 เครื่องหมาย สีดำ ไม่สะท้อนแสง
 พื้นป้าย สีแดง ไม่สะท้อนแสง

ประเภทป้ายเตือนในงานก่อสร้าง (ตท.)

ลำดับที่	ชื่อเครื่องหมาย	รหัส
1	สำรวจทาง	ตท-1
2	งานก่อสร้าง	ตท-2
3	คนทำงาน	ตท-3
4	เครื่องจักรกำลังทำงาน	ตท-4
5	ทางเบี่ยงซ้าย	ตท-6
6	ทางเบี่ยงขวา	ตท-8
7-24	เบี่ยงเบนจราจร	ตท-7 ถึง ตท-24
25-26	เขียนแนวทางต่าง	ตท-25 ถึง ตท-26

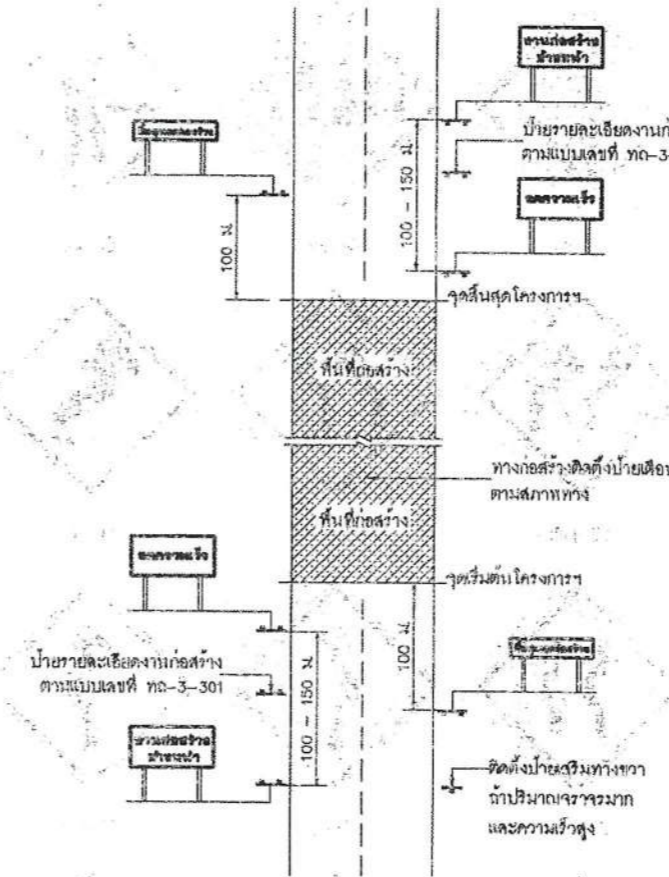

งานก่อสร้างข้างหน้า
 ขนาดป้าย 90 x 180 ซม.
 ตัวอักษร 20 ซม.
 (สำหรับพื้นที่ที่ไม่มีปัญหาหรืออุปสรรค
 อุปสรรคในการติดตั้งป้ายให้ใช้ป้ายเตือน
 ทางก่อสร้างตามแบบเลขที่ ทด-3-301)

ลดความเร็ว
 ขนาดป้าย 90 x 180 ซม.
 ตัวอักษร 20 ซม.

สิ้นสุดเขตก่อสร้าง
 ขนาดป้าย 45 x 180 ซม.
 ตัวอักษร 15 ซม.

สิ้นสุดเขตก่อสร้าง
 ขนาดป้าย 75 x 180 ซม.
 ตัวอักษร 15 ซม.

หมายเหตุ
 แผ่นพื้นป้ายสีแดง ตัวอักษรสีดำ เส้นขอบสีดำ กว้าง 3.0 ซม.

แสดงการติดตั้งป้ายจราจรระหว่างการก่อสร้างทาง

หมายเหตุ

- ระยะห่างระหว่างป้ายกำหนดตามความเร็ว ดังนี้
 - ความเร็วต่ำกว่า 70 กม./ชม ใช้ระยะห่าง 100 เมตร
 - ความเร็วตั้งแต่ 70 กม./ชม ขึ้นไปใช้ระยะห่าง 150 เมตร
- บริเวณพื้นที่ก่อสร้างตั้งแต่ 300 เมตร ขึ้นไปให้ติดตั้งไฟกะพริบในแนวแดง ทุกระยะ 100 เมตร
- แผงกั้นที่ตั้งบริเวณทางเบี่ยง ให้ติดตั้งระยะห่างกันไม่เกิน 30 เมตร โดยเริ่มติดตั้งที่ขอบทางเข้ามา ทุกระยะ 50 - 60 เซนติเมตร
- สภาพทางตั้งต่อไปให้ติดตั้งหนักน้าทาง
 - บริเวณทางโค้งและทางโค้งตั้ง
 - บริเวณที่มีการเปลี่ยนแปลงความกว้างของผิวจราจร
 - บริเวณที่ต้องกั้นทางเพื่อมิให้ยานพาหนะหลุดหลุดไปจากคันทาง หรือบริเวณทางแยกที่คับแคบ บริเวณอื่นๆ เพื่อป้องกันอุบัติเหตุชนอุปกรณงานทาง

คณะกรรมการจัดทำแบบรูปายการงานก่อสร้าง
 ความคำสั่ง อบจ.สย. 0086 / 2567
 ลงวันที่ 16 ก.ค. 2567
 แบบแปลนเลขที่ 51/67
 (Signature and Stamp)

	แบบมาตรฐานงานทาง สำหรับองค์การปกครองส่วนท้องถิ่น
	ป้ายจราจรระหว่างการก่อสร้าง
แบบเลขที่ ทด-3-302	แผ่นที่ 72

ข้อกำหนดงานเสริมผิวและซ่อมสร้างผิวแอสฟัลต์คอนกรีต

1. ผู้รับจ้างจะต้องส่งแผนการปฏิบัติงานภายใน 7 วัน นับถัดจากวันลงนามในสัญญาต่อผู้ว่าจ้าง เพื่อที่จะทำการตรวจสอบและอนุมัติให้ใช้เป็นแผนการปฏิบัติงาน
2. ผู้รับจ้างจะต้องประสานกับผู้ควบคุมงานจัดส่งวัสดุงานทางภายใน 15 วัน นับถัดจากวันลงนามในสัญญา เพื่อตรวจสอบหรือออกแบบผิวทางตามมาตรฐานงานทางหลวงชนบท
3. งานดินถมคันทาง
 - 3.1 วัสดุที่ใช้ในงานดินถมคันทางต้องเป็นวัสดุที่มีคุณภาพตามมาตรฐานวัสดุดินคันทาง (มทข 201-2545) ซึ่งได้ผ่านการทดสอบและรับรองให้ใช้ได้แล้ว
 - 3.2 วัสดุที่จะทำการบดอัดแต่ละชั้นต้องผสมให้เข้ากันก่อน แล้วพรมน้ำตามจำนวนที่กำหนด ใช้รถเกรดปาดเกลี่ยให้วัสดุมีความชื้นสม่ำเสมอก่อนทำการบดอัดแน่น
 - 3.3 การถมคันทางให้ถมเป็นชั้นๆ ชั้นหนึ่งๆ หนาไม่เกิน 20 เซนติเมตร ทุกชั้นต้องบดอัดแน่นไม่น้อยกว่าร้อยละ 95% Standard Proctor Density
4. งานขึ้นรองพื้นทาง
 - 4.1 วัสดุที่ใช้ในงานรองพื้นทาง ต้องเป็นวัสดุที่มีคุณภาพตามมาตรฐานวัสดุรองพื้นทาง (มทข 202-2545) ซึ่งได้ผ่านการทดสอบและรับรองให้ใช้ได้แล้ว
 - 4.2 บนผิวจราจรเดิม หรือคันทางใหม่ ถ้ามีหลุมจะต้องกลบและบดอัดให้แน่นก่อน แล้วจึงนำวัสดุรองพื้นทางมาเกลี่ยแผ่บดอัดเป็นชั้นๆ ชั้นหนึ่งหนาไม่เกิน 20 เซนติเมตร และให้ความหนาแน่นแต่ละชั้นไม่น้อยกว่าร้อยละ 95% Modified Proctor Density
5. งานขึ้นพื้นทาง
 - 5.1 วัสดุในงานพื้นทาง ต้องเป็นวัสดุที่มีคุณภาพตามมาตรฐานวัสดุพื้นทางหินคลุก (มทข 203-2545) ซึ่งได้ผ่านการทดสอบและรับรองให้ใช้ได้แล้ว
 - 5.2 บริเวณใดหรือช่วงใดพบว่าวัสดุพื้นทางเกิดการแยกตัว (Segregation) จากการเกลี่ยแผ่บดอัดจะต้องขุดคุ้ย (Scarify) ออกและผสมคลุกเคล้าให้เข้ากันใหม่ หากวัสดุที่ทำการคลุกเคล้าใหม่นั้นตรวจพบว่าคุณสมบัติไม่ถูกต้องตามข้อกำหนดให้นำวัสดุนั้นออกและนำวัสดุที่มีคุณสมบัติที่ถูกต้องมาใส่แทน
 - 5.3 Control Test จะเก็บตัวอย่างทดสอบทุกๆ ระยะ 1,000 เมตร และทุกตำแหน่งที่วัสดุเปลี่ยนแปลงการทดสอบเพียง Sieve Analysis และ Compaction เท่านั้นแต่ทั้งนี้ หากเกิดความสงสัยวัสดุตำแหน่งใด ผู้ควบคุมงานสามารถทดสอบทั้งหมดเหมือน General Test ได้
 - 5.4 ทดสอบความแน่นในสนาม (Field Density) พื้นที่ 450 ตารางเมตรต่อ 1 หลุมตัวอย่าง หรือตามที่กำหนดไว้เป็นอย่างอื่น
6. งาน Prime Coat มทข 225-2545
 - 6.1 ยางแอสฟัลต์ เป็นชนิด MC-70 หรือ CSS-1 ปริมาณการใช้ 0.80-1.40 ลิตร/ตารางเมตร
 - 6.2 ผิวหน้าพื้นทางจะต้องสะอาดปราศจากฝุ่นและหินที่หลุดหรือวัสดุอื่นใด โดยการกวาดและเป่าเศษวัสดุออก
7. งาน Tack Coat มทข 227-2545
 - 7.1 ยางแอสฟัลต์ เป็นชนิด CRS-2 ปริมาณการใช้ 0.10-0.30 ลิตร/ตารางเมตร
 - 7.2 ก่อนที่จะทำการ Tack Coat จะต้องทำการกวาดฝุ่นและหินที่หลุดออกให้หมดแล้วใช้เครื่องเป่าลมเป่าฝุ่นออกให้หมด
 - 7.3 เมื่อลาดยางแอสฟัลต์แล้วจะต้องทิ้งไว้ประมาณ 10-18 ชั่วโมง ก่อนที่จะทำผิวชั้นต่อไป
8. งานแอสฟัลต์คอนกรีต
 - 8.1 พื้นผิวที่จะปูแอสฟัลต์คอนกรีตจะต้องทำการ Prime Coat ตาม มทข 225-2545 หรือ Tack Coat ตาม มทข 227-2545 ก่อน
 - 8.2 พื้นทางจะต้องสะอาดปราศจากฝุ่น หรือวัสดุไม่พึงประสงค์อื่นปะปน
 - 8.3 พื้นทางเดิมที่เกิดการยุบตัว (Depression) หรือเป็นแอ่งเฉพาะแห่ง แต่ไม่ใช่จุดอ่อนตัว (Soft Spot) ต่ำแอ่งลึกไม่เกิน 30 มิลลิเมตร อาจแยกปูเสริมเพื่อปรับระดับเฉพาะส่วนที่ยุบตัวหรือเป็นแอ่งก่อน หรือจะปูรวมไปพร้อมกันกับ การปูชั้นทางแอสฟัลต์คอนกรีตก็ได้ โดยให้อยู่ในดุลพินิจของผู้ควบคุมงาน แต่ทั้งนี้ความหนารวมที่จะปูจะต้องไม่เกิน 80 มิลลิเมตร หากความหนาเกิน 80 มิลลิเมตร จะต้องแยกปูเสริมเพื่อปรับระดับเฉพาะส่วนที่ยุบตัวหรือเป็นแอ่งก่อน ต่ำแอ่งลึกเกิน 50 มิลลิเมตร จะต้องปูเสริมปรับระดับเฉพาะส่วนที่ยุบตัวก่อน โดยให้ปูเป็นชั้นๆ หนาไม่เกินชั้นละ 50 มิลลิเมตร
 - 8.4 ผิวพื้นสะพานคอนกรีตที่จะต้องปูแอสฟัลต์คอนกรีต จะต้องขุดวัสดุยาแนวรอยแตก และรอยต่อส่วนเกินที่ติดอยู่ที่ผิวพื้นคอนกรีตออกให้หมดแล้วทำความสะอาดทั้งไว้ให้แห้งแล้วใช้เครื่องเป่าลมเป่าฝุ่นออกให้หมดแล้วจึงทำ Tack Coat ก่อนปูแอสฟัลต์คอนกรีต
 - 8.5 อุณหภูมิแอสฟัลต์คอนกรีต เมื่อมาถึงสถานที่ก่อสร้างจะต้องมีอุณหภูมิไม่น้อยกว่า 132 °C และเมื่อปูบนพื้นทางแล้วจะต้องมีอุณหภูมิไม่น้อยกว่า 121 °C
 - 8.6 ทำการเก็บวัสดุแอสฟัลต์คอนกรีตหน้างาน พื้นที่ 9,000 ตารางเมตร ต่อ 1 ตัวอย่าง ทดสอบตาม มทข (ท) 607-2545 เพื่อหาขนาดผลของมวลรวมและปริมาณแอสฟัลต์ซีเมนต์ที่ใช้
 - 8.7 การปูแอสฟัลต์คอนกรีตจะต้องได้ความหนาตามข้อกำหนด และผิวหน้าจะต้องมีความเรียบ ความแน่นสม่ำเสมอทั้งทางด้านตามขวางและตามยาว โดยไม่มีรอยฉีก (Tearing) รอยเคล็ดเป็นแอ่ง (Shaving) การแยกตัวของส่วนผสมหรือความเสียหายอื่นๆ เกิดขึ้น หากปรากฏว่ามีความเสียหายเกิดขึ้นให้รีบแก้ไขทันที ส่วนผสมที่มีลักษณะจับตัวกันเป็นก้อนแข็งห้ามนำมาใช้
 - 8.8 การบดอัดทับภายหลังจากที่ได้ปูแอสฟัลต์คอนกรีตลงบนผิวทางแล้ว ให้บดทับครั้งแรกด้วยรถบดล้อเหล็ก 2 ล้อ หรือ 3 ล้อ ที่มีน้ำหนักประมาณ 8-10 ตัน จำนวน 2 เที่ยว แล้วจึงตามด้วยรถบดล้อยางที่น้ำหนักประมาณ 10-12 ตัน ทันที เมื่อได้ความหนาแน่นตามที่ต้องการแล้ว ปล่อยให้รถบดด้วยรถบดล้อเหล็ก 2 ล้อ อีกครั้งหนึ่ง
9. การตรวจสอบแอสฟัลต์คอนกรีตที่ก่อสร้างแล้ว
 - 9.1 ลักษณะผิว (Surface Texture) จะต้องมิระดับความลาดตามแบบ มีลักษณะผิวและลักษณะการบดอัดที่สม่ำเสมอ ไม่ปรากฏความเสียหาย เช่น ผิวหน้าหลุด (Pull) รอยฉีก (Tear) ผิวหน้าหลวมหรือแยกตัว (Segregation) เป็นคลื่น (Ripple) หรือความเสียหายอื่นๆ หากตรวจสอบแล้วปรากฏว่ามีความเสียหายดังกล่าวจะต้องดำเนินการแก้ไขให้ถูกต้องเรียบร้อยตามผู้ควบคุมงานเห็นสมควร
 - 9.2 ความหนาของผิวทางแอสฟัลต์คอนกรีตให้เจาะตัวอย่างความหนาทุกๆ ระยะไม่เกิน 250 เมตร จำนวน 1 ก้อนตัวอย่าง หรือจำนวน 3 ก้อนตัวอย่าง ในแนวตั้งจากกับแนวนอน และก้อนตัวอย่างจะต้องห่างกันไม่น้อยกว่า 2.00 เมตร และนำมาหาค่าเฉลี่ยความหนาจะต้องไม่น้อยกว่าที่กำหนดไว้ในแบบ
 - 9.3 ความแน่น (Density) หลังจากที่ได้ทำการบดอัดแอสฟัลต์คอนกรีตบนผิวทางเรียบร้อยแล้วให้ทำการเจาะก้อนตัวอย่างเป็นตัวแทนของชั้นทางแอสฟัลต์คอนกรีตในสนามที่ก่อสร้างเสร็จเรียบร้อยแล้วด้วยเครื่องเจาะเก็บตัวอย่างจำนวน 1 ก้อนตัวอย่าง ทุกๆ ระยะ 250 เมตร แล้วนำมาทดลองหาความหนาแน่น ซึ่งจะต้องไม่น้อยกว่าร้อยละ 98 ของค่า Marshall Density
 - 9.4 การซ่อมหลุมที่เจาะก้อนตัวอย่าง จะต้องทำความสะอาดหลุมให้เรียบร้อย และทำการ Tack Coat ก่อนที่จะปะซ่อมด้วยแอสฟัลต์คอนกรีตที่มีอุณหภูมิไม่น้อยกว่า 121 °C ให้ผิวเรียบเสมอผิวทาง และได้ความหนาแน่นตามแบบกำหนด
10. การอำนวยความสะดวกและควบคุมการจราจรระหว่างก่อสร้าง ในระหว่างการก่อสร้างผิวจราจรแอสฟัลต์คอนกรีตจะต้องจัดและควบคุมการจราจรไม่ให้ผ่านผิวทางที่ก่อสร้างใหม่ จนกว่าผิวทางจะเย็นตัวลงมากพอที่จะเปิดให้การจราจรผ่านแล้วจะไม่ทำให้เกิดร่องรอยบนผิวทางนั้น โดยต้องติดตั้งป้ายจราจรพร้อมอุปกรณ์ควบคุมการจราจรอื่นๆ ที่จำเป็นตามที่ผู้ว่าจ้างกำหนดพร้อมจัดหาบุคลากร เพื่ออำนวยความสะดวกให้ผ่านพื้นที่ก่อสร้างได้โดยสะดวกปลอดภัย และไม่ทำให้ผิวทางแอสฟัลต์คอนกรีตเสียหาย ระยะเวลาในการปิดจราจรให้อยู่ในดุลพินิจของผู้ควบคุมงาน

คณะกรรมการจัดทำแบบรูปรายการงานก่อสร้าง
 ตามคำสั่ง วจจ.สบ. ๒๐๙๖ / ๒๖๖๗
 ลงวันที่ ๑๖ ส.ค. ๒๕๖๗
 แบบแปลนเลขที่ ๒๖/๖๗
ประธานกรรมการ
กรรมการ
กรรมการ
กรรมการ

 กรมทางหลวงชนบท	แบบมาตรฐานงานทาง สำหรับบ่อการปกครองส่วนท้องถิ่น
	งานเสริมผิวและซ่อมสร้างผิวแอสฟัลต์คอนกรีต (ข้อกำหนดการก่อสร้าง)
แบบเลขที่ ทถ-7-601	แผ่นที่ 100

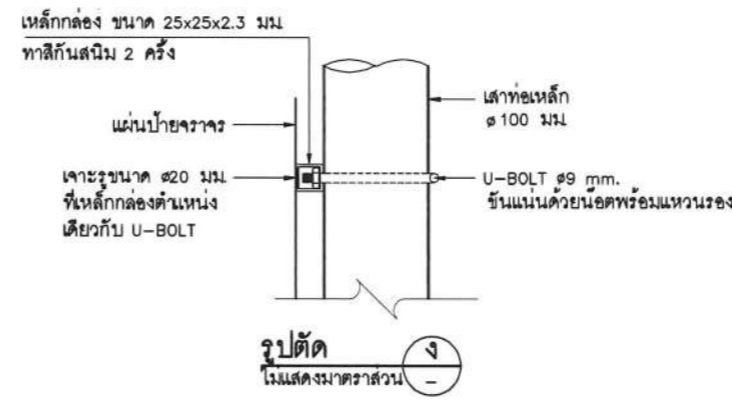
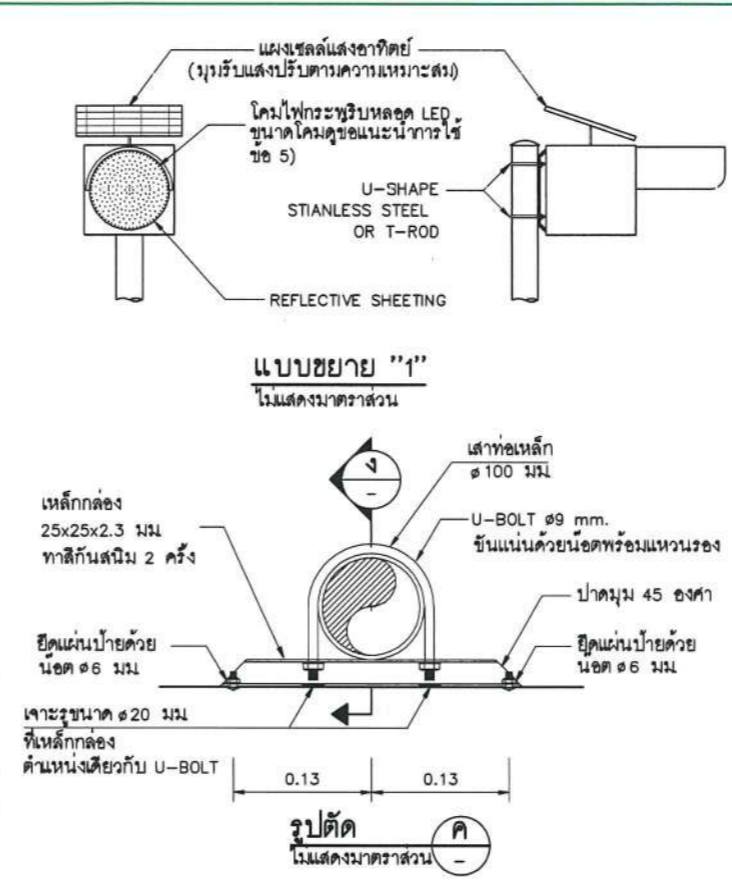
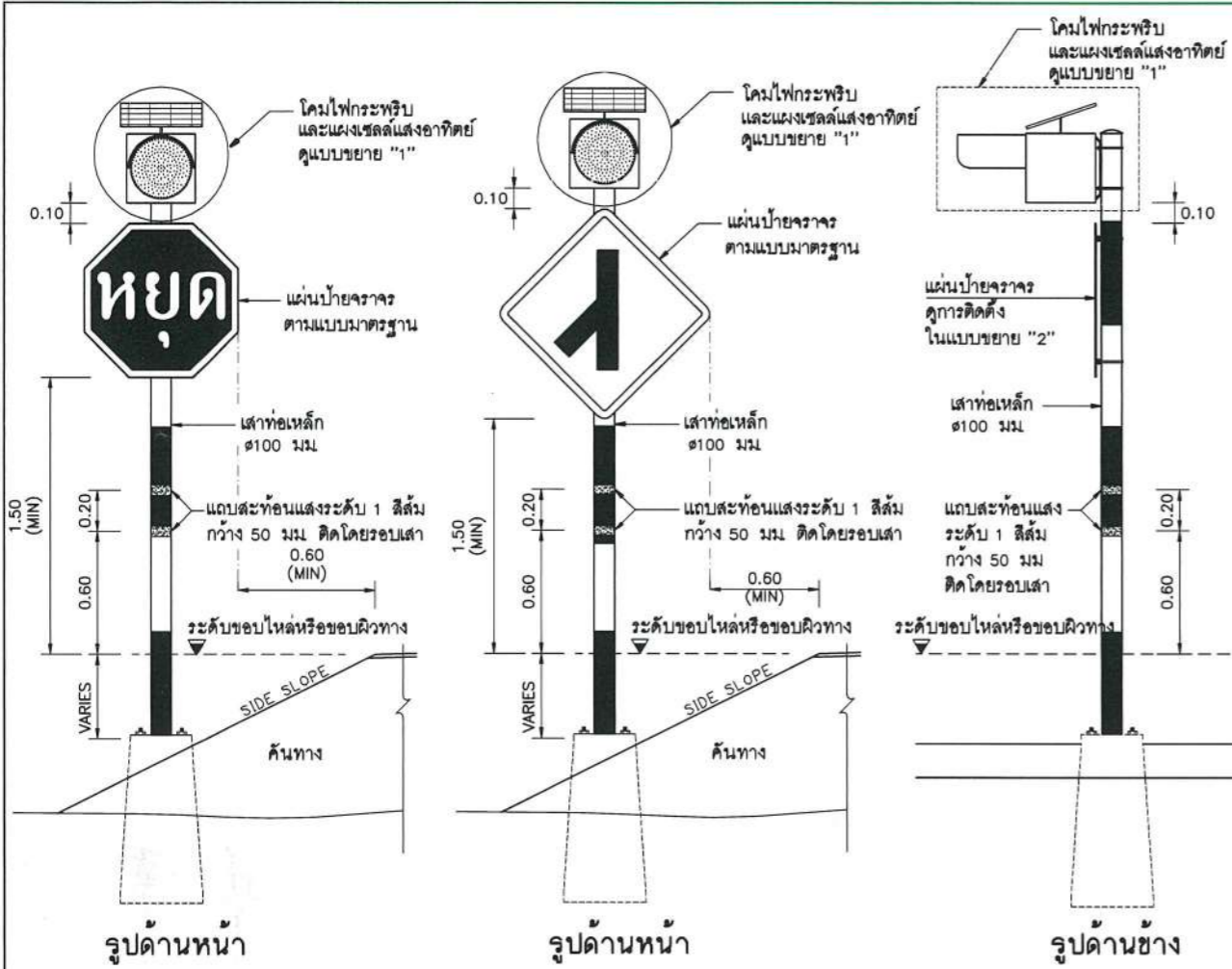

ข้อกำหนดทั่วไปของสัญญาณไฟกระพริบ

- ชนิดต่างๆ มีหน่วยเป็นเมตร นอกจากจะระบุไว้เป็นอย่างอื่น
- ระยะการติดตั้งป้ายบังคับ ป้ายเตือน รายละเอียดการยึดแผ่นป้าย ตามแบบเลขที่ จร-114 ถึง จร-115
- แกนของโคมไฟกระพริบ มีขนาด ๑210 มม หรือ ๑300 มม ทำจากวัสดุเหล็กคาร์บอนเกรดโปร่งแสงหรือวัสดุอะคริลิก โปร่งแสง ทนความร้อนสูง ไม่แตกง่าย และไม่เป็นอันตรายเมื่อเกิดอุบัติเหตุ
- หลอดเป็นหลอด LEDs ชนิดที่ใช้สำหรับงานสัญญาณจราจร สีเหลือง หรือสีแดง จัดวางในตำแหน่งที่เหมาะสมกับการใช้งานและมีรายละเอียดดังนี้
 - สำหรับโคมขนาด ๑210 มม จำนวนหลอด LEDs ไม่น้อยกว่า 80 หลอด และมีความเข้มส่องสว่างโดยรวมของดวงโคมไม่น้อยกว่า 450,000 mcd.
 - สำหรับโคมขนาด ๑300 มม จำนวนหลอด LEDs ไม่น้อยกว่า 120 หลอด และมีความเข้มส่องสว่างโดยรวมของดวงโคมไม่น้อยกว่า 660,000 mcd.
- รูปแบบตัวโคมไฟสามารถปรับเปลี่ยนได้ตามมาตรฐานของผู้ผลิต แต่ต้องได้รับความเห็นชอบจากกรมฯ และต้องมีกระบังหน้าติดประกอบกับดวงโคมเพื่อใช้บังแสงแดดในเวลากลางวันและสำหรับรวมแสงในเวลากลางคืน
- การกระพริบของหลอด LEDs ต้องกระพริบเป็นจังหวะเดียวกันทุกหลอด และสามารถปรับตั้งจังหวะการกระพริบไม่น้อยกว่า 40 ครั้ง/นาที แต่ไม่เกิน 80 ครั้ง/นาที อายุการใช้งานของหลอดไม่น้อยกว่า 100,000 ชม
- แหล่งพลังงานเป็นแบบแผงเซลล์แสงอาทิตย์ ผลิตภัณฑ์ MONO-CRYSTAL SILICON สามารถผลิตพลังงานได้ไม่น้อยกว่า 10 วัตต์ รูปแบบแผงเซลล์แสงอาทิตย์และรูปแบบการติดตั้งแผงเซลล์ฯ สามารถปรับเปลี่ยนได้ตามมาตรฐานผู้ผลิต โดยต้องสามารถปรับทิศทางเพื่อรับแสงอาทิตย์ได้รอบด้าน ผู้รับจ้างต้องแสดงเอกสารที่แสดงการซื้อหรือการได้มาซึ่งเซลล์แสงอาทิตย์ ซึ่งออกให้โดยโรงงานหรือผู้ผลิต หรือผู้แทนจำหน่าย ให้กรมพิจารณาอนุมัติ
- อุปกรณ์เก็บพลังงานเป็นแบบตะกั่วหรือแบบ SEALED LEAD ACID หรือมาตรฐานอื่นเทียบเท่า มีความต้งคักยไม่น้อยกว่า 12 โวลต์ ความจุ 12 AMPERE-HOUR โดยสามารถสำรองไฟได้ไม่น้อยกว่า 48 ชั่วโมงขณะที่ไม่มีแสงอาทิตย์ส่อง
- เสาเป็นเสาเหล็กกลมชุบสังกะสี (GALVANIZED STEEL PIPE) ขนาดไม่เล็กกว่า ๑100 มม หนาไม่น้อยกว่า 2 มม ทาสีกันสนิมอย่างน้อย 2 ครั้ง แล้วทาสีสีฟ้าสลับขาว เป็นช่วงๆละ 0.50 ม อีกอย่างน้อย 2 ครั้งตลอดความยาว พร้อมทั้งติดตั้งแถบสะท้อนแสงระดับ 1 สติမ် จำนวน 2 แถบ ขนาดกว้างแถบละ 50 มม รอบเสา
- ผู้รับจ้างจะต้องประกันคุณภาพของหลอดไฟสัญญาณและอุปกรณ์ที่ใช้ในการติดตั้งอื่น ๆ มีกำหนด 24 เดือน นับแต่วันที่กรมฯตรวจรับการติดตั้งให้สัญญาณงวดสุดท้ายเสร็จเรียบร้อยเป็นต้นไป ถ้าปรากฏว่าหลอดไฟสัญญาณหรือส่วนที่ติดตั้งอื่นฯเสื่อมคุณภาพในระยะประกัน ผู้รับจ้างต้องดำเนินการเปลี่ยนแปลงซ่อมแซมใหม่ให้เสร็จเรียบร้อย ตามสภาพเดิมภายใน 48 ชั่วโมงนับจากเวลาที่รับแจ้งจากกรมฯ ผู้รับจ้างเป็นผู้ชื้อค่าใช้จ่ายในการนี้แต่เพียงผู้เดียว
- ในการรับประกันคุณภาพของหลอดไฟสัญญาณตามข้อ 10. ผู้รับจ้างจะต้องส่งมอบหลอดไฟสัญญาณสำรองไว้ให้กับสำนักงานทางหลวงชนบทจังหวัด จำนวนไม่น้อยกว่า 10 หลอดต่อการติดตั้งไฟ 1 ดวง เพื่อใช้เปลี่ยนได้โดยทันที เมื่อหลอดไฟชำรุด และผู้รับจ้างไม่มาทำการเปลี่ยนให้ตามที่กรมฯ แจ้งไป
- ผู้รับจ้างจะต้องนำหลอดไฟสัญญาณมาส่งมอบเพิ่มเติมให้กับสำนักงานทางหลวงชนบทจังหวัดตามจำนวนที่ได้ใช้เปลี่ยนแทนหลอดที่ชำรุดตามข้อ 11 เพื่อให้มีจำนวนหลอดไฟสำรองไว้คงเดิม

แสดงการติดตั้งสัญญาณไฟกระพริบร่วมกับป้ายบังคับหรือป้ายเตือน (เสาเหล็ก)

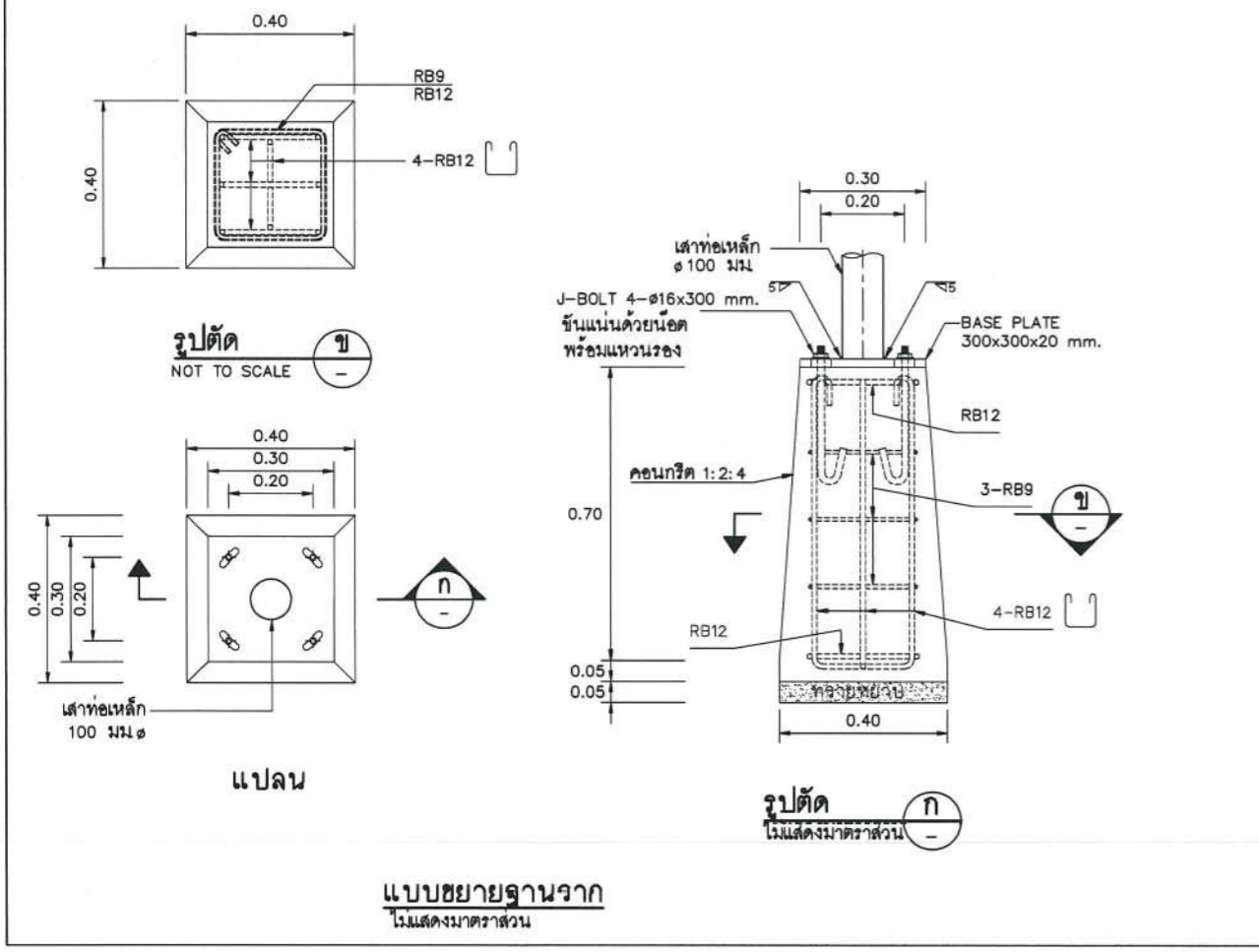

ข้อแนะนำการใช้

- ไฟกระพริบสีแดงมีความหมายเดียวกับป้ายหยุด สัญญาณไฟนี้จะต้องติดตั้งบริเวณทางแยกที่อันตราย หรือไม่สามารถมองเห็นป้ายหยุดที่ติดตั้งได้ โดยติดตั้งคู่กับป้ายหยุดเพื่อนำให้ผู้ขับขี่สนใจป้ายหยุด
- ไฟกระพริบสีเหลืองมีความหมายให้ลดความเร็วลงและผ่านทางเดินรถนั้นไปด้วยความระมัดระวัง สัญญาณไฟนี้จะติดตั้งคู่กับป้ายเตือนเพื่อนำให้ผู้ขับขี่สนใจป้ายเตือน
- การติดตั้งสัญญาณไฟกระพริบบนเสาเหล็ก ควรติดตั้งบนถนนในเขตชุมชน หรืองานติดตั้งเสริมป้ายจราจรในสายทาง ทั้งนี้ผู้ออกแบบจะเป็นผู้กำหนดลงในแบบก่อสร้างแต่ละสายทาง
- ผู้รับจ้างสามารถเลือกใช้รูปแบบการติดตั้งเสาเหล็กฝังในฐานรากคอนกรีตสำเร็จรูป แทนการวางบนฐานรากคอนกรีตได้
- โคมสัญญาณไฟกระพริบขนาด ๑210 มม ใช้สำหรับทางสายรอง และขนาดโคม ๑300 มม ใช้สำหรับทางสายหลัก ทั้งนี้ให้อยู่ในดุลยพินิจของผู้ออกแบบ

คณะกรรมการจัดทำแบบรูปรายการงานก่อสร้าง
ตามคำสั่ง อบจ.สบ. ๐๐๘๖ / ๐๕๖๗
ลงวันที่ 16 ต.ค. ๒๕๖๗
แบบแปลนเลขที่ ๐๑/๐๗

กรมทางหลวงชนบท สำนักสำรวจและออกแบบ			
แบบมาตรฐาน การติดตั้งสัญญาณไฟกระพริบ (เสาเหล็ก)			
เขียนแบบ	ท.พร	ผู้ช่วยการสำรวจ	
ผู้ออกแบบ		อนุมัติ	
หัวหน้าหน่วยออกแบบ	อนุมัติ		
ผู้ช่วยการควบคุมออกแบบ			
แผ่นที่ 115	แบบเลขที่ พท-101/56		อธิบดี