



ประกาศองค์การบริหารส่วนจังหวัดสระบุรี

เรื่อง ประกวดราคาจ้างก่อสร้างโครงการก่อสร้างถนนลาดยาง หมู่ที่ ๗ ต.วังม่วง อ.วังม่วง จ.สระบุรี พร้อมติดตั้งไฟฟ้าแสงสว่างโซล่าเซลล์ ด้วยวิธีประกวดราคาอิเล็กทรอนิกส์ (e-bidding)

องค์การบริหารส่วนจังหวัดสระบุรี มีความประสงค์จะประกวดราคาจ้างก่อสร้างโครงการก่อสร้างถนนลาดยาง หมู่ที่ ๗ ต.วังม่วง อ.วังม่วง จ.สระบุรี พร้อมติดตั้งไฟฟ้าแสงสว่างโซล่าเซลล์ ด้วยวิธีประกวดราคาอิเล็กทรอนิกส์ (e-bidding) ราคากลางของงานจ้างก่อสร้าง ในการประกวดราคาครั้งนี้ เป็นเงินทั้งสิ้น ๘,๕๗๑,๖๙๖.๗๒ บาท (แปดล้านห้าแสนเจ็ดหมื่นหนึ่งพันหกกร้อยเก้าสิบบาทเจ็ดสิบสองสตางค์) โดยองค์การบริหารส่วนจังหวัดสระบุรี จะจัดจ้างตามราคาในวงเงินไม่เกินงบประมาณที่ตั้งไว้ เป็นเงิน ๗,๗๗๔,๐๐๐.๐๐ บาท (เจ็ดล้านเจ็ดแสนเจ็ดหมื่นสี่พันบาทถ้วน) ตามรายการ ดังนี้

ก่อสร้างถนนลาดยาง แบบแอสฟัลต์คอนกรีต จำนวน ๑ โครงการ
(Asphalt Concrete) หมู่ที่ ๗ ต.วังม่วง อ.วังม่วง
จ.สระบุรี ขนาดผิวจราจรกว้าง ๕.๐๐ เมตร ยาว
๒,๐๑๐ เมตร ไม่มีไหล่ทาง หน้า ๐.๐๕ เมตร
หรือคิดเป็นพื้นที่ลาดยางไม่น้อยกว่า ๑๐,๐๕๐
ตารางเมตร พร้อมติดตั้งไฟฟ้าแสงสว่างโซล่าเซลล์
จำนวน ๓๒ ชุด ตามแบบแปลนองค์การบริหารส่วน
จังหวัดสระบุรี ที่ ๒๘/๖๗

ผู้ยื่นข้อเสนอจะต้องมีคุณสมบัติ ดังต่อไปนี้

๑. มีความสามารถตามกฎหมาย
๒. ไม่เป็นบุคคลล้มละลาย
๓. ไม่อยู่ระหว่างเลิกกิจการ
๔. ไม่เป็นบุคคลซึ่งอยู่ระหว่างถูกระงับการยื่นข้อเสนอหรือทำสัญญากับหน่วยงานของรัฐไว้

ชั่วคราว เนื่องจากเป็นผู้ที่ไม่ผ่านเกณฑ์การประเมินผลการปฏิบัติงานของผู้ประกอบการตามระเบียบ ที่รัฐมนตรีว่าการกระทรวงการคลังกำหนดตามที่ประกาศเผยแพร่ในระบบเครือข่ายสารสนเทศของกรมบัญชี

กลาง

๕. ไม่เป็นบุคคลซึ่งถูกระบุชื่อไว้ในบัญชีรายชื่อผู้ทำงานและได้แจ้งเวียนชื่อให้เป็นผู้ทำงานของหน่วยงานของรัฐในระบบเครือข่ายสารสนเทศของกรมบัญชีกลาง ซึ่งรวมถึงนิติบุคคลที่ผู้ทำงานเป็นหุ้นส่วน ผู้จัดการ กรรมการผู้จัดการ ผู้บริหาร ผู้มีอำนาจในการดำเนินงานในกิจการของนิติบุคคลนั้นด้วย

๖. มีคุณสมบัติและไม่มีลักษณะต้องห้ามตามที่คณะกรรมการนโยบายการจัดซื้อจัดจ้างและการบริหารพัสดุภาครัฐกำหนดในราชกิจจานุเบกษา

๗. เป็นนิติบุคคลผู้มีอาชีพรับจ้างงานที่ประกวดราคาอิเล็กทรอนิกส์ดังกล่าว

๘. ไม่เป็นผู้มีผลประโยชน์ร่วมกันกับผู้ยื่นข้อเสนอรายอื่นที่เข้ายื่นข้อเสนอให้แก่องค์การบริหารส่วนจังหวัดสระบุรี ณ วันประกาศประกวดราคาอิเล็กทรอนิกส์ หรือไม่เป็นผู้กระทำการอันเป็นการขัดขวางการแข่งขันราคาอย่างเป็นธรรม ในการประกวดราคาอิเล็กทรอนิกส์ครั้งนี้

๙. ไม่เป็นผู้ได้รับเอกสิทธิ์หรือความคุ้มกัน ซึ่งอาจปฏิเสธไม่ยอมขึ้นศาลไทย เว้นแต่รัฐบาลของผู้ยื่นข้อเสนอได้มีคำสั่งสละเอกสิทธิ์และความคุ้มกันเช่นนั้น

๑๐. เป็นผู้ประกอบการที่ขึ้นทะเบียนงานก่อสร้างสาขางานก่อสร้างทาง ไม่น้อยกว่าชั้น ๖ ประเภททั่วไป ไว้กับกรมบัญชีกลาง

๑๑. ผู้ยื่นข้อเสนอที่ยื่นข้อเสนอในรูปแบบของ "กิจการร่วมค้า" ต้องมีคุณสมบัติดังนี้

กรณีที่ข้อตกลงระหว่างผู้เข้าร่วมค่างำหนดให้ผู้เข้าร่วมรายใดรายหนึ่งเป็นผู้เข้าร่วมค้าหลัก ข้อตกลงระหว่างผู้เข้าร่วมค้าจะต้องมีการกำหนดสัดส่วนหน้าที่และความรับผิดชอบในปริมาณงาน สิ่งของ หรือมูลค่าตามสัญญาของผู้เข้าร่วมค้าหลักมากกว่าผู้เข้าร่วมรายอื่นทุกราย

กรณีที่ข้อตกลงระหว่างผู้เข้าร่วมค่างำหนดให้ผู้เข้าร่วมรายใดรายหนึ่งเป็นผู้เข้าร่วมค้าหลัก กิจการร่วมค่านั้นต้องใช้ผลงานของผู้เข้าร่วมค้าหลักรายเดียวเป็นผลงานของกิจการร่วมค้าที่ยื่นข้อเสนอ

สำหรับข้อตกลงระหว่างผู้เข้าร่วมค้าที่ไม่ได้กำหนดให้ผู้เข้าร่วมรายใดเป็นผู้เข้าร่วมค้าหลัก ผู้เข้าร่วมค้าทุกรายจะต้องมีคุณสมบัติครบถ้วนตามเงื่อนไขที่กำหนดไว้ในเอกสารเชิญชวน หรือหนังสือเชิญชวน

กรณีที่ข้อตกลงระหว่างผู้เข้าร่วมค้า กำหนดให้ผู้เข้าร่วมรายใดรายหนึ่งเป็นผู้เข้าร่วมค้าหลัก ผู้เข้าร่วมค้าหลักจะต้องเป็นผู้ประกอบการที่ขึ้นทะเบียนงานก่อสร้างสาขางานก่อสร้างทาง ไม่น้อยกว่าชั้น ๖ ประเภททั่วไป ไว้กับกรมบัญชีกลาง ในส่วนของผู้เข้าร่วมค้าที่ไม่ใช่ผู้เข้าร่วมค้าหลักจะเป็นผู้ประกอบการที่ขึ้นทะเบียนในสาขางานก่อสร้างไว้กับกรมบัญชีกลางหรือไม่ก็ได้

สำหรับข้อตกลงระหว่างผู้เข้าร่วมค้า ที่ไม่ได้กำหนดให้ผู้เข้าร่วมรายใดเป็นผู้เข้าร่วมค้าหลัก ผู้เข้าร่วมค้าทุกรายจะต้องมีคุณสมบัติครบถ้วนตามเงื่อนไขที่กำหนดไว้ในเอกสารเชิญชวน หรือหนังสือเชิญชวน

กรณีที่ข้อตกลงระหว่างผู้เข้าร่วมค่างำหนดให้มีการมอบหมายผู้เข้าร่วมรายใดรายหนึ่งเป็นผู้ยื่นข้อเสนอ ในนามกิจการร่วมค้า การยื่นข้อเสนอดังกล่าวไม่ต้องมีหนังสือมอบอำนาจ

สำหรับข้อตกลงระหว่างผู้เข้าร่วมค้าที่ไม่ได้กำหนดให้ผู้เข้าร่วมค้ารายใดเป็นผู้ยื่นข้อเสนอผู้เข้าร่วมค้าทุกรายจะต้องลงลายมือชื่อในหนังสือมอบอำนาจให้ผู้เข้าร่วมค้ารายใดรายหนึ่งเป็นผู้ยื่นข้อเสนอในนามกิจการร่วมค้า

๑๒. ผู้ยื่นข้อเสนอต้องลงทะเบียนที่มีข้อมูลถูกต้องครบถ้วนในระบบจัดซื้อจัดจ้างภาครัฐด้วยอิเล็กทรอนิกส์ (Electronic Government Procurement : e-GP) ของกรมบัญชีกลาง

๑๓. กรณีโรงงานผสมแอสฟัลต์คอนกรีต ผู้ยื่นข้อเสนอจะต้องมีคุณสมบัติ ดังนี้

(๑) ผู้ยื่นข้อเสนอต้องมีโรงงานผสมแอสฟัลต์คอนกรีต หรือ ต้องมีเอกสารยินยอมให้ใช้ผลิตภัณฑ์จากโรงงานผสมแอสฟัลต์คอนกรีตที่ไม่ใช่ของผู้ยื่นข้อเสนอ ทั้งนี้เพื่อให้สามารถควบคุมคุณภาพของส่วนผสมแอสฟัลต์คอนกรีตได้ และเพื่อให้เป็นไปตามมาตรฐานแอสฟัลต์คอนกรีตของกรมทางหลวงชนบท พท.ช.๒๓๐-๒๕๖๓

(๒) ต้องมีสำเนาใบอนุญาตประกอบกิจการโรงงาน (แบบ รง.๔) จากกรมโรงงานอุตสาหกรรมของผู้ยื่นข้อเสนอ หรือผู้ให้ความยินยอมใช้ผลิตภัณฑ์ ทั้งนี้ใบอนุญาตประกอบกิจการโรงงาน (แบบ รง.๔) จากกรมโรงงานอุตสาหกรรมต้องไม่หมดอายุ ถูกสั่งพักใช้ หรือเพิกถอน

(๓) กรณีไม่มีใบอนุญาตประกอบกิจการโรงงาน (แบบ รง.๔) จากกรมโรงงานอุตสาหกรรมให้ใช้หนังสือรับรองการตั้งหน่วยงานผลิตแอสฟัลต์คอนกรีต สำหรับหน่วยงานก่อสร้าง จากหน่วยงานในสังกัดกรมโรงงานอุตสาหกรรมแทน ของผู้ยื่นข้อเสนอ หรือผู้ให้ความยินยอมใช้ผลิตภัณฑ์ ทั้งนี้ หนังสือรับรองดังกล่าวต้องไม่หมดอายุ ถูกยกเลิก หรือเพิกถอน

(๔) ต้องมีแผนที่แสดงที่ตั้งโรงงานผสมแอสฟัลต์คอนกรีต และเส้นทางขนส่งจากโรงงานผสมถึงกึ่งกลางของโครงการก่อสร้าง โดยมีระยะทางขนส่งไม่เกิน ๑๑๐ กิโลเมตร และต้องมีกำลังการผลิต (Rated Capacity) ไม่น้อยกว่า ๖๐ ตันต่อชั่วโมง

(๕) กรณีใช้โรงงานผสมแอสฟัลต์คอนกรีตแบบเคลื่อนที่ (Mobile Asphalt Concrete Plant) ให้ดำเนินการตามข้อ ๑๓ (๑) (๒) (๓) และ (๔)

ผู้ยื่นข้อเสนอต้องยื่นข้อเสนอและเสนอราคาทางระบบจัดซื้อจัดจ้างภาครัฐด้วยอิเล็กทรอนิกส์ ในวันที่ ๒๔ มีนาคม ๒๕๖๘ ระหว่างเวลา ๐๙.๐๐ น. ถึง ๑๒.๐๐ น.

ผู้สนใจสามารถขอรับเอกสารประกวดราคาอิเล็กทรอนิกส์ โดยดาวน์โหลดเอกสารทางระบบจัดซื้อจัดจ้างภาครัฐด้วยอิเล็กทรอนิกส์ หัวข้อ ค้นหาประกาศจัดซื้อจัดจ้างได้ตั้งแต่วันที่ประกาศจนถึงวันเสนอราคา

ผู้ยื่นข้อเสนอสามารถจัดเตรียมเอกสารข้อเสนอได้ตั้งแต่วันที่ประกาศจนถึงวันเสนอราคา

ผู้สนใจสามารถดูรายละเอียดได้ที่เว็บไซต์ www.saraburipao.go.th หรือ
www.gprocurement.go.th หรือสอบถามทางโทรศัพท์หมายเลข ๐๓๖ ๖๗๙ ๗๗๘ ในวันและเวลาราชการ

ประกาศ ณ วันที่ ๗ มีนาคม พ.ศ. ๒๕๖๘



(นางสาวนิภา ประณีพนาย)

ปลัดองค์การบริหารส่วนจังหวัด รักษาราชการแทน

นายกองค์การบริหารส่วนจังหวัดสระบุรี



เอกสารประกวดราคาจ้างก่อสร้างด้วยการประกวดราคาอิเล็กทรอนิกส์ (e-bidding)

เลขที่ ๑๙/๒๕๖๘

ประกวดราคาจ้างก่อสร้างโครงการก่อสร้างถนนลาดยาง หมู่ที่ ๗ ต.วังม่วง อ.วังม่วง จ.สระบุรี พร้อมติดตั้ง

ไฟฟ้าแสงสว่างโซล่าเซลล์ ด้วยวิธีประกวดราคาอิเล็กทรอนิกส์ (e-bidding)

ตามประกาศ องค์การบริหารส่วนจังหวัดสระบุรี

ลงวันที่ ๗ มีนาคม ๒๕๖๘

องค์การบริหารส่วนจังหวัดสระบุรี ซึ่งต่อไปนี้เรียกว่า "องค์การบริหารส่วนจังหวัดสระบุรี" มีความประสงค์จะ ประกวดราคาจ้างก่อสร้างโครงการก่อสร้างถนนลาดยาง หมู่ที่ ๗ ต.วังม่วง อ.วังม่วง จ.สระบุรี พร้อมติดตั้งไฟฟ้าแสงสว่างโซล่าเซลล์ ด้วยวิธีประกวดราคาอิเล็กทรอนิกส์ (e-bidding) เพื่อก่อสร้างถนนลาดยาง แบบแอสฟัลต์คอนกรีต (Asphalt Concrete) หมู่ที่ ๗ ต.วังม่วง อ.วังม่วง จ.สระบุรี ขนาดผิวจราจรกว้าง ๕.๐๐ เมตร ยาว ๒,๐๑๐ เมตร ไม่มีไหล่ทาง หนา ๐.๐๕ เมตร หรือคิดเป็นพื้นที่ลาดยางไม่น้อยกว่า ๑๐,๐๕๐ ตารางเมตร พร้อมติดตั้งไฟฟ้าแสงสว่างโซล่าเซลล์ จำนวน ๓๒ ชุด ตามแบบแปลนองค์การบริหารส่วนจังหวัดสระบุรี ที่ ๒๘/๖๗ โดยมีข้อแนะนำและข้อกำหนดดังต่อไปนี้

๑. เอกสารแนบท้ายเอกสารประกวดราคาอิเล็กทรอนิกส์

- ๑.๑ ร่างรายละเอียดขอบเขตของงานทั้งโครงการ (Terms of Reference : TOR)
- ๑.๒ แบบใบเสนอราคาที่กำหนดไว้ในระบบจัดซื้อจัดจ้างภาครัฐด้วยอิเล็กทรอนิกส์
- ๑.๓ แบบสัญญาจ้างก่อสร้าง
- ๑.๔ แบบหนังสือค้ำประกัน
 - (๑) หลักประกันการเสนอราคา
 - (๒) หลักประกันสัญญา
- ๑.๕ สูตรการปรับราคา
- ๑.๖ บทนิยาม
 - (๑) ผู้ที่มีผลประโยชน์ร่วมกัน
 - (๒) การขัดขวางการแข่งขันอย่างเป็นธรรม
- ๑.๗ แบบบัญชีเอกสารที่กำหนดไว้ในระบบจัดซื้อจัดจ้างภาครัฐด้วยอิเล็กทรอนิกส์
 - (๑) บัญชีเอกสารส่วนที่ ๑
 - (๒) บัญชีเอกสารส่วนที่ ๒
- ๑.๘ แผนการใช้พัสดุที่ผลิตภายในประเทศและแผนการใช้เหล็กที่ผลิตภายในประเทศ

๑.๙ แผนการทำงาน

๒. คุณสมบัติของผู้ยื่นข้อเสนอ

๒.๑ มีความสามารถตามกฎหมาย

๒.๒ ไม่เป็นบุคคลล้มละลาย

๒.๓ ไม่อยู่ระหว่างเลิกกิจการ

๒.๔ ไม่เป็นบุคคลซึ่งอยู่ระหว่างถูกระงับการยื่นข้อเสนอหรือทำสัญญากับหน่วยงานของรัฐไว้ชั่วคราว เนื่องจากเป็นผู้ที่ไม่ผ่านเกณฑ์การประเมินผลการปฏิบัติงานของผู้ประกอบการตามระเบียบที่รัฐมนตรีว่าการกระทรวงการคลังกำหนดตามที่ประกาศเผยแพร่ในระบบเครือข่ายสารสนเทศของกรมบัญชีกลาง

๒.๕ ไม่เป็นบุคคลซึ่งถูกระบุชื่อไว้ในบัญชีรายชื่อผู้ทำงานและได้แจ้งเวียนชื่อให้เป็นผู้ทำงานของหน่วยงานของรัฐในระบบเครือข่ายสารสนเทศของกรมบัญชีกลาง ซึ่งรวมถึงนิติบุคคลที่ผู้ทำงานเป็นหุ้นส่วนผู้จัดการ กรรมการผู้จัดการ ผู้บริหาร ผู้มีอำนาจในการดำเนินงานในกิจการของนิติบุคคลนั้นด้วย

๒.๖ มีคุณสมบัติและไม่มีลักษณะต้องห้ามตามที่คณะกรรมการนโยบายการจัดซื้อจัดจ้าง และการบริหารพัสดุภาครัฐกำหนดในราชกิจจานุเบกษา

๒.๗ เป็นนิติบุคคลผู้มีอาชีพรับจ้างงานที่ประกวดราคาอิเล็กทรอนิกส์ดังกล่าว

๒.๘ ไม่เป็นผู้มีผลประโยชน์ร่วมกันกับผู้ยื่นข้อเสนอรายอื่นที่เข้ายื่นข้อเสนอให้แก่องค์การบริหารส่วนจังหวัดสระบุรี ณ วันประกาศประกวดราคาอิเล็กทรอนิกส์ หรือไม่เป็นผู้กระทำการอันเป็นการขัดขวาง การแข่งขันอย่างเป็นธรรมในการประกวดราคาอิเล็กทรอนิกส์ครั้งนี้

๒.๙ ไม่เป็นผู้ได้รับเอกสิทธิ์หรือความคุ้มกัน ซึ่งอาจปฏิเสธไม่ยอมขึ้นศาลไทย เว้นแต่รัฐบาล ของผู้ยื่นข้อเสนอได้มีคำสั่งให้สละเอกสิทธิ์และความคุ้มกันเช่นนั้น

๒.๑๐ เป็นผู้ประกอบการที่ขึ้นทะเบียนงานก่อสร้างสาขางานก่อสร้างทาง ไม่น้อยกว่าชั้น ๖ ประเภททั่วไป ไว้กับกรมบัญชีกลาง

๒.๑๑ กิจการร่วมค้าที่ยื่นข้อเสนอในรูปแบบของ "กิจการร่วมค้า" ต้องมีคุณสมบัติดังนี้
กรณีที่ข้อตกลงระหว่างผู้เข้าร่วมค้ากำหนดให้ผู้เข้าร่วมค้ารายใดรายหนึ่งเป็นผู้เข้าร่วมค้าหลัก ข้อตกลงระหว่างผู้เข้าร่วมค้าจะต้องมีการกำหนดสัดส่วนหน้าที่และความรับผิดชอบในปริมาณงาน สิ่งของหรือมูลค่าตามสัญญาของผู้เข้าร่วมค้าหลักมากกว่าผู้เข้าร่วมค้ารายอื่นทุกราย

กรณีที่ข้อตกลงระหว่างผู้เข้าร่วมค้ากำหนดให้ผู้เข้าร่วมค้ารายใดรายหนึ่งเป็นผู้เข้าร่วมค้าหลัก กิจการร่วมค่านั้นต้องใช้ผลงานของผู้เข้าร่วมค้าหลักรายเดียวเป็นผลงานของกิจการร่วมค้าที่ยื่นข้อเสนอ

สำหรับข้อตกลงระหว่างผู้เข้าร่วมค้าที่ไม่ได้กำหนดให้ผู้เข้าร่วมค้ารายใดเป็นผู้เข้าร่วมค้าหลัก ผู้เข้าร่วมค้าทุกรายจะต้องมีคุณสมบัติครบถ้วนตามเงื่อนไขที่กำหนดไว้ในเอกสารเชิญชวน หรือหนังสือเชิญชวน

กรณีที่ข้อตกลงระหว่างผู้เข้าร่วมค้า กำหนดให้ผู้เข้าร่วมค้ารายใดรายหนึ่งเป็นผู้

เข้าร่วมค่าหลัก ผู้เข้าร่วมค่าหลักจะต้องเป็นผู้ประกอบการที่ขึ้นทะเบียนงานก่อสร้างสาขางานก่อสร้างทาง ไม่น้อยกว่าชั้น ๖ ประเภททั่วไป ไว้กับกรมบัญชีกลาง ในส่วนของผู้เข้าร่วมค่าที่ไม่ใช่ผู้เข้าร่วมค่าหลักจะเป็นผู้ประกอบการที่ขึ้นทะเบียนในสาขางานก่อสร้างไว้กับกรมบัญชีกลางหรือไม่ก็ได้

สำหรับข้อตกลงระหว่างผู้เข้าร่วมค่า ที่ไม่ได้กำหนดให้ผู้เข้าร่วมค่ารายใดเป็นผู้เข้าร่วมค่าหลัก ผู้เข้าร่วมค่าทุกรายจะต้องมีคุณสมบัติครบถ้วนตามเงื่อนไขที่กำหนดไว้ในเอกสารเชิญชวน หรือ หนังสือเชิญชวน

กรณีที่ข้อตกลงระหว่างผู้เข้าร่วมค่ากำหนดให้มีการมอบหมายผู้เข้าร่วมค่ารายใดรายหนึ่งเป็นผู้ยื่นข้อเสนอ ในนามกิจการร่วมค้า การยื่นข้อเสนอดังกล่าวไม่ต้องมีหนังสือมอบอำนาจ

สำหรับข้อตกลงระหว่างผู้เข้าร่วมค่าที่ไม่ได้กำหนดให้ผู้เข้าร่วมค่ารายใดเป็นผู้ยื่นข้อเสนอ ผู้เข้าร่วมค่าทุกรายจะต้องลงลายมือชื่อในหนังสือมอบอำนาจให้ผู้เข้าร่วมค่ารายใดรายหนึ่งเป็นผู้ยื่นข้อเสนอ ในนามกิจการร่วมค้า

๒.๑๒ ผู้ยื่นข้อเสนอต้องลงทะเบียนที่มีข้อมูลถูกต้องครบถ้วนในระบบจัดซื้อจัดจ้างภาครัฐด้วย อิเล็กทรอนิกส์ (Electronic Government Procurement : e-GP) ของกรมบัญชีกลาง

๒.๑๓ กรณีโรงงานผสมแอสฟัลต์คอนกรีต ผู้ยื่นข้อเสนอจะต้องมีคุณสมบัติ ดังนี้

(๑) ผู้ยื่นข้อเสนอต้องมีโรงงานผสมแอสฟัลต์คอนกรีต หรือ ต้องมีเอกสารยินยอมให้ใช้ผลิตภัณฑ์จากโรงงานผสมแอสฟัลต์คอนกรีตที่ไม่ใช่ของผู้ยื่นข้อเสนอ ทั้งนี้เพื่อให้สามารถควบคุมคุณภาพของส่วนผสมแอสฟัลต์คอนกรีตได้ และเพื่อให้เป็นไปตามมาตรฐานแอสฟัลต์คอนกรีตของกรมทางหลวงชนบท มทช.๒๓๐-๒๕๖๓

(๒) ต้องมีสำเนาใบอนุญาตประกอบกิจการโรงงาน (แบบ รง.๔) จากกรมโรงงานอุตสาหกรรมของผู้ยื่นข้อเสนอ หรือผู้ให้ความยินยอมใช้ผลิตภัณฑ์ ทั้งนี้ใบอนุญาตประกอบกิจการโรงงาน (แบบ รง.๔) จากกรมโรงงานอุตสาหกรรมต้องไม่หมดอายุ ถูกสั่งพักใช้ หรือเพิกถอน

(๓) กรณีไม่มีใบอนุญาตประกอบกิจการโรงงาน (แบบ รง.๔) จากกรมโรงงานอุตสาหกรรมให้ใช้หนังสือรับรองการตั้งหน่วยงานผลิตแอสฟัลต์คอนกรีต สำหรับหน่วยงานก่อสร้าง จากหน่วยงานในสังกัดกรมโรงงานอุตสาหกรรมแทน ของผู้ยื่นข้อเสนอ หรือผู้ให้ความยินยอมใช้ผลิตภัณฑ์ ทั้งนี้ หนังสือรับรองดังกล่าวต้องไม่หมดอายุ ถูกยกเลิก หรือเพิกถอน

(๔) ต้องมีแผนที่แสดงที่ตั้งโรงงานผสมแอสฟัลต์คอนกรีต และเส้นทางขนส่งจากโรงงานผสมถึงกึ่งกลางของโครงการก่อสร้าง โดยมีระยะทางขนส่งไม่เกิน ๑๐๐ กิโลเมตร และต้องมีกำลังการผลิต (Rated Capacity) ไม่น้อยกว่า ๖๐ ตันต่อชั่วโมง

(๕) กรณีใช้โรงงานผสมแอสฟัลต์คอนกรีตแบบเคลื่อนที่ (Mobile Asphalt Concrete Plant) ให้ดำเนินการตามข้อ ๒.๑๓ (๑) (๒) (๓) และ (๔)

๓. หลักฐานการยื่นข้อเสนอ

ผู้ยื่นข้อเสนอจะต้องเสนอเอกสารหลักฐานยื่นมาพร้อมกับการเสนอราคาทางระบบจัดซื้อจัดจ้างภาครัฐด้วยอิเล็กทรอนิกส์ โดยแยกเป็น ๒ ส่วน คือ

๓.๑ ส่วนที่ ๑ อย่างน้อยต้องมีเอกสารดังต่อไปนี้

(๑) ในกรณีผู้ยื่นข้อเสนอเป็นนิติบุคคล

(ก) ห้างหุ้นส่วนสามัญหรือห้างหุ้นส่วนจำกัด ให้ยื่นสำเนาหนังสือรับรองการจดทะเบียนนิติบุคคล บัญชีรายชื่อหุ้นส่วนผู้จัดการ ผู้มีอำนาจควบคุม (ถ้ามี)

(ข) บริษัทจำกัดหรือบริษัทมหาชนจำกัด ให้ยื่นสำเนาหนังสือรับรองการจดทะเบียนนิติบุคคล หนังสือบริคณห์สนธิ บัญชีรายชื่อกรรมการผู้จัดการ ผู้มีอำนาจควบคุม (ถ้ามี) และบัญชีผู้ถือหุ้นรายใหญ่ (ถ้ามี)

(๒) ในกรณีผู้ยื่นข้อเสนอเป็นบุคคลธรรมดาหรือคณะบุคคลที่มีใช้นิติบุคคล ให้ยื่นสำเนาบัตรประจำตัวประชาชนของผู้ยื่น ข้อเสนอข้อตกลงที่แสดงถึงการเข้าเป็นหุ้นส่วน (ถ้ามี) สำเนาบัตรประจำตัวประชาชนของผู้เป็นหุ้นส่วน หรือสำเนาหนังสือเดินทางของผู้เป็นหุ้นส่วนที่มีได้ถือสัญชาติไทย

(๓) ในกรณีผู้ยื่นข้อเสนอเป็นผู้ยื่นข้อเสนอร่วมกันในฐานะเป็นผู้ร่วมค้า ให้ยื่นสำเนาสัญญาของการเข้าร่วมค้า และเอกสารตามที่ระบุไว้ใน (๑) หรือ (๒) ของผู้ร่วมค้า แล้วแต่กรณี

(๔) ผู้ยื่นข้อเสนอต้องแสดงหลักฐานเกี่ยวกับมูลค่าสุทธิของกิจการ ดังนี้

(๔.๑) ในกรณีผู้ยื่นข้อเสนอเป็นนิติบุคคล ให้ยื่นงบแสดงฐานะการเงินที่มีการรับรองแล้วของ ๑ ปีสุดท้ายก่อนวันยื่นข้อเสนอ โดยให้ยื่นขณะเข้าเสนอราคา

(๔.๒) ในกรณีผู้ยื่นข้อเสนอเป็นบุคคลธรรมดา ให้ยื่นหนังสือรับรองบัญชีเงินฝาก ไม่เกิน ๙๐ วัน ก่อนวันยื่นข้อเสนอ โดยให้ยื่นขณะเข้าเสนอราคา และจะต้องแสดงหนังสือรับรองบัญชีเงินฝากที่มีมูลค่าดังกล่าวอีกครั้งหนึ่งในวันลงนามในสัญญา

(๔.๓) กรณีที่ผู้ยื่นข้อเสนอไม่มีมูลค่าสุทธิของกิจการและทุนจดทะเบียน หรือมีแต่ไม่เพียงพอที่จะเข้ายื่นข้อเสนอ ให้ยื่นสำเนาหนังสือรับรองวงเงินสินเชื่อ (สินเชื่อที่ธนาคารภายในประเทศหรือบริษัทเงินทุนหรือบริษัทเงินทุนหลักทรัพย์ที่ได้รับอนุญาตให้ประกอบกิจการเงินทุนเพื่อการพาณิชย์และประกอบธุรกิจค้าประกัน ตามประกาศของธนาคารแห่งประเทศไทย ตามรายชื่อบริษัทเงินทุนที่ธนาคารแห่งประเทศไทยแจ้งเวียนให้ทราบ โดยพิจารณาจากยอดเงินรวมของวงเงินสินเชื่อที่สำนักงานใหญ่รับรองหรือที่สำนักงานสาขารับรอง (กรณีได้รับมอบอำนาจจากสำนักงานใหญ่) ซึ่งออกให้แก่ผู้ยื่นข้อเสนอ นับถึงวันยื่นข้อเสนอไม่เกิน ๙๐ วัน)

(๕) สำเนาใบสำคัญแสดงการจดทะเบียนห้างหุ้นส่วนบริษัท พร้อมรับรองสำเนาถูกต้อง

(๖) สำเนาใบทะเบียนภาษีมูลค่าเพิ่ม พร้อมรับรองสำเนาถูกต้อง

(๗) บัญชีเอกสารส่วนที่ ๑ ทั้งหมดที่ได้ยื่นพร้อมกับการเสนอราคาทางระบบจัดซื้อจัดจ้างภาครัฐด้วยอิเล็กทรอนิกส์ ตามแบบในข้อ ๑.๗ (๑) โดยไม่ต้องแนบในรูปแบบ PDF File (Portable Document Format)

ทั้งนี้ เมื่อผู้ยื่นข้อเสนอดำเนินการแนบไฟล์เอกสารตามบัญชีเอกสารส่วนที่ ๑ ครบถ้วน ถูกต้องแล้ว ระบบจัดซื้อจัดจ้างภาครัฐด้วยอิเล็กทรอนิกส์จะสร้างบัญชีเอกสารส่วนที่ ๑ ตามแบบ

ในข้อ ๑.๗ (๑) ให้โดยผู้ยื่นข้อเสนอไม่ต้องแนบบัญชีเอกสารส่วนที่ ๑ ดังกล่าวในรูปแบบ PDF File (Portable Document Format)

๓.๒ ส่วนที่ ๒ อย่างน้อยต้องมีเอกสารดังต่อไปนี้

- (๑) ในกรณีที่ผู้ยื่นข้อเสนอมอบอำนาจให้บุคคลอื่นกระทำการแทนให้แนบหนังสือมอบอำนาจซึ่งติดอากรแสตมป์ตามกฎหมาย โดยมีหลักฐานแสดงตัวตนของผู้มอบอำนาจและผู้รับมอบอำนาจ ทั้งนี้หากผู้รับมอบอำนาจเป็นบุคคลธรรมดาต้องเป็นผู้ที่บรรลุนิติภาวะตามกฎหมายแล้วเท่านั้น
- (๒) หลักประกันการเสนอราคา ตามข้อ ๕
- (๓) สำเนาหลักฐานการขึ้นทะเบียนงานก่อสร้าง สาขางานก่อสร้างทาง ไม่น้อยกว่าชั้น ๖ ประเภททั่วไป ไว้กับกรมบัญชีกลาง
- (๔) แบบหนังสือแจ้งยืนยันการให้ความยินยอมให้ใช้ผลิตภัณฑ์ของโรงงานผสมแอสฟัลต์คอนกรีต
- (๕) แบบแผนที่แสดงที่ตั้งโรงงานแอสฟัลต์คอนกรีต และเส้นทางขนส่งจากโรงงานผสมแอสฟัลต์คอนกรีตถึงกึ่งกลางของโครงการก่อสร้าง
- (๖) แคตตาล็อกหรือเอกสารแสดงรายละเอียดผลิตภัณฑ์ของชุดโคมไพถนพลังงานแสงอาทิตย์ (ถ้ามี)
- (๗) สำเนาใบขึ้นทะเบียนผู้ประกอบการวิสาหกิจขนาดกลางและขนาดย่อม (SMEs) (ถ้ามี)
- (๘) บัญชีเอกสารส่วนที่ ๒ ทั้งหมดที่ได้ยื่นพร้อมกับการเสนอราคาทางระบบจัดซื้อจัดจ้างภาครัฐด้วยอิเล็กทรอนิกส์ตามแบบในข้อ ๑.๗ (๒) โดยไม่ต้องแนบในรูปแบบ PDF File (Portable Document Format)

ทั้งนี้ เมื่อผู้ยื่นข้อเสนอดำเนินการแนบไฟล์เอกสารตามบัญชีเอกสารส่วนที่ ๒ ครบถ้วน ถูกต้องแล้ว ระบบจัดซื้อจัดจ้างภาครัฐด้วยอิเล็กทรอนิกส์จะสร้างบัญชีเอกสารส่วนที่ ๒ ตามแบบในข้อ ๑.๗ (๒) ให้โดยผู้ยื่นข้อเสนอไม่ต้องแนบบัญชีเอกสารส่วนที่ ๒ ดังกล่าวในรูปแบบ PDF File (Portable Document Format)

๔. การเสนอราคา

๔.๑ ผู้ยื่นข้อเสนอต้องยื่นข้อเสนอ และเสนอราคาทางระบบจัดซื้อจัดจ้างภาครัฐด้วยอิเล็กทรอนิกส์ตามที่กำหนดไว้ในเอกสารประกวดราคาอิเล็กทรอนิกส์นี้ โดยไม่มีเงื่อนไขใดๆ ทั้งสิ้น และจะต้องกรอกข้อความให้ถูกต้องครบถ้วน พร้อมทั้งหลักฐานแสดงตัวตนและทำการยืนยันตัวตนของผู้ยื่นข้อเสนอ โดยไม่ต้องแนบบใบเสนอราคาในรูปแบบ PDF File (Portable Document Format)

๔.๒ ให้ผู้ยื่นข้อเสนอกรอกรายละเอียดการเสนอราคาในใบเสนอราคาตามแบบเอกสารประกวดราคาจ้างก่อสร้างด้วยวิธีประกวดราคาอิเล็กทรอนิกส์ (e-bidding) ข้อ ๑.๒ ให้ครบถ้วน โดยไม่ต้องยื่น ใบแจ้งปริมาณงานและราคาและใบบัญชีรายการก่อสร้าง ในรูปแบบ PDF File (Portable Document Format)

ในการเสนอราคาให้เสนอราคาเป็นเงินบาทและเสนอราคาได้เพียงครั้งเดียวและราคาเดียว โดยเสนอราคารวม หรือราคาต่อหน่วย หรือราคาต่อรายการ ตามเงื่อนไขที่ระบุไว้ท้ายใบเสนอราคาให้ถูกต้อง ทั้งนี้ ราคารวมที่เสนอจะต้องตรงกันทั้งตัวเลขและตัวหนังสือ ถ้าตัวเลขและตัวหนังสือไม่ตรงกัน ให้ถือตัวหนังสือเป็นสำคัญ โดยคิดราคารวมทั้งสิ้นซึ่งรวมค่าภาษีมูลค่าเพิ่ม ภาษีอากรอื่น และค่าใช้จ่ายทั้งปวงไว้แล้ว

ราคาที่เสนอจะต้องเสนอกำหนดยื่นราคาไม่น้อยกว่า ๒๕๐ วัน ตั้งแต่วันเสนอราคาโดยภายในกำหนดยื่นราคา ผู้ยื่นข้อเสนอต้องรับผิดชอบราคาที่ตนได้เสนอไว้และจะถอนการเสนอราคาไม่ได้

๔.๓ ผู้ยื่นข้อเสนอจะต้องเสนอกำหนดเวลาดำเนินการก่อสร้างแล้วเสร็จไม่เกิน ๙๐ วัน นับถัดจากวันลงนามในสัญญาจ้าง หรือวันที่ได้รับหนังสือแจ้งจาก องค์การบริหารส่วนจังหวัดสระบุรี ให้เริ่มทำงาน

๔.๔ ก่อนเสนอราคา ผู้ยื่นข้อเสนอควรตรวจสอบร่างสัญญา ร่างรายละเอียดขอบเขตของงานทั้งโครงการ (Terms of Reference : TOR) ให้ถี่ถ้วนและเข้าใจเอกสารประกวดราคาจ้างอิเล็กทรอนิกส์ ทั้งหมดเสียก่อนที่จะตกลงยื่นข้อเสนอตามเงื่อนไขในเอกสารประกวดราคาจ้างอิเล็กทรอนิกส์

๔.๕ ผู้ยื่นข้อเสนอจะต้องยื่นข้อเสนอและเสนอราคาทางระบบจัดซื้อจัดจ้างภาครัฐด้วย อิเล็กทรอนิกส์ในวันที่ ๒๔ มีนาคม ๒๕๖๘ ระหว่างเวลา ๐๙.๐๐ น. ถึง ๑๒.๐๐ น. และเวลาในการเสนอราคาให้ถือตามเวลาของระบบจัดซื้อจัดจ้างภาครัฐด้วยอิเล็กทรอนิกส์เป็นเกณฑ์

เมื่อพ้นกำหนดเวลายื่นข้อเสนอและเสนอราคาแล้ว จะไม่รับเอกสารการยื่นข้อเสนอ และการเสนอราคาใดๆ โดยเด็ดขาด

๔.๖ ผู้ยื่นข้อเสนอต้องจัดทำเอกสารสำหรับใช้ในการเสนอราคาในรูปแบบไฟล์เอกสาร ประเภท PDF File (Portable Document Format) โดยผู้ยื่นข้อเสนอต้องเป็นผู้รับผิดชอบตรวจสอบความครบถ้วน ถูกต้อง และชัดเจนของเอกสาร PDF File ก่อนที่จะยืนยันการเสนอราคา แล้วจึงส่งข้อมูล (Upload) เพื่อเป็นการเสนอราคาให้แก่องค์การบริหารส่วนจังหวัดสระบุรี ผ่านทางระบบจัดซื้อจัดจ้างภาครัฐด้วยอิเล็กทรอนิกส์

๔.๗ คณะกรรมการพิจารณาผลการประกวดราคาอิเล็กทรอนิกส์จะดำเนินการตรวจสอบ คุณสมบัติของผู้ยื่นข้อเสนอแต่ละรายว่า เป็นผู้ยื่นข้อเสนอที่มีผลประโยชน์ร่วมกันกับผู้ยื่นเสนอรายอื่นตามข้อ ๑.๖ (๑) หรือไม่ หากปรากฏว่าผู้ยื่นเสนอรายใดเป็นผู้ยื่นข้อเสนอที่มีผลประโยชน์ร่วมกันกับผู้ยื่นเสนอรายอื่น คณะกรรมการฯ จะตัดรายชื่อผู้ยื่นเสนอราคาที่มีผลประโยชน์ร่วมกันนั้นออกจากการเป็นผู้ยื่นข้อเสนอ

หากปรากฏต่อคณะกรรมการพิจารณาผลการประกวดราคาอิเล็กทรอนิกส์ว่า ก่อนหรือในขณะที่มีการพิจารณาข้อเสนอ มีผู้ยื่นเสนอรายใดกระทำการอันเป็นการขัดขวางการแข่งขันอย่างเป็นธรรมตาม ข้อ ๑.๖ (๒) และคณะกรรมการฯ เชื่อว่ามีการกระทำอันเป็นการขัดขวางการแข่งขันอย่างเป็นธรรม คณะกรรมการฯ จะตัดรายชื่อผู้ยื่นเสนอรายนั้นออกจากการเป็นผู้ยื่นข้อเสนอ และองค์การบริหารส่วน

จังหวัดสระบุรี จะพิจารณาลงโทษผู้ยื่นข้อเสนอดังกล่าวเป็นผู้ทำงาน เว้นแต่ องค์การบริหารส่วนจังหวัดสระบุรี จะพิจารณาเห็นว่า ผู้ยื่นข้อเสนอรายนั้น มิใช่เป็นผู้ริเริ่มให้มีการกระทำดังกล่าวและได้ให้ความร่วมมือเป็น ประโยชน์ต่อการพิจารณาขององค์การบริหารส่วนจังหวัดสระบุรี

๔.๘ ผู้ยื่นข้อเสนอจะต้องปฏิบัติ ดังนี้

- (๑) ปฏิบัติตามเงื่อนไขที่ระบุไว้ในเอกสารประกวดราคาอิเล็กทรอนิกส์
- (๒) ราคาที่เสนอจะต้องเป็นราคาที่รวมภาษีมูลค่าเพิ่ม และภาษีอื่นๆ (ถ้ามี)

รวมค่าใช้จ่ายที่ส่งไปเรียบร้อยแล้ว

- (๓) ผู้ยื่นข้อเสนอจะต้องลงทะเบียนเพื่อเข้าสู่กระบวนการเสนอราคา ตามวัน

เวลา ที่กำหนด

- (๔) ผู้ยื่นข้อเสนอจะถอนการเสนอราคาที่เสนอแล้วไม่ได้

- (๕) ผู้ยื่นข้อเสนอต้องศึกษาและทำความเข้าใจในระบบและวิธีการเสนอราคา

ด้วยวิธีประกวดราคาอิเล็กทรอนิกส์ ของกรมบัญชีกลางที่แสดงไว้ในเว็บไซต์ www.gprocurement.go.th

๔.๙ คู่สัญญาต้องจัดทำแผนการทำงานมาให้ภายใน ๓ วัน นับถัดจากวันลงนามใน

สัญญา โดยจัดทำแผนการทำงานตามเอกสารแนบท้ายเอกสารประกวดราคาอิเล็กทรอนิกส์ เว้นแต่เป็นกรณี

สัญญาที่มีวงเงินไม่เกิน ๕๐๐,๐๐๐ บาท ทั้งนี้ แผนการทำงานให้ถือเป็นเอกสารส่วนหนึ่งของสัญญา

๔.๑๐ ผู้ยื่นข้อเสนอที่เป็นผู้ชนะการเสนอราคาต้องจัดทำแผนการใช้วัสดุที่ผลิตใน

ประเทศและแผนการใช้เหล็กที่ผลิตในประเทศ โดยยื่นให้หน่วยงานของรัฐภายใน ๖๐ วัน นับถัดจากวันลงนาม

ในสัญญา

๕. หลักประกันการเสนอราคา

ผู้ยื่นข้อเสนอต้องวางหลักประกันการเสนอราคาพร้อมกับการเสนอราคาทางระบบการ จัดซื้อจัดจ้างภาครัฐด้วยอิเล็กทรอนิกส์ โดยใช้หลักประกันอย่างหนึ่งอย่างใดดังต่อไปนี้

จำนวน ๓๘๘,๗๐๐.๐๐ บาท (สามแสนแปดหมื่นแปดพันเจ็ดร้อยบาทถ้วน)

๕.๑ เช็ครหรือตราพท์ที่ธนาคารเซ็นส่งจ่าย ซึ่งเป็นเช็ครหรือตราพท์ลงวันที่ที่ใช้เช็ครหรือ ตราพท์นั้นชำระต่อเจ้าหน้าที่ในวันที่ยื่นข้อเสนอ หรือก่อนวันนั้นไม่เกิน ๓ วันทำการ

๕.๒ หนังสือค้ำประกันอิเล็กทรอนิกส์ของธนาคารภายในประเทศตามแบบที่คณะกรรมการนโยบายกำหนด

๕.๓ พันธบัตรรัฐบาลไทย

๕.๔ หนังสือค้ำประกันของบริษัทเงินทุนหรือบริษัทเงินทุนหลักทรัพย์ที่ได้รับอนุญาต ให้ ประกอบกิจการเงินทุนเพื่อการพาณิชย์และประกอบธุรกิจค้ำประกันตามประกาศของธนาคารแห่งประเทศไทย ตามรายชื่อบริษัทเงินทุนที่ธนาคารแห่งประเทศไทยแจ้งเวียนให้ทราบ โดยอนุโลมให้ใช้ตามตัวอย่าง หนังสือค้ำประกันของธนาคารที่คณะกรรมการนโยบายกำหนด

กรณีที่ผู้ยื่นข้อเสนอ นำเช็ครหรือตราพท์ที่ธนาคารส่งจ่ายหรือพันธบัตรรัฐบาลไทยหรือ หนังสือค้ำประกันของบริษัทเงินทุนหรือบริษัทเงินทุนหลักทรัพย์ มาวางเป็นหลักประกันการเสนอราคาจะต้อง

ส่งต้นฉบับเอกสารดังกล่าวมาให้องค์การบริหารส่วนจังหวัดสระบุรีตรวจสอบความถูกต้องในวันที่ ๒๗ มีนาคม ๒๕๖๘ ระหว่างเวลา ๐๘.๓๐ น. ถึง ๑๖.๓๐ น.

กรณีที่ผู้ยื่นข้อเสนอที่ยื่นข้อเสนอในรูปแบบของ "กิจการร่วมค้า" ประสงค์จะใช้หนังสือ คำประกันอิเล็กทรอนิกส์ของธนาคารในประเทศเป็นหลักประกันการเสนอราคาให้ระบุชื่อผู้เข้าร่วมค้ารายที่ สัญญาร่วมค้ากำหนดให้เป็นผู้เข้ายื่นข้อเสนอกับหน่วยงานของรัฐเป็นผู้ยื่นข้อเสนอ

หลักประกันการเสนอราคาตามข้อนี้ องค์กรบริหารส่วนจังหวัดสระบุรีจะคืนให้ผู้ยื่นข้อเสนอหรือผู้ค้าประกันภายใน ๑๕ วัน นับถัดจากวันที่องค์การบริหารส่วนจังหวัดสระบุรีได้พิจารณาเห็นชอบ รายงานผลคัดเลือกผู้ชนะการประกวดราคาเรียบร้อยแล้ว เว้นแต่ผู้ยื่นข้อเสนอรายที่คัดเลือกไว้ซึ่งเสนอราคาต่ำสุดหรือได้คะแนนรวมสูงสุดไม่เกิน ๓ ราย ให้คืนได้ต่อเมื่อได้ทำสัญญาหรือข้อตกลง หรือผู้ยื่นข้อเสนอได้พ้น จากข้อผูกพันแล้ว

การคืนหลักประกันการเสนอราคา ไม่ว่าในกรณีใด ๆ จะคืนให้โดยไม่มีดอกเบี้ย

๖. หลักเกณฑ์และสิทธิในการพิจารณา

๖.๑ การพิจารณาผลการยื่นข้อเสนอประกวดราคาอิเล็กทรอนิกส์ครั้งนี้ องค์กรบริหารส่วนจังหวัดสระบุรีจะพิจารณาตัดสินโดยใช้หลักเกณฑ์ ราคา

๖.๒ การพิจารณาผู้ชนะการยื่นข้อเสนอ

กรณีใช้หลักเกณฑ์ราคาในการพิจารณาผู้ชนะการยื่นข้อเสนอ องค์กรบริหารส่วนจังหวัดสระบุรี จะพิจารณาจาก ราคารวม

๖.๓ หากผู้ยื่นข้อเสนอรายใดมีคุณสมบัติไม่ถูกต้องตามข้อ ๒ หรือยื่นหลักฐานการยื่น ข้อเสนอไม่ถูกต้อง หรือไม่ครบถ้วนตามข้อ ๓ หรือยื่นข้อเสนอไม่ถูกต้องตามข้อ ๔ แล้ว คณะกรรมการพิจารณาผล การประกวดราคาอิเล็กทรอนิกส์จะไม่รับพิจารณาข้อเสนอของผู้ยื่นข้อเสนอรายนั้น เว้นแต่ ผู้ยื่น ข้อเสนอรายใดเสนอเอกสารทางเทคนิคหรือรายละเอียดคุณลักษณะเฉพาะของพัสดุที่จะจ้างไม่ครบถ้วน หรือ เสนอรายละเอียดแตกต่างไปจากเงื่อนไขที่องค์การบริหารส่วนจังหวัดสระบุรีกำหนดไว้ในประกาศและเอกสาร ประกวดราคาอิเล็กทรอนิกส์ ในส่วนที่มีใช้สาระสำคัญและความต่างต่างนั้น ไม่มีผลทำให้เกิดการได้เปรียบ เสียเปรียบ ต่อผู้ยื่นข้อเสนอรายอื่น หรือเป็นการผิดพลาดเล็กน้อย คณะกรรมการฯ อาจพิจารณาผ่อนปรนการ ตัดสิทธิ ผู้ยื่นข้อเสนอรายนั้น

๖.๔ องค์กรบริหารส่วนจังหวัดสระบุรีสงวนสิทธิ์ไม่พิจารณาข้อเสนอของผู้ยื่นข้อเสนอโดยไม่มีการผ่อนผัน ในกรณีดังต่อไปนี้

(๑) ไม่กรอกชื่อผู้ยื่นข้อเสนอในการเสนอราคาทางระบบจัดซื้อจัดจ้าง ด้วย อิเล็กทรอนิกส์

(๒) เสนอรายละเอียดแตกต่างไปจากเงื่อนไขที่กำหนดในเอกสาร ประกวดราคา อิเล็กทรอนิกส์ที่เป็นสาระสำคัญ หรือมีผลทำให้เกิดความได้เปรียบเสียเปรียบแก่ผู้ยื่นข้อเสนอ รายอื่น

๖.๕ ในการตัดสินการประกวดราคาอิเล็กทรอนิกส์หรือในการทำสัญญา คณะ

กรรมการพิจารณาผลการประกวดราคาอิเล็กทรอนิกส์หรือองค์การบริหารส่วนจังหวัดสระบุรี มีสิทธิให้ผู้ยื่นข้อเสนอดีขึ้นข้อเท็จจริงเพิ่มเติมได้ องค์การบริหารส่วนจังหวัดสระบุรีมีสิทธิที่จะไม่รับข้อเสนอดีไม่รับราคา หรือไม่ทำสัญญา หากข้อเท็จจริงดังกล่าวไม่เหมาะสมหรือไม่ถูกต้อง

๖.๖ องค์การบริหารส่วนจังหวัดสระบุรีทรงไว้ซึ่งสิทธิที่จะไม่รับราคาต่ำสุด หรือราคาหนึ่งราคาใด หรือราคาที่เสนอดีทั้งหมดก็ได้ และอาจพิจารณาเลือกจ้างในจำนวน หรือขนาด หรือเฉพาะรายการหนึ่งรายการใด หรืออาจยกเลิก การประกวดราคาอิเล็กทรอนิกส์โดยไม่พิจารณาจัดจ้างเลยก็ได้ สุดแต่จะพิจารณา ทั้งนี้ เพื่อประโยชน์ของทางราชการเป็นสำคัญ และให้ถือว่าการตัดสินใจของ องค์การบริหารส่วนจังหวัดสระบุรีเป็นเด็ดขาด ผู้ยื่นข้อเสนอดีจะเรียกร้องค่าใช้จ่าย หรือค่าเสียหายใดๆ มิได้ รวมทั้ง องค์การบริหารส่วนจังหวัดสระบุรีจะพิจารณายกเลิกการประกวดราคาอิเล็กทรอนิกส์และลงโทษผู้ยื่นข้อเสนอดีเป็นผู้ทำงาน ไม่ว่าจะเป็นผู้ยื่นข้อเสนอดีที่ได้รับการคัดเลือกหรือไม่ก็ตาม หากมีเหตุที่เชื่อถือได้ว่าผู้ยื่นข้อเสนอดีกระทำการโดยไม่สุจริต เช่น การเสนอดีเอกสารอันเป็นเท็จ หรือใช้ชื่อบุคคลธรรมดา หรือนิติบุคคลอื่นมาเสนอดีราคาแทน เป็นต้น

ในกรณีที่ผู้ยื่นข้อเสนอดีรายที่เสนอดีราคาต่ำสุด เสนอดีราคาต่ำจนคาดหมายได้ว่าไม่อาจดำเนินงานตามเอกสารประกวดราคาอิเล็กทรอนิกส์ได้ คณะกรรมการพิจารณาผลการประกวดราคาอิเล็กทรอนิกส์หรือองค์การบริหารส่วนจังหวัดสระบุรี จะให้ผู้ยื่นข้อเสนอดีนั้นชี้แจงและแสดงหลักฐานที่ทำให้เชื่อได้ว่า ผู้ยื่นข้อเสนอดีสามารถดำเนินงานตามเอกสารประกวดราคาอิเล็กทรอนิกส์ให้เสร็จสมบูรณ์ หากคำชี้แจงไม่เป็นที่ยอมรับได้ องค์การบริหารส่วนจังหวัดสระบุรี มีสิทธิที่จะไม่รับข้อเสนอดีหรือไม่รับราคาของผู้ยื่นข้อเสนอดีรายนั้น ทั้งนี้ ผู้ยื่นข้อเสนอดีดังกล่าวไม่มีสิทธิเรียกร้องค่าใช้จ่ายหรือค่าเสียหายใดๆ จากองค์การบริหารส่วนจังหวัดสระบุรี

๖.๗ ก่อนลงนามในสัญญา องค์การบริหารส่วนจังหวัดสระบุรี อาจประกาศยกเลิกการประกวดราคาอิเล็กทรอนิกส์ หากปรากฏว่ามีการกระทำที่เข้าลักษณะผู้ยื่นข้อเสนอดีที่ชนะการประกวดราคา หรือที่ได้รับการคัดเลือกมีผลประโยชน์ร่วมกัน หรือมีส่วนได้เสียกับผู้ยื่นข้อเสนอดีรายอื่น หรือขัดขวางการแข่งขันอย่างเป็นธรรม หรือสมยอมกันกับผู้ยื่นข้อเสนอดีรายอื่น หรือเจ้าหน้าที่ในการเสนอดีราคา หรือสื่อว่ากระทำการทุจริตอื่นใดในการเสนอดีราคา

๖.๘ หากผู้ยื่นข้อเสนอดีซึ่งเป็นผู้ประกอบการ SMEs เสนอดีราคาสูงกว่าราคาต่ำสุดของผู้ยื่นข้อเสนอดีรายอื่นที่ไม่เกินร้อยละ ๑๐ ให้หน่วยงานของรัฐจัดซื้อจัดจ้างกับผู้ประกอบการ SMEs ดังกล่าว โดยจัดเรียงลำดับผู้ยื่นข้อเสนอดีซึ่งเป็นผู้ประกอบการ SMEs ซึ่งเสนอดีราคาสูงกว่าราคาต่ำสุดของผู้ยื่นข้อเสนอดีรายอื่นไม่เกินร้อยละ ๑๐ ที่จะเรียกมาทำสัญญาไม่เกิน ๓ ราย

ผู้ยื่นข้อเสนอดีที่เป็นกิจการร่วมค้าที่จะได้สิทธิตามวรรคหนึ่ง ผู้เข้าร่วมค้าทุกรายจะต้องเป็นผู้ประกอบการ SMEs

ทั้งนี้ ผู้ประกอบการ SMEs ที่จะได้แต้มต่อด้านราคาตามวรรคหนึ่ง จะต้องมิวงเงินสัญญาสะสมตามปีปฏิทินรวมกับราคาที่เสนอดีในครั้งนี้อย่างแล้ว มิมูลค่ารวมกันไม่เกินมูลค่าของรายได้ตามขนาดที่ขึ้นทะเบียนไว้กับ สสว.

๖.๙ หากผู้ยื่นข้อเสนอดีซึ่งมิใช่ผู้ประกอบการ SMEs แต่เป็นบุคคลธรรมดาที่ถือสัญชาติ

ไทยหรือนิติบุคคลที่จัดตั้งขึ้นตามกฎหมายไทยเสนอราคาสูงกว่าราคาต่ำสุดของผู้ยื่นข้อเสนอซึ่งเป็นบุคคลธรรมดาที่มีได้ถือสัญชาติไทยหรือนิติบุคคลที่จัดตั้งขึ้นตามกฎหมายของต่างประเทศไม่เกินร้อยละ ๓ ให้จัดซื้อจัดจ้างกับบุคคลธรรมดาที่ถือสัญชาติไทยหรือนิติบุคคลที่จัดตั้งขึ้นตามกฎหมายไทยดังกล่าว

ผู้ยื่นข้อเสนอที่เป็นกิจการร่วมค้าที่จะได้สิทธิตามวรรคหนึ่ง ผู้เข้าร่วมค้าทุกรายจะต้องเป็นบุคคลธรรมดาที่ถือสัญชาติไทยหรือนิติบุคคลที่จัดตั้งขึ้นตามกฎหมายไทย

๗. การทำสัญญาจ้างก่อสร้าง

ผู้ชนะการประกวดราคาอิเล็กทรอนิกส์จะต้องทำสัญญาจ้างตามแบบสัญญา ดังระบุในข้อ ๑.๓ หรือทำข้อตกลงเป็นหนังสือกับองค์การบริหารส่วนจังหวัดสระบุรี ภายใน ๗ วัน นับถัดจากวันที่ได้รับแจ้ง และจะต้องวางหลักประกันสัญญาเป็นจำนวนเงินเท่ากับร้อยละ ๕ ของราคาค่าจ้างที่ประกวดราคาอิเล็กทรอนิกส์ ให้องค์การบริหารส่วนจังหวัดสระบุรียึดถือไว้ในขณะทำสัญญาโดยใช้หลักประกันอย่างหนึ่งอย่างใด ดังต่อไปนี้

๗.๑ เงินสด

๗.๒ เช็คหรือตราพท์ที่ธนาคารเซ็นส่งจ่าย ซึ่งเป็นเช็คหรือตราพท์ลงวันที่ที่ใช้เช็คหรือตราพท์นั้น ชำระต่อเจ้าหน้าที่ในวันทำสัญญา หรือก่อนวันนั้นไม่เกิน ๓ วันทำการ

๗.๓ หนังสือค้ำประกันของธนาคารภายในประเทศ ตามตัวอย่างที่คณะกรรมการนโยบายกำหนด ดังระบุในข้อ ๑.๔ (๒) หรือจะเป็นหนังสือค้ำประกันอิเล็กทรอนิกส์ตามวิธีการที่กรมบัญชีกลางกำหนด

๗.๔ หนังสือค้ำประกันของบริษัทเงินทุน หรือบริษัทเงินทุนหลักทรัพย์ที่ได้รับอนุญาตให้ประกอบกิจการเงินทุนเพื่อการพาณิชย์และประกอบธุรกิจค้ำประกันตามประกาศของธนาคารแห่งประเทศไทย ตามรายชื่อบริษัทเงินทุนที่ธนาคารแห่งประเทศไทยแจ้งเวียนให้ทราบ โดยอนุโลมให้ใช้ตามตัวอย่างหนังสือค้ำประกันของธนาคารที่คณะกรรมการนโยบายกำหนด ดังระบุในข้อ ๑.๔ (๒)

๗.๕ พันธบัตรรัฐบาลไทย

หลักประกันนี้จะคืนให้ โดยไม่มีดอกเบี้ยภายใน ๑๕ วันนับถัดจากวันที่ผู้ชนะการประกวดราคาอิเล็กทรอนิกส์ (ผู้รับจ้าง) พ้นจากข้อผูกพันตามสัญญาจ้างแล้ว

๘. ค่าจ้างและการจ่ายเงิน

องค์การบริหารส่วนจังหวัดสระบุรี จะจ่ายค่าจ้างซึ่งได้รวมภาษีมูลค่าเพิ่มตลอดจนภาษีอากรอื่น ๆ และค่าใช้จ่ายทั้งปวงด้วยแล้วโดยถือราคาเหมารวมเป็นเกณฑ์และกำหนดการจ่ายเงินเป็นจำนวน ๒ งวดดังนี้

งวดที่ ๑ เป็นจำนวนเงินในอัตราร้อยละ ๒๐ ของค่าจ้าง เมื่อผู้รับจ้างได้ปฏิบัติงาน

- งานติดตั้งแผ่นป้ายแสดงรายละเอียดงานก่อสร้าง จำนวน ๒ ป้าย แล้วเสร็จ
- งานวางป่า ขุดตอขนาดเบา แล้วเสร็จ
- งานรื้อถนน ค.ส.ล.เดิม และขนทิ้ง แล้วเสร็จ
- งานชั้นรองพื้นทาง งานชั้นพื้นทาง แล้วเสร็จ

- งานชั้นพื้นทาง แล้วเสร็จ
(ให้แล้วเสร็จภายใน ๔๕ วัน)

งวดที่ ๒ (งวดสุดท้าย) เป็นจำนวนเงินในอัตราร้อยละ ๘๐ ของค่าจ้าง เมื่อผู้รับจ้างได้

ปฏิบัติงาน

- งาน Prime Coat บนผิวทาง แล้วเสร็จ
- งานติดตั้งป้ายจราจร สัญญาณไฟกระพริบแบบโซล่าเซลล์ พร้อมป้ายจราจรแบบ บ๑ และป้ายโครงการ (ป้ายเหล็ก) แล้วเสร็จ
- งานเครื่องหมายบนผิวทางสีเทอร์โม (สีเหลือง+สีขาว) แล้วเสร็จ
- ติดตั้งไฟฟ้าแสงสว่างโซล่าเซลล์ จำนวน ๓๒ ชุด แล้วเสร็จ
- งานเก็บทำความสะอาด บริเวณสถานที่ก่อสร้างให้เป็นระเบียบเรียบร้อย และให้คณะกรรมการตรวจรับพัสดุ ได้ตรวจรับไว้เป็นที่เรียบร้อยแล้ว ทั้งหมดให้แล้วเสร็จเรียบร้อยตามสัญญาหรือข้อตกลงจ้างเป็นหนังสือ

(ให้แล้วเสร็จภายใน ๔๕ วัน)

๙. อัตราค่าปรับ

ค่าปรับตามสัญญาจ้างแนบท้ายเอกสารประกวดราคาอิเล็กทรอนิกส์นี้ หรือข้อตกลงจ้างเป็นหนังสือจะกำหนด ดังนี้

๙.๑ กรณีที่ผู้รับจ้างนำงานที่รับจ้างไปจ้างช่วงให้ผู้อื่นทำอีกทอดหนึ่งโดยไม่ได้รับอนุญาตจากองค์การบริหารส่วนจังหวัดสระบุรี จะกำหนดค่าปรับสำหรับการฝ่าฝืนดังกล่าวเป็นจำนวนร้อยละ ๑๐.๐๐ ของวงเงินของงานจ้างช่วงนั้น

๙.๒ กรณีที่ผู้รับจ้างปฏิบัติผิดสัญญาจ้างก่อสร้าง นอกเหนือจากข้อ ๙.๑ จะกำหนดค่าปรับเป็นรายวันเป็นจำนวนเงินตายตัวในอัตราร้อยละ ๐.๒๕ ของราคางานจ้าง

๑๐. การรับประกันความชำรุดบกพร่อง

ผู้ชนะการประกวดราคาอิเล็กทรอนิกส์ซึ่งได้ทำสัญญาจ้าง ตามแบบ ดังระบุในข้อ ๑.๓ หรือข้อตกลงจ้างเป็นหนังสือแล้วแต่กรณี จะต้องรับประกันความชำรุดบกพร่องของงานจ้างที่เกิดขึ้นภายในระยะเวลา ไม่น้อยกว่า ๒ ปี นับถัดจากวันที่องค์การบริหารส่วนจังหวัดสระบุรีได้รับมอบงาน โดยต้องบริหารจัดการซ่อมแซมแก้ไขให้ใช้การได้ดีดังเดิมภายใน ๑๕ วัน นับถัดจากวันที่ได้รับแจ้งความชำรุดบกพร่อง

๑๑. ข้อสงวนสิทธิในการยื่นข้อเสนอและอื่น ๆ

๑๑.๑ เงินค่าจ้างสำหรับงานจ้างครั้งนี้ ได้มาจากเงินงบประมาณประจำปี พ.ศ. ๒๕๖๘ การลงนามในสัญญาจะกระทำต่อเมื่อ องค์การบริหารส่วนจังหวัดสระบุรีได้รับอนุมัติเงิน ค่าก่อสร้างจากเงินงบประมาณประจำปี พ.ศ. ๒๕๖๘

๑๑.๒ เมื่อองค์การบริหารส่วนจังหวัดสระบุรีได้คัดเลือกผู้ยื่นข้อเสนอรายใดให้เป็นผู้รับจ้าง และได้ตกลงจ้าง ตามการประกวดราคาอิเล็กทรอนิกส์แล้ว ถ้าผู้รับจ้างจะต้องส่งหรือนำสิ่งของมาเพื่องานจ้างดังกล่าวเข้ามาจากต่างประเทศ และของนั้นต้องนำเข้าโดยทางเรือในเส้นทางที่มีเรือไทยเดินอยู่ และ

สามารถให้บริการรับขนได้ตามที่รัฐมนตรีว่าการกระทรวงคมนาคมประกาศกำหนด ผู้ยื่นข้อเสนอซึ่งเป็นผู้รับจ้างจะต้องปฏิบัติตามกฎหมายว่าด้วยการส่งเสริมการพาณิชย์ ดังนี้

(๑) แฉงการส่งหรือนำสิ่งของดังกล่าวเข้ามาจากต่างประเทศต่อกรมเจ้าท่า ภายใน ๗ วัน นับตั้งแต่วันที่ผู้รับจ้างส่งหรือซื้อของจากต่างประเทศ เว้นแต่เป็นของที่รัฐมนตรีว่าการกระทรวงคมนาคมประกาศยกเว้นให้บรรทุกโดยเรืออื่นได้

(๒) จัดการให้สิ่งของดังกล่าวบรรทุกโดยเรือไทย หรือเรือที่มีสิทธิเช่นเดียวกับเรือไทยจากต่างประเทศมายังประเทศไทย เว้นแต่จะได้รับอนุญาตจากกรมเจ้าท่า ให้บรรทุกสิ่งของนั้น โดยเรืออื่น ที่มีใจเรือไทย ซึ่งจะต้องได้รับอนุญาตเช่นนั้นก่อนบรรทุกของลงเรืออื่น หรือเป็นของที่รัฐมนตรีว่าการกระทรวงคมนาคมประกาศยกเว้นให้บรรทุกโดยเรืออื่น

(๓) ในกรณีที่ไม่ปฏิบัติตาม (๑) หรือ (๒) ผู้รับจ้างจะต้องรับผิดชอบตามกฎหมายว่าด้วยการส่งเสริมการพาณิชย์

๑๑.๓ ผู้ยื่นข้อเสนอซึ่งองค์การบริหารส่วนจังหวัดสระบุรีได้คัดเลือกแล้ว ไม่ไปทำสัญญาหรือข้อตกลงจ้างเป็นหนังสือภายในเวลาที่กำหนดดังระบุไว้ในข้อ ๗ องค์การบริหารส่วนจังหวัดสระบุรี จะริบหลักประกันการยื่นข้อเสนอ หรือเรียกธองจากผู้ออกหนังสือค้ำประกัน การยื่นข้อเสนอทันที และอาจพิจารณาเรียกธองให้ชดใช้ความเสียหายอื่น (ถ้ามี) รวมทั้งจะพิจารณาให้เป็นผู้ทำงาน ตามระเบียบกระทรวงการคลังว่าด้วยการจัดซื้อจัดจ้างและการบริหารพัสดุภาครัฐ

๑๑.๔ องค์การบริหารส่วนจังหวัดสระบุรีสงวนสิทธิ์ที่จะแก้ไขเพิ่มเติมเงื่อนไข หรือข้อกำหนดในแบบสัญญาหรือข้อตกลงจ้างเป็นหนังสือให้เป็นไปตามความเห็นของสำนักงานอัยการสูงสุด (ถ้ามี)

๑๑.๕ ในกรณีที่เอกสารแนบท้ายเอกสารประกวดราคาอิเล็กทรอนิกส์นี้ มีความขัดหรือแย้งกันผู้ยื่นข้อเสนอจะต้องปฏิบัติตามคำวินิจฉัยขององค์การบริหารส่วนจังหวัดสระบุรี คำวินิจฉัยดังกล่าวให้ถือเป็นที่สุด และ ผู้ยื่นข้อเสนอไม่มีสิทธิเรียกร้องค่าใช้จ่ายใดๆ เพิ่มเติม

๑๑.๖ องค์การบริหารส่วนจังหวัดสระบุรี อาจประกาศยกเลิกการจัดจ้างในกรณีต่อไปนี้ ได้ โดยที่ผู้ยื่นข้อเสนอจะเรียกร้องค่าเสียหายใดๆ จากองค์การบริหารส่วนจังหวัดสระบุรีไม่ได้

(๑) องค์การบริหารส่วนจังหวัดสระบุรีไม่ได้รับการจัดสรรเงินที่จะใช้ในการจัดจ้างหรือได้รับจัดสรรแต่ไม่เพียงพอที่จะทำการจัดจ้างครั้งนี้ต่อไป

(๒) มีการกระทำที่เข้าลักษณะผู้ยื่นข้อเสนอที่ชนะการจัดจ้างหรือที่ได้รับการคัดเลือกมี ผลประโยชน์ร่วมกัน หรือมีส่วนได้เสียกับผู้ยื่นเสนอรายอื่น หรือขัดขวางการแข่งขันอย่างเป็นธรรมหรือสมยอมกันกับผู้ยื่นเสนอรายอื่น หรือเจ้าหน้าที่ในการเสนอราคา หรือถือว่ากระทำการทุจริตอื่นใดในการเสนอราคา

(๓) การทำการจัดจ้างครั้งนี้ต่อไปอาจก่อให้เกิดความเสียหายแก่องค์การบริหารส่วนจังหวัดสระบุรี หรือกระทบต่อประโยชน์สาธารณะ

(๔) กรณีอื่นในทำนองเดียวกับ (๑) (๒) หรือ (๓) ตามที่กำหนดในกฎกระทรวง ซึ่งออกตามความในกฎหมายว่าด้วยการจัดซื้อจัดจ้างและการบริหารพัสดุภาครัฐ

๑๒. การปรับราคาค่างานก่อสร้าง

การปรับราคาค่างานก่อสร้างตามสูตรการปรับราคาดังระบุในข้อ ๑.๕ จะนำมาใช้ในกรณี
ที่ ค่างานก่อสร้างลดลงหรือเพิ่มขึ้น โดยวิธีการต่อไปนี้

ตามเงื่อนไข หลักเกณฑ์ สูตรและวิธีคำนวณที่ใช้กับสัญญาแบบปรับราคาได้ตามมติ
คณะรัฐมนตรีเมื่อวันที่ ๒๒ สิงหาคม ๒๕๓๒ เรื่อง การพิจารณาช่วยเหลือผู้ประกอบการอาชีพงานก่อสร้าง ตาม
หนังสือสำนักเลขาธิการคณะรัฐมนตรี ที่ นร ๐๒๐๓/ว ๑๐๙ ลงวันที่ ๒๔ สิงหาคม ๒๕๓๒

สูตรการปรับราคา (สูตรค่า K) จะต้องคงที่ที่ระดับที่กำหนดไว้ในวันแล้วเสร็จตามที่
กำหนดไว้ในสัญญา หรือภายในระยะเวลาที่องค์การบริหารส่วนจังหวัดสระบุรีได้ขยายออกไป โดยจะใช้สูตร
ของทางราชการที่ได้ระบุในข้อ ๑.๕ ดังนี้

$$K ๒.๑ = ๐.๓๐ + ๐.๑๐ * It / Io + ๐.๔๐ * Et / Eo + ๐.๒๐ * Ft / Fo$$

$$K ๓.๑ = ๐.๓๐ + ๐.๔๐ * At / Ao + ๐.๒๐ * Et / Eo + ๐.๑๐ * Ft / Fo$$

$$K ๓.๓ = ๐.๓๐ + ๐.๑๐ * Mt / Mo + ๐.๔๐ * At / Ao + ๐.๑๐ * Et / Eo + ๐.๑๐$$

* Ft / Fo

๑๓. มาตรฐานฝีมือช่าง

เมื่อองค์การบริหารส่วนจังหวัดสระบุรีได้คัดเลือกผู้ยื่นข้อเสนอรายใดให้เป็นผู้รับจ้างและ
ได้ตกลงจ้างก่อสร้าง ตามประกาศนี้แล้วผู้ยื่นข้อเสนอจะต้องตกลงว่าในการปฏิบัติงานก่อสร้างดังกล่าว ผู้ยื่นข้อ
เสนอมจะต้องมีและใช้ผู้มีวุฒิบัตรระดับ ปวช. ปวส. และปวท. หรือเทียบเท่าจากสถาบันการศึกษาที่ ก.พ.
รับรองให้เข้ารับราชการได้ ในอัตราไม่ต่ำกว่าร้อยละ ๑๐ ของแต่ละสาขาช่างแต่จะต้องมีจำนวนช่างอย่างน้อย
๑ คน ในแต่ละสาขาช่าง ดังต่อไปนี้

๑๓.๑ ช่างก่อสร้าง หรือช่างโยธา

๑๔. การปฏิบัติตามกฎหมายและระเบียบ

ในระหว่างระยะเวลาการก่อสร้าง ผู้ยื่นข้อเสนอที่ได้รับการคัดเลือกให้เป็นผู้รับจ้างต้อง
ปฏิบัติ ตามหลักเกณฑ์ที่กฎหมายและระเบียบได้กำหนดไว้โดยเคร่งครัด

๑๕. การประเมินผลการปฏิบัติงานของผู้ประกอบการ

องค์การบริหารส่วนจังหวัดสระบุรี สามารถนำผลการปฏิบัติงานแล้วเสร็จตามสัญญาของ
ผู้ยื่นข้อเสนอที่ได้รับการคัดเลือกให้ เป็นผู้รับจ้างเพื่อนำมาประเมินผลการปฏิบัติงานของผู้ประกอบการ

ทั้งนี้ หากผู้ยื่นข้อเสนอที่ได้รับการคัดเลือกไม่ผ่านเกณฑ์ที่กำหนดจะถูกระงับการยื่นข้อ
เสนอหรือทำสัญญากับองค์การบริหารส่วนจังหวัดสระบุรี ไว้ชั่วคราว

องค์การบริหารส่วนจังหวัดสระบุรี

๗ มีนาคม ๒๕๖๘



บันทึกข้อความ

ส่วนราชการ สำนักช่าง ส่วนควบคุมการก่อสร้าง ฝ่ายสำรวจ โทร. ๐-๓๖๒๑-๒๕๔๓

ที่ สบ ๕๑๐๐๕.๑/๖๗๔

วันที่ ๑๓ กุมภาพันธ์ ๒๕๖๘

เรื่อง รายงานขอความเห็นชอบการจัดทำแบบรูปรายการงานก่อสร้าง (ฉบับปรับปรุง)

เรียน นายกองค้การบริหารส่วนจังหวัดสระบุรี

ตามคำสั่ง องค์การบริหารส่วนจังหวัดสระบุรี ที่ ๒๙๔๓/๒๕๖๗ ลงวันที่ ๑๓ พฤศจิกายน ๒๕๖๗ เรื่อง การแต่งตั้งคณะกรรมการจัดทำแบบรูปรายการงานก่อสร้าง และกำหนดราคากลาง สำหรับประกวดราคาจ้างก่อสร้างโครงการก่อสร้างถนนลาดยาง หมู่ที่ ๗ ตำบลวังม่วง อำเภอวังม่วง จังหวัดสระบุรี พร้อมติดตั้งไฟฟ้าแสงสว่างโซล่าเซลล์ ด้วยวิธีประกวดราคาอิเล็กทรอนิกส์ (e-bidding) ตามข้อบัญญัติองค์การบริหารส่วนจังหวัดสระบุรี งบประมาณรายจ่ายประจำปีงบประมาณ พ.ศ. ๒๕๖๘ แผนงานอุตสาหกรรมและการโยธา งานก่อสร้าง งบลงทุนหมวดค่าที่ดินและสิ่งก่อสร้าง ประเภท ค่าก่อสร้างสิ่งสาธารณูปการ หน้า ๓๖๒ งบประมาณ ๗,๗๗๔,๐๐๐.- บาท (เจ็ดล้านเจ็ดแสนเจ็ดหมื่นสี่พันบาทถ้วน) นั้น

ขอเรียนว่า คณะกรรมการจัดทำแบบรูปรายการงานก่อสร้างฯ ได้ดำเนินการจัดทำแบบรูปรายการงานก่อสร้างโครงการดังกล่าวฯ เสร็จเรียบร้อยแล้ว รายละเอียดตามเอกสารที่แนบมาพร้อมนี้

จึงเรียนมาเพื่อโปรดพิจารณาให้ความเห็นชอบแบบรูปรายการงานก่อสร้างฯ ดังกล่าว และลงนามในบันทึกฉบับนี้ แจ้งกองพัสดุและทรัพย์สินเพื่อพิจารณาดำเนินการต่อไป

ลงชื่อ.....ประธานกรรมการ

(นางสรารัตน์ สุขะตัน)

ผู้อำนวยการส่วนการโยธา

ลงชื่อ.....กรรมการ

(นายจิริยุทธ์ ศรีเจิม)

นายช่างโยธาอาวุโส

ลงชื่อ.....กรรมการ

(นายมานิตย์ ชูศรีจันทร์)

วิศวกรโยธาชำนาญการ

ความคิดเห็นของผู้อำนวยการส่วนควบคุมการก่อสร้าง

นางสรารัตน์ สุขะตัน

(นางสรารัตน์ สุขะตัน)

ผู้อำนวยการส่วนการโยธา รักษาราชการแทน

ผู้อำนวยการส่วนควบคุมการก่อสร้าง

ความคิดเห็นของผู้อำนวยการสำนักช่าง

นางสรารัตน์ สุขะตัน

(นางสรารัตน์ สุขะตัน)

รองปลัดองค์การบริหารส่วนจังหวัด รักษาราชการแทน

ผู้อำนวยการสำนักช่าง

ความเห็นของรองปลัดองค์การบริหารส่วนจังหวัด

นางสรารัตน์ สุขะตัน

(นางทิตยาพร เพชรประดับ)

รองปลัดองค์การบริหารส่วนจังหวัด

ความเห็นของปลัดองค์การบริหารส่วนจังหวัด

นางสรารัตน์ สุขะตัน

(นางสาวนิภา ประชีพฉาย)

ปลัดองค์การบริหารส่วนจังหวัด

ความคิดเห็นของนายกองค้การบริหารส่วนจังหวัดสระบุรี

นางสรารัตน์ สุขะตัน

(นางสาวนิภา ประชีพฉาย)

ปลัดองค์การบริหารส่วนจังหวัด ปฏิบัติหน้าที่

นายกองค้การบริหารส่วนจังหวัดสระบุรี

รายละเอียดแบบรูปรายงานการงานก่อสร้าง สำหรับประกวดราคาจ้างก่อสร้าง
โครงการก่อสร้างถนนลาดยาง หมู่ที่ ๗ ตำบลวังม่วง อำเภอวังม่วง จังหวัดสระบุรี
พร้อมติดตั้งไฟฟ้าแสงสว่างโซลาร์เซลล์

๑. ความเป็นของโครงการ

องค์การบริหารส่วนตำบลวังม่วงได้ส่งโครงการที่เกินศักยภาพสำหรับประสานแผนพัฒนาท้องถิ่นของ องค์การบริหารส่วนจังหวัดสระบุรี เพื่อขอรับการสนับสนุนโครงการก่อสร้างถนนลาดยาง หมู่ที่ ๗ ตำบลวังม่วง อำเภอวังม่วง จังหวัดสระบุรี พร้อมติดตั้งไฟฟ้าแสงสว่างโซลาร์เซลล์ ถนนสายดังกล่าวเป็นถนนลูกรังภายใน หมู่บ้านผ่านพื้นที่เกษตรกรรม เชื่อมต่อทางหลวงแผ่นดินหมายเลข ๒๒๗๓ และเชื่อมต่อทางหลวงท้องถิ่น ปัจจุบัน สภาพผิวถนนมีความชำรุด เป็นหลุม เป็นบ่อ ซึ่งเป็นอุปสรรคในการสัญจร และอาจก่อให้เกิดอุบัติเหตุกับผู้ใช้ถนนได้

๒. วัตถุประสงค์

๑. เพื่อแก้ไขปัญหาความเดือดร้อนของประชาชนผู้สัญจร เนื่องจากสภาพถนนมีความชำรุด เสียหาย เป็นหลุม เป็นบ่อ และเพิ่มแสงสว่างบริเวณแหล่งชุมชน หรือจุดเสี่ยง
๒. เพื่อแก้ไขปัญหาความเดือดร้อนของผู้ประกอบอาชีพเกษตรกรในการเข้าสู่พื้นที่เกษตรกรรม
๓. เพื่อเป็นการส่งเสริมอาชีพและสร้างรายได้ให้กับเกษตรกร ด้านเพิ่มความสามารถในการขนส่ง ผลผลิตไปยังตลาดได้สะดวก รวดเร็วยิ่งขึ้น
๔. เพื่อเป็นการรองรับการขยายตัวของชุมชนซึ่งอาจเกิดขึ้นในอนาคต

๓. คุณสมบัติผู้ยื่นเสนอราคา

ผู้ยื่นข้อเสนอจะต้องมีคุณสมบัติ ดังต่อไปนี้

- ๓.๑ มีความสามารถตามกฎหมาย
- ๓.๒ ไม่เป็นบุคคลล้มละลาย
- ๓.๓ ไม่อยู่ระหว่างเลิกกิจการ
- ๓.๔ ไม่เป็นบุคคลซึ่งอยู่ระหว่างถูกระงับการยื่นข้อเสนอหรือทำสัญญากับหน่วยงานของรัฐไว้ชั่วคราว เนื่องจากเป็นผู้ที่ไม่ผ่านเกณฑ์การประเมินผลการปฏิบัติงานของผู้ประกอบการตามระเบียบที่รัฐมนตรีว่าการกระทรวง การคลัง กำหนด ตามที่ประกาศเผยแพร่ในระบบเครือข่ายสารสนเทศของกรมบัญชีกลาง
- ๓.๕ ไม่เป็นบุคคลซึ่งถูกระงับชื่อไว้ในบัญชีรายชื่อผู้ทำงานและได้แจ้งเวียนชื่อให้เป็นผู้ทำงานของ หน่วยงานของรัฐในระบบเครือข่ายสารสนเทศของกรมบัญชีกลาง ซึ่งรวมถึงนิติบุคคลที่ผู้ทำงานเป็นหุ้นส่วน ผู้จัดการ กรรมการผู้จัดการ ผู้บริหาร ผู้มีอำนาจในการดำเนินงานในกิจการของนิติบุคคลนั้นด้วย
- ๓.๖ มีคุณสมบัติและไม่มีลักษณะต้องห้าม ตามที่คณะกรรมการนโยบายการจัดซื้อจัดจ้าง และบริหารพัสดุภาครัฐกำหนดในราชกิจจานุเบกษา
- ๓.๗ เป็นนิติบุคคลผู้มีอาชีพรับจ้างงานที่ประกวดราคาอิเล็กทรอนิกส์ดังกล่าว
- ๓.๘ ไม่เป็นผู้มีผลประโยชน์ร่วมกันกับผู้ยื่นข้อเสนอรายอื่นที่เข้ายื่นข้อเสนอให้แก่ องค์การบริหารส่วน จังหวัดสระบุรี ณ วันประกาศประกวดราคาอิเล็กทรอนิกส์ หรือไม่เป็นผู้กระทำการอันเป็นการขัดขวาง การแข่งขันอย่างเป็นธรรมในการประกวดราคาอิเล็กทรอนิกส์ครั้งนี้
- ๓.๙ ไม่เป็นผู้ได้รับเอกสิทธิ์หรือความคุ้มกัน ซึ่งอาจปฏิเสธไม่ยอมขึ้นศาลไทย เว้นแต่รัฐบาลของผู้ยื่น ข้อเสนอได้มีคำสั่งให้สละเอกสิทธิ์และความคุ้มกันเช่นนั้น



/๓.๑๐ เป็นผู้ประกอบการ...

๓.๑๐ เป็นผู้ประกอบการที่ขึ้นทะเบียนงานก่อสร้างทาง ไม่น้อยกว่าชั้น ๖ ประเภท หลักเกณฑ์ คุณสมบัติทั่วไป คุณสมบัติเฉพาะ ไว้กับกรมบัญชีกลาง (กรณีคณะกรรมการราคากลางได้ประกาศกำหนดให้ งานก่อสร้างสาขานั้นต้องขึ้นทะเบียนผู้ประกอบการไว้กับกรมบัญชีกลาง)

๓.๑๑ กรณีโรงงานผสมแอสฟัลต์คอนกรีต ผู้ยื่นข้อเสนอจะต้องมีคุณสมบัติ ดังนี้

(๑) ผู้ยื่นข้อเสนอต้องมีโรงงานผสมแอสฟัลต์คอนกรีต หรือ ต้องมีเอกสารยินยอม ให้ใช้ผลิตภัณฑ์จากโรงงานผสมแอสฟัลต์คอนกรีตที่ไม่ใช่ของผู้ยื่นข้อเสนอ ทั้งนี้เพื่อให้สามารถ ควบคุมอุณหภูมิของส่วนผสมแอสฟัลต์คอนกรีตได้ และเพื่อให้เป็นไปตามมาตรฐานแอสฟัลต์คอนกรีต ของกรมทางหลวงชนบท มทช. ๒๓๐-๒๕๖๓

(๒) ต้องมีสำเนาใบอนุญาตประกอบกิจการโรงงาน (แบบ รง.๔) จากกรมโรงงานอุตสาหกรรม ของผู้ยื่นข้อเสนอ หรือผู้ให้ความยินยอมใช้ผลิตภัณฑ์ ทั้งนี้ใบอนุญาตประกอบกิจการโรงงาน (แบบ รง.๔) จากกรมโรงงานอุตสาหกรรมต้องไม่หมดอายุ ถูกสั่งพักใช้ หรือเพิกถอน

(๓) กรณีไม่มีใบอนุญาตประกอบกิจการโรงงาน (แบบ รง.๔) จากกรมโรงงานอุตสาหกรรม ให้ผู้ยื่นข้อเสนอ หรือผู้ให้ความยินยอมใช้ผลิตภัณฑ์ ใช้หนังสือรับรองการตั้งหน่วยงานผลิตแอสฟัลต์คอนกรีต สำหรับหน่วยงานก่อสร้างจากหน่วยงานในสังกัดกรมโรงงานอุตสาหกรรมแทน ทั้งนี้ หนังสือรับรองดังกล่าว ต้องไม่หมดอายุ ถูกยกเลิก หรือเพิกถอน

(๔) ต้องมีแผนที่แสดงที่ตั้งโรงงานผสมแอสฟัลต์คอนกรีต และเส้นทางขนส่งจากโรงงานผสม ถึงกึ่งกลางของโครงการก่อสร้าง โดยมีระยะทางขนส่งไม่เกิน ๑๑๐ กิโลเมตร และต้องมีกำลังการผลิต (Rated Capacity) ไม่น้อยกว่า ๖๐ ต้นต่อชั่วโมง

(๕) กรณีใช้โรงงานผสมแอสฟัลต์คอนกรีตแบบเคลื่อนที่ (Mobile Asphalt Concrete Plant) ให้ดำเนินการตามข้อ ๓.๑๑ (๑) (๒) (๓) และ (๔)

๓.๑๒ ผู้ยื่นข้อเสนอ หากได้รับการคัดเลือกเป็นคู่สัญญา จะต้องนำวิศวกรโยธาควบคุมงานและช่างโยธา ควบคุมงาน มาแสดงตนต่อผู้ควบคุมงานขององค์การบริหารส่วนจังหวัดสระบุรี/ประธานคณะกรรมการตรวจรับฯ ก่อนเข้าดำเนินงานก่อสร้าง

๓.๑๓ ผู้ยื่นข้อเสนอ ต้องมีขีดความสามารถและความพร้อมด้านบุคลากร ด้านเครื่องจักร เครื่องมือ โรงงาน ตามรูปแบบรายงานการก่อสร้างกำหนด ภายหลังได้รับการคัดเลือกเป็นคู่สัญญา

๓.๑๔ ผู้ยื่นข้อเสนอ ที่ได้รับการคัดเลือกเป็นคู่สัญญาต้องใช้วัสดุประเภทครุภัณฑ์ที่จะใช้งานก่อสร้าง เป็นวัสดุที่ผลิตในประเทศไทย โดยต้องใช้ไม่น้อยกว่าร้อยละ ๖๐ ของมูลค่าวัสดุที่จะใช้งานก่อสร้างทั้งหมด ตามสัญญา และคู่สัญญาต้องจัดทำแผนใช้วัสดุที่ผลิตในประเทศไม่น้อยกว่าร้อยละ ๖๐ ของมูลค่าวัสดุที่จะใช้ ในงานก่อสร้างทั้งหมดตามสัญญา (ภาคผนวก ๑) โดยส่งให้องค์การบริหารส่วนจังหวัดสระบุรี ภายใน ๖๐ วัน นับถัดจากวันที่ได้ลงนามสัญญา

๓.๑๕ แคตตาล็อกหรือเอกสารแสดงรายละเอียดผลิตภัณฑ์ของชุดคอมไฟถนนพลังงานแสงอาทิตย์ (ถ้ามี)



/๔. รายละเอียด...

๔. รายละเอียดโครงการ

ก่อสร้างถนนลาดยาง หมู่ที่ ๗ ต.วังม่วง อ.วังม่วง จ.สระบุรี ขนาดผิวจราจรกว้าง ๕.๐๐ เมตร ยาว ๒,๐๑๐.๐๐ เมตร หนา ๐.๐๕ เมตร ไม่มีไหล่ทาง หรือคิดเป็นพื้นที่ลาดยางไม่น้อยกว่า ๑๐,๐๕๐.๐๐ ตารางเมตร พร้อมติดตั้งไฟฟ้าแสงสว่างโซล่าเซลล์ จำนวน ๓๒ ชุด ตามแบบแปลนขององค์การบริหารส่วนจังหวัดสระบุรี ที่ ๒๘/๖๗

๕. ระยะเวลาดำเนินการ

กำหนดให้ ระยะเวลาดำเนินการก่อสร้าง ๙๐ วัน

๖. หลักเกณฑ์ในการพิจารณาคัดเลือกข้อเสนอ

การพิจารณาผลการยื่นข้อเสนอประกวดราคาอิเล็กทรอนิกส์ครั้งนี้ องค์การบริหารส่วนจังหวัดสระบุรี จะพิจารณาตัดสินโดยใช้ หลักเกณฑ์ราคา

๗. วงเงินงบประมาณ/วงเงินที่ได้รับการจัดสรร

ตามข้อบัญญัติองค์การบริหารส่วนจังหวัด งบประมาณรายจ่ายประจำปีงบประมาณ พ.ศ. ๒๕๖๘ แผนงาน อุตสาหกรรมและการโยธา งานก่อสร้าง งบลงทุน หมวดค่าที่ดินและสิ่งก่อสร้าง ประเภท ค่าก่อสร้างสิ่งสาธารณูปการ หน้า ๓๖๒ งบประมาณ ๗,๗๗๔,๐๐๐.- บาท (เจ็ดล้านเจ็ดแสนเจ็ดหมื่นสี่พันบาทถ้วน)

๘. งวดงานและการจ่ายเงิน

แบ่งจ่ายเป็น ๒ งวด ของงานจ้างทั้งหมด เมื่อผู้รับจ้าง ได้ดำเนินการก่อสร้างถนนลาดยาง หมู่ที่ ๗ ตำบลวังม่วง อำเภอวังม่วง จังหวัดสระบุรี พร้อมติดตั้งไฟฟ้าแสงสว่างโซล่าเซลล์ ตามรายละเอียดที่กำหนด/สัญญาจ้าง ดังนี้

งวดที่ ๑ คิดเป็นเงินร้อยละ ๒๐ เมื่อผู้รับจ้างดำเนินการรายการต่อไปนี้

- งานติดตั้งแผ่นป้ายแสดงรายละเอียดงานก่อสร้าง จำนวน ๒ ป้าย แล้วเสร็จ
- งานถางป่า ขุดต่อขนาดเบา แล้วเสร็จ
- งานรื้อถนนค.ส.ล.เดิม และชนทิ้ง แล้วเสร็จ
- งานชั้นรองพื้นทาง งานชั้นพื้นทาง แล้วเสร็จ
- งานชั้นพื้นทาง แล้วเสร็จ

(กำหนดเวลาแล้วเสร็จ ๔๕ วัน)

งวดที่ ๒ (งวดสุดท้าย) คิดเป็นเงินร้อยละ ๘๐ เมื่อผู้รับจ้างดำเนินการรายการต่อไปนี้

- งาน Prime Coat บนผิวทาง แล้วเสร็จ
- งานติดตั้งป้ายจราจร สัญญาไฟกระพริบแบบโซล่าเซลล์ พร้อมป้ายจราจรแบบ บ๑ และ

ป้ายโครงการ (ป้ายเหล็ก) แล้วเสร็จ

- งานเครื่องหมายบนผิวทางสีเทอร์โม (สีเหลือง+สีขาว) แล้วเสร็จ

- ติดตั้งไฟฟ้าแสงสว่างโซล่าเซลล์ จำนวน ๒๐ ชุด แล้วเสร็จ

- งานเก็บทำความสะอาด บริเวณสถานที่ก่อสร้างให้เป็นระเบียบเรียบร้อย และให้

คณะกรรมการตรวจรับพัสดุ ได้ตรวจรับไว้เป็นที่เรียบร้อยแล้ว

(กำหนดเวลาแล้วเสร็จ ๔๕ วัน)



/๙. อัตราค่าปรับ...

๙. อัตราค่าปรับ

หากผู้รับจ้างไม่สามารถทำงานให้แล้วเสร็จภายในระยะเวลาที่กำหนดไว้ในสัญญา และผู้ว่าจ้างยังมีได้บอกเลิกสัญญา ผู้รับจ้างจะต้องชำระค่าปรับให้กับผู้ว่าจ้างเป็น จำนวนร้อยละ ๐.๒๕ ของค่าจ้างตามสัญญา

๑๐. ระยะเวลารับประกันความชำรุดบกพร่อง

เมื่องานแล้วเสร็จตามสัญญาจ้าง และผู้ว่าจ้างได้รับมอบงานจากผู้รับจ้างเรียบร้อยแล้ว หากมีความชำรุดบกพร่องหรือเสียหายอันเกิดจากความบกพร่องของผู้รับจ้าง ภายในระยะเวลา ๒ ปี นับถัดจากวันที่ได้รับมอบงาน ผู้รับจ้างจะต้องรับแก้ไขให้เรียบร้อยโดยไม่ชักช้า

๑๑. หน่วยงานที่รับผิดชอบ

สำนักช่าง องค์การบริหารส่วนจังหวัดสระบุรี ตำบลดาวเรือง อำเภอเมืองสระบุรี จังหวัดสระบุรี

๑๒. การปรับราคางานก่อสร้าง (ค่า k)

สำหรับราคางานก่อสร้างตามสัญญานี้จะนำสูตร Escalation Factor (K) มาใช้คำนวณราคางานที่เปลี่ยนแปลงไป โดยวิธีการต่อไปนี้ ตามเงื่อนไข หลักเกณฑ์ สูตรและวิธีคำนวณที่ใช้กับสัญญาแบบปรับราคาได้ตามมติคณะรัฐมนตรี เมื่อวันที่ ๒๒ สิงหาคม ๒๕๓๒ เรื่อง การพิจารณาช่วยเหลือผู้ประกอบการอาชีพงานก่อสร้างตามหนังสือสำนักเลขาธิการคณะรัฐมนตรี ที่ นร ๐๒๐๓/ว ๑๐๙ ลงวันที่ ๒๔ สิงหาคม ๒๕๓๒

สูตรการปรับราคา (สูตรค่า K) จะต้องคงที่ที่ระดับกำหนดไว้ในวันแล้วเสร็จ ตามที่กำหนดไว้ในสัญญาหรือภายในระยะที่ผู้ว่าจ้างได้ขยายออกไป โดยใช้สูตรค่า K ดังนี้

$$K_{๒.๑} = ๐.๓๐ + ๐.๑๐ * It / Io + ๐.๔๐ * Et / Eo + ๐.๒๐ * Ft / Fo$$

$$K_{๓.๑} = ๐.๓๐ + ๐.๔๐ * At / Ao + ๐.๒๐ * Et / Eo + ๐.๑๐ * Ft / Fo$$

$$K_{๓.๓} = ๐.๓๐ + ๐.๑๐ * Mt / Mo + ๐.๔๐ * At / Ao + ๐.๑๐ * Et / Eo + ๐.๑๐ * Ft / Fo$$

ลงชื่อ.....ประธานกรรมการ

(นางสรารัตน์ สุขมะตัน)

ผู้อำนวยการส่วนการโยธา

ลงชื่อ.....กรรมการ

(นายจิริยุทธ์ ศรีเจิม)

นายช่างโยธาอาวุโส

ลงชื่อ.....กรรมการ

(นายมานิตย์ ชูศรีจันทร์)

วิศวกรโยธาชำนาญการ



บันทึกข้อความ

ส่วนราชการ สำนักช่าง ส่วนควบคุมการก่อสร้าง ฝ่ายสำรวจ โทร. ๐-๓๖๒๑-๒๕๔๓

ที่ สบ ๕๑๐๐๕.๑/๗๕๖๖

วันที่ ๑๗ ธันวาคม ๒๕๖๗

เรื่อง ขออนุมัติกำหนดราคากลางงานก่อสร้าง

เรียน นายกองค้การบริหารส่วนจังหวัดสระบุรี

ตามคำสั่งองค์การบริหารส่วนจังหวัดสระบุรี ที่ ๒๙๔๓/๒๕๖๗ ลงวันที่ ๑๓ พฤศจิกายน ๒๕๖๗ เรื่อง แต่งตั้งคณะกรรมการจัดทำแบบรูปายการงานก่อสร้าง และกำหนดราคากลาง สำหรับประกวดราคาจ้างก่อสร้างโครงการก่อสร้างถนนลาดยาง หมู่ที่ ๗ ตำบลวังม่วง อำเภอวังม่วง จังหวัดสระบุรี พร้อมติดตั้งไฟฟ้าแสงสว่างโซล่าเซลล์ ด้วยวิธีประกวดราคาอิเล็กทรอนิกส์ (e-bidding) เพื่อดำเนินการ ตามระเบียบกระทรวงการคลังว่าด้วยการจัดซื้อจัดจ้างและการบริหารพัสดุภาครัฐ พ.ศ. ๒๕๖๐ นั้น

คณะกรรมการกำหนดราคากลาง ได้พิจารณา กำหนดราคากลางโครงการตามข้อบัญญัติองค์การบริหารส่วนจังหวัด งบประมาณรายจ่ายประจำปีงบประมาณ พ.ศ. ๒๕๖๘ แผนงานอุตสาหกรรมและการโยธา งานก่อสร้าง งบลงทุน หมวดค่าที่ดินและสิ่งก่อสร้าง ประเภท ค่าก่อสร้างสิ่งสาธารณูปการ หน้า ๓๖๒ งบประมาณ ๗,๗๗๔,๐๐๐.- บาท (เจ็ดล้านเจ็ดแสนเจ็ดหมื่นสี่พันบาทถ้วน) โดยอ้างอิงราคาตามราคาวัสดุก่อสร้าง ของสำนักงานพาณิชย์จังหวัดสระบุรีและพาณิชย์กรุงเทพฯ ราคาในท้องถิ่นและหลักเกณฑ์การคำนวณราคากลางงานก่อสร้างของกรมบัญชีกลาง จำนวน ๘,๕๗๑,๖๙๖.๗๒ บาท (แปดล้านห้าแสนเจ็ดหมื่นหนึ่งพันหกกร้อยเก้าสิบบทบาทเจ็ดสิบบสองสตางค์)

จึงเรียนมาเพื่อโปรดอนุมัติราคากลาง

(ลงชื่อ)

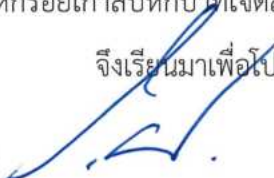

ประธานกรรมการ

(นายจิรพล บุญลือ)

หัวหน้าฝ่ายสาธารณูปโภค

(ลงชื่อ)



กรรมการ

(นายมานิตย์ ชูศรีจันทร์)

วิศวกรโยธาปฏิบัติการ

(ลงชื่อ)



กรรมการ

(นายจิรยุทธ ศรีเจิม)

นายช่างโยธาอาวุโส

ความคิดเห็นของรองปลัดองค์การบริหารส่วนจังหวัด

-  -

(นางทิตยาพร เพชรประดับ)

รองปลัดองค์การบริหารส่วนจังหวัดสระบุรี

ความคิดเห็นของปลัดองค์การบริหารส่วนจังหวัด

-  -

(นางสาวนิภา ประชีพฉาย)

ปลัดองค์การบริหารส่วนจังหวัดสระบุรี

ความคิดเห็นของผู้อำนวยการส่วนควบคุมการก่อสร้าง

-  -

(นางสรารัตน์ สุขมะดัน)

ผู้อำนวยการส่วนการโยธา รักษาราชการแทน

ผู้อำนวยการส่วนควบคุมการก่อสร้าง

ความคิดเห็นของนายกองค์การบริหารส่วนจังหวัดสระบุรี

-  -

(นายชนกฤต อັตตะสัมปณณะ)

รองนายกองค์การบริหารส่วนจังหวัด ปฏิบัติราชการแทน

นายกองค์การบริหารส่วนจังหวัดสระบุรี

ความคิดเห็นของผู้อำนวยการสำนักช่าง

-  -

(นางทิตยาพร เพชรประดับ)

รองปลัดองค์การบริหารส่วนจังหวัด รักษาราชการแทน

ผู้อำนวยการสำนักช่าง

วันที่อนุมัติ.....

ตารางแสดงวงเงินงบประมาณที่ได้รับจัดสรรและราคากลางในงานจ้างก่อสร้าง

1. ชื่อโครงการ

ประกวดราคาจ้างก่อสร้างโครงการก่อสร้างถนนลาดยาง หมู่ที่ ๗ ต.วังม่วง อ.วังม่วง จ.สระบุรี

พร้อมติดตั้งไฟฟ้าแสงสว่างโซล่าเซลล์ ด้วยวิธีประกวดราคาอิเล็กทรอนิกส์ (e-bidding) / ก่อสร้างถนนลาดยาง หมู่ที่ ๗

2. ต.วังม่วง อ.วังม่วง จ.สระบุรี พร้อมติดตั้งไฟฟ้าแสงสว่างโซล่าเซลล์
หน่วยงานเจ้าของโครงการ องค์การบริหารส่วนจังหวัดสระบุรี / องค์การบริหารส่วนจังหวัดสระบุรี

3. วงเงินงบประมาณที่ได้รับจัดสรร 7,774,000.00 บาท

4. ลักษณะงาน

โดยสังเขป ก่อสร้างถนนลาดยาง

5. ราคากลางคำนวณ ณ วันที่ 17 ธันวาคม 2567 เป็นเงิน 8,571,696.72 บาท

6. บัญชีประมาณการราคากลาง

6.1 แบบสรุปราคากลางงานทางสะพานและท่อเหลี่ยม

7. รายชื่อคณะกรรมการกำหนดราคากลาง

7.1 จิรพล บุญลือ ประธานกรรมการกำหนดราคากลาง หัวหน้าฝ่ายสาธารณสุขโปศ

7.2 มานิตย์ ชูศรีจันทร์ กรรมการกำหนดราคากลาง วิศวกรโยธาปฏิบัติการ

7.3 จิรยุทธ์ ศรีเจิม กรรมการกำหนดราคากลาง นายช่างโยธาอาวุโส

แบบฟอร์มรายงานหรือสรุปราคาากลางก่อสร้างทาง สะพาน และท่อเหลี่ยม

ชื่อโครงการ/งานก่อสร้าง ประเภทราคาจากก่อสร้างโครงการก่อสร้างถนนลาดยาง หมู่ที่ ๗ ต.วังม่วง อ.วังม่วง จ.สระบุรี พร้อมติดตั้งไฟฟ้าแสงสว่างโซลาร์เซลล์ ด้วยวิธีประกวดราคาอิเล็กทรอนิกส์ (e-bidding)

หน่วยงานเจ้าของโครงการ/งานก่อสร้าง องค์การบริหารส่วนจังหวัดสระบุรี/องค์การบริหารส่วนจังหวัดสระบุรี

ลำดับที่ตามบัญชี	รายการงานก่อสร้าง	หน่วย	จำนวน	ราคาต่อหน่วย	ราคาทุน	FN	ราคาต่อหน่วย X FN	ราคากลาง
1	1. งานดิน (EARTHWORK) 1.1 งานวางป่าและชุดตอ 1.1.1 งานวางป่าและชุดตอ ขนาดเตา (CLEARING AND GRUBBING)	ตร.ม.	11,558.000	1.77	20,457.66	1.3642	2.41	27,908.33
2	2. งานรื้อโครงสร้างถนนเดิม (REMOVAL OF EXISTING STRUCTURES) 2.1 งานรื้อผิวคอนกรีตเดิม (REMOVAL OF EXISTING CONCRETE PAVEMENT)	ตร.ม.	900.000	49.05	44,145.00	1.3642	66.91	60,222.60
3	3. งานรองพื้นทางและพื้นทาง (SUBBASE AND BASE COURSES) 3.1 งานรองพื้นทาง (SUBBASES) 3.1.1 งานรองพื้นทางวัสดุผสมรวม (SOIL-AGGREGATE SUBBASE)	ลบ.ม.	1,126.000	362.78	408,490.28	1.3642	494.90	557,262.43
4	3.2 งานพื้นทาง (BASE COURSES) 3.2.1 งานพื้นทางหินคลุก (CRUSHED ROCK SOIL AGGREGATE TYPE BASE)	ลบ.ม.	1,576.000	447.60	705,417.60	1.3642	610.61	962,330.68
	4. งานผิวทาง (SURFACE COURSES)							

จิระยุทธ์ ศรีเจิม

15 ธันวาคม 2567 10:38:30

หน้า 1 จาก 3

แบบฟอร์มรายงานหรือสรุปราคากลางงานก่อสร้างทาง สะพาน และท่อเหลี่ยม

ชื่อโครงการ/งานก่อสร้าง ประกวดราคากลางก่อสร้างโครงการก่อสร้างถนนลาดยาง หมู่ที่ ๗ ต.วังม่วง อ.วังม่วง จ.สระบุรี พร้อมติดตั้งไฟฟ้าแสงสว่างโซลาร์เซลล์ ด้วยวิธีประกวดราคาอิเล็กทรอนิกส์ (e-bidding)

หน่วยงานเจ้าของโครงการ/งานก่อสร้าง องค์การบริหารส่วนจังหวัดสระบุรี/องค์การบริหารส่วนจังหวัดสระบุรี

ลำดับที่ตามสัญญา	รายการงานก่อสร้าง	หน่วย	จำนวน	ราคาต่อหน่วย	ราคาทุน	FN	ราคาต่อหน่วย X FN	ราคากลาง
5	4.1 งานไพรม์โคต และแทคโคต (PRIME COAT & TACK COAT) 4.1.1 งานลาดแอสฟัลต์ไพรม์โคต (PRIME COAT) (พื้นที่ทางหินคลุก) 4.2 งานแอสฟัลต์คอนกรีต (ASPHALT CONCRETE)	ตร.ม.	10,050.000	36.38	365,619.00	1.3642	49.62	498,777.43
5	4.2.1 งานชั้นผิวทางแอสฟัลต์คอนกรีตหนาซม. (ASPHALT CONCRETE WEARING COURSE)	ตร.ม.	10,050.000	299.30	3,007,965.00	1.3642	408.30	4,103,465.85
7	5. ป้ายจราจรแบบ บ-33	ชุด	2.000	2,810.00	5,620.00	1.3642	3,833.40	7,666.80
3	6. ป้ายจราจรแบบ ต.1-ต.27 , ต.31-ต.60 , ต.75	ชุด	12.000	2,980.00	35,760.00	1.3642	4,065.31	48,783.79
9	7. สัญญาณไฟจราจรปรับโซลาร์เซลล์ + ป้ายจราจรแบบ บ-1	ชุด	2.000	17,020.00	34,040.00	1.3642	23,218.68	46,437.36
10	8. สีเทรรัมพลาสติคสะท้อนแสง (สีเหลือง + สีขาว)	ตร.ม.	474.900	290.00	137,721.00	1.3642	395.61	187,878.98
11	9. งาน RUMBLE STRIPS	ตร.ม.	25.200	460.00	11,592.00	1.3642	627.53	15,813.80
12	10. เส้นหยุด	ตร.ม.	1.380	290.00	400.20	1.3642	395.61	545.95

จิระพร ศรีเจิม

16 ธันวาคม 2567 10:36:30

แบบฟอร์มรายงานหรือสรุปราคากลางงานก่อสร้างทาง สะพาน และท่อเหลี่ยม

ชื่อโครงการ/งานก่อสร้าง ประเภทราคากลางก่อสร้างโครงการก่อสร้างถนนลาดยาง หมู่ที่ ๗ ต.วังม่วง อ.วังม่วง จ.สระบุรี พร้อมติดตั้งไฟฟ้าแสงสว่างโซลาร์เซลล์ ด้วยวิธีประกวดราคาอิเล็กทรอนิกส์ (e-bidding)

หน่วยงานเจ้าของโครงการ/งานก่อสร้าง องค์การบริหารส่วนจังหวัดสระบุรี/องค์การบริหารส่วนจังหวัดสระบุรี

ลำดับที่ตามสัญญา	รายการงานก่อสร้าง	หน่วย	จำนวน	ราคาต่อหน่วย	ราคาทุน	FN	ราคาต่อหน่วย X FN	ราคากลาง
13	11. ป้ายโครงการฯ 2. งานครุภัณฑ์จัดซื้อ	ชุด	1.000	4,840.00	4,840.00	1.3642	6,602.72	6,602.72 2,048,000.00
รวมราคากลาง								8,571,696.72

จิระพัทธ์ ศรีเจิม

15 ธันวาคม 2567 10:38:30



แบบฟอร์มรายงานหรือสรุปราคากลางงานก่อสร้างทาง สะพาน และท่อเหลี่ยม

ชื่อโครงการ/งานก่อสร้าง ประกวดราคาจ้างก่อสร้างโครงการก่อสร้างถนนลาดยาง หมู่ที่ ๗ ต.วังม่วง อ.วังม่วง จ.สระบุรี พร้อมติดตั้งไฟฟ้าแสงสว่างโซลาร์เซลล์ ด้วยวิธีประกวดราคาอิเล็กทรอนิกส์ (e-bidding)

หน่วยงานเจ้าของโครงการ/งานก่อสร้าง องค์การบริหารส่วนจังหวัดสระบุรี

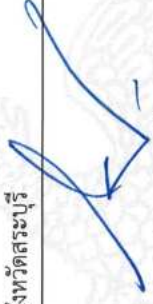
(จีรพล บุญถือ)

ประธานกรรมการกำหนดราคากลาง

(มานิตย์ ชูศรีจันทร์)

กรรมการกำหนดราคากลาง

(จีรยุทธ์ ศรีเจิม)

กรรมการกำหนดราคากลาง

งบประมาณปี พ.ศ. 2568

แบบเลขที่ 28/67



โครงการก่อสร้างถนนลาดยาง
หมู่ที่ 7 ต.วังม่วง อ.วังม่วง จ.สระบุรี
พร้อมติดตั้งไฟฟ้าแสงสว่างโซลาร์เซลล์

แบบจัดงบประมาณกำหนดครุฑกลาง

ฝ่ายสำรวจและฝ่ายออกแบบ ส่วนควบคุมการก่อสร้าง
สำนักช่าง องค์การบริหารส่วนจังหวัดสระบุรี

คณะกรรมการจัดทำแบบรายการงานก่อสร้าง
ตามคำสั่ง อบจ.สบ. ๒๑๙๖ / ๒๕๖๗
ลงวันที่ ๑๖ พ.ย ๒๕๖๗
แบบแปลนเลขที่ ๒๘/๖๗
 ประธานกรรมการ
 กรรมการ
กรรมการ
กรรมการ
กรรมการ

รายการประกอบแบบ

1. ผู้รับจ้างจะต้องทำการตรวจสอบแบบแปลนและรายการต่างๆ ให้เป็นที่ถูกต้อง พร้อมทั้งวางแผนการปฏิบัติงานให้เหมาะสม ถูกต้อง ตามขั้นตอนและตามมาตรฐานงานก่อสร้างที่ดีของงานก่อสร้างแต่ละรายการ โดยผู้รับจ้างจะต้องส่งแผนการปฏิบัติงาน ให้ผู้ว่าจ้างพิจารณาให้ความเห็นชอบก่อนดำเนินการ
2. วัสดุต่างๆที่นำมาใช้ในงานก่อสร้าง ก่อนนำมาใช้จะต้องได้รับความเห็นชอบจากผู้ควบคุมงานเสียก่อน วัสดุใดหากมีการกำหนดมาตรฐาน ไว้ในมาตรฐานผลิตภัณฑ์อุตสาหกรรม (มอก.) การทดสอบและพิจารณาอนุมัติให้นำวัสดุดังกล่าวมาใช้ในงานก่อสร้าง ให้ถือปฏิบัติตามข้อกำหนดของ มอก. สำหรับวัสดุนั้นๆ หากภายหลังปรากฏว่าวัสดุที่นำมาใช้ในการก่อสร้างไม่ถูกต้อง ตามมาตรฐานกำหนดหรือไม่ถูกต้องตาม มอก. ผู้รับจ้างยังคงต้องรับผิดชอบความเสียหายหรือความผิดพลาดที่เกิดขึ้น
3. ผู้รับจ้างจะต้องทำการก่อสร้างด้วยความระมัดระวังโดยไม่ให้เกิดความเสียหายต่อทรัพย์สินของทางราชการและเอกชน
4. ค่าระดับของหมุดหลักฐานตามแบบที่กำหนด (BM.) เป็นค่าระดับสมมุติที่ใช้เฉพาะในการก่อสร้างเท่านั้น
5. รถขนส่งวัสดุรวมทั้งเครื่องจักรกลและเครื่องจักรที่ใช้ในการก่อสร้างต้องปฏิบัติตามกฎหมายกำหนด
6. ผู้ควบคุมงาน หมายถึงผู้ควบคุมงานขององค์การบริหารส่วนจังหวัดสระบุรี
7. มาตรฐานการก่อสร้างให้ใช้รายการมาตรฐานงานก่อสร้างกรมทางหลวงชนบท (มทช.) และ/หรือมาตรฐานงานทางหลวงท้องถิ่น (มถ.) ฉบับปัจจุบัน
8. ที่จุดเริ่มต้นและจุดสิ้นสุดก่อสร้างรวมทั้งทางแยก ให้ปรับระดับของถนนให้กลมกลืนกับถนนเดิมโดยไม่ทำให้เกิดอุปสรรคต่อการจราจร และไม่เป็นอันตรายต่อชีวิตและทรัพย์สิน
9. สาธารณูปโภคและสาธารณูปการต่างๆ เช่น ไฟฟ้า, โทรทัศน์, ประปา, ท่อระบายน้ำ เป็นต้น ที่อยู่บริเวณที่ก่อสร้าง และเป็นอุปสรรคต่อการก่อสร้าง ผู้รับจ้างจะต้องดำเนินการติดต่อหน่วยงานที่เกี่ยวข้อง เพื่อย้ายสิ่งต่างๆเหล่านั้นไปให้พ้น ค่าใช้จ่ายต่างๆให้เป็นของผู้รับจ้าง
10. ท่อคสล. ให้ใช้เพิ่มความยาวมาตรฐานที่ผลิต โดยไม่มีการตัดใช้ในการก่อสร้าง
11. ให้แต่งดินเดิม และ/หรือ ท้องคลองเดิมบริเวณปลายท่อทั้งสองด้าน เพื่อให้สามารถระบายผ่านท่อได้
12. จำนวนท่อและตำแหน่งการวางท่อกลมระบายน้ำในแต่ละแถว อาจมีการเปลี่ยนแปลงได้ตามความเหมาะสม โดยให้อยู่ในดุลยพินิจของผู้ควบคุมงาน
13. เครื่องหมายจราจร, รางระบายน้ำ และบ่อพัก อาจปรับแต่งให้เหมาะสมกับสภาพพื้นที่ได้ โดยให้อยู่ในดุลยพินิจของผู้ควบคุมงาน
14. ตำแหน่งการก่อสร้างทางเชื่อม อาจปรับแต่งให้เหมาะสมกับสภาพพื้นที่ได้ โดยให้อยู่ในดุลยพินิจของผู้ควบคุมงาน
15. การแก้ไขเปลี่ยนแปลงและการปรับแต่งตามข้อ 12, 13 และ 14 จะต้องไม่ทำให้ปริมาณยอดรวมทั้งสิ้นของแต่ละรายการ น้อยกว่าที่กำหนดในแบบก่อสร้าง

16. รายการใดที่ไม่ได้กำหนดไว้ในแบบหรือกำหนดไว้ไม่ชัดเจน หรือแสดงไว้ขัดแย้งกัน หรือมีปัญหาในการก่อสร้าง หรือไม่เป็นไปตามหลักวิชาช่างที่ดี ให้รายงานและดำเนินการตามดุลยพินิจของคณะกรรมการตรวจรับพัสดุ
17. ผู้รับจ้างจะต้องมีมาตรการในการป้องกันอุบัติเหตุต่างๆ อันอาจเกิดขึ้นจากการทำงานก่อสร้างไม่ว่าอันตรายนั้นๆจะมีสาเหตุ มาจากสภาพแวดล้อมแห่งงานที่กระทำหรือมีสาเหตุจากการจัดการงานก่อสร้างที่ไม่เหมาะสม ทั้งนี้เพื่อความปลอดภัย ของชีวิตและทรัพย์สินทั้งหมดที่เกี่ยวข้อง มาตรการเกี่ยวกับการป้องกันอุบัติเหตุที่ผู้รับจ้างจะต้องปฏิบัติตาม มาตรฐานความปลอดภัยในการก่อสร้างที่กฎหมายกำหนด
18. ผู้รับจ้างจะต้องติดตั้งป้ายเตือน เครื่องหมายจราจรหรือสัญญาณไฟ ในระหว่างก่อสร้างให้เป็นไปตามมาตรฐาน
19. ระดับ Crown Slope ให้ก่อสร้างตามที่กำหนดในแบบโดยให้ตรวจสอบทุก 200 เมตร ความคลาดเคลื่อนอยู่ในดุลยพินิจของช่างผู้ควบคุมงาน
20. จัดหาเครื่องหมายจราจร กิจกรรมอำนวยความสะดวกขณะก่อสร้าง
21. การตีเส้นจราจรให้ผู้รับจ้างเสนอ Shop Drawing ต่อผู้ควบคุมงานและคณะกรรมการตรวจรับพัสดุเห็นชอบก่อน
22. หลังจากดำเนินการก่อสร้างผิวทาง Asphaltic Concrete หรือ ผิวทางคอนกรีต แล้วให้ดำเนินการตัดหญ้าสองข้างทาง ให้เรียบร้อย

แบบ คู่มือประกอบกำหนดยกเลิกการก่อสร้าง

คณะกรรมการจัดทำแบบบูรณาการงานก่อสร้าง
ตามคำสั่ง อบจ.สบ. ๓๓๓ / ๒๕๖๗
ลงวันที่ 13 พ.ย ๒๕๖๗
แบบแปลนเลขที่ ๐๔/๖๗

.....ประธานกรรมการ
.....กรรมการ
.....กรรมการ
.....กรรมการ



องค์การบริหารส่วนจังหวัดสระบุรี

โครงการ		ก่อสร้างถนนลาดยาง
พื้นที่		หมู่ที่ 7 ต.วังม่วง อ.วังม่วง จ.สระบุรี
พร้อมติดตั้งไฟฟ้าแสงสว่างเซลล์		
เขียนแบบ		(นายอลงกรณ์ นาคปรีชา) ผู้ช่วยนายช่างเขียนแบบ
สำรวจ		นายจิรยุทธ ศรีจิเม นายช่างโยธาอาวุโส
ออกแบบ		นายจิรยุทธ ศรีจิเม นายช่างโยธาอาวุโส
วิศวกรตรวจแบบ		(นายกันเฉลิม แก้ววิสูตร) วิศวกรโยธาชำนาญการ
ตรวจสอบ		(นายสุชากร ทองทัย) หัวหน้าฝ่ายออกแบบ
ตรวจสอบ		(นายสุชากร ทองทัย) หัวหน้าฝ่ายออกแบบ รักษาการในตำแหน่งหัวหน้าฝ่ายสำรวจ
ตรวจทาน		(นางสาวรัตน์ สุชะมัตติ) ผู้อำนวยการส่วนโยธา รักษาการแทนผู้อำนวยการส่วนโยธา
เห็นชอบ		(นางกิตติยาพร เพชรประดับ) รองปลัดองค์การบริหารส่วนจังหวัด รักษาการแทนผู้อำนวยการสำนักงาน
เห็นชอบ		(นางกิตติยาพร เพชรประดับ) รองปลัดองค์การบริหารส่วนจังหวัด
เห็นชอบ		(นางสาวริมา ประสิทธิ์ฉาย) ปลัดองค์การบริหารส่วนจังหวัด
อนุมัติ		(นายธนาถิต อิตตะสิมฺปนฺณะ) รองนายกองค์การบริหารส่วนจังหวัด ปฏิบัติราชการแทน นายกองค์การบริหารส่วนจังหวัดสระบุรี
แบบแสดง	รายการประกอบแบบ	
มาตรา เปรียบ	NO SCALE	
วัน/เดือน/ปี		
แบบเลขที่	แผ่นที่	02

ข้อกำหนดเกี่ยวกับการใช้วัสดุก่อสร้างและครุภัณฑ์ตามสัญญาก่อสร้างเพื่อส่งเสริมการใช้
สินค้า/ผลิตภัณฑ์ ที่ผลิตในประเทศไทย

ภาคผนวก 2

ตารางการจัดทำแผนการใช้วัสดุที่ผลิตภายในประเทศ

โครงการ.....

รายการวัสดุหรือครุภัณฑ์ที่ใช้ในโครงการ
แผนการใช้วัสดุที่ผลิตภายในประเทศ

ลำดับ	รายการ	หน่วย	ปริมาณ	ราคาต่อหน่วย (บาท)	เป็นเงิน (รวม)	ผลิตในประเทศ	ผลิตต่างประเทศ
๑							
๒							
๓							
๔							
๕							
รวม							
อัตรา (ร้อยละ)							

ลงชื่อ..... (คู่สัญญาฝ่ายผู้รับจ้าง)
()

หมายเหตุ

ราคาต่อหน่วยที่ใส่ในตารางการจัดทำแผนการใช้วัสดุก่อสร้างภายในประเทศ เป็น
ราคาตามใบแจ้งปริมาณงานและราคาซึ่งแนบสัญญาก่อสร้างซึ่งจัดทำตามหนังสือ
ที่ กค(ทวจ) 0405.2 / ๖452 สว 17 กันยายน 2562 (๖452) และกรณีผู้จ้าง
ด้วยวิธีการเฉพาะเจาะจง ให้เป็นราคาแนบท้ายสัญญาที่ผ่านการดำเนินการด้วยวิธี
การเดียวกันกับหนังสือ ๖452

ภาคผนวก 3

ตารางการจัดทำแผนการใช้เหล็กที่ผลิตภายในประเทศ

โครงการ.....

รายการวัสดุหรือครุภัณฑ์ที่ใช้ในโครงการ
แผนการใช้เหล็กที่ผลิตภายในประเทศ
ปริมาณเหล็กทั้งโครงการ xxx (ตัน)

ลำดับ	รายการ	หน่วย	ปริมาณ	เหล็กในประเทศ	เหล็กต่างประเทศ
๑					
๒					
๓					
๔					
รวม					
อัตรา (ร้อยละ)					

ลงชื่อ..... (คู่สัญญาฝ่ายผู้รับจ้าง)

1. ผู้รับจ้างต้องใช้วัสดุก่อสร้างหรือครุภัณฑ์ที่เป็นส่วนหนึ่งของงานก่อสร้าง (ถ้ามี) ตาม
โครงการก่อสร้างโดยต้องเป็นวัสดุก่อสร้างหรือครุภัณฑ์ที่เป็นผลิตภัณฑ์ที่ผลิตภายใน
ประเทศไม่น้อยกว่าร้อยละ 60 ของมูลค่าวัสดุก่อสร้างที่ใช้ในโครงการก่อสร้างนี้ทั้งนี้หาก
งานก่อสร้างมีวัสดุก่อสร้างที่เป็นเหล็กจะต้องใช้วัสดุก่อสร้างที่เป็นเหล็กซึ่งเป็นสินค้าผลิต
ภายในประเทศไม่น้อยกว่าร้อยละ 90 ของปริมาณเหล็กที่ใช้ตามสัญญาก่อสร้างนี้

2. ผู้รับจ้างต้องเสนอแผนการใช้วัสดุก่อสร้างและครุภัณฑ์ที่เป็นผลิตภัณฑ์ที่ผลิตภายใน
ประเทศตามสัญญาจ้างก่อสร้างนี้ตามเอกสารภาคผนวก 2 และภาคผนวก 3 (ภาค
ผนวก 3 เฉพาะกรณีที่เป็นงานก่อสร้างที่มีวัสดุก่อสร้างที่เป็นเหล็ก) ให้ผู้จ้างตามระยะ
เวลาที่กำหนดในสัญญาจ้าง (ถ้ามี) แต่ต้องไม่ช้ากว่า 60 วันหลังจากลงนามในสัญญาจ้าง
ก่อสร้างหากผู้รับจ้างไม่เสนอแผนตามเวลาที่กำหนด ถือว่าผู้รับจ้างผิดสัญญาผู้จ้างมี
สิทธิ์ยกเลิกสัญญาได้

แผนการใช้วัสดุก่อสร้าง ที่ผู้รับจ้างเสนอสามารถปรับเปลี่ยนได้ตามความจำเป็นเพื่อให้
มูลค่า/ปริมาณการใช้วัสดุก่อสร้าง ซึ่งเป็นผลิตภัณฑ์ที่ผลิตในประเทศไทยไม่น้อยกว่าร้อยละ
60 ทั้งนี้ผู้รับจ้างต้องแจ้งการปรับแผนให้ผู้จ้างก่อสร้างทราบก่อนดำเนินการนำวัสดุ
ก่อสร้างฯ ตามแผนที่ปรับใหม่มาใช้ล่วงหน้าอย่างน้อย 7 วัน ทั้งนี้ต้องก่อนการส่งมอบงาน
แต่ละงวด

3. ผู้รับจ้างต้องแสดงหลักฐานเพื่อประกอบการพิจารณาว่าวัสดุก่อสร้างหรือครุภัณฑ์เป็น
ผลิตภัณฑ์ที่ผลิตภายในประเทศอย่างใดอย่างหนึ่งแล้วแต่กรณี แสดงต่อผู้จ้างเมื่อผู้
จ้างร้องขอ เพื่อประกอบการตรวจสอบของผู้จ้างว่าวัสดุก่อสร้าง/ครุภัณฑ์ที่
ผู้รับจ้างนำมาใช้เป็นผลิตภัณฑ์ที่ผลิตในประเทศไทยหรือไม่ ดังนี้

- 1) สำเนาใบรับรองสินค้าที่ผลิตในประเทศไทย Made in Thailand [M.I.T] ที่ออกโดย
สภาอุตสาหกรรมแห่งประเทศไทย
- 2) ฉลากสินค้า ที่แสดงว่าเป็นสินค้าที่ผลิตในประเทศไทย
- 3) หลักฐานแสดงที่ตั้งของแหล่งผลิต ที่สามารถแสดงได้ว่าเป็นวัสดุก่อสร้างที่
เป็นผลิตภัณฑ์ในประเทศ เช่นตำแหน่งที่ตั้งโรงโม่หิน ท่าทราย บ่อดินเป็นต้น

คณะกรรมการจัดทำแบบรูปรายการงานก่อสร้าง
ตามคำสั่ง อศจ.สบ. ๑๑๓๖ / ๑๕๖๖
ลงวันที่ 13 พ.ย. ๒๕๖๖
แบบแปลนเลขที่ ๑๐๖/๖๖

ประธานกรรมการ
กรรมการ
กรรมการ
กรรมการ

แบบคู่สมมติประกอบการทำนาคทากลาง

ลงชื่อ..... (คู่สัญญาฝ่ายผู้รับจ้าง)



องค์การบริหารส่วนจังหวัดสุราษฎร์ธานี

โครงการ
ก่อสร้างถนนลาดยาง
หมู่ที่ 7 ต.วังม่วง อ.วังม่วง จ.สุราษฎร์ธานี
พร้อมติดตั้งไฟฟ้าแสงสว่างโซลาร์เซลล์

เขียนแบบ		(นายอลงกรณ์ นาคปรีชา) ผู้ช่วยนายช่างเขียนแบบ
สำรวจ		นายศิริยุทธ ศรีเดิม นายช่างโยธาอาวุโส
ออกแบบ		นายศิริยุทธ ศรีเดิม นายช่างโยธาอาวุโส
วิศวกร ตรวจแบบ		(นายวันเฉลิม แก้ววิสูตร) วิศวกรโยธาชำนาญการ
ตรวจสอบ		(นายสุชาติ ทองทัย) หัวหน้าฝ่ายออกแบบ
ตรวจสอบ		(นายสุชาติ ทองทัย) หัวหน้าฝ่ายออกแบบ รักษาการในตำแหน่งหัวหน้าฝ่ายสำรวจ
ตรวจทาน		(นางสรวิศรณ์ สุณะตัน) ผู้อำนวยการส่วนการโยธา รักษาการแทนผู้อำนวยการส่วนการก่อสร้าง
เห็นชอบ		(นางจิตติยาพร เพชรประดับ) รองเลขาธิการบริหารส่วนจังหวัด รักษาการแทนผู้อำนวยการสำนักช่าง
เห็นชอบ		(นางจิตติยาพร เพชรประดับ) รองปลัดองค์การบริหารส่วนจังหวัด
เห็นชอบ		(นางสาวนิภา ประชีพญา) ปลัดองค์การบริหารส่วนจังหวัด
อนุมัติ		(นายธนาภฤต อิตตะสัมปยุตตะ) รองนายกองค์การบริหารส่วนจังหวัด ปฏิบัติราชการแทน นายกองค์การบริหารส่วนจังหวัดสุราษฎร์ธานี
แบบแสดง	รายการประกอบแบบ	
มาตราส่วน	NO SCALE	
วัน/เดือน/ปี		
แบบเลขที่	แผ่นที่	03

บัญชีปริมาณงาน				
ลำดับที่	รายการ	หน่วย	ปริมาณงาน	หมายเหตุ
	ก.งานทาง พื้นผิวปกติ			
1.	งานทางบ่อกุดตอ			
1.1	งานทางบ่อกุดตอ (ขนาดเบา)	ตร.ม.	11,558.00 /	
1.2	งานเรือ คสล.เดิม 3.00x300.00 ม.	ตร.ม.	900.00 /	
2.	งานมีดทรงสร้างทาง และผิวจราจร			
2.1	งานชั้นรองพื้นเสทาง (ลูกรัง) ทนฯ 0.10 ม.	ลบ.ม.	1,126.00 /	
2.2	งานชั้นพื้นเสทาง (หินคลุก) ทนฯ 0.15 ม.	ลบ.ม.	1,576.00 /	
2.3	งาน PRIME COAT	ตร.ม.	10,050.00 /	
2.4	งานผิวจราจร Asphalt Concrete	ตร.ม.	10,050.00 /	
2.5	งานไหล่ทาง Asphalt Concrete	ตร.ม.	-	
3.	งานป้ายจราจร			
3.1	ป้ายจราจร แบบ บ.33	ชุด	2.00	
3.2	ป้ายจราจร แบบ ต-1ถึงต-27,ต-31 ถึง ต-60,ต-75	ชุด	12.00	
3.3	สัญญาณไฟกระพริบโซล่าเซลล์ + บ้าย บ1	ชุด	2.00	
4.	เครื่องหมายบนผิวทาง			
4.1	สีเทอร์โม สีเหลือง+สีขาว	ตร.ม.	474.90 /	
4.2	งานRUMBLE STRIPS (4 ชุด)	ตร.ม.	25.20 /	
4.3	เส้นหยุด	ตร.ม.	1.38 /	
5.	งานอาคารระบายน้ำ			
5.1	ท่อ ค.ส.ล. ขนาด ๑ 0.40 ม. ชนิด มอก. ชั้น 3	ม.		
5.2	บ่อพัก ค.ส.ล.	บ่อ		
6.	งานป้ายโครงการ			
6.1	ป้ายโครงการ (ป้ายเหล็ก)	ชุด	1.00 /	
7.	งานไฟฟ้าแสงสว่างวิศวกรรมไทย รหัส 07020037 รุ่น KELLU-1600B			
7.1	ชุดเสาไฟถนนมีดไฟแอลอีดีพลังงานแสงอาทิตย์แบบประกอบ	ชุด	32.00 /	
	ในชุดเดียวกัน (Integrated Solar Cell LED Streetlight with Pole)			
	ช่วงที่ 1			
	เสาไฟเหล็กชุบกำลาไนซ์ ความสูง 8.00 ม.			
	ฐานรอง II แบบพวยเข็ม ขนาดกลมยาว 1.50 ม. จำนวน 4 ต้น/ชุด			
	โคมไฟถนนหลอดแอลอีดีพลังงานแสงอาทิตย์ 60 วัตต์			
	รุ่น RCSOS60L-165CWS0 จำนวน 1 โคม			

แบบคู่ฉบับประกอบการกำหนดราคาตกลง

(Handwritten signature)

คณะกรรมการจัดทำแบบรายการงานก่อสร้าง
ตามคำสั่ง อบจ.สบ. ๒๑๓๒ / ๒๕๖๗
ลงวันที่ ๑๘ ก.ย. ๒๕๖๗
แบบแปลนเลขที่ ๒๕๖๗

(Handwritten signature) ประธานกรรมการ
(Handwritten signature) กรรมการ
(Handwritten signature) กรรมการ
(Handwritten signature) กรรมการ



องค์การบริหารส่วนจังหวัดสระบุรี

โครงการ		ก่อสร้างถนนลาดยาง
		หมู่ที่ 7 ต.วังม่วง อ.วังม่วง จ.สระบุรี
		พร้อมติดตั้งไฟฟ้าแสงสว่างโซล่าเซลล์
เขียนแบบ	<i>(Signature)</i>	(นายอลงกรณ์ นาคปรีชา) ผู้ช่วยนายช่างเขียนแบบ
สำรวจ	<i>(Signature)</i>	นายจิรยุทธ ศรีเจิม นายช่างโยธาอาวุโส
ออกแบบ	<i>(Signature)</i>	นายจิรยุทธ ศรีเจิม นายช่างโยธาอาวุโส
วิศวกร ตรวจแบบ	<i>(Signature)</i>	(นายวันเฉลิม แก้ววิสูตร) วิศวกรโยธานานาชาติ
ตรวจสอบ	<i>(Signature)</i>	(นายสุชากร ทองทัย) หัวหน้าฝ่ายออกแบบ
ตรวจสอบ	<i>(Signature)</i>	(นายสุชากร ทองทัย) หัวหน้าฝ่ายออกแบบ รักษาการในตำแหน่งหัวหน้าฝ่ายสำรวจ
ตรวจทาน	<i>(Signature)</i>	(นางสาวรัตน ฐิติรัตน์) ผู้อำนวยการสำนักงานโยธา รักษาการแทนผู้อำนวยการส่วนวิศวกรรมก่อสร้าง
เห็นชอบ	<i>(Signature)</i>	(นางกิตติยาพร เพชรประดับ) รองปลัดองค์การบริหารส่วนจังหวัด รักษาการแทนผู้อำนวยการสำนักงานช่าง
เห็นชอบ	<i>(Signature)</i>	(นางกิตติยาพร เพชรประดับ) รองปลัดองค์การบริหารส่วนจังหวัด
เห็นชอบ	<i>(Signature)</i>	(นางสาววิภา ประชีพผาย) ปลัดองค์การบริหารส่วนจังหวัด
อนุมัติ	<i>(Signature)</i>	(นายธนภุต อัดตะลิมปุตตะณะ) รองนายกองค์การบริหารส่วนจังหวัด ปฏิบัติราชการแทน นายกองค์การบริหารส่วนจังหวัดสระบุรี
แบบแสดง	บัญชีปริมาณงาน	
มาตราส่วน	NO SCALE	
วัน/เดือน/ปี		
แก่เลขที่	แผ่นที่ 04	



แผนที่โดยสังเขป

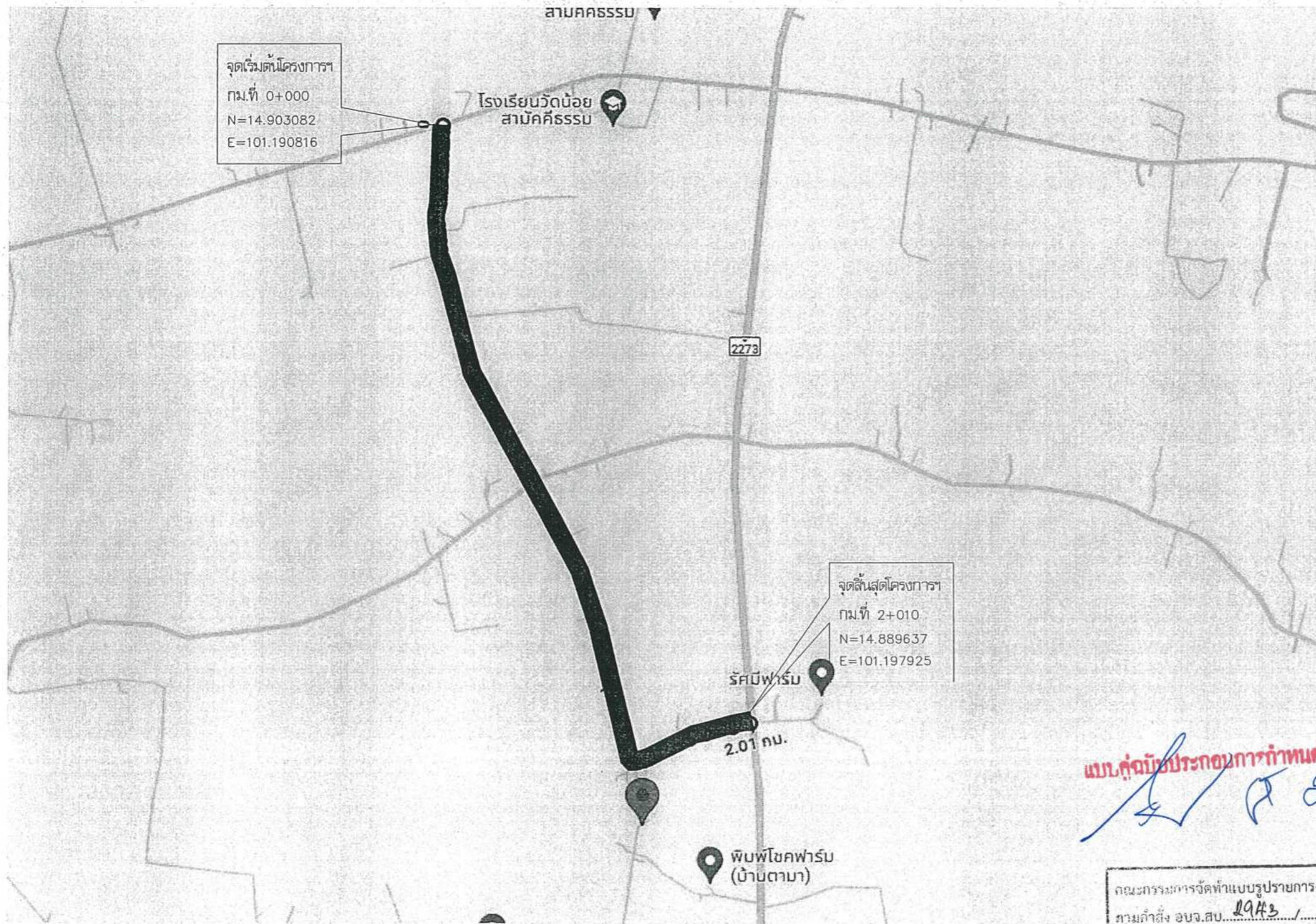

โครงการ ก่อสร้างถนนลาดยาง
 สถานที่ หมู่ที่ 7 ต.วังม่วง อ.วังม่วง จ.สระบุรี
 วัตถุประสงค์ ก่อสร้างถนนลาดยางแบบแอสฟัลต์ติกคอนกรีต (Asphaltic Concrete)
 ขนาดผิวจราจร กว้าง 5.00 ม. ยาว 2,010.00 ม. ไม่มีไหล่ทาง ทน 0.05 ม. หรือคิดเป็นพื้นที่ลาดยางไม่น้อยกว่า 10,050.00 ตร.ม.
 พร้อมติดตั้งไฟฟ้าแสงสว่างโซล่าเซลล์ จำนวน 32 ชุด ตามแบบแปลนองค์การบริหารส่วนจังหวัดสระบุรี ที่ 28/67

แบบคู่ฉบับประกอบการกำหนดราคากลาง

คณะกรรมการจัดทำแบบรายการงานก่อสร้าง
 กวามกำลัง อบจ.สบ. ๒๑๕๓ / ๒๕๖๗
 วันที่ 18 พ.ย ๒๕๖๗
 เลขที่ ๒๕/๖๗
 ประธานกรรมการ
 กรรมการ
 กรรมการ
 กรรมการ



องค์การบริหารส่วนจังหวัดสระบุรี

โครงการ	ก่อสร้างถนนลาดยาง หมู่ที่ 7 ต.วังม่วง อ.วังม่วง จ.สระบุรี พร้อมติดตั้งไฟฟ้าแสงสว่างโซล่าเซลล์	
เขียนแบบ	<i>[Signature]</i>	(นายอลงกรณ์ นาคบริษา) ผู้ช่วยช่างเขียนแบบ
สำรวจ	<i>[Signature]</i>	นายจิรยุทธ ศรีเจิม นายช่างโยธาอาวุโส
ออกแบบ	<i>[Signature]</i>	นายจิรยุทธ ศรีเจิม นายช่างโยธาอาวุโส
วิศวกร ตรวจแบบ	<i>[Signature]</i>	(นายวันเฉลิม แก้ววิสูตร) วิศวกรโยธาชำนาญการ
ตรวจสอบ	<i>[Signature]</i>	(นายสุชาติกร ทองทัย) หัวหน้าฝ่ายออกแบบ
ตรวจสอบ	<i>[Signature]</i>	(นายสุชาติกร ทองทัย) หัวหน้าฝ่ายออกแบบ รักษาการในตำแหน่งหัวหน้าฝ่ายสำรวจ
ตรวจทาน	<i>[Signature]</i>	(นางสรวิรัตน์ สุขะตัน) ผู้อำนวยการส่วนการโยธา รักษาการแทนผู้อำนวยการส่วนควบคุมก่อสร้าง
เห็นชอบ	<i>[Signature]</i>	(นางกิตติยาพร เพชรประดับ) รองปลัดองค์การบริหารส่วนจังหวัด รักษาการแทนผู้อำนวยการสำนักช่าง
เห็นชอบ	<i>[Signature]</i>	(นางกิตติยาพร เพชรประดับ) รองปลัดองค์การบริหารส่วนจังหวัด
เห็นชอบ	<i>[Signature]</i>	(นางสาวนิภา ประชีพฉาย) ปลัดองค์การบริหารส่วนจังหวัด
อนุมัติ	<i>[Signature]</i> (นายธนาฤต อัดตะสัมปยุตตะ) รองนายกองค์การบริหารส่วนจังหวัด ปฏิบัติราชการแทน นายกองค์การบริหารส่วนจังหวัดสระบุรี	
แบบแสดง	สารบัญแบบ	
มาตราส่วน	NO SCALE	
วัน/เดือน/ปี		
แบบเลขที่	แผ่นที่	05

โครงการก่อสร้างถนนลาดยาง

หมู่ที่ 7 ต.วังม่วง อ.วังม่วง จ.สระบุรี พร้อมติดตั้งไฟฟ้าแสงสว่างโซล่าเซลล์

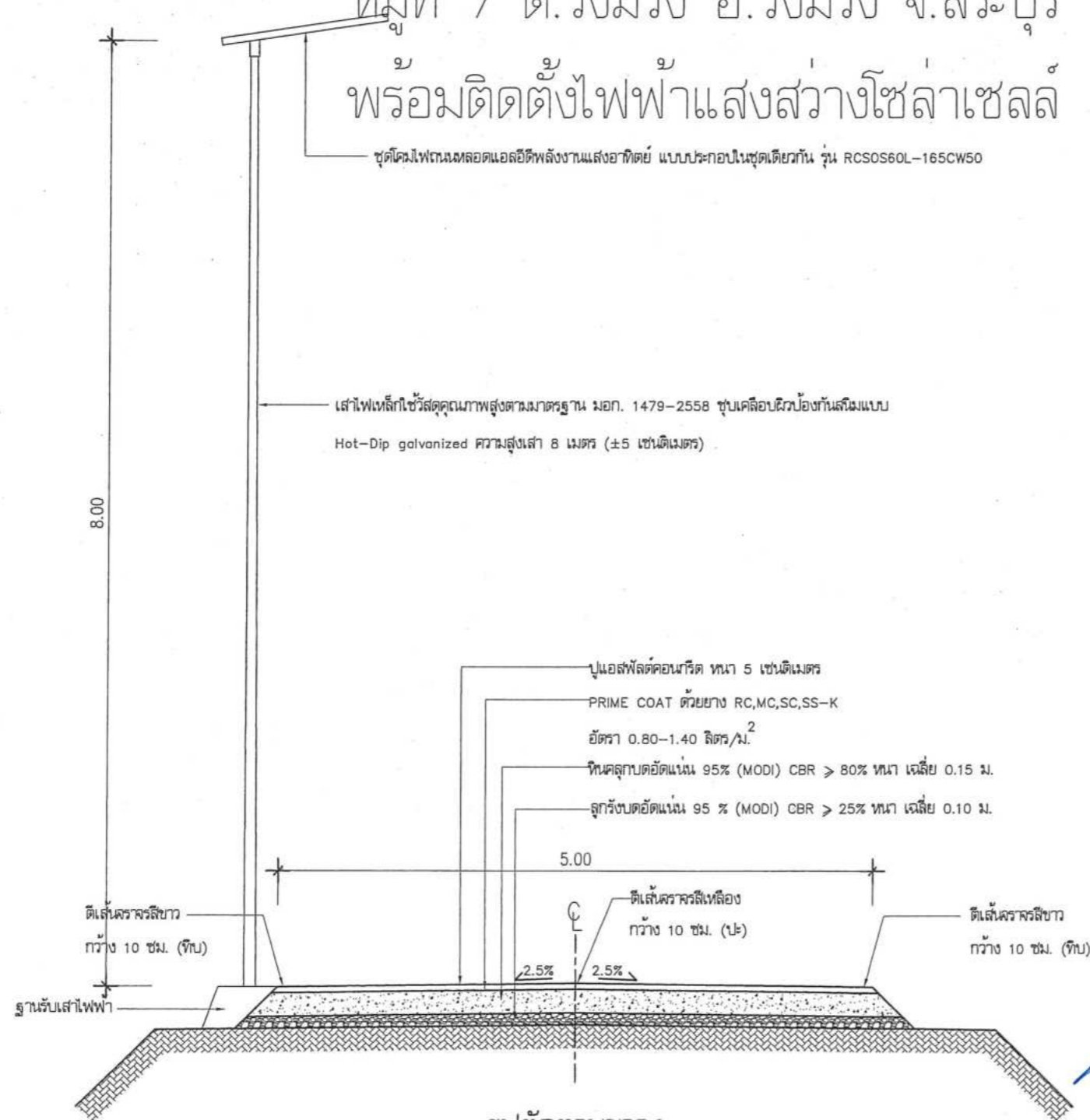

รูปตัดตามขวาง
ก่อสร้างถนนลาดยางแบบแอสฟัลต์ติกคอนกรีต (Asphalt Concrete)

หมายเหตุ

- มิติต่างๆ ในแบบแปลนกำหนดไว้เป็นเมตร นอกจากจะระบุไว้เป็นอย่างอื่น
- ก่อนดำเนินการก่อสร้างขีดยึด โฉนด เปรียบปรุงแผนภูมิผัง ดึงตียงที่ III เปรี่ง แผนผัง แบบ Shop drawing , รูปแบบ Profile และ Cross - Section แสดงระดับดินเดิมและระดับก่อสร้าง ทุกๆ ระยะ 25.00 ม. ให้ตรงตามปริมาณงานในแบบแปลน และเผื่อให้ดินแถมรวมการตรวจการจ้างพิจารณาเห็นชอบ ก่อนดำเนินการ
- ผู้ส่งนี้จะเสนอราคาโครงการฯ ขอให้ตรวจสอบสถานที่และตรวจสอบรายละเอียดแบบแปลนก่อน เพื่อป้องกันปัญหาและอุปสรรคภายหลัง
- ขณะดำเนินการโครงการหากเจออุปสรรคและสิ่งกีดขวางใดๆ ในสายทางที่มีผลต่อการปฏิบัติงานให้แจ้งหน้าที่ความรับผิดชอบของผู้รับจ้าง
- กรณีมีข้อขัดแย้งระหว่างรูปแบบและรายการให้ถือการวินิจฉัยของช่างควบคุมงานและคณะกรรมการตรวจรับพัสดุเป็นข้อยุติ
- จุดติดตั้งเสาไฟฟ้าแสงสว่างโซล่าเซลล์ กำหนดจุดติดตั้ง ตามความเหมาะสมกับงาน
- จุดวางท่อ ค.ส.ล. กำหนดจุดวางตามความเหมาะสมกับงาน

แบบคุ้มมีประกอบกำหนดราคากลาง

คณะกรรมการจัดทำแบบรูปรายการงานก่อสร้าง
ตามคำสั่ง อบจ.สย. ๒๑๕๒ / ๒๕๖๗
ลงวันที่ 13 ม.๖ ๒๕๖๗
แบบแปลนเลขที่ ๒๔/๖๗

ประธานกรรมการ
กรรมการ
กรรมการ
กรรมการ



องค์การบริหารส่วนจังหวัดสระบุรี

โครงการ	ก่อสร้างถนนลาดยาง หมู่ที่ 7 ต.วังม่วง อ.วังม่วง จ.สระบุรี พร้อมติดตั้งไฟฟ้าแสงสว่างโซล่าเซลล์	
เขียนแบบ		(นายอลงกรณ์ นาคปริชา) ผู้ช่วยนายกช่างเขียนแบบ
สำรวจ		นายสิริยุทธ ศรีเจิม นายช่างโยธาอาวุโส
ออกแบบ		นายสิริยุทธ ศรีเจิม นายช่างโยธาอาวุโส
วิศวกร ตรวจแบบ		(นายวันเฉลิม แก้ววิสูตร) วิศวกรโยธาชำนาญการ
ตรวจสอบ		(นายสุชากร ทองทัย) หัวหน้าฝ่ายออกแบบ
ตรวจสอบ		(นายสุชากร ทองทัย) หัวหน้าฝ่ายออกแบบ รักษาราชการแทนหัวหน้าฝ่ายสำรวจ
ตรวจงาน		(นางสาววิรัตน์ สุพงษ์ตัน) ผู้อำนวยการส่วนการโยธา รักษาราชการแทนผู้อำนวยการส่วนควบคุมการก่อสร้าง
เห็นชอบ		(นางกิตติยาพร เพชรประดับ) รองปลัดองค์การบริหารส่วนจังหวัด รักษาราชการแทนผู้อำนวยการสำนักงาน
เห็นชอบ		(นางกิตติยาพร เพชรประดับ) รองปลัดองค์การบริหารส่วนจังหวัด
เห็นชอบ		(นางสาวนิภา ประชีพฉาย) ปลัดองค์การบริหารส่วนจังหวัด
อนุมัติ	 (นายธนภฤต อัดตะสิงห์ปุ่นณะ) รองนายกองค์การบริหารส่วนจังหวัด ปฏิบัติราชการแทน นายกองค์การบริหารส่วนจังหวัดสระบุรี	
แบบแสดง	รูปตัดตามขวาง	
มาตราส่วน	NO SCALE	
วัน/เดือน/ปี		
แบบเลขที่	แผ่นที่ 06	

โครงการก่อสร้างถนนลาดยาง

หมู่ที่ 7 ต.วังม่วง อ.วังม่วง จ.สระบุรี
พร้อมติดตั้งไฟฟ้าแสงสว่างโซล่าเซลล์

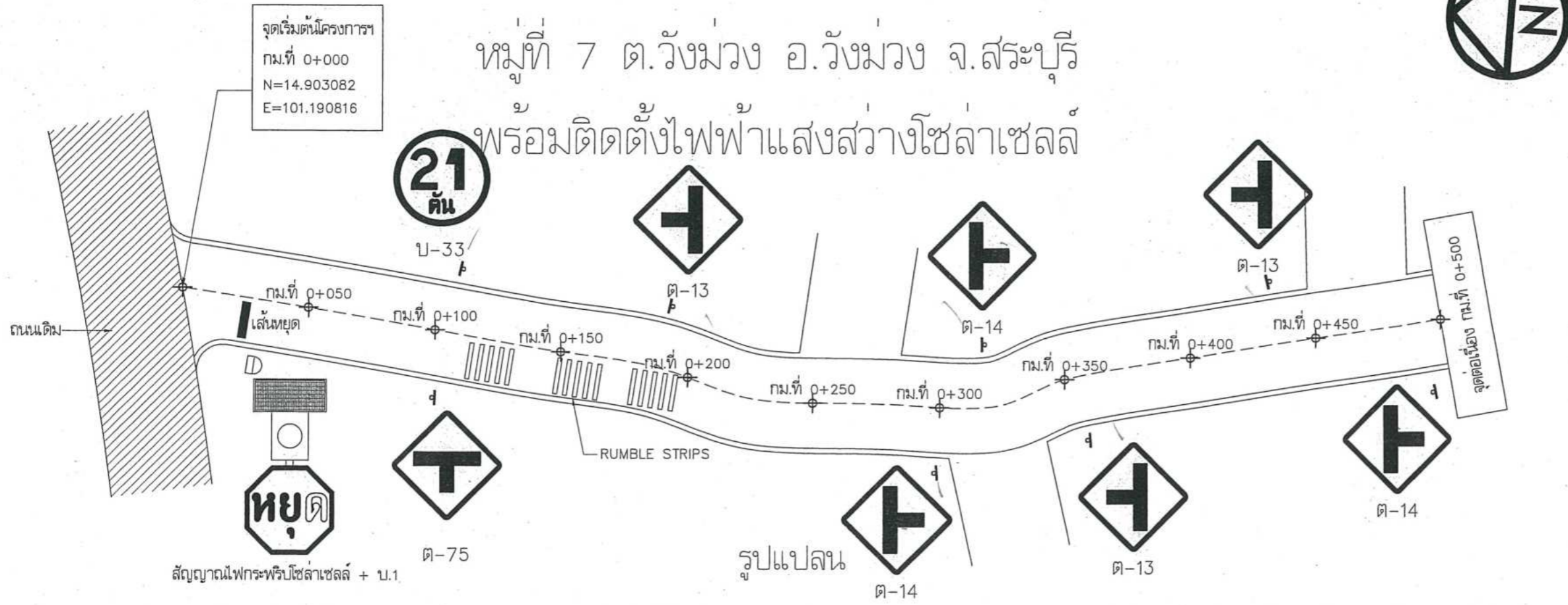

องค์การบริหารส่วนจังหวัดสระบุรี

โครงการ	ก่อสร้างถนนลาดยาง หมู่ที่ 7 ต.วังม่วง อ.วังม่วง จ.สระบุรี พร้อมติดตั้งไฟฟ้าแสงสว่างโซล่าเซลล์	
เขียนแบบ		(นายอลงกรณ์ นาคปรีชา) ผู้ช่วยนายช่างเขียนแบบ
สำรวจ		นายจิรยุทธ ศรีเดิม นายช่างโยธาอาวุโส
ออกแบบ		นายจิรยุทธ ศรีเดิม นายช่างโยธาอาวุโส
วิศวกร ตรวจแบบ		(นายวันเฉลิม แก้ววิสูตร) วิศวกรโยธาชำนาญการ
ตรวจสอบ		(นายสุชากร ทองทัย) หัวหน้าฝ่ายออกแบบ
ตรวจสอบ		(นายสุชากร ทองทัย) หัวหน้าฝ่ายออกแบบ รักษาการในตำแหน่งหัวหน้าฝ่ายวิศวกรรม
ตรวจทาน		(นางสรวิรัตน์ สุริยะตัน) ผู้อำนวยการส่วนการโยธา รักษาการแทนผู้อำนวยการส่วนวิศวกรรมก่อสร้าง
เห็นชอบ		(นางทิติยาพร เพชรประดับ) รองปลัดองค์การบริหารส่วนจังหวัด รักษาการแทนผู้อำนวยการสำนักงาน
เห็นชอบ		(นางทิติยาพร เพชรประดับ) รองปลัดองค์การบริหารส่วนจังหวัด
เห็นชอบ		(นางสาวนิภา ประชิตพญา) ปลัดองค์การบริหารส่วนจังหวัด
อนุมัติ		(นายธนาภุต อัดตะสิงห์ปุดณะ) รองนายกองค์การบริหารส่วนจังหวัด ปฏิบัติราชการแทน นายกองค์การบริหารส่วนจังหวัดสระบุรี
แบบแสดง	รูปแปลน	
มาตราส่วน	NO SCALE	
วัน/เดือน/ปี		
แบบเลขที่		แผ่นที่ 07

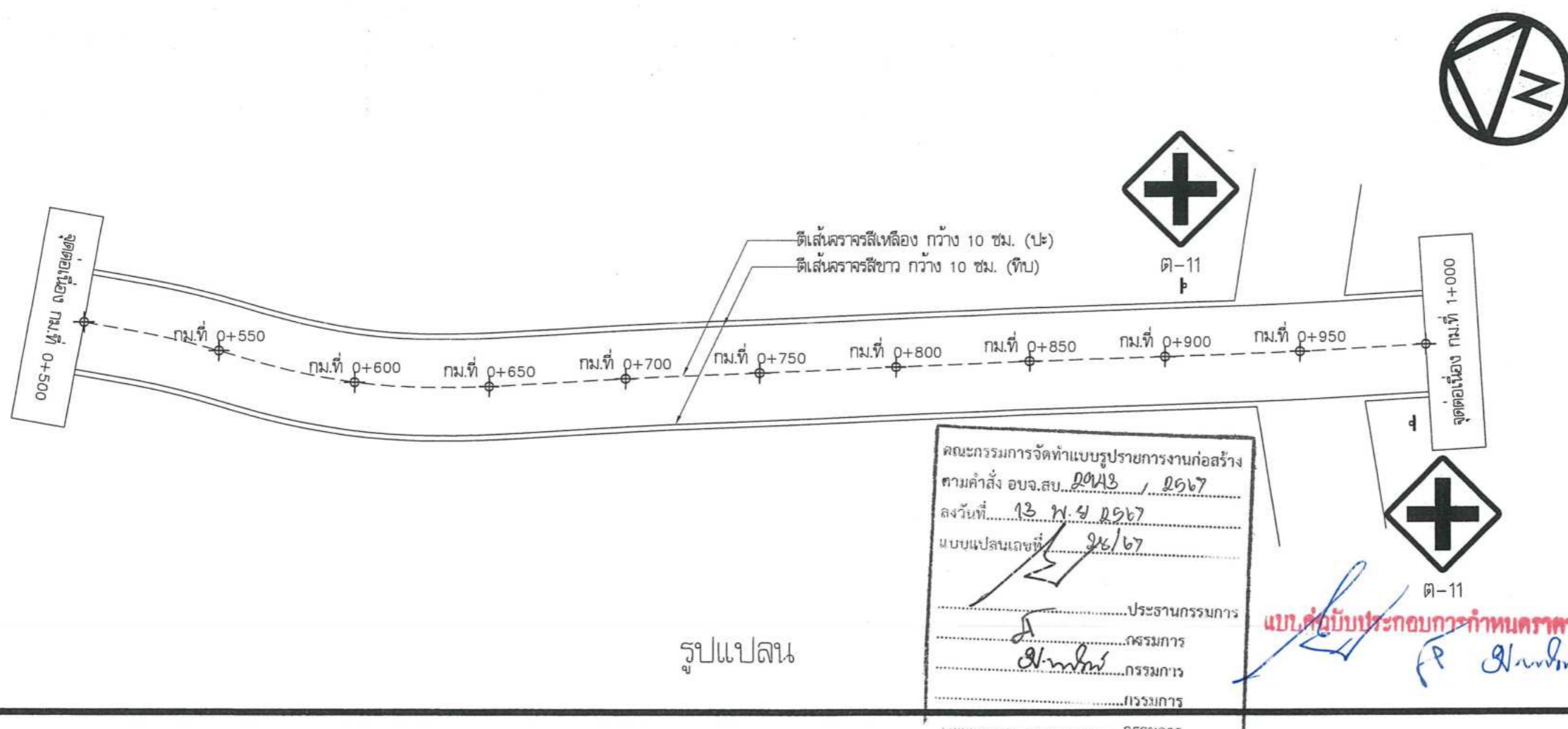

คณะกรรมการจัดทำแบบรูปายการงานก่อสร้าง
ตามคำสั่ง อบจ.สบ. ๒๑๙๓ / ๒๕๖๗
ลงวันที่ ๑๓ พ.ย ๒๕๖๗
แบบแปลนเลขที่ ๒๖/๖๗

ประธานกรรมการ
กรรมการ
กรรมการ
กรรมการ

แบบฉบับประกอบกำหนดครุฑภาพ

โครงการก่อสร้างถนนลาดยาง
หมู่ที่ 7 ต.วังม่วง อ.วังม่วง จ.สระบุรี
พร้อมติดตั้งไฟฟ้าแสงสว่างโซล่าเซลล์



องค์การบริหารส่วนจังหวัดสระบุรี

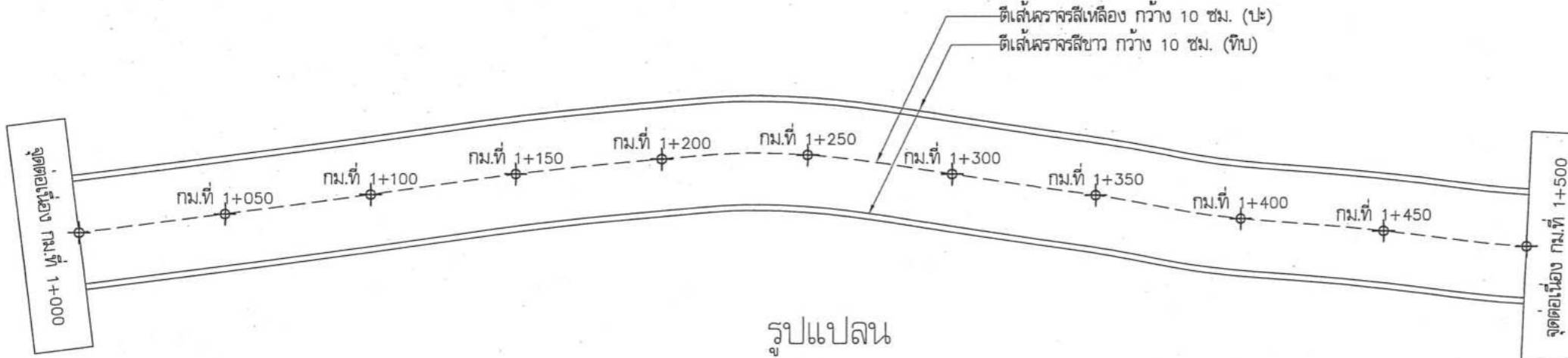

รูปแปลน

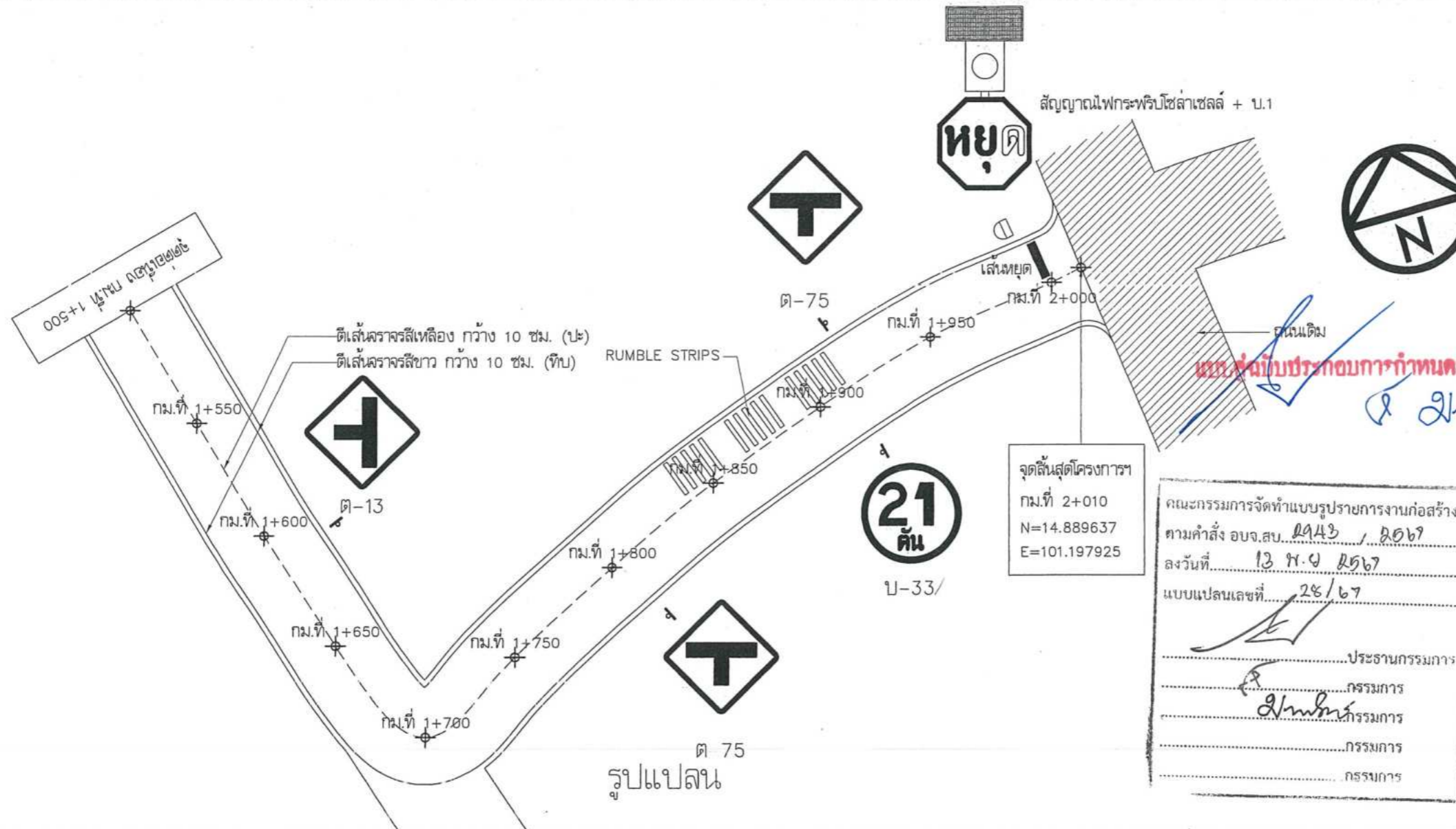

รูปแปลน

จุดสิ้นสุดโครงการ
กม.ที่ 2+010
N=14.889637
E=101.197925

คณะกรรมการจัดทำแบบรายการงานก่อสร้าง
ตามคำสั่ง อบจ.สบ. ๒๑๔๓ / ๒๕๖๗
ลงวันที่ 13 พ.ย ๒๕๖๗
แบบแปลนเลขที่ ๒๕/๖๗
.....ประธานกรรมการ
.....กรรมการ
.....กรรมการ
.....กรรมการ

โครงการ	ก่อสร้างถนนลาดยาง หมู่ที่ 7 ต.วังม่วง อ.วังม่วง จ.สระบุรี พร้อมติดตั้งไฟฟ้าแสงสว่างโซล่าเซลล์	
เขียนแบบ		(นายอลงกรณ์ นาคศิริชา) ผู้ช่วยนายช่างเขียนแบบ
สำรวจ		นายวิรุทธิ์ ศรีเจิม นายช่างโยธาอาวุโส
ออกแบบ		นายวิรุทธิ์ ศรีเจิม นายช่างโยธาอาวุโส
วิศวกร ตรวจแบบ		(นายวันเฉลิม แก้ววิสูตร) วิศวกรโยธาชำนาญการ
ตรวจสอบ		(นายสุชากร ทองทัย) หัวหน้าฝ่ายออกแบบ
ตรวจสอบ		(นายสุชากร ทองทัย) หัวหน้าฝ่ายออกแบบ รักษาการในตำแหน่งหัวหน้าฝ่ายสำรวจ
ตรวจทาน		(นางสรวิรัตน์ สุตะนันต์) ผู้อำนวยการส่วนการโยธา รักษาการแทนผู้อำนวยการส่วนโยธา
เห็นชอบ		(นางจิตติยาพร เพชรประดับ) รองปลัดองค์การบริหารส่วนจังหวัด รักษาการแทนผู้อำนวยการสำนักงาน
เห็นชอบ		(นางจิตติยาพร เพชรประดับ) รองปลัดองค์การบริหารส่วนจังหวัด
เห็นชอบ		(นางสาววิภา ประชีพนาย) ปลัดองค์การบริหารส่วนจังหวัด
อนุมัติ	 (นายธนากร อุตตะสัมปยุตตะ) รองนายกองค์การบริหารส่วนจังหวัด ปฏิบัติราชการแทน นายกองค์การบริหารส่วนจังหวัดสระบุรี	
แบบแสดง	รูปแปลน	
มาตราส่วน	NU SCALE	
วัน/เดือน/ปี		
แบบเลขที่	แผ่นที่	08

รายการประกอบแบบไฟฟ้าแสงสว่างโซล่าเซลล์

คุณลักษณะและรายละเอียด

ด้านไฟฟ้า อิเล็กทรอนิกส์ และโทรคมนาคม : ครุภัณฑ์ไฟฟ้า อิเล็กทรอนิกส์ และโทรคมนาคม

รหัส : 07020037

ชื่อสามัญของผลงานนวัตกรรมไทย : ชุดเสาไฟถนนโคมไฟแอลอีดีพลังงานแสงอาทิตย์แบบประกอบ
ในชุดเดียวกัน (Integrated Solar Cell LED Streetlight with Pole)

ชื่อทางการค้าของผลงานนวัตกรรมไทย : ชุดเสาไฟถนนโคมไฟแอลอีดีพลังงานแสงอาทิตย์แบบประกอบ
ในชุดเดียวกัน (Integrated Solar Cell LED Streetlight with Pole)

หน่วยงานที่พัฒนา :

บริษัทผู้รับการพัฒนา :

ผู้จำหน่าย :

ผู้แทนจำหน่าย :

บริษัท เรเซอร์การไฟฟ้า (ประเทศไทย) จำกัด

บริษัท เรเซอร์การไฟฟ้า (ประเทศไทย) จำกัด

บริษัท เรเซอร์การไฟฟ้า (ประเทศไทย) จำกัด

บริษัท เรเซอร์การไฟฟ้า (ประเทศไทย) จำกัด

บริษัท เรเซอร์การไฟฟ้า (ประเทศไทย) จำกัด

บริษัท เรเซอร์การไฟฟ้า (ประเทศไทย) จำกัด

บริษัท เรเซอร์การไฟฟ้า (ประเทศไทย) จำกัด

บริษัท เรเซอร์การไฟฟ้า (ประเทศไทย) จำกัด

บริษัท เรเซอร์การไฟฟ้า (ประเทศไทย) จำกัด

บริษัท เรเซอร์การไฟฟ้า (ประเทศไทย) จำกัด

บริษัท เรเซอร์การไฟฟ้า (ประเทศไทย) จำกัด

บริษัท เรเซอร์การไฟฟ้า (ประเทศไทย) จำกัด

บริษัท เรเซอร์การไฟฟ้า (ประเทศไทย) จำกัด

บริษัท เรเซอร์การไฟฟ้า (ประเทศไทย) จำกัด

บริษัท เรเซอร์การไฟฟ้า (ประเทศไทย) จำกัด

บริษัท เรเซอร์การไฟฟ้า (ประเทศไทย) จำกัด

บริษัท เรเซอร์การไฟฟ้า (ประเทศไทย) จำกัด

บริษัท เรเซอร์การไฟฟ้า (ประเทศไทย) จำกัด

บริษัท เรเซอร์การไฟฟ้า (ประเทศไทย) จำกัด

บริษัท เรเซอร์การไฟฟ้า (ประเทศไทย) จำกัด

บริษัท เรเซอร์การไฟฟ้า (ประเทศไทย) จำกัด

บริษัท เรเซอร์การไฟฟ้า (ประเทศไทย) จำกัด

บริษัท เรเซอร์การไฟฟ้า (ประเทศไทย) จำกัด

หน่วยงาน บริษัท หรือผู้ยื่นบัญชีนวัตกรรมไทย : บริษัท เรเซอร์การไฟฟ้า (ประเทศไทย) จำกัด

ช่วงเวลาที่ขึ้นทะเบียน : ตุลาคม 2566 - ธันวาคม 2571 (5 ปี 2 เดือน)

คุณสมบัตินวัตกรรม :

ชุดเสาไฟถนนโคมไฟแอลอีดีพลังงานแสงอาทิตย์แบบประกอบในชุดเดียวกัน ถูกออกแบบพัฒนาให้
การส่องสว่างถนนได้ตามหลักเกณฑ์ของมาตรฐาน มอก. 2954-2562 หน่วยงานของผลิตภัณฑ์ประกอบด้วย 3 ส่วนหลัก
ได้แก่ เสาไฟเหล็ก ชุดโคมไฟถนนแอลอีดีพลังงานแสงอาทิตย์ และชุดฐานรากเหล็กแบบหลายเข็ม ที่ออกแบบลักษณะผสมเข็ม
ให้สามารถติดตั้งในพื้นที่ราบปกติ และพื้นที่ขีปนาวุธกำแพงได้สะดวกโดยไม่ต้องใช้เครื่องจักรใหญ่ ได้แก่ รถขุด รถเจาะ
อีกทั้งชุดฐานรากเหล็กแบบหลายเข็มยังสามารถติดตั้งบนไหล่ทางลาดเอียงได้สะดวก ไม่จำเป็นต้องปรับผิวไหล่ทางให้ได้
แนวระดับแต่ยังคงมีความมั่นคงแข็งแรงผ่านการทดสอบด้วยแรงผลักดันซึ่งอิงหลักเกณฑ์ทดสอบตามกฎกระทรวงฉบับที่ 6
ออกตามความในพระราชบัญญัติควบคุมอาคาร พ.ศ. 2522

คุณลักษณะเฉพาะ

รุ่น KELLI-16008

ชุดเสาไฟถนนและฐานรากเหล็กหลายเข็ม

1. เสาไฟเหล็กใช้วัสดุคุณภาพสูงตามมาตรฐาน มอก. 1479-2558 ชุบเคลือบผิวป้องกันสนิมแบบ

Hot-Dip galvanized ความสูงเสา 8 เมตร (±5 เซนติเมตร)

- สามารถยกเสาชั้น/ลง ได้ง่ายเพื่อการติดตั้งและการบำรุงรักษา ด้วยการใช้สลักเกลียวรวมกัน
ที่แผ่นเหล็กเจาะรู ซึ่งเชื่อมติดอยู่ที่ฐานเสาไฟถนนและแผ่นฐานราก เป็นลักษณะแบบ
ซึ่งสามารถติดตั้งโคมไฟและอุปกรณ์ที่มีน้ำหนักรวมมากถึง 45 กิโลกรัมได้
- ฐานรากเหล็กหลายเข็ม ขนาดความยาว 1.5 เมตร จำนวน 4 ต้นต่อชุด ใช้วัสดุคุณภาพสูงตาม
มอก. 1479-2558 ชุบเคลือบผิวป้องกันสนิมแบบ Hot-Dip galvanized ทั้งชุด
ชุดโคมไฟถนนหลอดแอลอีดีพลังงานแสงอาทิตย์ แบบประกอบในชุดเดียวกัน รุ่น RCS0560L-1650W50
- ขนาดชุดโคมไฟถนนมา ครอบคลุมข้อต่อติดตั้ง กว้าง 583 มิลลิเมตร (±15 มิลลิเมตร) / ยาว 1,415 มิลลิเมตร
(±15 มิลลิเมตร) / ทน 60 มิลลิเมตร (±10 มิลลิเมตร) น้ำหนักโคมไฟทั้งชุดประมาณ 27 กิโลกรัม
- ประกอบรวมหน่วยแผงเซลล์แสงอาทิตย์ชนิด Monocrystalline ขนาด 150W ได้รับการรับรอง
มาตรฐาน IEC61215-1:2016, IEC61215-1-1:2016, IEC61215-2:2016, IEC61730- :2016,
IEC61730-1 : 2018, IEC61730-2 : 2016
- แบตเตอรี่ชนิด LiFePO4 ขนาด 12.8V ≥ 60Ahr เซลล์แบตเตอรี่ได้รับการรับรองมาตรฐาน IEC62619 : 2017
- อุณหภูมิสีสัมพัทธ์ (CCT) 5000K (4745K - 5311K) และค่าดัชนีความถูกต้องของสี (CRI) > 70
- โคมไฟทำงาน 100% ให้กำลังไฟ 60 วัตต์ ±10% ค่าฟลักซ์ส่องสว่าง ≥ 10,300 ลูเมน ค่าประสิทธิภาพ
ของดวงโคม ≥ 172 ลูเมนต่อวัตต์ และให้ค่าความส่องสว่างเฉลี่ย (Lav) ค่าวัดด้วยโปรแกรม Dialux
evo อยู่ในเกณฑ์ M2 และได้ค่าความส่องสว่างเฉลี่ยผิวถนน (Eavg) 24.5 lux
- โคมไฟทำงานประมาณ 46% ให้กำลังไฟ 28 วัตต์ ค่าฟลักซ์ส่องสว่างรวม ≥ 5,150 ลูเมน ค่าประสิทธิภาพ
ของดวงโคม ≥ 185 ลูเมนต่อวัตต์ และให้ค่าความส่องสว่างเฉลี่ย (Lav) ค่าวัดด้วยโปรแกรม Dialux
evo อยู่ในเกณฑ์ M4 และได้ค่าความส่องสว่างเฉลี่ยผิวถนน (Eavg) 12 lux
- ชุดโคมไฟทำงานด้วยกำลังไฟฟ้า 100% นาน 3 ชม. และจะปรับหรืออัตโนมัติเหลือกำลังไฟฟ้าประมาณ
46% ทำงานถึงสว่าง
- อุปกรณ์ควบคุมการชาร์จพลังงานไฟฟ้า มีการป้องกันฝุ่น/กันน้ำ ระดับ IP67 กระแสไฟชาร์จสูงสุด 15A
ชนิด MPPT ผ่านการทดสอบมาตรฐาน IEC61347-2-11 : 2001+AMD1 : 2017 และ IEC/EN 62509 :
2010, IEC/EN 62509 : 2011
- ชุดโคมไฟผ่านการทดสอบการป้องกันฝุ่น/กันน้ำ ระดับ IP66 ตามมาตรฐาน IEC60529
- ชุดโคมไฟผ่านการทดสอบ มาตรฐาน มอก. 1955-2551 หัวข้อ การแพร่สัญญาณรบกวนแม่เหล็กไฟฟ้า
ที่แผ่กระจายเป็นคลื่น 30 MHz - 300 MHz

หมายเหตุ :

ข้อกำหนดในการติดตั้งผลิตภัณฑ์

- ผู้ซื้อและผู้จำหน่ายจะต้องสำรวจพื้นที่ รวมถึงตกลงและยืนยันจุดติดตั้งร่วมกัน โดยผู้จำหน่ายจะทำการส่ง
ยืนยันจุดติดตั้งเป็นลายลักษณ์อักษรและให้ผู้มีอำนาจทั้งสองฝ่ายลงนามตกลงและรับทราบ
- จุดติดตั้งต้องไม่มีสิ่งบดบังแสงแดด สำหรับการชาร์จเก็บพลังงาน เช่น ต้นไม้ อาคาร รั้วกัน ป้ายทางจราจร
ป้ายโฆษณา เป็นต้น หากพื้นที่ติดตั้งมีสิ่งบดบังที่ต้องแก้ไข ผู้จำหน่ายจะแจ้งหนังสือเป็นลายลักษณ์อักษรให้ผู้ซื้อทราบ
เพื่อดำเนินการแก้ไขดังกล่าว โดยผู้ซื้อเป็นผู้รับผิดชอบค่าใช้จ่ายในการจัดการแก้ไขสิ่งบดบังแผงเซลล์แสงอาทิตย์ทั้งสิ้น
หากผู้ซื้อไม่ดำเนินการแก้ไข และ/หรือ ยืนยันติดตั้งในจุดดังกล่าว จะถือว่าจุดติดตั้งนั้นไม่อยู่ในเงื่อนไขการรับประกัน
และผู้จำหน่ายจะออกหนังสือเพื่อให้ผู้ซื้อยืนยันการติดตั้งจุดที่อยู่นอกเหนือเงื่อนไขการรับประกันและลงนามโดยผู้มีอำนาจ
ของผู้ซื้อ

คณะกรรมการจัดทำแบบบูรณาการงานก่อสร้าง
ความคำสั่ง อบจ.สบ. 2943 / 2567
ลงวันที่ 13 พ.ย. 2567
แบบแปลนเลขที่ 28/67
ประธานกรรมการ
กรรมการ
กรรมการ
กรรมการ



องค์การบริหารส่วนจังหวัดสระบุรี

ก่อสร้างถนนลาดยาง

วันที่ 7 ต.วังม่วง อ.วังม่วง จ.สระบุรี
พร้อมติดตั้งไฟฟ้าแสงสว่างโซล่าเซลล์

เขียนแบบ		(นายอลงกรณ์ นาคศรีษา) ผู้ช่วยนายช่างเขียนแบบ
สำรวจ		นายจิรยุทธ ศรีเจิม นายช่างโยธาอาวุโส
ออกแบบ		นายจิรยุทธ ศรีเจิม นายช่างโยธาอาวุโส
วิศวกร ตรวจสอบ		(นายวันเฉลิม แก้ววิสูตร) วิศวกรโยธาชำนาญการ
ตรวจสอบ		(นายสุชาติกร ทองทัย) หัวหน้าฝ่ายออกแบบ
ตรวจสอบ		(นายสุชาติกร ทองทัย) หัวหน้าฝ่ายออกแบบ รักษาการในตำแหน่งหัวหน้าฝ่ายสำรวจ
ตรวจทาน		(นางสรวิรัตน์ สุนัขะตัน) ผู้อำนวยการส่วนการโยธา รักษาการในตำแหน่งผู้อำนวยการก่อสร้าง
เห็นชอบ		(นางจิตติยาพร เพชรประดับ) รองเลขาธิการบริหารส่วนจังหวัด รักษาการแทนผู้อำนวยการสำนักงาน
เห็นชอบ		(นางจิตติยาพร เพชรประดับ) รองปลัดองค์การบริหารส่วนจังหวัด
เห็นชอบ		(นางสาววิภา ประชีพรญา) ปลัดองค์การบริหารส่วนจังหวัด

อนุมัติ		(นายธนากร อุดมสมบูรณ์) รองนายกองค์การบริหารส่วนจังหวัด ปฏิบัติราชการแทน นายกองค์การบริหารส่วนจังหวัดสระบุรี
แบบแสดง	รายการประกอบแบบไฟฟ้าแสงสว่างโซล่าเซลล์	
มาตรา	NO SCALE	
วัน/เดือน/ปี		



องค์การบริหารส่วนจังหวัดสุราษฎร์ธานี

โครงการ ก่อสร้างถนนลาดยาง หมู่ที่ 7 ต.วังม่วง อ.วังม่วง จ.สุราษฎร์ธานี พร้อมติดตั้งไฟฟ้าแสงสว่างโซล่าเซลล์		
เขียนแบบ		(นายอลงกรณ์ นาคบริชา) ผู้ช่วยนายช่างเขียนแบบ
สำรวจ		นายจิรยุทธ ศรีจิม นายช่างโยธาอาวุโส
ออกแบบ		นายจิรยุทธ ศรีจิม นายช่างโยธาอาวุโส
วิศวกร ตรวจแบบ		(นายวันเฉลิม แก้ววิสูตร) วิศวกรโยธาชำนาญการ
ตรวจสอบ		(นายสุชากร ทองทัย) หัวหน้าฝ่ายออกแบบ
ตรวจสอบ		(นายสุชากร ทองทัย) หัวหน้าฝ่ายออกแบบ รักษาการในตำแหน่งหัวหน้าฝ่ายสำรวจ
ตรวจทาน		(นางสรวิรัตน์ สุขมะดัน) ผู้อำนวยการส่วนการโยธา รักษาการแทนผู้อำนวยการส่วนการโยธาอาวุโส
เห็นชอบ		(นางกัญญาพร เพชรประดับ) รองปลัดองค์การบริหารส่วนจังหวัด รักษาการแทนผู้อำนวยการส่วนโยธาอาวุโส
เห็นชอบ		(นางกัญญาพร เพชรประดับ) รองปลัดองค์การบริหารส่วนจังหวัด
เห็นชอบ		(นางสาวนิภา ประชิพฉาย) ปลัดองค์การบริหารส่วนจังหวัด
อนุมัติ		(นายธนากร อุตตะสัมปยุตตะ) รองนายกองค์การบริหารส่วนจังหวัด ปฏิบัติราชการแทน นายกองค์การบริหารส่วนจังหวัดสุราษฎร์ธานี
แบบแสดง	รายการประกอบแบบไฟฟ้าแสงสว่างโซล่าเซลล์	
มาตราส่วน	NO SCALE	
วัน/เดือน/ปี		
แบบ/เลขที่	แผ่นที่ 10	

3. กรณีมีการเปลี่ยนแปลงจุดติดตั้งหลังจากที่มีการยื่นขออนุญาตติดตั้งเป็นลายลักษณ์อักษรร่วมกันแล้ว ผู้ซื้อต้องเป็นผู้รับผิดชอบค่าใช้จ่ายที่ดำเนินการแล้วทั้งหมดก่อนการเปลี่ยนแปลง ได้แก่ ค่าดำเนินการ ค่าขนย้าย ค่าวัสดุ/อุปกรณ์ ค่าแรง รวมถึงค่าใช้จ่ายอื่น ๆ ที่เกิดขึ้นตามจริง

4. หลังจากผู้จำหน่ายส่งมอบงานแล้ว ผู้ซื้อเป็นผู้รับผิดชอบในดำเนินการที่เกี่ยวข้องกับผลิตภัณฑ์ ค่าใช้จ่ายและ/หรือ ค่าเสียหายที่เกิดขึ้นทั้งสิ้น ซึ่งอยู่นอกเหนือขอบเขตการรับประกันของผู้จำหน่าย อาทิเช่น อุบัติเหตุรถชน ต้นไม้ กิ่งไม้ ล้มทับ/หล่นใส่ผลิตภัณฑ์ ต้นไม้บดบังแผงเซลล์แสงอาทิตย์ ภัยพิบัติ โจรกรรม ฯลฯ

เงื่อนไขการรับประกันผลิตภัณฑ์

1. ผลิตภัณฑ์มีระยะเวลาการรับประกัน 2 ปี นับจากวันส่งมอบงานโดยรวมค่าใช้จ่ายในการเปลี่ยนแปลงและติดตั้ง ผลิตภัณฑ์ที่อยู่ในเงื่อนไขการรับประกัน

2. ผู้จำหน่ายรับประกันความเสียหายซึ่งเกิดจากความบกพร่องของสินค้าจากการใช้งานตามปกติวิธีสีย หรือชำรุดเสียหายซึ่งเกิดจากความบกพร่องจากมาตรฐานการผลิต

3. ผู้จำหน่ายไม่รับประกันการชำรุดเสียหายที่เกิดจากการใช้งานผลิตภัณฑ์ที่ไม่ถูกต้อง หรือผู้หนึ่งผู้ใดเจตนาทำให้สินค้าเสียหาย หรือผู้หนึ่งผู้ใดที่ไม่ได้รับมอบหมายจากผู้จำหน่าย เข้าดำเนินการกระทำจนเป็นเหตุให้ผลิตภัณฑ์เสียหายหรือเสียหายจากภัยธรรมชาติ หรืออุบัติเหตุ เช่น รถเฉี่ยวชน กิ่งไม้หัก เป็นต้น

การบริการหลังการขาย

1. ผู้ซื้อสามารถติดต่อรับบริการขายได้ที่ บริษัท เรเซอร์การไฟฟ้า (ประเทศไทย) จำกัด

2. กรณีการแจ้งซ่อมบำรุง ให้ผู้ซื้อทำหนังสือแจ้งซ่อมมายังผู้จำหน่ายโดยระบุเลขจุดติดตั้ง ภาพถ่ายช่วงกลางวัน และกลางคืนของจุดนั้น ๆ และชื่อและเบอร์โทรศัพท์สำหรับติดต่อกลับ โดยผู้จำหน่ายจะรับแจ้งซ่อมบำรุงเมื่อได้รับข้อมูลครบถ้วนแล้ว

หมายเหตุ : ประกาศขึ้นบัญชีนวัตกรรมไทย ฉบับเพิ่มเติม ตุลาคม 2566 (มีผู้แทนจำหน่าย 23 ราย)

1. ในบัญชีนวัตกรรมไทย ฉบับเพิ่มเติม เมษายน 2567แก้ไขรายละเอียด ดังนี้

1.1 แก้ไขคุณลักษณะเฉพาะข้อ 6. แบตเตอรี่ จาก ขนาด 12.8V 60Ahr เป็น ขนาด 12.8V ≥ 60Ahr

1.2 แก้ไขหมายเหตุเงื่อนไขการรับประกันผลิตภัณฑ์ จาก ระยะเวลาประกัน 1 ปี เป็น ระยะเวลาประกัน 2 ปี

1.3 เพิ่มผู้แทนจำหน่าย จำนวน 3 ราย

1.4 ยกเลิกผู้แทนจำหน่าย 10 ราย

คณะกรรมการจัดทำแบบรายการงานก่อสร้าง
ตามคำสั่ง อบจ.สบ. ๒๙๕ / ๒๕๖๗
ลงวันที่ 13 พ. ย ๒๕๖๗
แบบแปลนเลขที่ ๒๕๖๗

.....ประธานกรรมการ
 กรรมการ
 กรรมการ
.....กรรมการ
.....กรรมการ

แบบที่มอบประกอบการทำนคราจากหลวง

ตัวอย่างแผ่นป้ายแสดงรายละเอียดงานก่อสร้าง

โครงการก่อสร้างขององค์การบริหารส่วนจังหวัดสระบุรี
โทร 036-211852

ประเภทของงานสิ่งก่อสร้าง.....

ปริมาณงานก่อสร้าง.....

ชื่อ ที่อยู่ หมายเลขโทรศัพท์ ผู้รับจ้าง.....

ระยะเวลาเริ่มต้น และระยะเวลาสิ้นสุด รวมเป็นระยะเวลากี่วัน.....

วงเงินงบประมาณที่ได้ตั้งไว้หรือที่ได้รับ.....

ราคากลางค่าก่อสร้าง.....

วงเงินค่าก่อสร้างตามที่ได้ลงนามในสัญญาจ้าง.....

ชื่อกรรมการตรวจการจ้างและผู้ควบคุมงาน พร้อมหมายเลขโทรศัพท์

.....

.....

.....

ส่งมอบงานจ้างวันที่.....ตรวจรับงานจ้างวันที่.....

โครงการนี้ก่อสร้างด้วยเงินภาษีของประชาชน

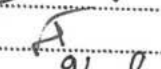
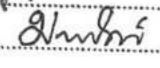
คณะกรรมการจัดทำแบบรูปรายการงานก่อสร้าง
คำสั่ง อบจ.สบ. 2943 / 2567
ลงวันที่ 13 พ.พ. 2567
แบบแปลนเลขที่ 28/67
 ประธานกรรมการ
 กรรมการ
 กรรมการ
.....กรรมการ
.....กรรมการ

 **นาย.ศุภมิตร ประกอบการกำหนดราคาตาม**
 **ศุภมิตร**

หมายเหตุ วัสดุที่ใช้ทำแผ่นป้ายให้ใช้แผ่นไวนิลคลุมแผ่นเหล็กหรือไม้อัดขนาดกว้างไม่น้อยกว่า 1.20 เมตร ยาวไม่น้อยกว่า 2.40 เมตร

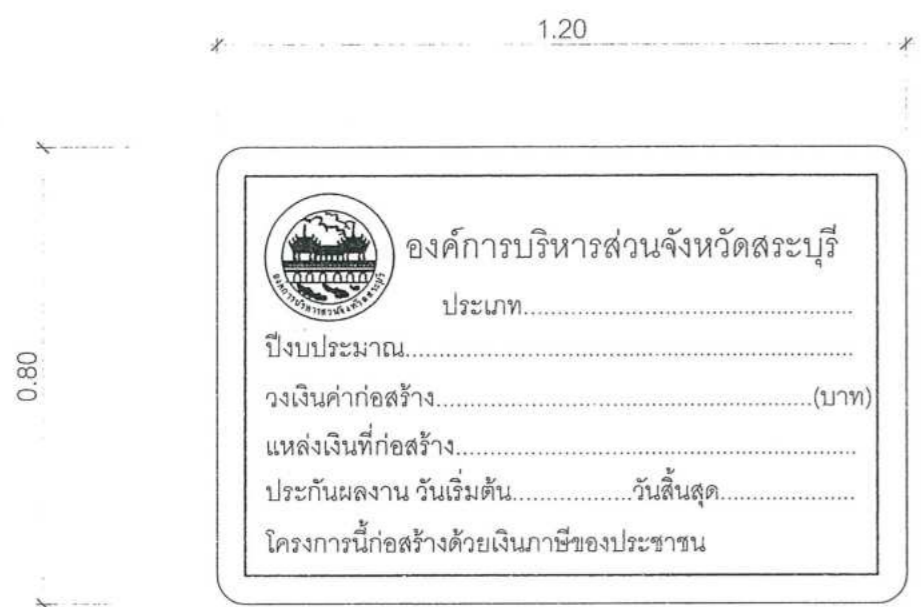

ด้านหน้า

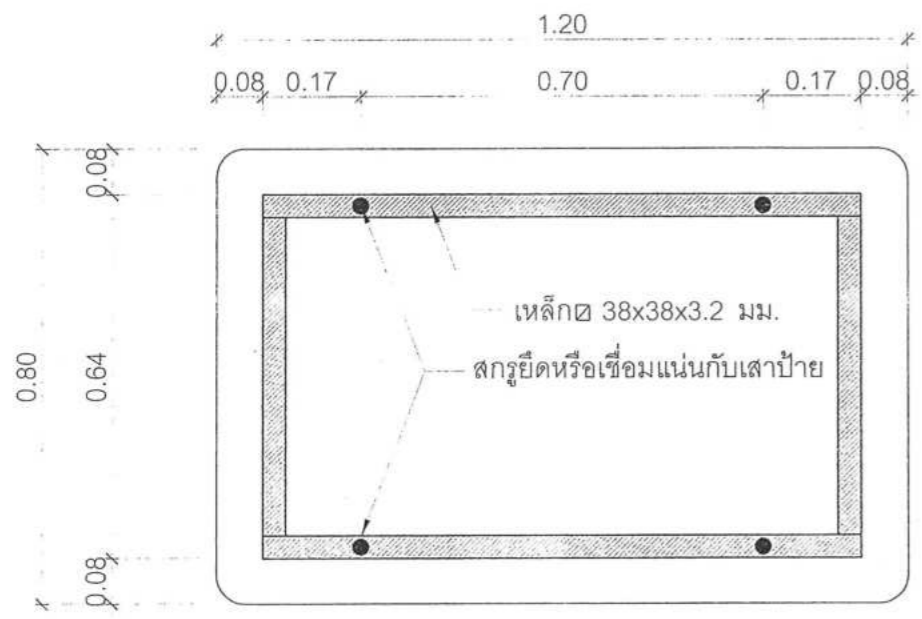

ด้านหลัง

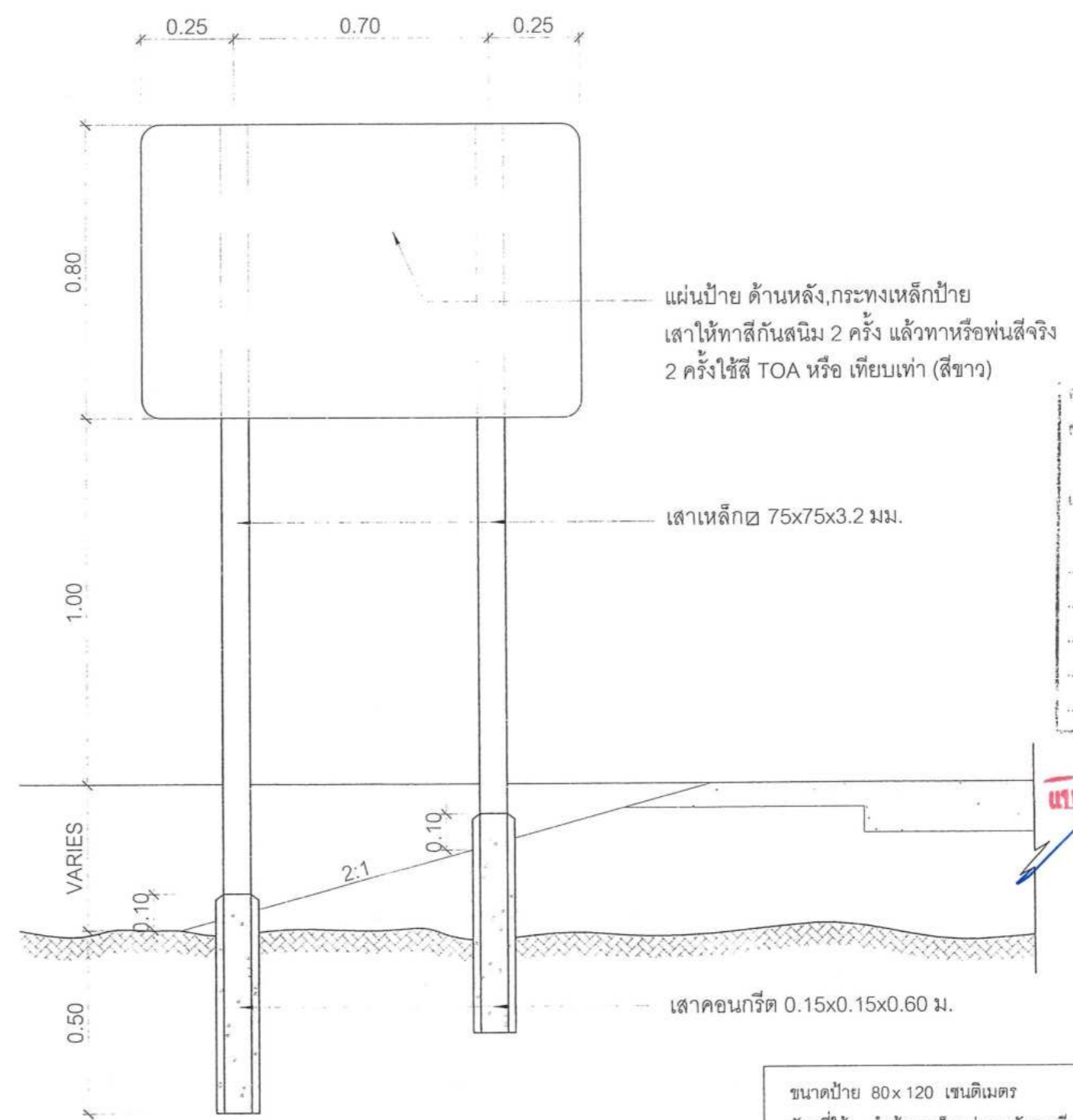

แสดงการปักเสาป้าย

คณะกรรมการจัดทำแบบรูปรายการงานก่อสร้าง
ความคำสั่ง อบจ.สบ. 2943 / 2567
วันที่ 13 พ.ย. 2567
แบบแปลนเลขที่ 24/67
ประธานกรรมการ.....
กรรมการ.....
กรรมการ.....
กรรมการ.....

นาย.....
.....

ขนาดป้าย 80x120 เซนติเมตร
วัสดุที่ใช้ ทำด้วยเหล็กแผ่นชุบสังกะสีหนา 1.2 มม. ตาม มอก. 389
เสาเหล็ก 75x75x3.2 มิลลิเมตร
การติดตั้ง ติดตั้ง จุดเริ่มต้นถนนของโครงการหรือบริเวณใกล้เคียงกับโครงการ
หมายเหตุ 1. พื้นป้ายสติกเกอร์สีแดงสะท้อนแสงกับความร้อน
2. เส้นที่รอบป้ายสติกเกอร์สีขาวสะท้อนแสงกับความร้อน
3. ตัวหนังสือและตราองค์การบริหารส่วนจังหวัดสระบุรีเป็นสติกเกอร์สีขาวสะท้อนแสงกับความร้อน

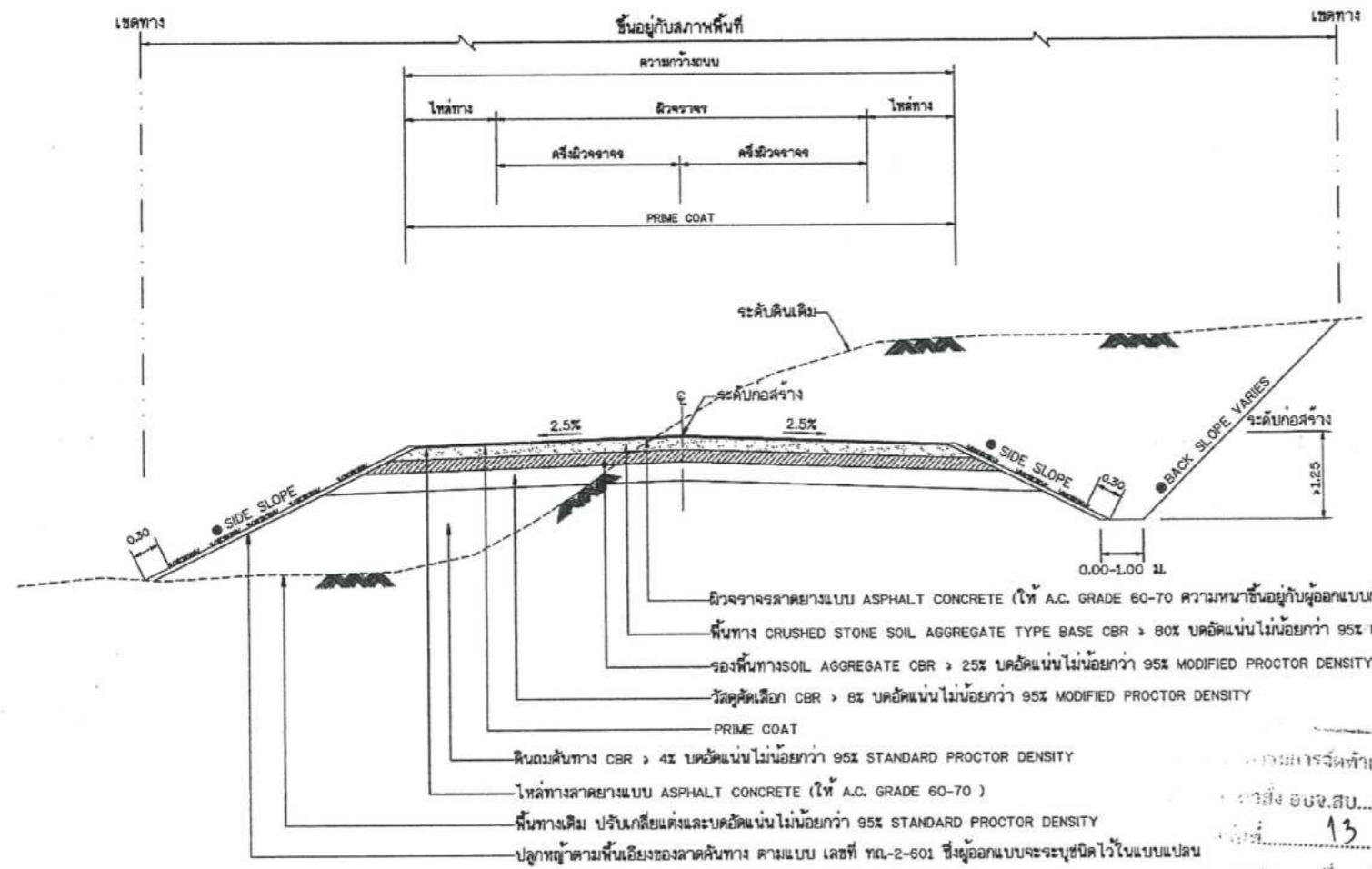

- ผิวจราจรลาดยางแบบ ASPHALT CONCRETE (ให้ A.C. GRADE 60-70 ความหนาขึ้นอยู่กับผู้ออกแบบกำหนดในแบบก่อสร้าง)
- พื้นทาง CRUSHED STONE SOIL AGGREGATE TYPE BASE CBR > 80% บดอัดแน่นไม่น้อยกว่า 95% MODIFIED PROCTOR DENSITY
- รองพื้นทาง SOIL AGGREGATE CBR > 25% บดอัดแน่นไม่น้อยกว่า 95% MODIFIED PROCTOR DENSITY
- วัสดุคัดเลือก CBR > 8% บดอัดแน่นไม่น้อยกว่า 95% MODIFIED PROCTOR DENSITY
- PRIME COAT
- ดินถมคันทาง CBR > 4% บดอัดแน่นไม่น้อยกว่า 95% STANDARD PROCTOR DENSITY
- ไหล่ทางลาดยางแบบ ASPHALT CONCRETE (ให้ A.C. GRADE 60-70)
- พื้นทางเดิม ปรับแก้ยกย่องและบดอัดแน่นไม่น้อยกว่า 95% STANDARD PROCTOR DENSITY
- ปลูกหญ้าตามสันเขียงของลาดคันทาง ความแบบ เลขที่ ทล-2-501 ซึ่งผู้ออกแบบจะระบุชนิดไว้แบบแปลน

รูปตัดแสดงโครงสร้างถนนดินตัด ดินถมและคุณสมบัติวัสดุ

กรรมการจัดทำแบบรายการงานก่อสร้าง
 อำนวยการ อ.ช.ส. 2943, 2567
 วันที่ 13 พ.ย. 2567
 ๒๕/๖๗
 ประธานกรรมการ
 กรรมการ
 กรรมการ
 กรรมการ

ตารางแสดงค่าลาดตัดคันทาง (BACK SLOPE)

และค่าลาดถมคันทาง (SIDE SLOPE)

ความสูงของทางตัด หรือ ถม (เมตร)	ดิน		หินหยาบ		หินแข็ง	
	ตัด	ถม	ตัด	ถม	ตัด	ถม
0.00 - 3.00	2:1	2:1	1:1	1.5:1	0.25:1	1:1

- อัตราส่วนในตารางเป็นแนวราบ : แนวตั้ง
 - ในกรณีที่มีการถมหรือการตัด สูงกว่า 3.00 เมตร ให้ใช้ตามรูปตัดมาตรฐานทางที่ถมสูง หรือ ตัดลึกมาก ตามแบบ ทล-2-501
 © ถ้าไม่ได้กำหนดเป็นอย่างอื่นในแบบรูปตัดตามขวาง
 ค่า BACK SLOPE และ SIDE SLOPE ให้ใช้ตามตารางนี้

รายการประกอบแบบ

- คุณสมบัติวัสดุ นอกเหนือจากที่ระบุในแบบให้ไปความมาตรฐานงานทางหลวงท้องถิ่น มทช.201 ถึง มทช.231 เฉพาะในส่วนที่เกี่ยวข้องเท่านั้น
- จำนวนชั้นบันไดมากน้อยขึ้นอยู่กับความสูงของคันทางเดิม
- ส่วน ' ก ' ให้อยู่ในดุลยพินิจของผู้ควบคุมการก่อสร้าง
- ส่วน ' ข ' กว้างพอที่เครื่องจักรบดอัดดินสามารถทำงานได้
- มิติที่กำหนดเป็น เมตร นอกจากจะระบุเป็นอย่างอื่น
- ความหนาของผิวจราจรลาดยางแบบ ASPHALT CONCRETE ผู้ออกแบบจะเป็นผู้กำหนดในแบบก่อสร้างแต่ละสายทาง และควรมหาไม่น้อยกว่า 0.04 ม.

หมายเหตุ

- กรณีวัสดุคันทางมีค่า CBR < 4% ต้องออกแบบโครงสร้างคันทางเป็นพิเศษ
- วัสดุที่ใช้ทำคันทางจะต้องมีค่า CBR ไม่น้อยกว่าค่า CBR ของดินเดิมและไม่น้อยกว่า 4 %
- รับน้ำหนักบรรทุกทุก 25 ตัน (รถ 10 ล้อ 3 เหลว)
- ความหนาของชั้นโครงสร้างทาง ผู้ออกแบบจะต้องเป็นผู้กำหนดในแบบก่อสร้างแต่ละสายทาง
- แบบถนนผิวจราจรแบบ ASPHALT CONCRETE ปรับปรุงจากแบบเลขที่ ทล 303/45 แก้ไขครั้งที่ 1 ของกรมทางหลวงชนบท

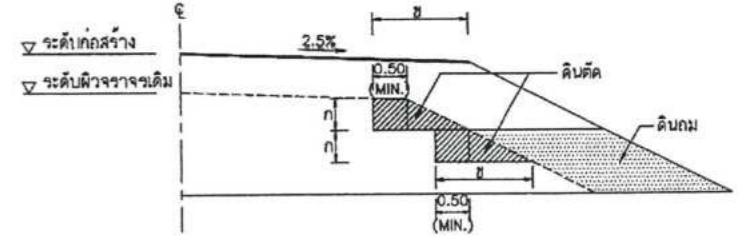

รูปตัดการก่อสร้างลาดคันทางบนถนนเดิม

งานตัด ไค้แก่ (งานตัดดิน, งานตัดหินหยาบ, งานตัดหินแข็ง และงานตัดอื่น ๆ)

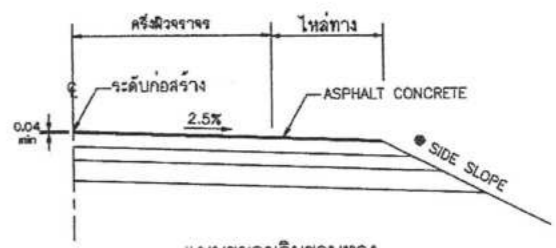

แบบขยายริมขอบทาง

ถนนผิวจราจรแบบ ASPHALT CONCRETE ตารางแนะนำการออกแบบความหนาของชั้นโครงสร้างทาง(ระยะเวลาการออกแบบ 7 ปี)

ดินเดิมหรือดินคันทางเดิม (CBR)	ผิว ASPHALT CONCRETE (เส้นตัดเมตร)	ปริมาณจราจร (คันต่อวัน)	วัสดุคัดเลือก (เมตร)	วัสดุรองพื้นทาง (เมตร)	วัสดุพื้นทาง (เมตร)
4%	4	≤ 500	-	0.20	0.20
	4	501 - 1000	0.20	0.20	0.20
	5	1001 - 1500	0.20	0.20	0.20
6%	4	501 - 1000	0.10	0.20	0.20
	5	1001 - 1500	0.10	0.20	0.20
	5	1501 - 2000	0.10	0.25	0.25
8%	4	501 - 1000	-	0.20	0.20
	5	1001 - 1500	-	0.20	0.20
	5	1501 - 2000	-	0.25	0.25

ตารางแนะนำการออกแบบความหนาของชั้นโครงสร้างทาง(ระยะเวลาการออกแบบ 10 ปี)

ดินเดิมหรือดินคันทางเดิม (CBR)	ผิว ASPHALT CONCRETE (เส้นตัดเมตร)	ปริมาณจราจร (คันต่อวัน)	วัสดุคัดเลือก (เมตร)	วัสดุรองพื้นทาง (เมตร)	วัสดุพื้นทาง (เมตร)
4%	5	≤ 1000	0.20	0.25	0.20
	6	2000 - 3001	0.20	0.25	0.25
	8	2001 - 3000	0.20	0.25	0.25
	10	3001 - 4000	0.20	0.25	0.25
6%	5	≤ 1000	0.10	0.25	0.20
	6	2000 - 3001	0.10	0.25	0.25
	8	2001 - 3000	0.10	0.25	0.25
	10	3001 - 4000	0.10	0.25	0.25
8%	5	≤ 1000	-	0.25	0.20
	6	2000 - 3001	-	0.25	0.25
	8	2001 - 3000	-	0.25	0.25
	10	3001 - 4000	-	0.25	0.25

แนบตั้งฉบับประกอบการกำหนดครุภัณฑ์งาน
 ๒๕/๖๗

แบบมาตรฐานงานทาง
 สำหรับบดอัดกรวดรองชั้นรองพื้น
 ถนนผิวจราจรแอสฟัลต์คอนกรีต (ASPHALT CONCRETE)
 แบบเลขที่ ทล-2-303 แผ่นที่ 23

ข้อกำหนดงานเสริมผิวและซ่อมสร้างผิวแอสฟัลต์คอนกรีต

1. ผู้รับจ้างจะต้องส่งแผนการปฏิบัติงานภายใน 7 วัน นับถัดจากวันลงนามในสัญญาต่อผู้ว่าจ้าง เพื่อที่จะทำการตรวจสอบและอนุมัติให้ใช้เป็นแผนการปฏิบัติงาน
2. ผู้รับจ้างจะต้องประสานกับผู้ควบคุมงานจัดส่งวัสดุงานทางภายใน 15 วัน นับถัดจากวันลงนามในสัญญา เพื่อตรวจสอบหรือออกแบบผิวทางตามมาตรฐานงานทางหลวงชนบท
3. งานดินถมคันทาง
 - 3.1 วัสดุที่ใช้ในงานดินถมคันทางต้องเป็นวัสดุที่มีคุณภาพตามมาตรฐานวัสดุดินคันทาง (มทข 201-2545) ซึ่งได้ผ่านการทดสอบและรับรองให้ใช้ได้แล้ว
 - 3.2 วัสดุที่จะทำการบดอัดแต่ละชั้นต้องผสมให้เข้ากันก่อน แล้วพรมน้ำตามจำนวนที่กำหนด ไร่รดเกรดปาดเกลี่ยให้วัสดุมีความชื้นสม่ำเสมอก่อนทำการบดอัดแน่น
 - 3.3 การถมคันทางให้ถมเป็นชั้นๆ ชั้นหนึ่งๆ หนาไม่เกิน 20 เซนติเมตร ทุกชั้นต้องบดอัดแน่นไม่น้อยกว่าร้อยละ 95% Standard Proctor Density
4. งานชั้นรองพื้นทาง
 - 4.1 วัสดุที่ใช้ในงานรองพื้นทาง ต้องเป็นวัสดุที่มีคุณภาพตามมาตรฐานวัสดุรองพื้นทาง (มทข 202-2545) ซึ่งได้ผ่านการทดสอบและรับรองให้ใช้ได้แล้ว
 - 4.2 บนผิวจราจรเดิม หรือคันทางใหม่ ถ้ามีหลุมจะต้องกลบและบดอัดให้แน่นก่อน แล้วจึงนำวัสดุรองพื้นทางมาเกลี่ยแผ่บดอัดเป็นชั้นๆ ชั้นหนึ่งหนาไม่เกิน 20 เซนติเมตร และให้ความหนาแน่นแต่ละชั้นไม่น้อยกว่าร้อยละ 95% Modified Proctor Density
5. งานชั้นพื้นทาง
 - 5.1 วัสดุในงานพื้นทาง ต้องเป็นวัสดุที่มีคุณภาพตามมาตรฐานวัสดุพื้นทางหินคลุก (มทข 203-2545) ซึ่งได้ผ่านการทดสอบและรับรองให้ใช้ได้แล้ว
 - 5.2 บริเวณใดหรือช่วงใดพบว่าวัสดุพื้นทางเกิดการแยกตัว (Segregation) จากการเกลี่ยแผ่บดอัดจะต้องขูดคุ้ย (Scarify) ออกและผสมคลุกเคล้าให้เข้ากันใหม่ หากวัสดุที่ทำการคลุกเคล้าใหม่นั้นตรวจพบว่าคุณสมบัติไม่ถูกต้องตามข้อกำหนดให้นำวัสดุนั้นออกและนำวัสดุที่มีคุณสมบัติที่ถูกต้องมาใส่แทน
 - 5.3 Control Test จะเก็บตัวอย่างทดสอบทุกๆ ระยะ 1,000 เมตร และทุกตำแหน่งที่วัสดุเปลี่ยนแปลงการทดสอบเพียง Sieve Analysis และ Compaction เท่านั้นแต่ทั้งนี้ หากเกิดความสงสัยวัสดุตำแหน่งใด ผู้ควบคุมงานสามารถทดสอบทั้งหมดเหมือน General Test ได้
 - 5.4 ทดสอบความแน่นในสนาม (Field Density) พื้นที่ 450 ตารางเมตรต่อ 1 หลุมตัวอย่าง หรือตามที่กำหนดไว้เป็นอย่างอื่น
6. งาน Prime Coat มทข 225-2545
 - 6.1 ยางแอสฟัลต์ เป็นชนิด MC-70 หรือ CSS-1 ปริมาณการใช้ 0.80-1.40 ลิตร/ตารางเมตร
 - 6.2 ผิวหน้าพื้นทางจะต้องสะอาดปราศจากฝุ่นและหินที่หลุดหรือวัสดุอื่นใด โดยการกวาดและเป่าเศษวัสดุออก
7. งาน Tack Coat มทข 227-2545
 - 7.1 ยางแอสฟัลต์ เป็นชนิด CRS-2 ปริมาณการใช้ 0.10-0.30 ลิตร/ตารางเมตร
 - 7.2 ก่อนที่จะทำการ Tack Coat จะต้องทำการกวาดฝุ่นและหินที่หลุดออกให้หมดแล้วใช้เครื่องเป่าลมเป่าฝุ่นออกให้หมด
 - 7.3 เมื่อลาดยางแอสฟัลต์แล้วจะต้องทิ้งไว้ประมาณ 10-18 ชั่วโมง ก่อนที่จะทำผิวชั้นต่อไป
8. งานแอสฟัลต์คอนกรีต
 - 8.1 พื้นผิวที่จะปูแอสฟัลต์คอนกรีตจะต้องทำการ Prime Coat ตาม มทข 225-2545 หรือ Tack Coat ตาม มทข 227-2545 ก่อน
 - 8.2 พื้นทางจะต้องสะอาดปราศจากฝุ่น หรือวัสดุไม่พึงประสงค์อื่นปะปน
 - 8.3 พื้นทางเดิมที่เกิดการยุบตัว (Depression) หรือเป็นแอ่งเฉพาะแห่ง แต่ไม่ใช่จุดอ่อนตัว (Soft Spot) ถ้าแอ่งลึกไม่เกิน 30 มิลลิเมตร อาจแยกปูเสริมเพื่อปรับระดับเฉพาะส่วนที่ยุบตัวหรือเป็นแอ่งก่อน หรือจะปูรวมไปพร้อมกับ การปูชั้นทางแอสฟัลต์คอนกรีตก็ได้ โดยให้อยู่ในดุลพินิจของผู้ควบคุมงาน แต่ทั้งนี้ความหนารวมที่จะปูจะต้องไม่เกิน 80 มิลลิเมตร หากความหนาเกิน 80 มิลลิเมตร จะต้องแยกปูเสริมเพื่อปรับระดับเฉพาะส่วนที่ยุบตัวหรือเป็นแอ่งก่อน ถ้าแอ่งลึกเกิน 50 มิลลิเมตร จะต้องปูเสริมปรับระดับเฉพาะส่วนที่ยุบตัวก่อน โดยให้ปูเป็นชั้นๆ หนาไม่เกินชั้นละ 50 มิลลิเมตร
 - 8.4 ผิวพื้นสะพานคอนกรีตที่จะต้องปูแอสฟัลต์คอนกรีต จะต้องขูดวัสดุยานวรอยแตก และรอยต่อส่วนเกินที่ติดอยู่ที่ผิวพื้นคอนกรีตออกให้หมด ล้างทำความสะอาดทิ้งไว้ให้แห้งแล้วใช้เครื่องเป่าลมเป่าฝุ่นออกให้หมดแล้วก็ทำ Tack Coat ก่อนปูแอสฟัลต์คอนกรีต
 - 8.5 อุณหภูมิแอสฟัลต์คอนกรีต เมื่อมาถึงสถานที่ก่อสร้างจะต้องมีอุณหภูมิไม่น้อยกว่า 132°C และเมื่อปูบนพื้นทางแล้วจะต้องมีอุณหภูมิไม่น้อยกว่า 121°C
 - 8.6 ทำการเก็บวัสดุแอสฟัลต์คอนกรีตหน้างาน พื้นที่ 9,000 ตารางเมตร ต่อ 1 ตัวอย่าง ทดสอบตาม มทข(ท)607-2545 เพื่อหาขนาดผลของมวลรวมและปริมาณแอสฟัลต์ซีเมนต์ที่ใช้
 - 8.7 การปูแอสฟัลต์คอนกรีตจะต้องได้ความหนาตามข้อกำหนด และผิวหน้าจะต้องมีความเรียบ ความแน่นสม่ำเสมอทั้งทางด้านความยาวและตามยาว โดยไม่มีรอยฉีก (Tearing) รอยเคลื่อนตัวเป็นแอ่ง (Shoving) การแยกตัวของส่วนผสมหรือความเสียหายอื่นๆ เกิดขึ้น หากปรากฏว่ามีความเสียหายเกิดขึ้นให้รีบแก้ไขทันที ส่วนผสมที่มีลักษณะจับตัวกันเป็นก้อนแข็งห้ามนำมาใช้
 - 8.8 การบดอัดทับภายหลังจากที่ได้ปูแอสฟัลต์คอนกรีตลงบนผิวทางแล้ว ให้บดทับครั้งแรกด้วยรถบดล้อเหล็ก 2 ล้อ หรือ 3 ล้อ ที่มีน้ำหนักประมาณ 8-10 ตัน จำนวน 2 เที่ยว แล้วจึงตามด้วยรถบดล้อยางที่มีน้ำหนักประมาณ 10-12 ตัน ทันที เมื่อได้ความหนาแน่นตามที่ต้องการแล้ว ลบรอยร่องล้อด้วยรถบดล้อเหล็ก 2 ล้อ อีกครั้งหนึ่ง
9. การตรวจสอบแอสฟัลต์คอนกรีตที่ก่อสร้างแล้ว
 - 9.1 ลักษณะผิว (Surface Texture) จะต้องมิระดับความลาดตามแบบ มีลักษณะผิวและลักษณะการบดอัดที่สม่ำเสมอ ไม่ปรากฏความเสียหาย เช่น ผิวหน้าหลุด (Pull) รอยฉีก (Tear) ผิวหน้าหลวมหรือแยกตัว (Segregation) เป็นคลื่น (Ripple) หรือความเสียหายอื่นๆ หากตรวจสอบแล้วปรากฏว่ามีความเสียหายดังกล่าวจะต้องดำเนินการแก้ไขให้ถูกต้องเรียบร้อยตามผู้ควบคุมงานเห็นสมควร
 - 9.2 ความหนาของผิวทางแอสฟัลต์คอนกรีตให้เจาะตัวอย่างความหนาทุกๆ ระยะไม่เกิน 250 เมตร จำนวน 1 ก้อนตัวอย่าง หรือจำนวน 3 ก้อนตัวอย่าง ในแนวตั้งจากกับแนวถนน และก้อนตัวอย่างจะต้องห่างกันไม่น้อยกว่า 2.00 เมตร และนำมาหาค่าเฉลี่ยความหนาจะต้องไม่น้อยกว่าที่กำหนดไว้ในแบบ
 - 9.3 ความแน่น (Density) หลังจากที่ได้ทำการบดอัดแอสฟัลต์คอนกรีตบนผิวทางเรียบร้อยแล้วให้ทำการเจาะก้อนตัวอย่างเป็นตัวแทนของชั้นทางแอสฟัลต์คอนกรีตในสนามที่ก่อสร้างเสร็จเรียบร้อยแล้วด้วยเครื่องเจาะกับตัวอย่างจำนวน 1 ก้อนตัวอย่าง ทุกๆ ระยะ 250 เมตร แล้วนำมาทดสอบหาความหนาแน่น ซึ่งจะตองไม่น้อยกว่าร้อยละ 98 ของค่า Marshall Density
 - 9.4 การซ่อมหลุมที่เจาะก้อนตัวอย่าง จะต้องทำความสะอาดหลุมให้เรียบร้อย และทำการ Tack Coat ก่อนที่จะปะซ่อมด้วยแอสฟัลต์คอนกรีตที่มีอุณหภูมิไม่น้อยกว่า 121°C ให้ผิวเรียบเสมอลผิวทาง และให้ความหนาแน่นตามแบบกำหนด
10. การอำนวยความสะดวกและควบคุมการจราจรระหว่างก่อสร้าง ในระหว่างการก่อสร้างผิวจราจรแอสฟัลต์คอนกรีตจะต้องจัดและควบคุมการจราจรไม่ให้ผ่านผิวทางที่ก่อสร้างใหม่ จนกว่าผิวทางจะเย็นตัวลงมากพอที่จะเปิดให้การจราจรผ่านแล้วจะไม่ทำให้เกิดร่องรอยบนผิวทางนั้น โดยต้องติดตั้งป้ายจราจรพร้อมอุปกรณ์ควบคุมการจราจรอื่นๆ ที่จำเป็นตามที่ผู้ว่าจ้างกำหนดพร้อมจัดหาบุคลากร เพื่ออำนวยความสะดวกจราจรให้ผ่านพื้นที่ก่อสร้างได้โดยสะดวกปลอดภัย และไม่ทำให้ผิวทางแอสฟัลต์คอนกรีตเสียหาย ระยะเวลาในการปิดจราจรให้อยู่ในดุลพินิจของผู้ควบคุมงาน

คณะกรรมการจัดทำแบบรูปรายการงานก่อสร้าง
 ตามคำสั่ง อบจ.สบ. 2943, 2567
 ลงวันที่ 13 พ.พ. 2567
 แบบแปลนเลขที่ 24/67

ประธานกรรมการ
 กรรมการ
 กรรมการ
 กรรมการ

แบบ ก่อสร้างประกอบกรกำหนดครากทาง

(Signature)

 แบบมาตรฐานงานทาง สำหรับองค์การปกครองส่วนท้องถิ่น	
งานเสริมผิวและซ่อมสร้างผิวแอสฟัลต์คอนกรีต (ข้อกำหนดการก่อสร้าง)	
หมายเลขที่ ทด-7-601	แผ่นที่ 100

ประเภทป้ายบังคับ (บ)

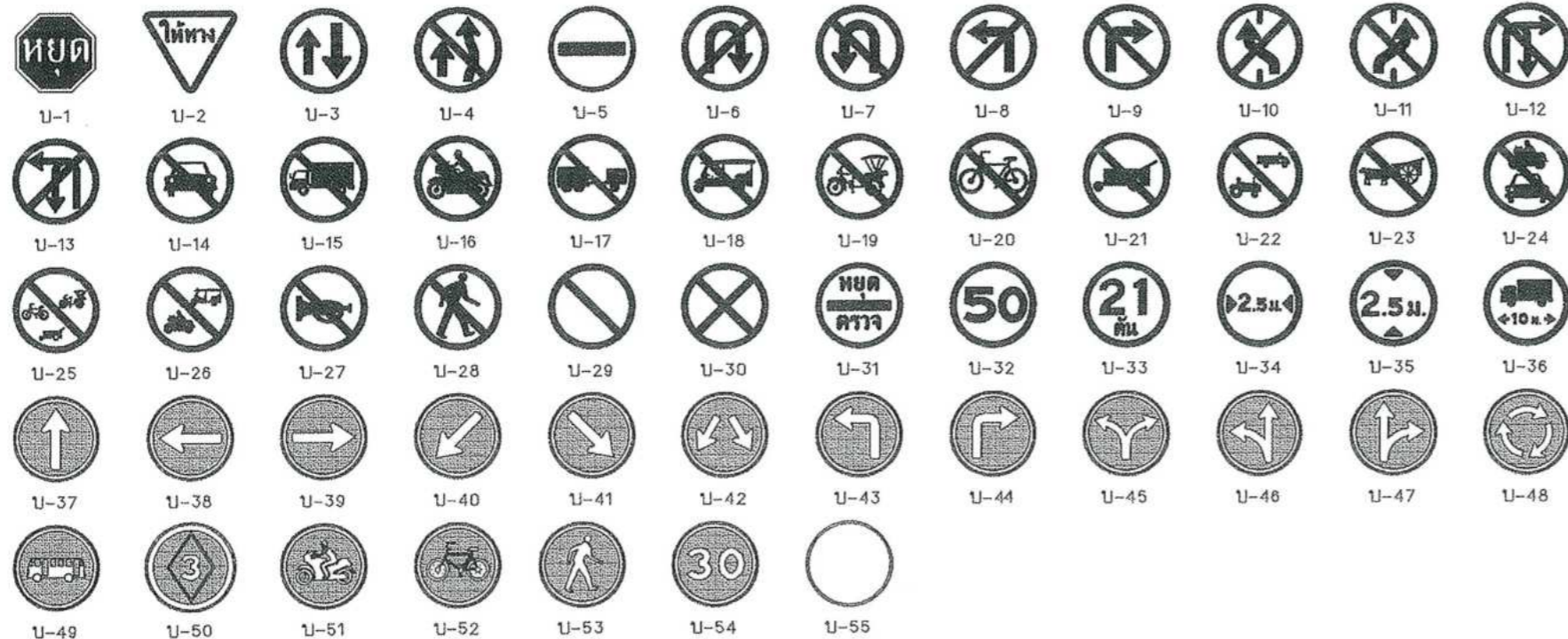

ประเภทป้ายเตือน (ต)

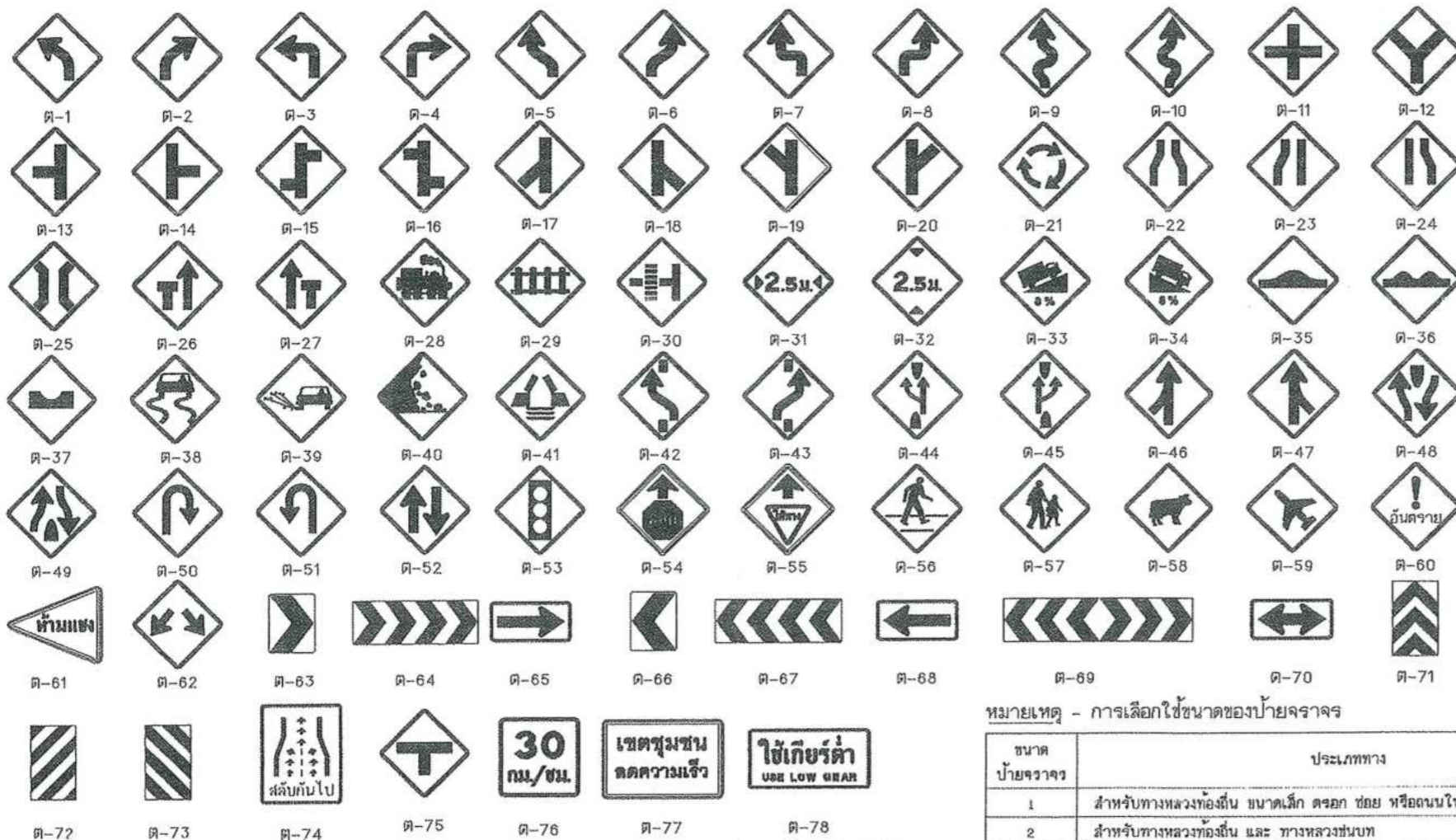

ต-77 และ ต-78 ขนาดป้ายและข้อความปรับเปลี่ยนได้ตามความเหมาะสม

ประเภทป้ายบังคับ (บ)

ลำดับที่	ชื่อเครื่องหมาย	รหัส
1	หยุด	บ-1
2	ให้ทาง	บ-2
3	ให้รถสวนทางมาก่อน	บ-3
4	ห้ามแซง	บ-4
5	ห้ามเข้า	บ-5
6	ห้ามกลับรถไปทางขวา	บ-6
7	ห้ามกลับรถไปทางซ้าย	บ-7
8	ห้ามเลี้ยวซ้าย	บ-8
9	ห้ามเลี้ยวขวา	บ-9
10	ห้ามเปลี่ยนช่องเดินรถไปทางซ้าย	บ-10
11	ห้ามเปลี่ยนช่องเดินรถไปทางขวา	บ-11
12	ห้ามเลี้ยวขวาหรือกลับรถ	บ-12
13	ห้ามเลี้ยวซ้ายหรือกลับรถ	บ-13
14	ห้ามรอกยนต์	บ-14
15	ห้ามรอกบรรทุก	บ-15
16	ห้ามรอกจักรยานยนต์	บ-16
17	ห้ามรอกทาง	บ-17
18	ห้ามรอกยนต์สามล้อ	บ-18
19	ห้ามรอกสามล้อ	บ-19
20	ห้ามรอกจักรยาน	บ-20
21	ห้ามล้อเลื่อนลากเข็น	บ-21
22	ห้ามรถยนต์ที่ใช้ในการเกษตร	บ-22
23	ห้ามเกรียน	บ-23
24	ห้ามรอกจักรยานยนต์และ รอกยนต์ และ ล้อเลื่อนลากเข็น	บ-24
25	ห้ามรอกจักรยาน รดสามล้อ และ ล้อเลื่อนลากเข็น	บ-25
26	ห้ามรอกจักรยานยนต์และ รอกยนต์สามล้อ	บ-26
27	ห้ามใช้เสียง	บ-27
28	ห้ามดับ	บ-28
29	ห้ามจอดรถ	บ-29
30	ห้ามหยุดรถ	บ-30
31	หยุดตรวจ	บ-31
32	จำกัดความเร็ว	บ-32
33	ห้ามรถหนักเกินกำหนด	บ-33
34	ห้ามรถกว้างเกินกำหนด	บ-34
35	ห้ามรถสูงเกินกำหนด	บ-35
36	ห้ามรอกยาวเกินกำหนด	บ-36
37	ให้เดินรถทางเดียวไปข้างหน้า	บ-37
38	ทางเดินรถทางเดียวไปทางซ้าย	บ-38
39	ทางเดินรถทางเดียวไปทางขวา	บ-39
40	ให้ชิดซ้าย	บ-40
41	ให้ชิดขวา	บ-41
42	ให้ไปทางซ้ายหรือ ทางขวา	บ-42
43	ให้เลี้ยวซ้าย	บ-43
44	ให้เลี้ยวขวา	บ-44
45	ให้เลี้ยวซ้ายหรือ เลี้ยวขวา	บ-45
46	ให้ตรงไปหรือ เลี้ยวซ้าย	บ-46
47	ให้ตรงไปหรือ เลี้ยวขวา	บ-47
48	วงเวียน	บ-48
49	ช่องเดินรถประจำทาง	บ-49
50	ช่องเดินรถมวลสับ	บ-50
51	ช่องเดินรถจักรยานยนต์	บ-51
52	ช่องเดินรถจักรยาน	บ-52
53	เฉพาะคนเดิน	บ-53
54	ให้ใช้ความระมัดระวัง	บ-54
55	สุดเขตบังคับ	บ-55

ประเภทป้ายเตือน (ต.)

ลำดับที่	ชื่อเครื่องหมาย	รหัส
1-10	ทางโค้งต่างๆ	ต-1 ถึง ต-10
11-20	ทางแยกต่างๆ	ต-11 ถึง ต-20
21	วงเวียนข้างหน้า	ต-21
22	ทางแคบทั้งสองด้าน	ต-22
23	ทางแคบด้านซ้าย	ต-23
24	ทางแคบด้านขวา	ต-24
25	สะพานแคบ	ต-25
26	ช่องจราจรปิดด้านซ้าย	ต-26
27	ช่องจราจรปิดด้านขวา	ต-27
28	ทางข้ามรถไฟไม่มีเครื่องหมาย	ต-28
29	ทางข้ามรถไฟมีเครื่องหมาย	ต-29
30	ทางข้ามรถไฟตัดทางแยก	ต-30
31	ทางแคบ	ต-31
32	ทางลดค่า	ต-32
33	ทางขึ้นลาดชัน	ต-33
34	ทางลงลาดชัน	ต-34
35	เตือนรถกระโดด	ต-35
36	ผิวทางขรุขระ	ต-36
37	ทางเบี่ยง	ต-37
38	ทางลัด	ต-38
39	ผิวทางขรุขระ	ต-39
40	ระวังหินร่วง	ต-40
41	สะพานเปิดได้	ต-41
42-43	ให้เปลี่ยนช่องจราจร	ต-42 ถึง ต-43
44	ออกทางขนาน	ต-44
45	เข้าทางหลัก	ต-45
46-47	ทางร่วม	ต-46 ถึง ต-47
48	ทางคู่ข้างหน้า	ต-48
49	สิ้นสุดทางคู่	ต-49
50-51	จุดกลับรถ	ต-50 ถึง ต-51
52	ทางเดินรถสองทาง	ต-52
53	สัญญาณจราจร	ต-53
54	หยุดข้างหน้า	ต-54
55	ให้ทางขวาหน้า	ต-55
56	ระวังคนข้ามถนน	ต-56
57	โรงเรียนระวังเด็ก	ต-57
58	ระวังสัตว์	ต-58
59	ระวังเครื่องปั้นดินเผา	ต-59
60	ระวังอันตราย	ต-60
61	เขตห้ามแซง	ต-61
62-73	เตือนแนวทางต่างๆ	ต-62 ถึง ต-73
74	สลัดกันไป	ต-74
75	ทางแยก	ต-75
76	ป้ายเตือนความจำ	ต-76
77	ป้ายข้อความ	ต-77
78	ป้ายข้อความ	ต-78

หมายเหตุ

แบบป้ายจราจรบังคับและป้ายเตือนปรับปรุงจากแบบเลขที่ทพ.3-101/45

คณะกรรมการจัดทำแบบรูปราชการงานก่อสร้าง

ตามคำสั่ง อศจ.สบ. ร.๑๙๓, ๒๕๖๗

ลงวันที่ 13 พ.ย ๒๕๖๗

แบบแปลนเลขที่ ๐๕/๖๗

ประธานกรรมการ

กรรมการ

กรรมการ

หัวหน้ากองเทคนิคทาง

ตำรวจจราจรบังคับและป้ายเตือน

กรรมการ

ตำรวจจราจรบังคับและป้ายเตือน

หมายเหตุ - การเลือกใช้ขนาดของป้ายจราจร

ขนาดป้ายจราจร	ประเภททาง	ความเร็วจำกัด (กม./ชม.)
1	สำหรับทางหลวงท้องถิ่น ขนาดเล็ก ตรอก ซอย หรือถนนในเมืองที่มีเขตทางจำกัด	45
2	สำหรับทางหลวงท้องถิ่น และ ทางหลวงชนบท	60
3	สำหรับทางหลวงท้องถิ่น จำนวนช่องจราจร ไม่เกิน 4 ช่องจราจร	75
4	สำหรับทางหลวงท้องถิ่น ที่มีช่องจราจรตั้งแต่ 4 ช่องจราจรขึ้นไป	90

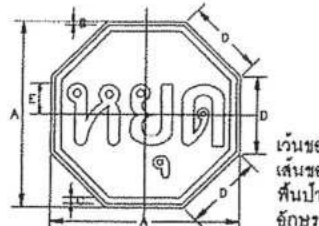

ขนาดป้ายขาว	A	B	C	D	E
1	-	-	-	-	-
2	60	1	2	20	10
3	75	1.5	2.5	25	12.5
4	90	2	3	30	15

เว้นขอบป้าย
เส้นขอบป้าย
พื้นป้าย
อักษร

สีแดงสะท้อนแสง
สีขาวสะท้อนแสง
สีแดงสะท้อนแสง
สีขาวสะท้อนแสง

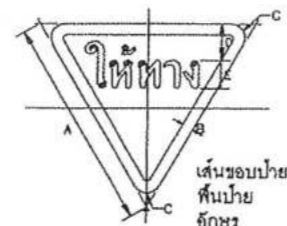

ขนาดป้ายขาว	A	B	C	D	E
1	-	-	-	-	-
2	60	4	4	13.5	10
3	75	5	5	13	12
4	90	6	6	20	15

เว้นขอบป้าย
พื้นป้าย
อักษร

สีแดงสะท้อนแสง
สีขาวสะท้อนแสง
สีขาวสะท้อนแสง
สีดำสะท้อนแสง

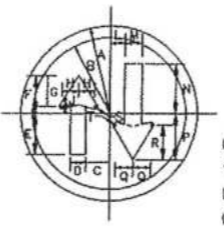

ขนาดป้ายขาว	A	B	C	D	E	F	G	H	J	L	M	N	P	Q	R	S	T
1	22.5	19.5	6	3.75	10.5	9.75	7.5	4.25	0.5	3.75	4.5	12.75	12	5.25	9	0.5	0.5
2	30	26	8	5	14	13	10.5	5.5	0.5	5	6	17	18	8	12	1	1
3	37.5	32.5	10	6	17.5	16	12	7	0.5	6	7.5	21	20	8.5	15	1	1.5
4	45	39	12	7.5	21	19.5	15	8.5	1	7.5	9	25.5	24	10.5	18	1.5	1.5

เว้นขอบป้าย
พื้นป้าย
เครื่องหมาย

สีแดงสะท้อนแสง
สีขาวสะท้อนแสง
ลูกศรทแยงสีแดงสะท้อนแสง
ลูกศรทแยงสีดำไม่สะท้อนแสง

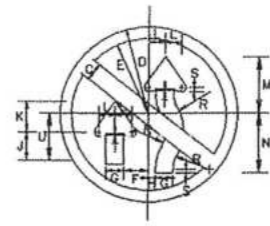

ขนาดป้ายขาว	C	D	E	F	G	H	J	K	L	M	N	R	S	T	U
1	3.5	22.5	10.5	8	4.5	3	8	9	5.25	16	15	8.5	0.75	0.5	12
2	5	30	28	8	6	4	10.5	12	7	21	20	11.3	1	0.5	16
3	8	37.5	32.5	10	7.5	5	13	15	8.5	26	25	14.5	1	1	20
4	7	45	39	12	9	6	16	18	10.5	32	30	17	1.5	1	24

เว้นขอบป้าย
เส้นขีดเฉียง
พื้นป้าย
เครื่องหมาย

สีแดงสะท้อนแสง
สีขาวสะท้อนแสง
สีขาวสะท้อนแสง
สีดำไม่สะท้อนแสง

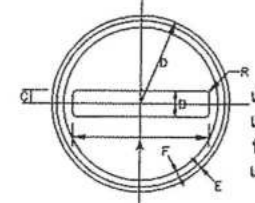

ขนาดป้ายขาว	A	B	C	D	E	F	R
1	32	8	3	22.5	0.8	1.1	0.8
2	43	8	4	30	1	1.4	1
3	64	10	5	37.5	1.3	1.8	1.3
4	85	12	6	45	1.5	2.1	1.5

เว้นขอบป้าย
เส้นขอบป้าย
พื้นป้าย
เครื่องหมาย

สีแดงสะท้อนแสง
สีขาวสะท้อนแสง
สีแดงสะท้อนแสง
สีขาวสะท้อนแสง

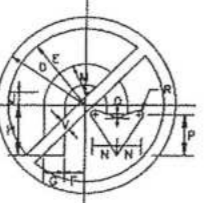

ขนาดป้ายขาว	D	E	F	G	H	J	M	N	P	Q	R	V
1	22.5	19.5	5.25	5.25	12.75	4.5	10.5	8	10.5	0.75	1.125	3.75
2	30	26	7	7	17	6	14	8	14	1	1.5	5
3	37.5	32.5	9	9	21	8	18	10.5	18	1	1.5	6
4	45	39	10.5	10.5	25.5	9	21	12	21.0	1.5	2.25	7.5

เว้นขอบป้าย
เส้นขีดเฉียง
พื้นป้าย
เครื่องหมาย

สีแดงสะท้อนแสง
สีขาวสะท้อนแสง
สีขาวสะท้อนแสง
สีดำไม่สะท้อนแสง

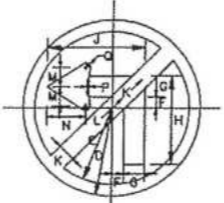

ขนาดป้ายขาว	D	E	F	G	H	J	K	L	M	N	P	Q
1	22.5	19.5	3	5.25	22.5	24.75	3.75	24.75	8	10.5	0.75	1.125
2	30	26	4	7	30	33	5	33	8	14	1	1.5
3	37.5	32.5	5	9	37.5	41	8	41	10.5	18	1	1.5
4	45	39	6	10.5	45	49.5	7.5	49.5	12	21	1.5	2.25

เว้นขอบป้าย
เส้นขีดเฉียง
พื้นป้าย
เครื่องหมาย

สีแดงสะท้อนแสง
สีขาวสะท้อนแสง
สีขาวสะท้อนแสง
สีดำไม่สะท้อนแสง

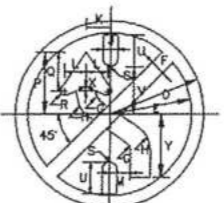

ขนาดป้ายขาว	D	E	F	G	H	I	J	K	L	M	P	Q	R	S	U	V	X	Y
1	22.5	19.5	3.75	0.8	5.33	4.5	3.75	8.23	5.33	4.1	16.5	9.45	0.94	1.88	7.28	12	0.6	15.38
2	30	26	5	1.2	7.1	6	5	8.3	7.1	5.5	22	12.6	1.25	2.5	9.7	16	0.8	20.5
3	37.5	32.5	6.25	1.5	8.88	7.5	6.25	10.38	8.88	6.9	27.5	15.75	1.58	3.13	12.13	20	1	25.63
4	45	39	7.5	1.8	10.85	9	7.5	12.45	10.85	8.3	33	18.9	1.88	3.75	14.55	24	1.2	30.75

เว้นขอบป้าย
เส้นขีดเฉียง
พื้นป้าย
เครื่องหมาย

สีแดงสะท้อนแสง
สีขาวสะท้อนแสง
สีขาวสะท้อนแสง
สีดำไม่สะท้อนแสง

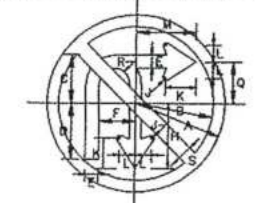

ขนาดป้ายขาว	A	B	C	D	E	F	H	J	K	L	M	Q	R	S
1	22.5	19.5	12.3	14	3.5	9.25	16.5	0.75	7.5	4.25	15.25	10.5	3.75	5.75
2	30	26	16.3	18.67	4.87	12.33	22	1	10	5.87	20.33	14	5	5
3	37.5	32.5	20.4	23.3	5.83	15.4	27.5	1.25	12.5	7.08	25.4	17.5	6.25	6.25
4	45	39	24.5	28	7	18.5	33	1.5	15	8.5	30.5	21	7.5	7.5

เว้นขอบป้าย
เส้นขีดเฉียง
พื้นป้าย
เครื่องหมาย

สีแดงสะท้อนแสง
สีขาวสะท้อนแสง
สีขาวสะท้อนแสง
สีดำไม่สะท้อนแสง

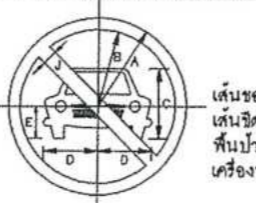

ขนาดป้ายขาว	A	B	C	D	E	J	
1	22.5	19.5	18.5	15	9.0	4.5	3.75
2	30	26	22	17	10	5	
3	37.5	32.5	27.5	21	12.5	6	
4	45	39	33	25.5	15	7.5	

เว้นขอบป้าย
เส้นขีดเฉียง
พื้นป้าย
เครื่องหมาย

สีแดงสะท้อนแสง
สีขาวสะท้อนแสง
สีขาวสะท้อนแสง
สีดำไม่สะท้อนแสง

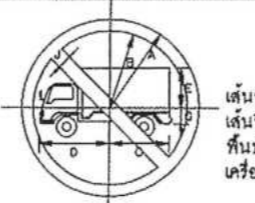

ขนาดป้ายขาว	A	B	C	D	E	G	J
1	22.5	19.5	15	15	9.0	4.5	3.75
2	30	26	20	22	12.0	6.0	5
3	37.5	32.5	25	27.5	15.0	7.5	6
4	45	39	30	33	18	9	7.5

เว้นขอบป้าย
เส้นขีดเฉียง
พื้นป้าย
เครื่องหมาย

สีแดงสะท้อนแสง
สีขาวสะท้อนแสง
สีขาวสะท้อนแสง
สีดำไม่สะท้อนแสง

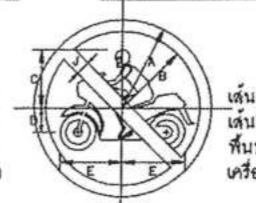

ขนาดป้ายขาว	A	B	C	D	E	J
1	22.5	19.5	15	6	15.9	3.75
2	30	26	20	8	21.1	5
3	37.5	32.5	25	10	26.4	6
4	45	39	30	12	31.7	7.5

เว้นขอบป้าย
เส้นขีดเฉียง
พื้นป้าย
เครื่องหมาย

สีแดงสะท้อนแสง
สีขาวสะท้อนแสง
สีขาวสะท้อนแสง
สีดำไม่สะท้อนแสง

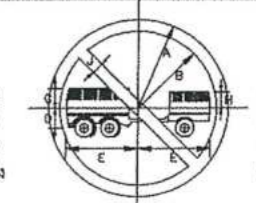

ขนาดป้ายขาว	A	B	C	D	E	H	J
1	22.5	19.5	5.3	5	18	4.4	3.75
2	30	26	7.1	6.6	24	5.8	5
3	37.5	32.5	8.8	8.3	30	7.3	6
4	45	39	10.6	9.93	36	8.7	7.5

เว้นขอบป้าย
เส้นขีดเฉียง
พื้นป้าย
เครื่องหมาย

สีแดงสะท้อนแสง
สีขาวสะท้อนแสง
สีขาวสะท้อนแสง
สีดำไม่สะท้อนแสง

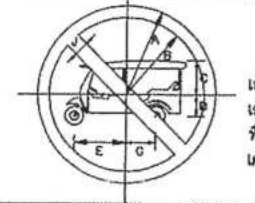

ขนาดป้ายขาว	A	B	C	D	E	G	J
1	22.5	19.5	9.2	5.5	13.8	7.4	3.75
2	30	26	12.3	7.4	18.2	9.9	5
3	37.5	32.5	15.4	9.2	22.7	12.4	6
4	45	39	18.43	11.05	27.27	14.88	7.5

เว้นขอบป้าย
เส้นขีดเฉียง
พื้นป้าย
เครื่องหมาย

สีแดงสะท้อนแสง
สีขาวสะท้อนแสง
สีขาวสะท้อนแสง
สีดำไม่สะท้อนแสง

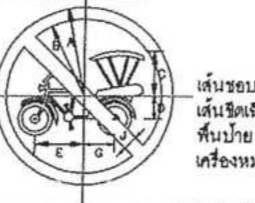

ขนาดป้ายขาว	A	B	C	D	E	G	J
1	22.5	19.5	11.5	6.8	12.5	7.5	3.75
2	30	26	15.3	7.7	16.7	10	5
3	37.5	32.5	19.2	9.6	20.8	12.5	6
4	45	39	23.00	11.5	25	15	7.5

เว้นขอบป้าย
เส้นขีดเฉียง
พื้นป้าย
เครื่องหมาย

สีแดงสะท้อนแสง
สีขาวสะท้อนแสง
สีขาวสะท้อนแสง
สีดำไม่สะท้อนแสง



ขนาดป้ายขาว	A	B	C	D	E	J
1	22.5	19.5	11.8	2.5	13.2	3.75
2	30	26	15.4	3.3	17.6	5
3	37.5	32.5	19.3	4.2	22	6
4	45	39	23.14	5	26.4	7.5

เว้นขอบป้าย
เส้นขีดเฉียง
พื้นป้าย
เครื่องหมาย

สีแดงสะท้อนแสง
สีขาวสะท้อนแสง
สีขาวสะท้อนแสง
สีดำไม่สะท้อนแสง

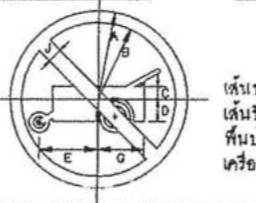

ขนาดป้ายขาว	A	B	C	D	E	G	J
1	22.5	19.5	3.35	5.35	14.75	11.85	3.75
2	30	26	4.5	7	19.75	15.8	5
3	37.5	32.5	5.8	9	24.85	19.75	6.25
4	45	39	6.75	10.7	29.6	23.7	7.5

เว้นขอบป้าย
เส้นขีดเฉียง
พื้นป้าย
เครื่องหมาย

สีแดงสะท้อนแสง
สีขาวสะท้อนแสง
สีขาวสะท้อนแสง
สีดำไม่สะท้อนแสง

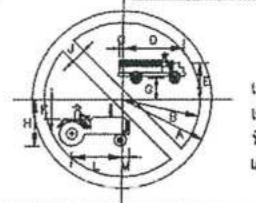

ขนาดป้ายขาว	A	B	C	D	E	G	H	J	K	L	M
1	22.5	19.5	0.5	10.75	5.75	2.5	12.75	3.75	6.5	15.5	3
2	30	26	0.75	22.5	7.75	3.5	17	5	8.75	20.75	4.25
3	37.5	32.5	1	28	9.50	4.25	21.25	6.25	10.75	25.75	5.25
4	45	39	1.25	33.75	11.5	5.25	25.5	7.5	13	31	6.25

เว้นขอบป้าย
เส้นขีดเฉียง
พื้นป้าย
เครื่องหมาย

สีแดงสะท้อนแสง
สีขาวสะท้อนแสง
สีขาวสะท้อนแสง
สีดำไม่สะท้อนแสง

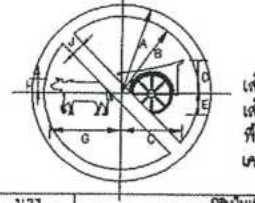

ขนาดป้ายขาว	A	B	C	D	E	G	H	J
1	22.5	19.5	15.25	6.5	5.25	17.75	3.5	3.75
2	30	26	20.5	11.5	7	23.75	4.75	5
3	37.5	32.5	25.5	14.25	8.75	29.5	5.75	6.25
4	45	39	30.5	17.25	10.5	35.5	7	7.5

เว้นขอบป้าย
เส้นขีดเฉียง
พื้นป้าย
เครื่องหมาย

สีแดงสะท้อนแสง
สีขาวสะท้อนแสง
สีขาวสะท้อนแสง
สีดำไม่สะท้อนแสง



ขนาดป้ายขาว

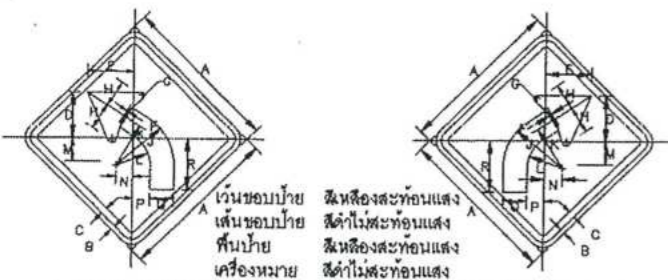

รูปเขียนเส้นคิ้ว

ขนาดบ้ายยาว	A	B	C	D	E	F	G	H	J	K	L	M	N	P	Q	R
1	45	1	1.5	13	13.5	1	1.25	7.5	15	11.75	8.5	4	3.25	1	0.5	15.5
2	60	1.5	2	18	18	1	1.5	10	20	15.5	11	5.5	4.5	6.5	9	20
3	75	1.75	2.5	22	22	1.5	2	12.5	25	18.5	14	7	5.5	8	11	26
4	90	2	3	26	27	2	2.5	15	30	23.5	17	8	6.5	10	13	31

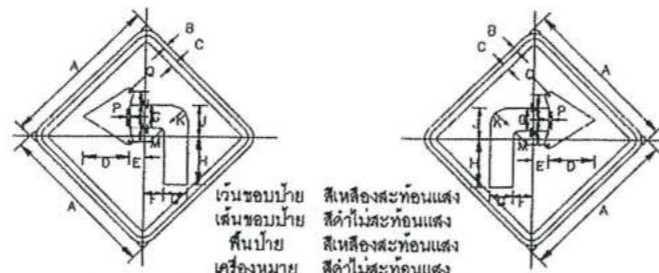

รูปเขียนเส้นคิ้ว

ขนาดบ้ายยาว	A	B	C	D	E	F	G	H	J	K	M	N	P	Q
1	45	1	1.5	13	13.5	1	1.25	7.5	15	11.75	8.5	4	3.25	1
2	60	1.5	2	18	18	1	1.5	10	20	15.5	11	5.5	4.5	6.5
3	75	1.75	2.5	22	22	1.5	2	12.5	25	18.5	14	7	5.5	8
4	90	2	3	26	27	2	2.5	15	30	23.5	17	8	6.5	10

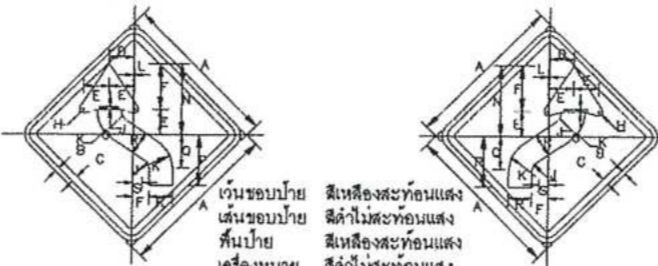

รูปเขียนเส้นคิ้ว

ขนาดบ้ายยาว	A	B	C	D	E	F	G	H	J	K	L	N	P	Q	R	S
1	45	1	1.5	8	7.5	13	1.25	1.25	2.75	0.25	0.8	21	15	0.5	6.5	2
2	60	1.5	2	8	10	18	1	1.5	3.5	12.5	0.8	26	20	13	9	3
3	75	1.75	2.5	10	12.5	22	1.5	2	4.5	15.5	1	35	25	16	11	3.5
4	90	2	3	12	15	26	2	2.5	6.5	18.5	1.2	42	30	19	13	4

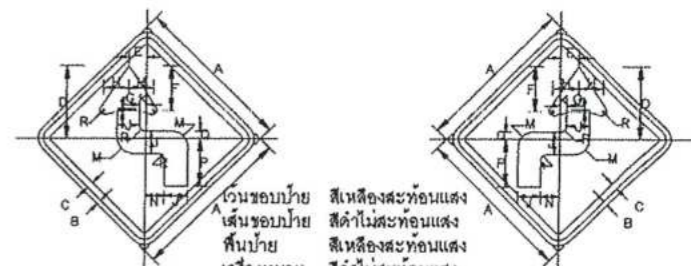

รูปเขียนเส้นคิ้ว

ขนาดบ้ายยาว	A	B	C	D	E	F	G	H	J	K	M	N	P	Q	R
1	45	1	1.5	21.5	5	13	1	7.5	6.5	1.75	4.5	5.25	15	2	1.25
2	60	1.5	2	29	7	18	1	10	9	2.5	8	7.5	20	3	1.5
3	75	1.75	2.5	36	8.5	22	1.5	12.5	11	3	7.5	9	25	3.5	2
4	90	2	3	43	10	26	2	15	13	3.5	9	10.5	30	4	2.5

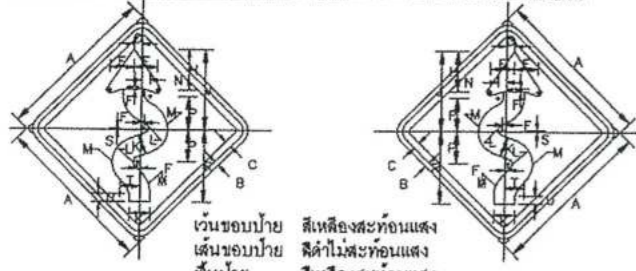

รูปเขียนเส้นคิ้ว

ขนาดบ้ายยาว	A	B	C	D	E	F	H	J	K	L	M	N	P	R	S	T	U
1	45	1	1.5	2.5	7	0.75	12	24	6	2	8	2.5	9.5	21.5	0.5	5	3
2	60	1.5	2	3	9	1	15	32	8	2	10	3	13	29	0.5	8	4
3	75	1.75	2.5	4	11.5	1.5	20	40	10	3	13	4	18	36	0.8	8	5
4	90	2	3	5	14	1.5	24	48	12	4	16	5	19	43	1	10	6

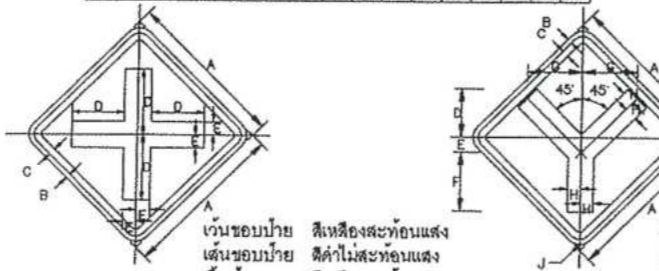

รูปเขียนเส้นคิ้ว

ขนาดบ้ายยาว	A	B	C	D	E	F
1	45	1	1.5	15	3.75	3.0
2	60	1.5	2	20	5	3.5
3	75	1.75	2.5	25	6	4.5
4	90	2	3	30	7.5	5.5

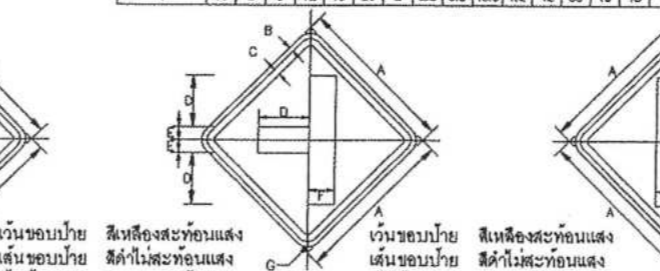

รูปเขียนเส้นคิ้ว

ขนาดบ้ายยาว	A	B	C	D	E	F	G	H	J
1	45	1	1.5	11	4.5	17	15.5	3.75	3.0
2	60	1.5	2	15	6	23	21	5	3.5
3	75	1.75	2.5	18.5	7.5	28.5	26	6	4.5
4	90	2	3	22	9	34	31	7.5	5.5

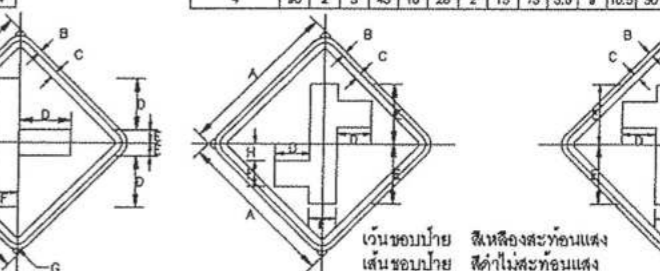

รูปเขียนเส้นคิ้ว

ขนาดบ้ายยาว	A	B	C	D	E	F	G
1	45	1	1.5	15	3.75	7.5	3.0
2	60	1.5	2	20	5	10	3.5
3	75	1.75	2.5	25	6	12	4.5
4	90	2	3	30	7.5	15	5.5



รูปเขียนเส้นคิ้ว

ขนาดบ้ายยาว	A	B	C	D	E	F	H
1	45	1	1.5	12.5	24.5	10	6
2	60	1.5	2	13	25	10	8
3	75	1.75	2.5	16	31	12	10
4	90	2	3	19	37	16	12

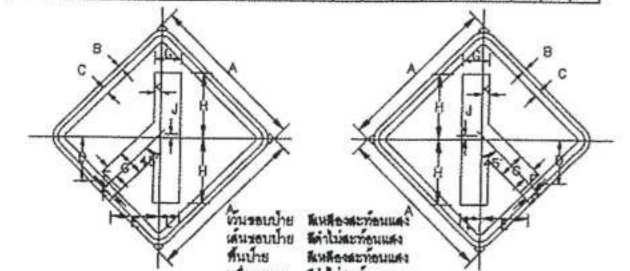

รูปเขียนเส้นคิ้ว

ขนาดบ้ายยาว	A	B	C	D	E	F	G	H	J	K	L
1	45	1	1.5	12.5	13.5	3.75	7.5	10.5	1	1.9	5.8
2	60	1.5	2	17	18.5	5	10	25	1.5	2.5	7.5
3	75	1.75	2.5	21	22.5	6	12	31	1.5	3	9
4	90	2	3	25	27	7.5	15	37	2	3.5	11.5

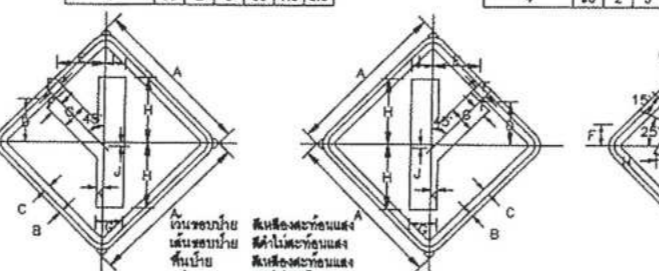

รูปเขียนเส้นคิ้ว

ขนาดบ้ายยาว	A	B	C	D	E	F	G	H	J	K	L
1	45	1	1.5	12.5	13.5	3.75	7.5	10.5	1	1.9	5.8
2	60	1.5	2	17	18.5	5	10	25	1.5	2.5	7.5
3	75	1.75	2.5	21	22.5	6	12	31	1.5	3	9
4	90	2	3	25	27	7.5	15	37	2	3.5	11.5

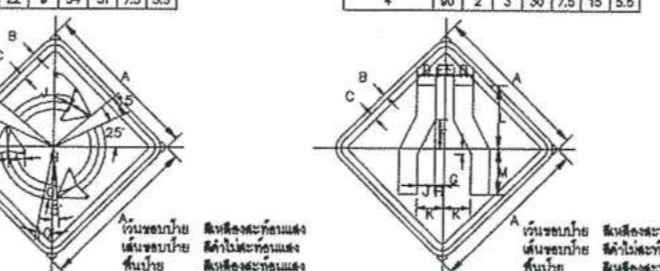

รูปเขียนเส้นคิ้ว

ขนาดบ้ายยาว	A	B	C	F	G	H	J	K	L
1	45	1	1.5	9	4.5	5	1	1.35	11.3
2	60	1.5	2	10	5	6	0.5	1	15
3	75	1.75	2.5	14	7	7.5	1	1.5	18.8
4	90	2	3	18	9	10	1.5	2	22.5

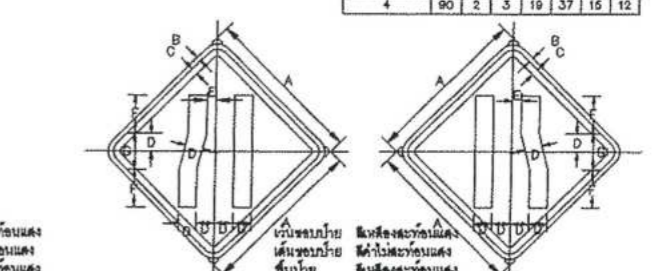

รูปเขียนเส้นคิ้ว

ขนาดบ้ายยาว	A	B	C	D	E	F	G	H	J	K	L	M
1	45	1	1.5	5	2.75	0.5	1.5	2.75	5	7.75	18	13
2	60	1.5	2	6.7	3.7	1.4	2	3.7	6.7	10.4	24	17.35
3	75	1.75	2.5	8.25	4.5	1.25	2.5	4.5	8.25	13	30	21.75
4	90	2	3	10	5.5	1.7	3	5.5	10	15.5	36	26



รูปเขียนเส้นคิ้ว

ขนาดบ้ายยาว	A	B	C	D	E	F	G
1	45	1	1.5	4.75	1.25	2.75	7.5
2	60	1.5	2	6.5	1.75	17	10
3	75	1.75	2.5	8	2.25	21.25	12.5
4	90	2	3	10	2.5	25	16

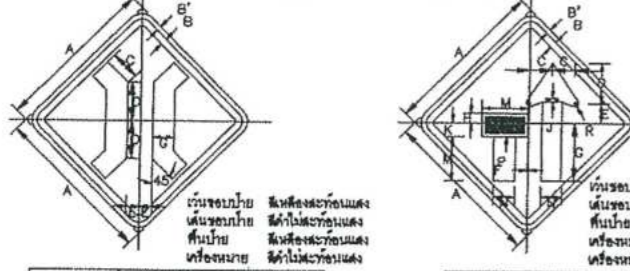

รูปเขียนเส้นคิ้ว

ขนาดบ้ายยาว	A	B'	B	C	D	E	D
1	45	1	1.5	0.25	11.25	3.75	6
2	60	1.5	2	11	15	5	8
3	75	1.75	2.5	13.75	18.75	6.25	10
4	90	2	3	16.5	22.5	8	12

รูปเขียนเส้นคิ้ว

ขนาดบ้ายยาว	A	B'	B	C	D	E	F	G	H	J	K	M	N	P	R
1	45	1	1.5	6.5	11.25	5.75	0.25	16.5	2.5	1.2	3.75	2.75	5.5	0.75	1.25
2	60	1.5	2	8.75	15	7.75	0.5	22	3.5	1.8	5	17	7.5	1	1.5
3	75	1.75	2.5	10.75	18.75	9.5	0.5	27.5	4.25	1.9	6.25	22.5	9.25	1.25	2
4	90	2	3	13	22.5	11.5	0.75	33	5.25	2.33	7.5	28.5	11.25	1.5	2.25

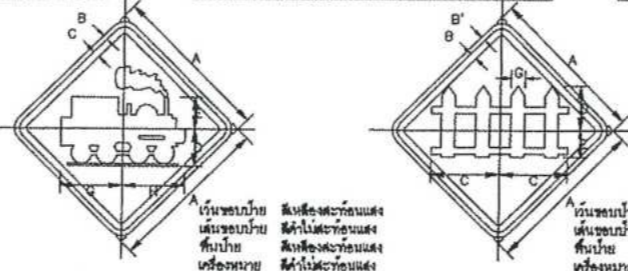

รูปเขียนเส้นคิ้ว

ขนาดบ้ายยาว	A	B	C	D	E	D	H
1	45	1	1.5	11.5	9.75	9.25	8.25
2	60	1.5	2	15.5	13	25.5	24.5
3	75	1.75	2.5	19	18.5	32.5	30.5
4	90	2	3	23	19.5	38.5	36.5

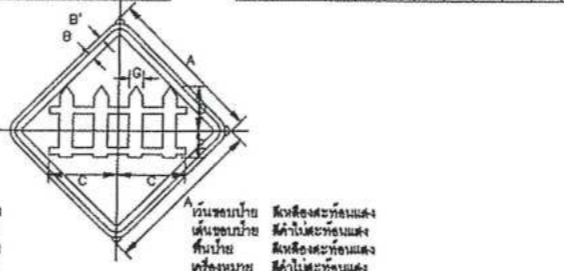

รูปเขียนเส้นคิ้ว

ขนาดบ้ายยาว	A	B'	B	C	D	E	G
1	45	1	1.5	19.5	12.5	7.5	4.0
2	60	1.5	2	26	17	10	5.3
3	75	1.75	2.5	32.5	20.75	12.5	6.6
4	90	2	3	39	25	15	8.0

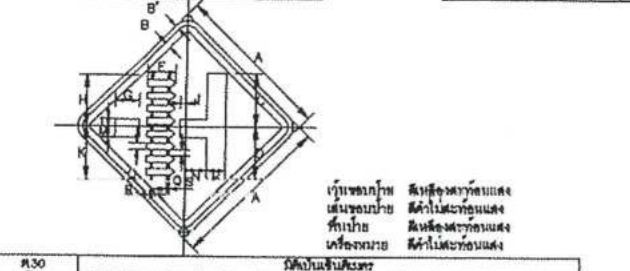

รูปเขียนเส้นคิ้ว

ขนาดบ้ายยาว	A	B'	B	C	D	E	G	H	J	K	L	M	N	P	Q	R	S
1	45	1	1.5	15	14.5	8	6.25	4.25	1.25	13.25	2	3	8	5	1.75	1.25	0.5
2	60	1.5	2	20	19.25	10.75	8.25	1.75	20.25	2.75	4	8	6.75	2.25	1.75	0.75	0.75
3	75	1.75	2.5	25	24.25	13.25	10.75	2.25	27.25	3.25	5	10	8.25	3	2	1	1
4	90	2	3	30													

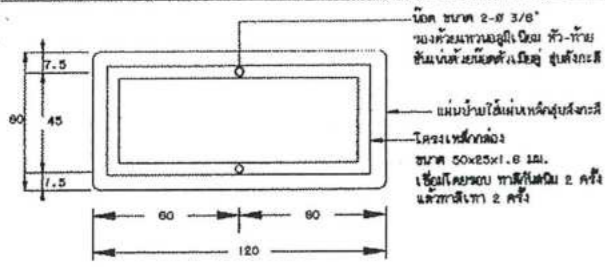

แสดงการยึดโครงป้ายโครงการ น-1

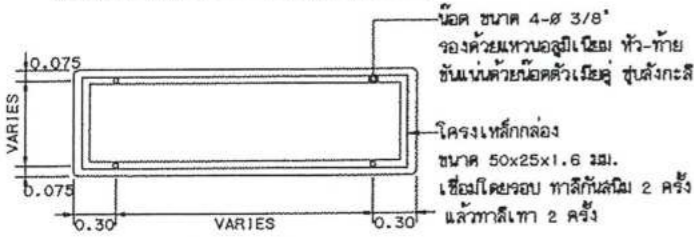

รายละเอียดด้านหลังป้าย น-2และน-3

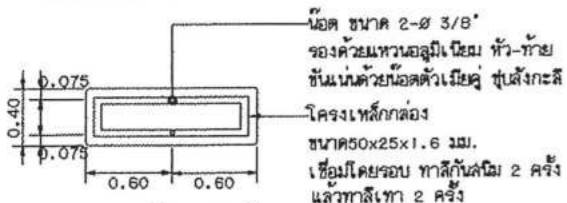

รายละเอียดด้านหลังป้าย น-4

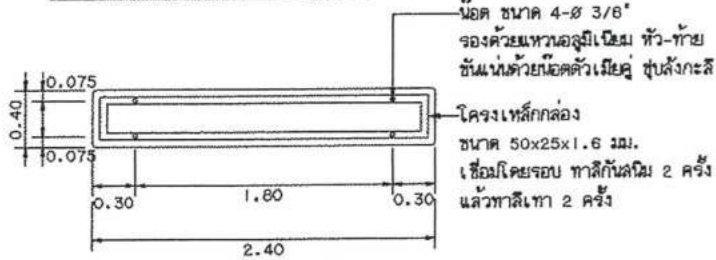

รายละเอียดด้านหลังป้าย น-5

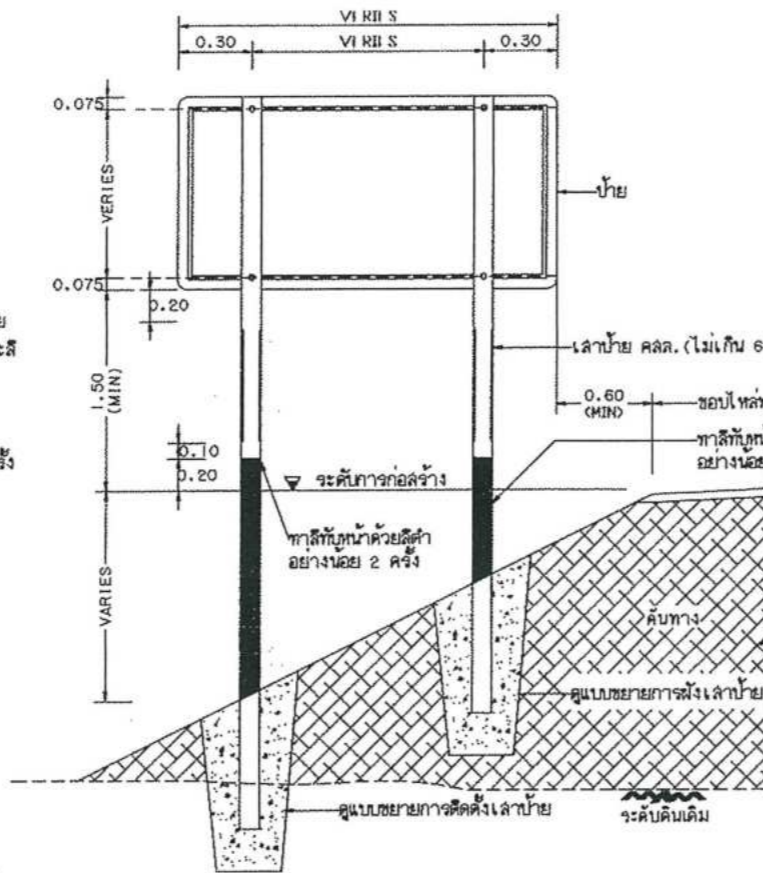

แสดงการปักเสาป้ายแนะนำ น-2 น-3และน-5

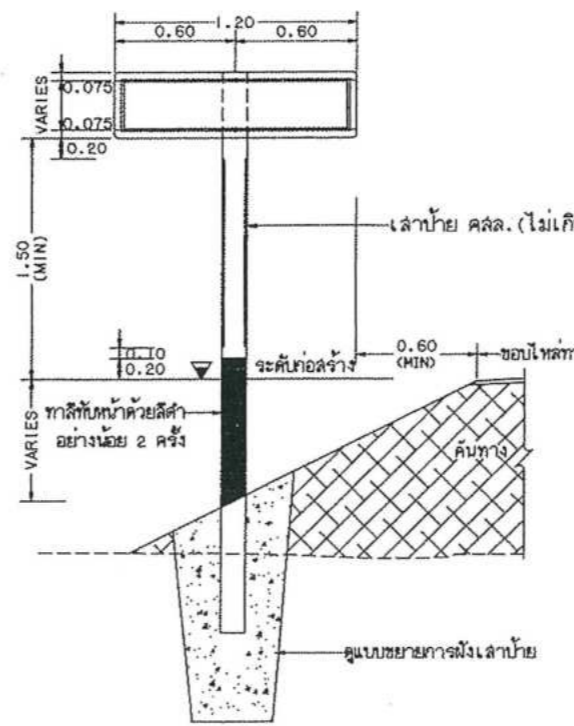

แสดงการปักเสาป้ายแนะนำ น-1และน-4

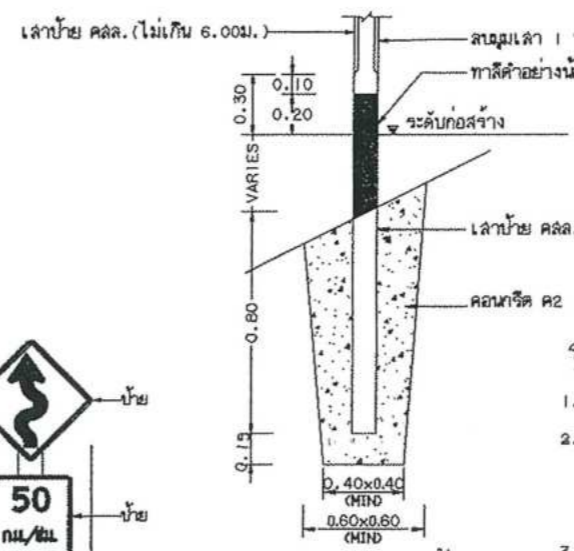
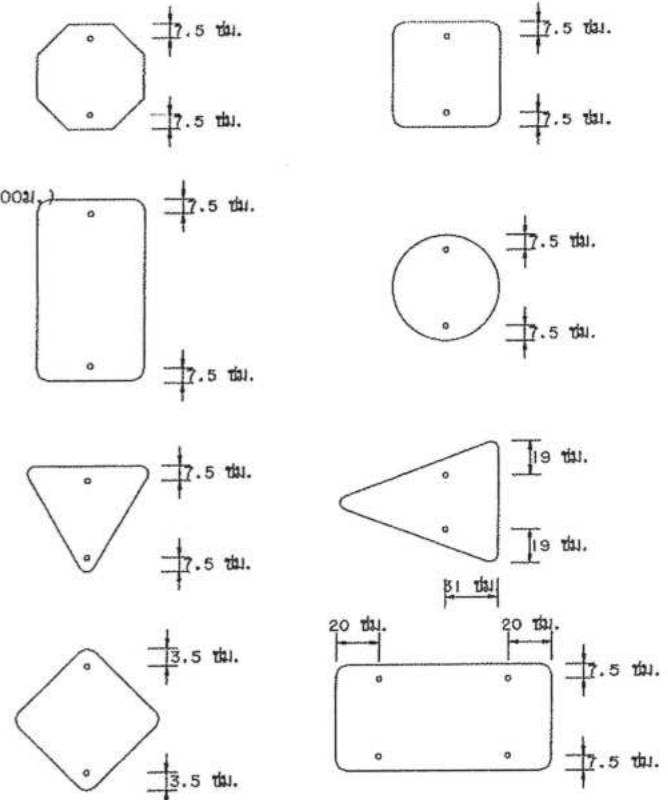

แสดงการฝังเสาป้าย

แสดงตำแหน่งการติดตั้งแผ่นป้ายบังคับ ป้ายเตือน

รายการประกอบแบบ

1. มีดีต่างๆ มีหน่วยเป็นเมตร นอกจากจะระบุไว้เป็นอย่างอื่น
2. ป้ายบังคับ ป้ายเตือนและป้ายแนะนำให้ทำด้วยแผ่นเหล็กชุบสังกะสี หนาไม่น้อยกว่า 1.2 มม. มีคุณสมบัติตาม มอก. 50 ด้านหน้าป้ายให้ติดแผ่นสะท้อนแสงชนิดที่ 1 มีประสิทธิภาพสะท้อนแสงระดับ 1 ตาม มอก. 606 ด้านหลังป้ายทาสีรองพื้นกับเหล็กแล้วทาสีแห้งเร็วที่บอก 1 ชั้น
3. ตัวอักษรและตัวเลขที่ใช้เขียนข้อความลงในแผ่นป้ายให้ใช้ตามแบบมาตรฐานตัวอักษรและตัวเลขแบบเลขที่ ทด.-3-113
4. เสาคอนกรีตให้ทาสีขาวและสีดำ อย่างน้อย 2 ครั้ง สีที่ใช้ตาม มอก. 327
5. ขนาดของป้ายบังคับ ป้ายเตือนและป้ายแนะนำ อาจกำหนดให้มีขนาดใหญ่ขึ้นได้หากติดตั้งบนสภาพที่ออกแบบความเร็วไวสูง

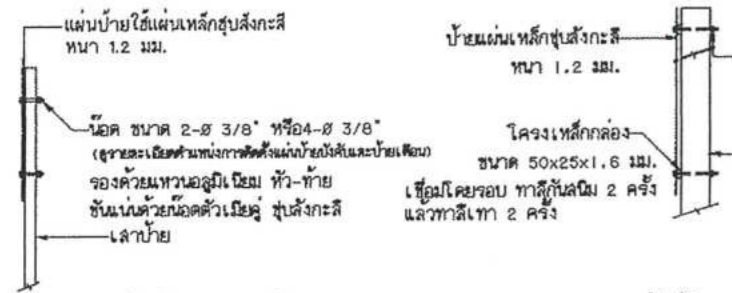

แสดงการติดตั้งป้ายบังคับ, ป้ายเตือน

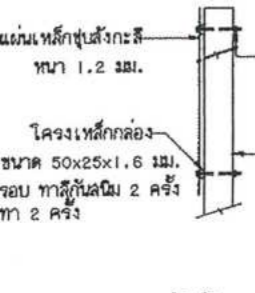

แสดงการติดตั้งป้ายแนะนำ

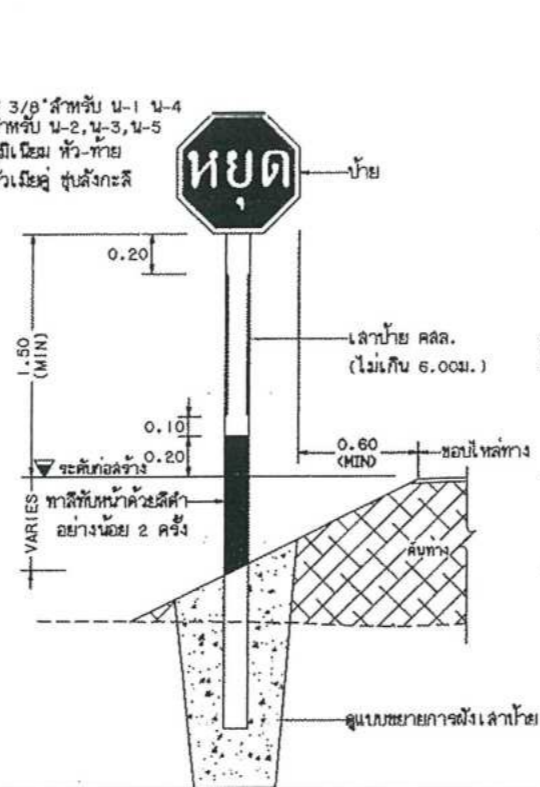

แสดงการปักเสาป้ายบังคับและป้ายเตือน



แสดงการปักเสาป้ายบังคับและป้ายเตือน

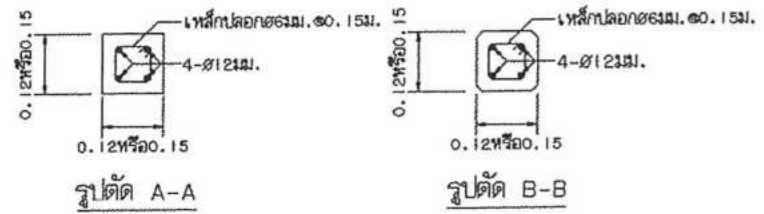

รูปตัด เสาป้าย

- หมายเหตุ
1. เสาขนาด 0.12x0.12 ม. ใช้สำหรับเสาเดี่ยวและเสาคู่ที่มีขนาดพื้นที่ของป้ายไม่เกิน 2 ตร.ม. และ 4 ตร.ม. ตามลำดับหากมีพื้นที่ป้ายมากกว่าที่ระบุให้ใช้เสาขนาด 0.15x0.15 ม.
 2. คอนกรีตเสาป้าย ใช้ประเภท ค.2
 3. แบบการติดตั้งป้ายจราจร (แบบป้ายเดี่ยว) ปรับปรุงจากแบบเลขที่ ทด.-3-108(1)/46 ของกรมทางหลวงชนบท

คณะกรรมการจัดทำแบบรูปราชการงานก่อสร้าง
ตามคำสั่ง อบจ.สบ. 2943 / 2667
ลงวันที่ 13 พ.ย. 2667
แบบแปลนเลขที่ 15/67

แบบส่งมอบประกอบกาทำหนดราคาตกลง

ประธานกรรมการ
กรรมการ
กรรมการ
กรรมการ

แบบมาตรฐานงานทาง
สำหรับองค์การปกครองส่วนท้องถิ่น

การติดตั้งป้ายจราจร (แบบป้ายเดี่ยว)

แบบเลขที่ ทด 3-108

แผ่นที่ 47

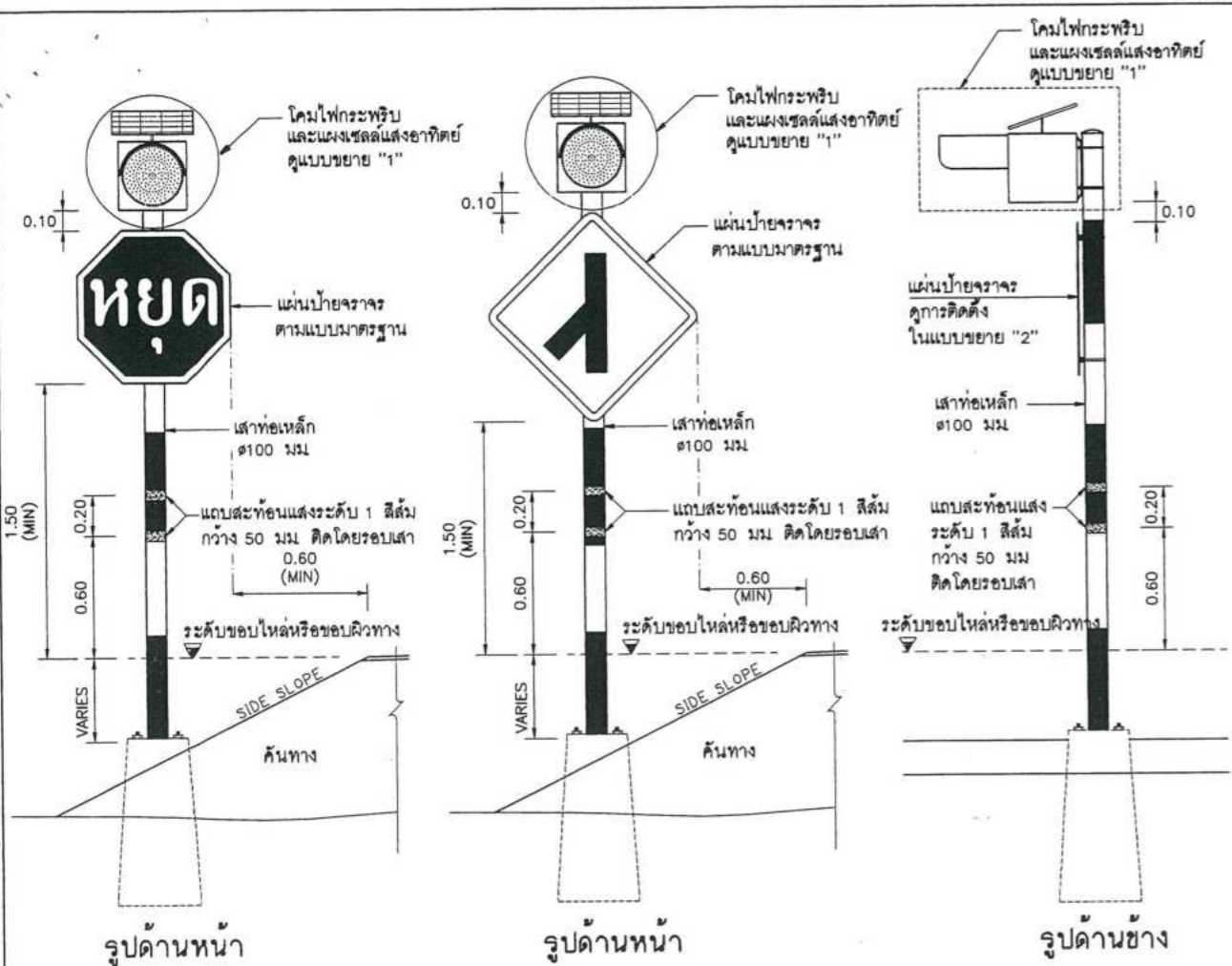

แสดงการติดตั้งสัญญาณไฟกระพริบร่วมกับป้ายบังคับหรือป้ายเตือน (เสาเหล็ก)
ไม่แสดงมาตราส่วน

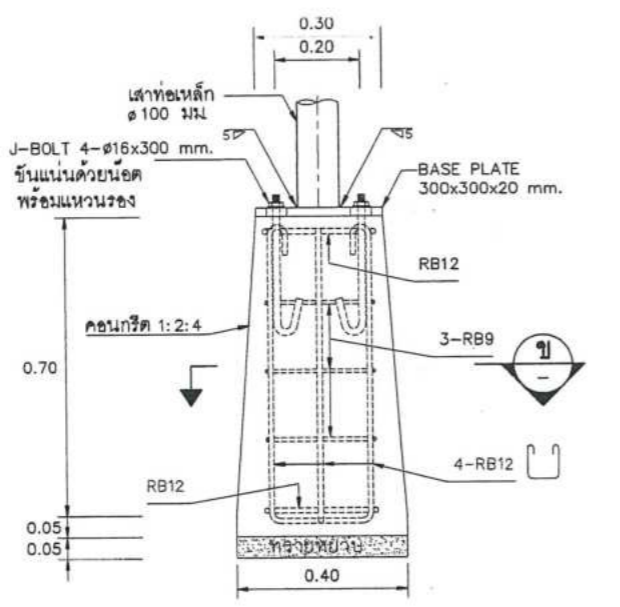
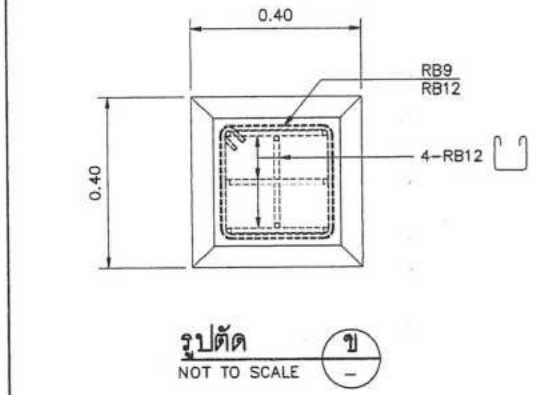

แบบขยายฐานราก
ไม่แสดงมาตราส่วน

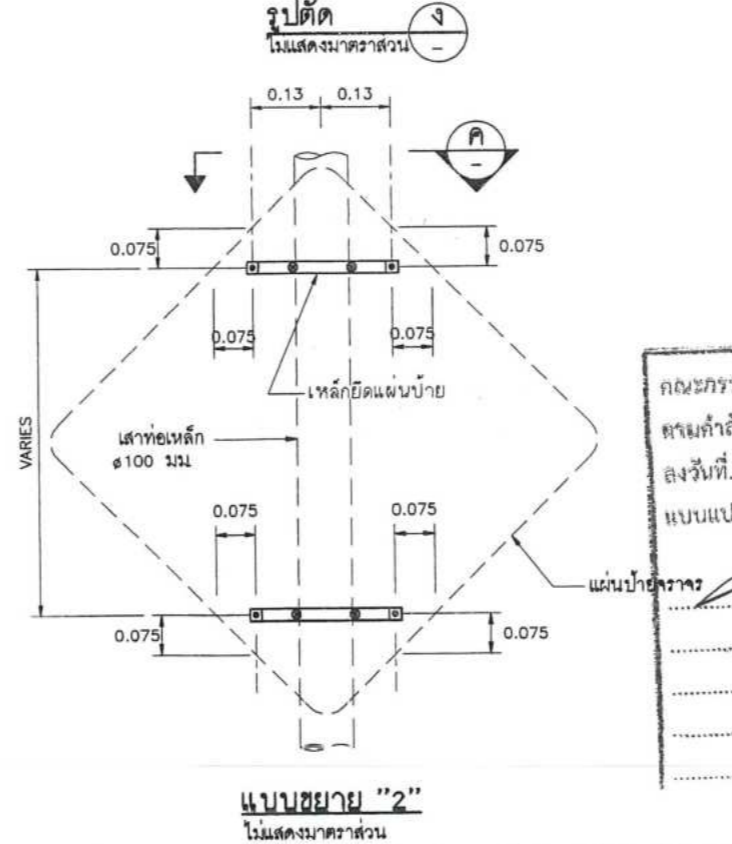
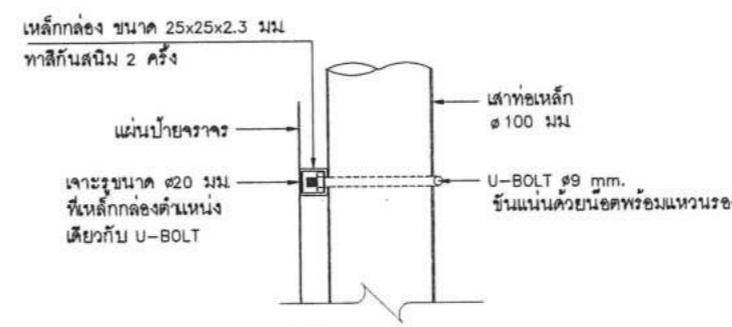
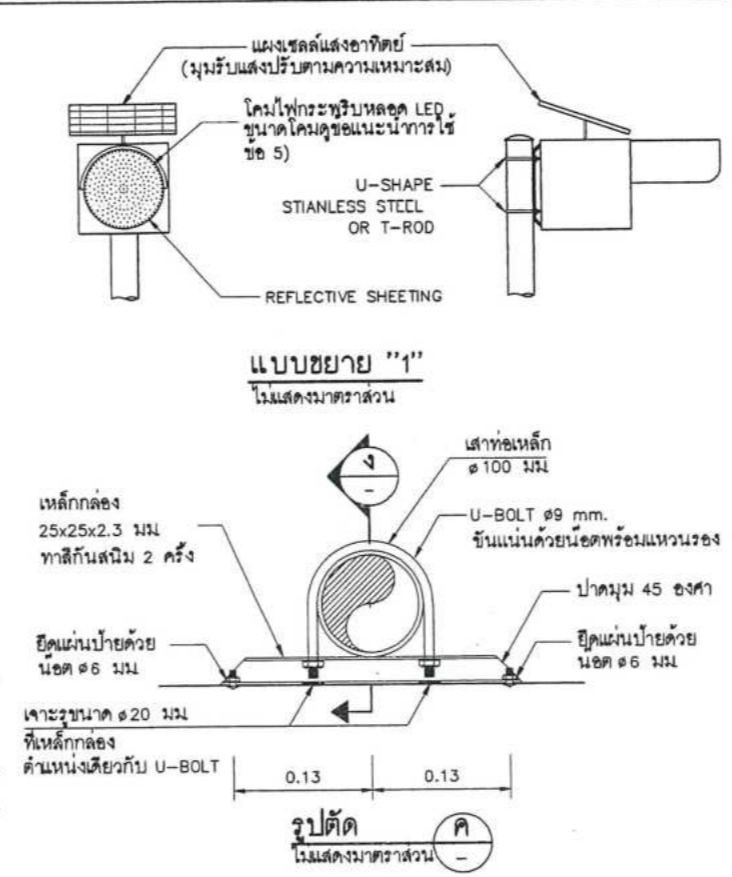

ข้อกำหนดทั่วไปของสัญญาณไฟกระพริบ

- ชนิดต่างๆ มิหนอยเป็นเมตร นอกจากนี้จะระบุไว้เป็นอย่างอื่น
- ระยะการติดตั้งป้ายบังคับ ป้ายเตือน รายละเอียดการยึดแผ่นป้าย ตามแบบเลขที่ ๑๖-114 ถึง ๑๖-115
- เลนส์ของโคมไฟกระพริบ มีขนาด $\phi 210$ มม หรือ $\phi 300$ มม ทำจากวัสดุโพลีคาร์บอเนตโปร่งแสงหรือวัสดุอะคริลิค โปร่งแสง ทนความร้อนสูง ไม่แตกง่าย และไม่เป็นอันตรายเมื่อเกิดอุบัติเหตุ
- หลอดเป็นหลอด LEDs ชนิดที่ใช้สำหรับงานสัญญาณจราจร สีเหลือง หรือสีแดง จัดวางในตำแหน่งที่เหมาะสมกับการใช้งานและมีรายละเอียดดังนี้
 - สำหรับโคมขนาด $\phi 210$ มม จำนวนหลอด LEDs ไม่น้อยกว่า 80 หลอด และมีความเข้มส่องสว่างโดยรวมของดวงโคมไม่น้อยกว่า 450,000 mcd.
 - สำหรับโคมขนาด $\phi 300$ มม จำนวนหลอด LEDs ไม่น้อยกว่า 120 หลอด และมีความเข้มส่องสว่างโดยรวมของดวงโคมไม่น้อยกว่า 650,000 mcd.
- รูปแบบตัวโคมไฟสามารถปรับเปลี่ยนได้ตามมาตรฐานของผู้ผลิต แต่ต้องได้รับความเห็นชอบจากกรมฯ และต้องมีกระบังหน้าติดปะติดกับดวงโคมเพื่อป้องกันแสงแดดในเวลากลางวันและสำหรับรวมแสงในเวลากลางคืน
- การกระพริบของหลอด LEDs ต้องกระพริบเป็นจังหวะเดียวกันทุกหลอด และสามารถปรับตั้งจังหวะการกระพริบ ไม่น้อยกว่า 40 ครั้ง/นาที แต่ไม่เกิน 80 ครั้ง/นาที อายุการใช้งานของหลอดไฟไม่น้อยกว่า 100,000 ชม
- แหล่งพลังงานเป็นแบบแผงเซลล์แสงอาทิตย์ ผลิตจากวัสดุ MONO-CRYSTAL SILICON สามารถผลิตพลังงานได้ ไม่น้อยกว่า 10 วัตต์ รูปแบบแผงเซลล์แสงอาทิตย์และรูปแบบการติดตั้งแผงเซลล์ฯ สามารถปรับเปลี่ยนได้ตาม มาตรฐานผู้ผลิต โดยต้องสามารถปรับทิศทางเพื่อรับแสงอาทิตย์ได้รอบด้าน ผู้รับจ้างต้องแสดงเอกสารที่แสดงการซื้อ หรือการได้มาซึ่งเซลล์แสงอาทิตย์ ซึ่งออกให้โดยโรงงานหรือผู้ผลิต หรือผู้แทนจำหน่าย ให้กรมพิจารณาอนุมัติ
- อุปกรณ์เก็บพลังงานเป็นแบตเตอรี่แบบ SEALED LEAD ACID หรือมาตรฐานอื่นเทียบเท่า มีค่าความต่างศักย์ไม่น้อยกว่า 12 โวลต์ ความจุ 12 AMPERE-HOUR โดยสามารถสำรองไฟได้ไม่น้อยกว่า 48 ชั่วโมงขณะที่ไม่มีแสงอาทิตย์ส่อง
- เสาเป็นเสาเหล็กกลมชุบสังกะสี (GALVANIZED STEEL PIPE) ขนาดไม่น้อยกว่า $\phi 100$ มม หนาไม่น้อยกว่า 2 มม ทาสีกันสนิมอย่างน้อย 2 ครั้ง แล้วทาสีดำสลับขาว เป็นช่วงๆละ 0.50 ม อีกอย่างน้อย 2 ครั้งตลอดความยาว พร้อมทั้งติดแถบสะท้อนแสงระดับ 1 สีส้ม จำนวน 2 แถบ ขนาดกว้างแถบละ 50 มม รอบเสา
- ผู้รับจ้างจะต้องประกันคุณภาพของหลอดไฟสัญญาณและอุปกรณ์ที่ใช้ในการติดตั้งอื่น ๆ มีกำหนด 24 เดือน นับแต่วันที่กรมฯตรวจรับการติดตั้งให้สัญญาณงวดสุดท้ายเสร็จเรียบร้อยแล้วไป ถ้าปรากฏว่าหลอดไฟสัญญาณ หรือส่วนที่ติดตั้งอื่นชำรุดคุณภาพในระยะประกัน ผู้รับจ้างต้องดำเนินการเปลี่ยนแปลงซ่อมแซมให้เสร็จเรียบร้อย ตามสภาพเดิมภายใน 48 ชั่วโมงนับจากเวลาที่รับแจ้งจากกรมฯ ผู้รับจ้างเป็นผู้ออกค่าใช้จ่ายในการนี้แต่เพียงผู้เดียว
- ในการรับประกันคุณภาพของหลอดไฟสัญญาณตามข้อ 10. ผู้รับจ้างจะต้องส่งมอบหลอดไฟสัญญาณสำรองไว้ให้กับ สำนักงานทางหลวงชนบทจังหวัด จำนวนไม่น้อยกว่า 10 หลอดต่อการติดตั้งไฟ 1 ดวง เพื่อใช้เปลี่ยนได้โดยทันที เมื่อหลอดไฟชำรุด และผู้รับจ้างไม่มาทำการเปลี่ยนให้ตามเวลาที่กรมฯ แจ้งไป
- ผู้รับจ้างจะต้องนำหลอดไฟสัญญาณมาส่งมอบเพิ่มเติมให้กับสำนักงานทางหลวงชนบทจังหวัดตามจำนวนที่ได้ใช้ เปลี่ยนแทนหลอดที่ชำรุดตามข้อ 11 เพื่อให้มีจำนวนหลอดไฟสำรองไว้ติดตั้ง

ข้อแนะนำการใช้

- ไฟกระพริบสีแดงมีความหมายเดียวกับป้ายหยุด สัญญาณไฟนี้จะติดตั้งบริเวณทางแยกที่อันตราย หรือไม่สามาร มองเห็นป้ายหยุดที่ตั้งได้ โดยติดตั้งคู่กับป้ายหยุดเพื่อเน้นให้ผู้ขับขี่หันไปป้ายหยุด
- ไฟกระพริบสีเหลืองมีความหมายให้ลดความเร็วลงและผ่านทางเดินรถนั้นไปด้วยความระมัดระวัง สัญญาณไฟนี้จะ ติดตั้งคู่กับป้ายเตือนเพื่อเน้นให้ผู้ขับขี่หันไปป้ายเตือน
- การติดตั้งสัญญาณไฟกระพริบบนเสาเหล็ก ควรติดตั้งบนถนนในเขตชุมชน หรืองานติดตั้งเสริมป้ายจราจรในสายทาง ทั้งนี้ผู้ออกแบบจะเป็นผู้กำหนดลงในแบบก่อสร้างแต่ละสายทาง
- ผู้รับจ้างสามารถเลือกใช้รูปแบบการติดตั้งเสาเหล็กได้ในฐานรากคอนกรีตสำเร็จรูป แทนการวางบนฐานรากคอนกรีตได้
- โคมสัญญาณไฟกระพริบขนาด $\phi 210$ มม ใช้สำหรับทางสายรอง และขนาดโคม $\phi 300$ มม ใช้สำหรับทางสายหลัก

แบบคำขออนุญาตการกำหนดราคากลาง

คณะกรรมการจัดทำแบบรายละเอียดการก่อสร้าง
 ตามคำสั่ง อบจ.สบ. 2943, 2567
 ลงวันที่ 13 พ.ค. 2567
 แบบแปลนเลขที่ 2581 67

กรมทางหลวงชนบท สำนักสำรวจและออกแบบ

แบบมาตรฐาน
 การติดตั้งสัญญาณไฟกระพริบ (เสาเหล็ก)

.....	เขียนแบบ	ผู้ดำเนินการสำนักฯ
.....	ผู้ออกแบบ	อนุมัติ
.....	หัวหน้าหน่วยออกแบบ	อนุมัติ
.....	ผู้อำนวยการกลุ่มออกแบบ	อนุมัติ

แผ่นที่ 115 แบบเลขที่ พท-101/56 อธิบดี

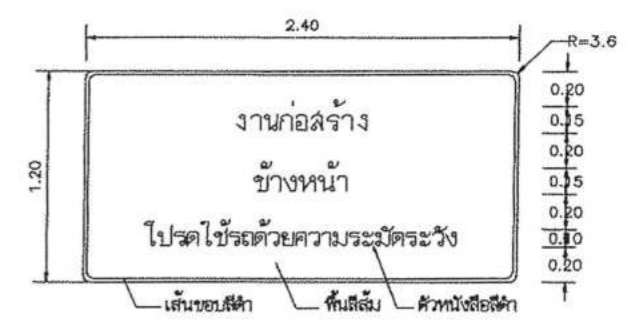
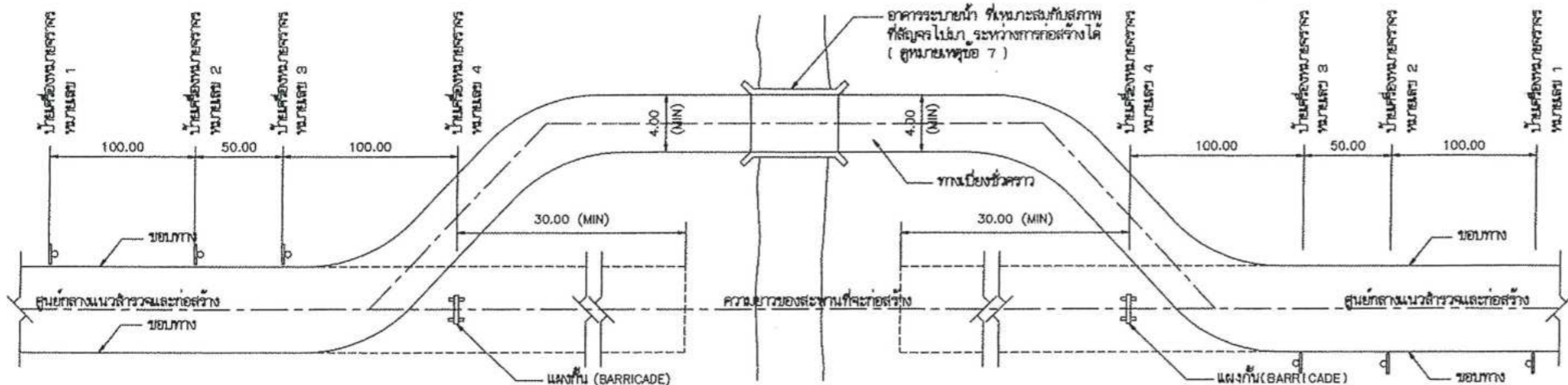

แปลนแสดงตำแหน่งของทางเบี่ยง และตำแหน่งติดตั้งป้ายเครื่องหมายจราจร

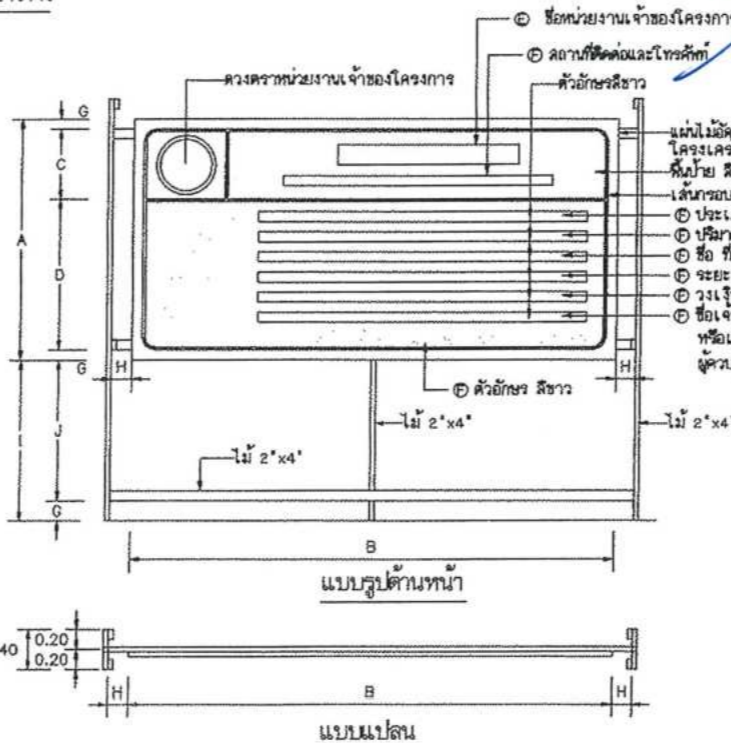
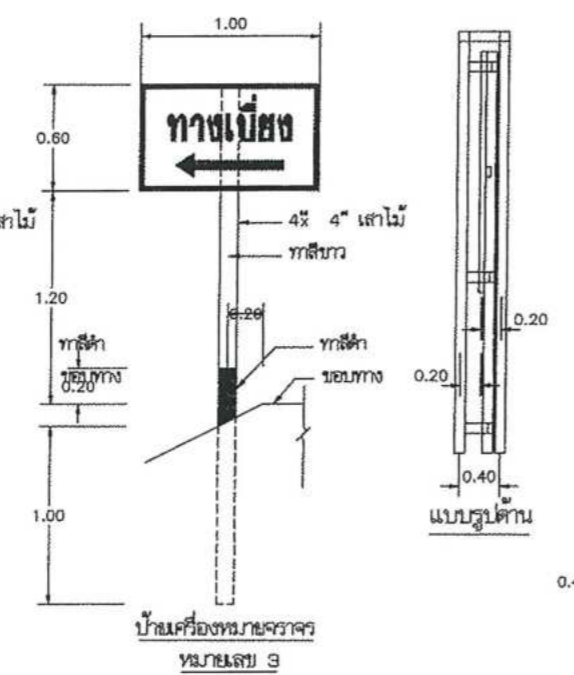
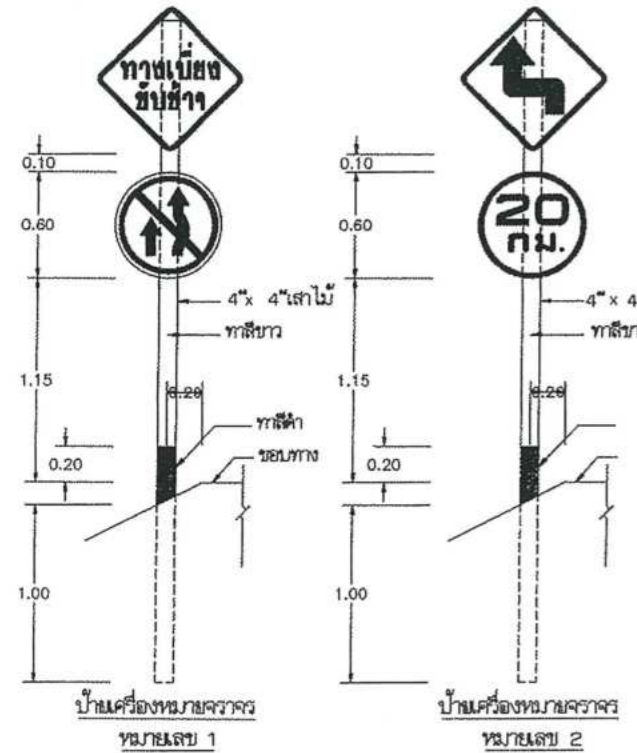

แบบก่อสร้างประกอบการทำหน้า

คณะกรรมการจัดทำแบบปฏิบัติงานก่อสร้าง
ตามคำสั่ง อบจ.สบ. ๐๐๓๓ / ๒๕๖๗
ลงวันที่ 13 มิ.ย. ๒๕๖๗
แบบแปลนเลขที่ ๒๕/๖๗

ประธานกรรมการ
กรรมการ
กรรมการ

- รายการประกอบแบบ
1. ไม้ท่อนไม้ใช้งานก่อสร้างทางเบี่ยง จะต้องเป็นเกรดและท่อนทาก
 2. ป้ายเครื่องหมายจราจร ทำด้วยแผ่นโลหะหรือแผ่นไม้
 3. จะต้องมีโคม และ/หรือตะเกียงแขวนที่แผงกั้น (BARRICADE) เพื่อชี้ทางสว่างในเวลากลางคืน
 4. เพื่อความจำเป็นและเหมาะสมกับสภาพความจริงผู้รับจ้างจะต้องตั้งป้ายเครื่องหมายจราจรที่เบี่ยงตามจำนวนและตำแหน่งที่ผู้ควบคุมงานกำหนดให้ก็ได้
 5. ผู้รับจ้างจะต้องดูแล และบำรุงรักษาทางเบี่ยงและส่วนประกอบต่างๆ ให้อยู่ในสภาพที่ใช้งานได้ตลอดเวลา จนกระทั่งสะพานถาวรสร้างแล้วเสร็จ และเปิดให้รถยนต์ใช้สัญจรได้
 6. ผู้รับจ้างจะต้องหรือถอนทางเบี่ยงและส่วนประกอบต่างๆ ให้หมดสิ้นเมื่องานก่อสร้างสะพานแล้วเสร็จ และเปิดให้รถยนต์ใช้สัญจรไปมาได้
 7. ผู้รับจ้างจะต้องตรวจสอบและยึดเอาเอกสารระบายน้ำชั่วคราว ที่จะใช้ให้ทางเบี่ยงให้ผู้ควบคุมงานตรวจสอบเพื่ออนุมัติ ก่อนติดตั้งหรือก่อสร้างเพื่อใช้งาน
 8. มีพื้นที่แสดงในรูปแบบแผนที่เป็นมาตรฐานแต่จะระบุเป็นอย่างไร
 9. กงสีงานก่อสร้างทุกประเภทซึ่งมีงานตั้งแต่ 1 ล้านบาทขึ้นไปให้ติดตั้งป้ายแสดงรายละเอียดงานก่อสร้าง ความมีขนาดดังนี้
 - 9.1 งานก่อสร้างขนาดเล็ก ถนน 2 ช่องจราจรและในพื้นที่ย่านกั้น แบบป้ายความมีขนาดไม่เล็กกว่า 1.20x2.40 ม.
 - 9.2 งานก่อสร้างขนาดใหญ่ ถนน 4 ช่องจราจร ถนนทางหลวงและถนนสายสำคัญ หรือในเขตชุมชนเมือง แบบป้ายความมีขนาดไม่เล็กกว่า 2.40x4.80 ม.
 - 9.3 ให้ติดตั้งแบบป้ายแสดงรายละเอียดงานก่อสร้างทางไว้ ณ จุดเริ่มต้นและจุดสิ้นสุดงานก่อสร้าง อย่างน้อย 2 จุด
 10. ป้ายเตือนงานก่อสร้างให้ติดตั้งก่อนจุดเริ่มต้นและจุดสิ้นสุดโครงการและตำแหน่งที่เหมาะสมหรือตามดุลยพินิจของผู้ควบคุมงาน

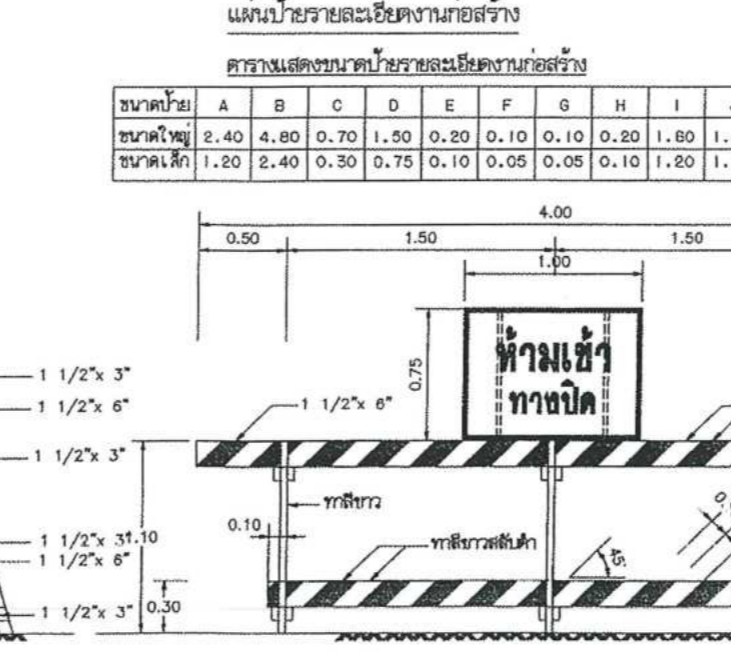
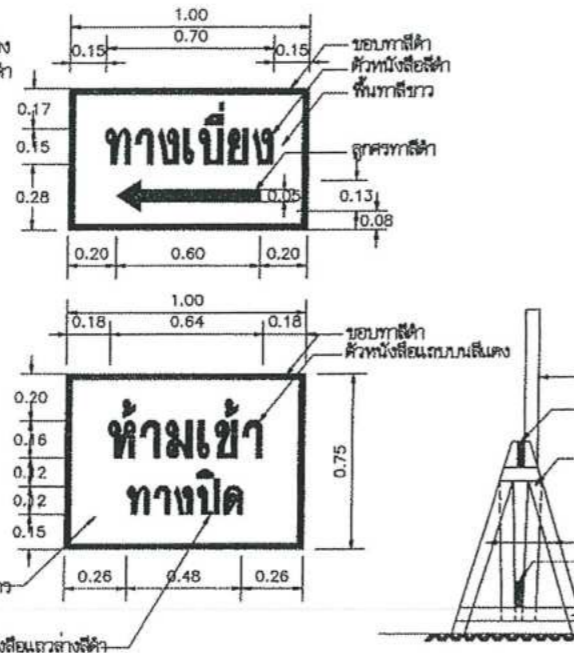
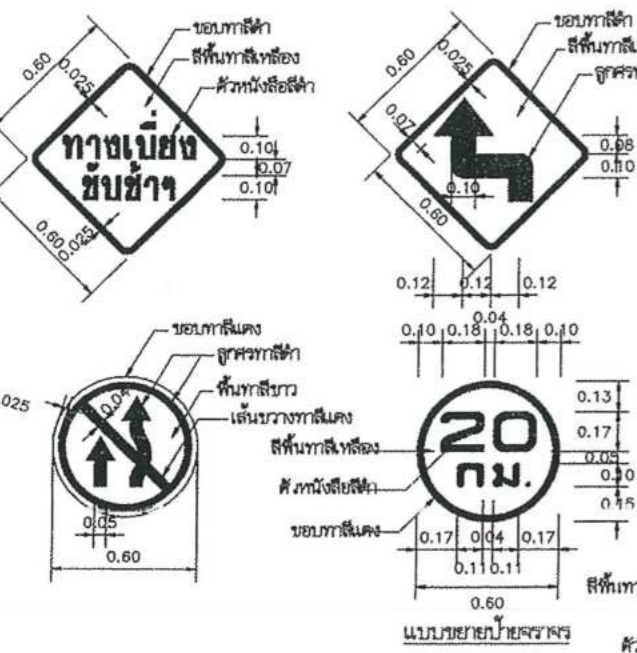

ตารางแสดงขนาดป้ายรายละเอียดงานก่อสร้าง

ขนาดป้าย	A	B	C	D	E	F	G	H	I	J
ขนาดใหญ่	2.40	4.80	0.70	1.50	0.20	0.10	0.10	0.20	1.60	1.40
ขนาดเล็ก	1.20	2.40	0.30	0.75	0.10	0.05	0.05	0.10	1.20	1.10

แผงกั้นทำด้วยไม้ และป้ายเครื่องหมายจราจร หมายเลข 4

แบบมาตรฐานงานทาง
สำหรับองค์การปกครองส่วนท้องถิ่น

ป้ายจราจรระหว่างกาก่อสร้าง

แบบเลขที่ ทด-3-301

แผ่นที่ 71

ประเภทป้ายจราจรระหว่างงานก่อสร้าง (ตท.)

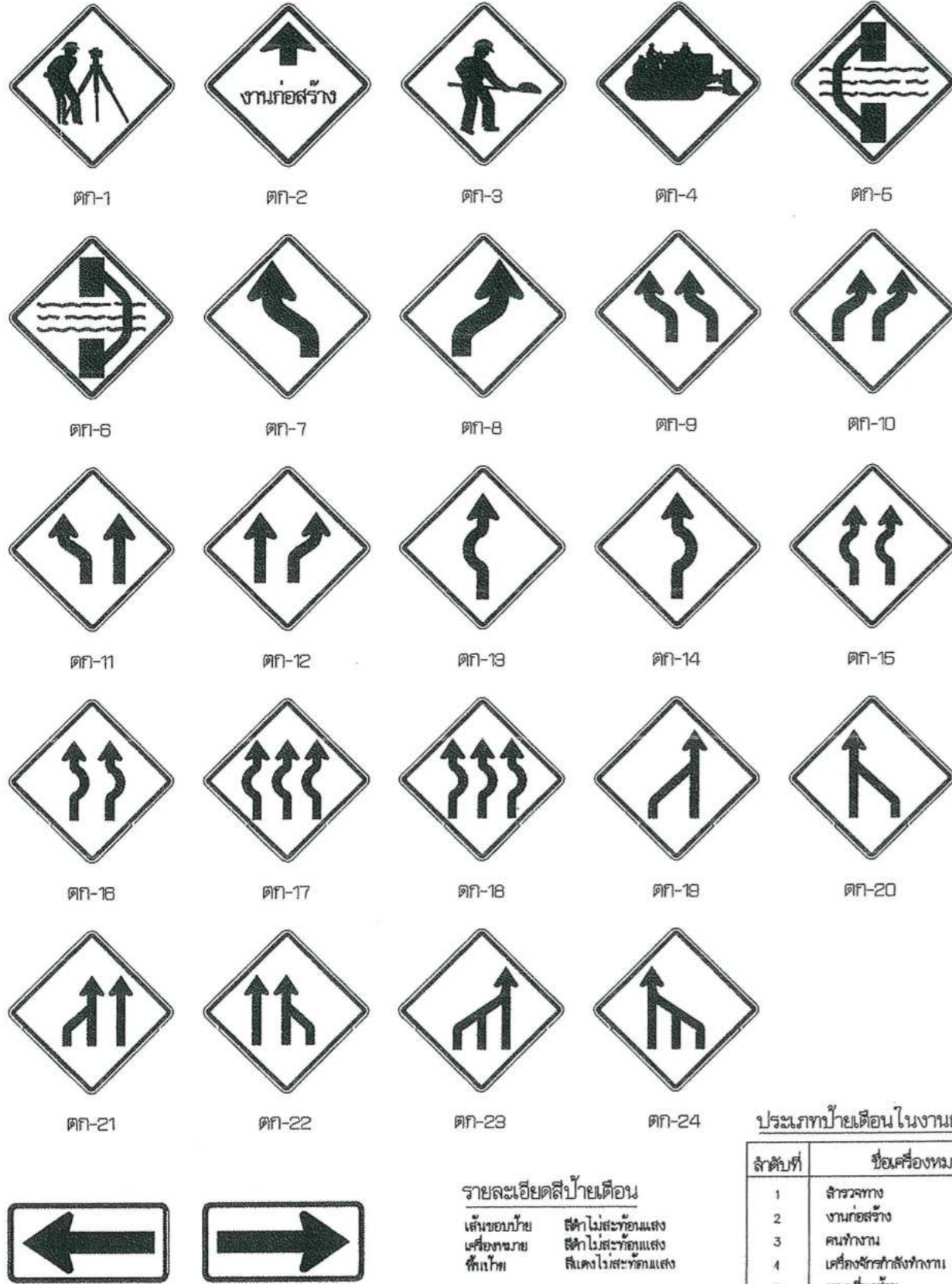

รายละเอียดสีป้ายเตือน
 เส้นขอบป้าย สีดำ ไม่สะท้อนแสง
 เครื่องหมาย สีดำ ไม่สะท้อนแสง
 พื้นป้าย สีแดง ไม่สะท้อนแสง

ประเภทป้ายเตือนในงานก่อสร้าง (ตท.)

ลำดับที่	ชื่อเครื่องหมาย	รหัส
1	สำรวจทาง	ตท-1
2	งานก่อสร้าง	ตท-2
3	คนทำงาน	ตท-3
4	เครื่องจักรกำลังทำงาน	ตท-4
5	ทางเบี่ยงซ้าย	ตท-5
6	ทางเบี่ยงขวา	ตท-6
7-24	เบี่ยงเบนจราจร	ตท-7 ถึง ตท-24
25-26	เตือนแนวทางโค้ง	ตท-25 ถึง ตท-26

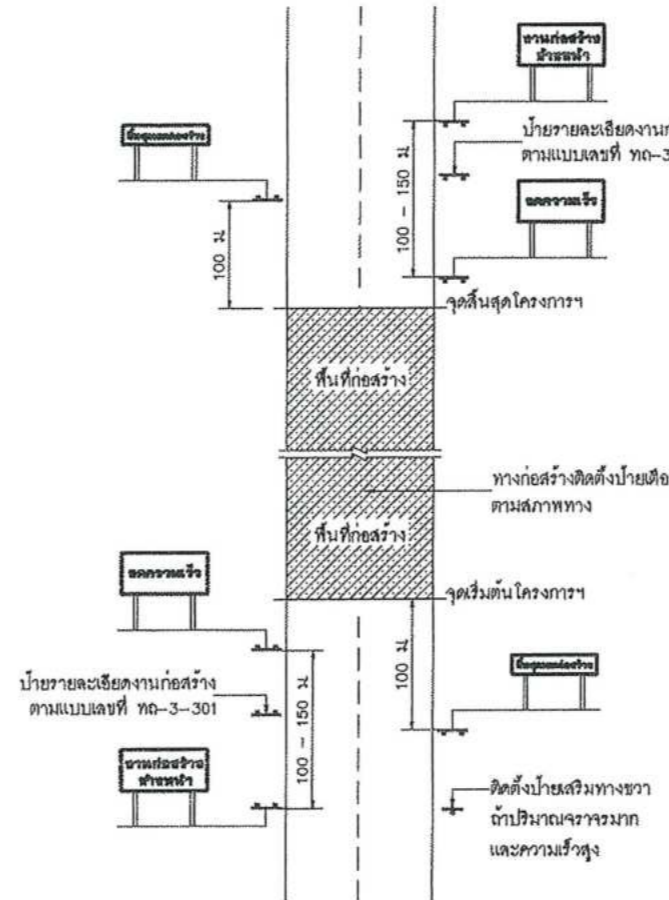

งานก่อสร้าง ข้างหน้า
 ป้ายเตือนงานก่อสร้าง
 ขนาดป้าย 90 x 180 ซม.
 ตัวอักษร 20 ซม.
 (สำหรับพื้นที่ที่ไม่มีปัญหาหรืออุปสรรค
 อุปสรรคในการติดตั้งป้ายให้ใช้ป้ายเตือน
 ทางก่อสร้างตามแบบเลขที่ ทด-3-301)

ลดความเร็ว
 ป้ายเตือนมีวัสดุบนไหล่ทาง
 ขนาดป้าย 90 x 180 ซม.
 ตัวอักษร 20 ซม.

สิ้นสุดเขตก่อสร้าง
 ป้ายสิ้นสุดเขตก่อสร้าง
 ขนาดป้าย 45 x 180 ซม.
 ตัวอักษร 15 ซม.

สิ้นสุดเขตก่อสร้าง
 ป้ายสิ้นสุดเขตก่อสร้าง
 ขนาดป้าย 75 x 180 ซม.
 ตัวอักษร 15 ซม.

หมายเหตุ
 แผ่นพื้นป้ายสีแดง ตัวอักษรสีดำ เส้นขอบสีดำ กว้าง 3.0 ซม.

แสดงการติดตั้งป้ายจราจรระหว่างการก่อสร้างทาง

- หมายเหตุ
- ระยะห่างระหว่างป้ายกำหนดตามความเร็ว ดังนี้
 - ความเร็วต่ำกว่า 70 กม./ชม. ใช้ระยะห่าง 100 เมตร
 - ความเร็วตั้งแต่ 70 กม./ชม. ขึ้นไปใช้ระยะห่าง 150 เมตร
 - บริเวณพื้นที่ก่อสร้างตั้งแต่ 300 เมตร ขึ้นไปให้ติดตั้งไฟกะพริบในแนวฝั่ง ทุกระยะ 100 เมตร
 แฉกกันที่ติดตั้งบริเวณทางเบี่ยง ให้ติดตั้งระยะห่างกันไม่เกิน 30 เมตร โดยเริ่มติดตั้งที่ขอบทางเข้ามา
 ทุกระยะ 50 - 60 เซนติเมตร
 - สภาพทางตั้งต่อไปให้ติดตั้งหน้าทาง
 - บริเวณทางโค้งราบและทางโค้งตั้ง
 - บริเวณที่มีการเปลี่ยนแปลงความกว้างของผิวจราจร
 - บริเวณที่ต้องการนำทางเพื่อมิให้ยานพาหนะหลุดหลุดไปจากคันทาง หรือบริเวณทางแยกที่สับสน
 - บริเวณอื่นๆ เพื่อป้องกันอุบัติเหตุชนอุปกรณในงานทาง
 - แบบป้ายจราจรระหว่างก่อสร้าง ปรับปรุงจากแบบเลขที่ ทด.-3-302/45 ของกรมทางหลวงชนบท

คณะกรรมการจัดทำแบบรูปรายการงานก่อสร้าง
 ความคำสั่ง อบจ.สบ. ๒๙๙๖ / ๒๕๖๗
 ลงวันที่ 13 พ.ย. ๒๕๖๗
 แบบแปลนเลขที่ ๒๕/๖๗

ประธานกรรมการ
 กรรมการ
 กรรมการ
 กรรมการ

แบบสั่งพิมพ์ประกอบกาทำหนดครุฑกมล
 ๕ ๒/๒๖๗

	แบบมาตรฐานงานทาง สำหรับบังคับกรปกครองส่วนท้องถิ่น
	ป้ายจราจรระหว่างการก่อสร้าง
หมายเลขที่ ทด 3-302	แผ่นที่ 72

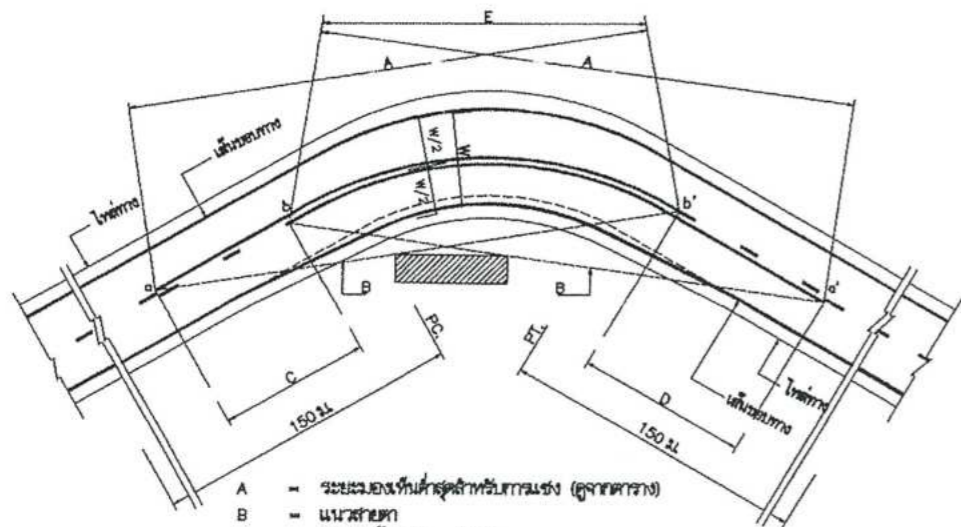

- A = ระยะมองเห็นค่าสุดท้ายกับทางตรง (ดูจากตาราง)
- B = แนวสายตา
- C = บริเวณห้ามแซง a ถึง b
- D = บริเวณห้ามแซง a' ถึง b'
- e, a' = จุดเริ่มต้นของบริเวณห้ามแซง
- b, b' = จุดปลายบริเวณห้ามแซง
- E = เส้นทึบยาวต่อเนื่องกันได้

การตั้งเส้นจราจรบริเวณโค้งวง

ตาราง : ระยะมองเห็นค่าสุดท้าย สำหรับทางตรงที่ความเร็วต่างๆ

ความเร็วจำกัด (กม./ชม.)	ระยะมองเห็นค่าสุดท้ายกับทางตรง (ม.)
50	150
60	180
70	210
80	240
90	276
100	315

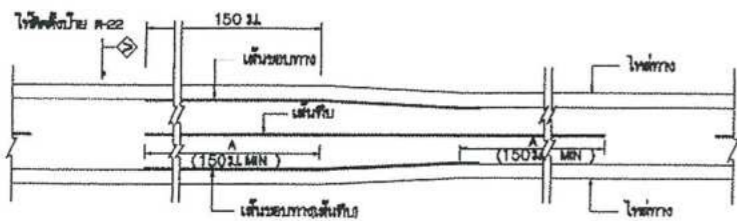

การตั้งเส้นจราจร กรณีความกว้างของช่องจราจรลดลง

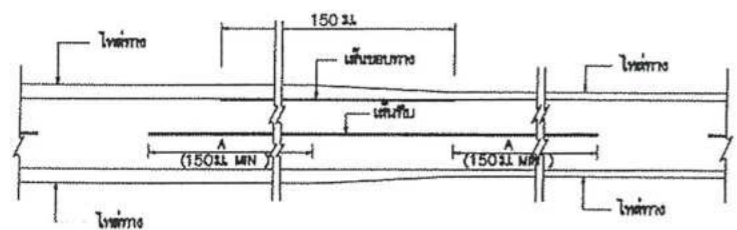

การตั้งเส้นจราจร กรณีความกว้างของไหล่ทางลดลง

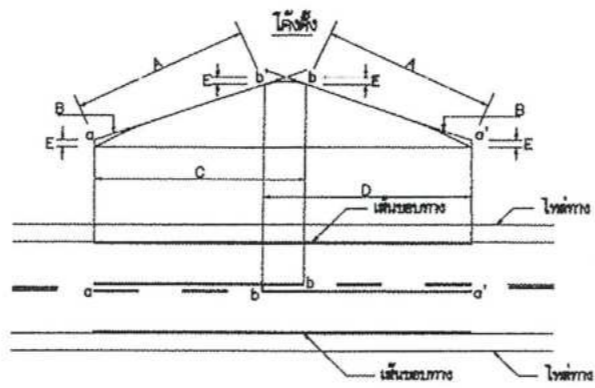

- A = ระยะมองเห็นค่าสุดท้ายกับทางตรง (ดูจากตาราง)
- B = แนวสายตา
- C = บริเวณห้ามแซง a ถึง b
- D = บริเวณห้ามแซง a' ถึง b'
- E = 150 SL
- e, a' = จุดเริ่มต้นของบริเวณห้ามแซง
- b, b' = จุดปลายบริเวณห้ามแซง

การตั้งเส้นจราจรบริเวณโค้งตั้ง

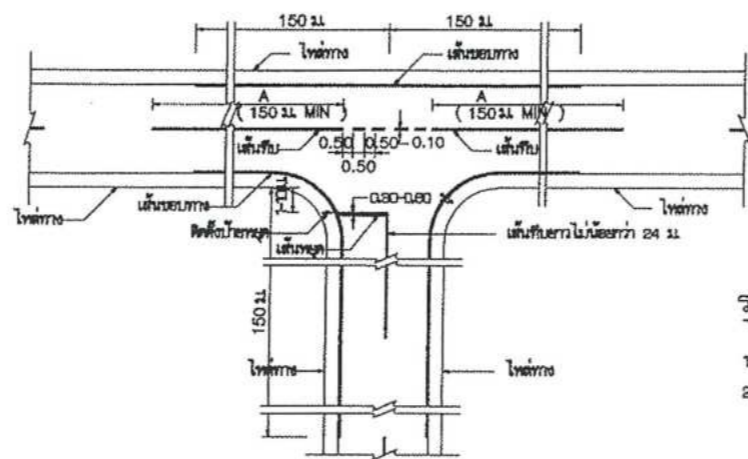

การตั้งเส้นจราจรทางแยก

ขนาดและระยะของเครื่องหมายจราจรบนผิวทาง

1) เส้นแบ่งทิศทางจราจร

1. เส้นประ

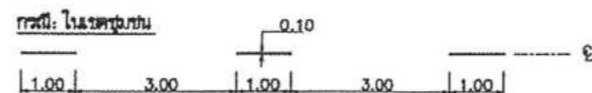
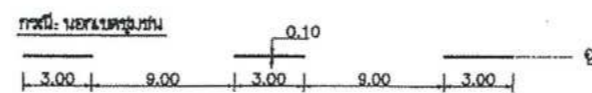

2. เส้นทึบ

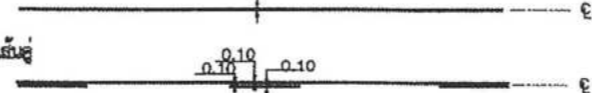

3. เส้นคู่

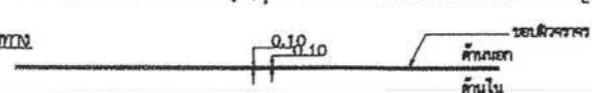

2) เส้นขอบทาง

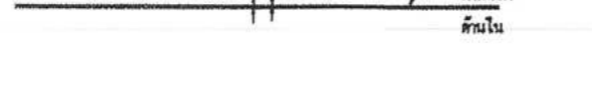

กรณีความกว้างสะพานมากกว่าความกว้างผิวจราจรบน

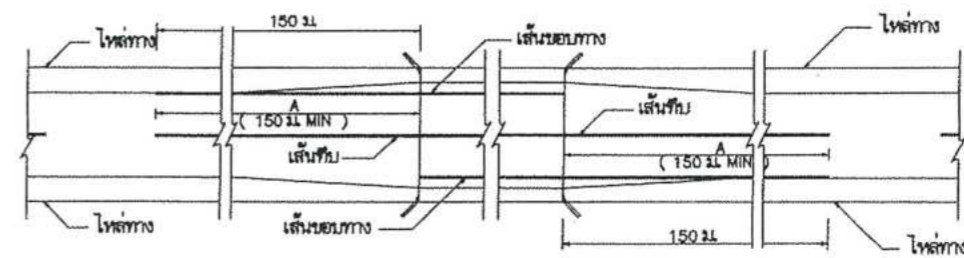

กรณีความกว้างสะพานน้อยกว่าความกว้างผิวจราจรบน

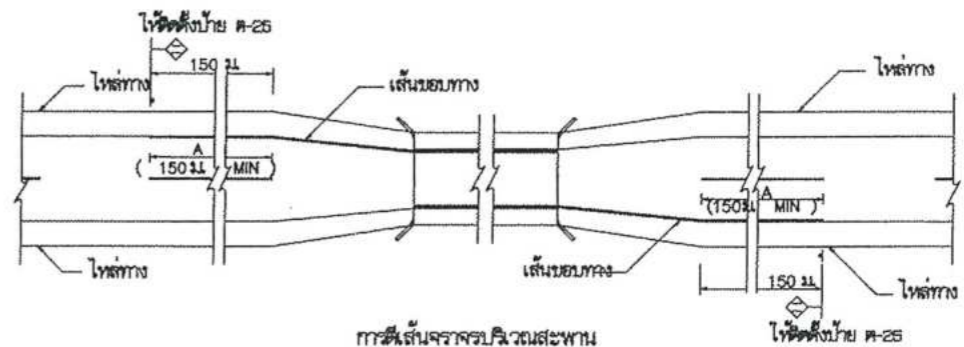

รายการประกอบแบบ

1. ผิวทาง มีหน่วยเป็นเมตรยกจากถนนเป็นอย่างอื่น
2. เส้นแบ่งทิศทางจราจร ใช้เส้นสีเหลือง ขนาดกว้าง 10 ซม. ที่เส้นกึ่งกลางผิวจราจรตลอดแนว
 - 2.1. เส้นประเป็นเส้นสีเหลืองแบ่งทิศทางของจราจรในสายทาง 2 ช่องจราจรในบริเวณที่ยอมให้แซงขึ้นหน้ากัน ได้สองทิศทาง ขนาด ความยาว และการเว้นช่องของเส้นที่กำหนดไว้ดังนี้
 - ทางหลวงชนบทชนบท เส้นยาว 8 ม. เว้นช่อง 9 ม.
 - ทางหลวงในเขตชุมชน เส้นยาว 1 ม. เว้นช่อง 8 ม.
 - 2.2. เส้นทึบเดี่ยว เป็นเส้นสีเหลือง ใช้เป็นเส้นแบ่งทิศทางจราจรในบริเวณที่ห้ามแซงในสายทาง 2 ช่องจราจรหรือบริเวณก่อนถึงทางแยก โดยบริเวณก่อนถึงทางแยก ห้ามแซงเปลี่ยนช่องจราจรความยาวเส้นที่ต่อเนื่องกันไม่น้อยกว่า 24 ม.
 - 2.3. เส้นประคู่เป็นเส้นสีเหลือง เป็นเส้นสีเหลือง คู่ขนานกันไป โดยเส้นทั้งสองข้างกันเท่ากับความกว้างของเส้นประ ให้ไม่สัมผัสกันที่เส้นประเป็นเส้นสีเหลืองจราจรในบริเวณที่ห้ามแซงที่มาจากทิศทางหนึ่งช่อง แต่ยอมให้รถที่มาจากทิศทางตรงข้ามแซงได้ ด้านที่ห้ามแซงใช้เส้นทึบ ส่วนด้านที่ยอมให้แซงใช้เส้นประ
 - 2.4. การตั้งเส้นห้ามแซง บริเวณทางโค้งวงและทางโค้งแนวตั้งให้อยู่ในจุดศูนย์กลางของรัศมีวงกลมก่อนสร้าง
 - 2.5. กรณีที่ผิวจราจรกว้าง 5 ม. หรือน้อยกว่าไม่มีไหล่ทาง ไม่ต้องตั้งเส้นแบ่งทิศทางจราจร ให้ใช้เฉพาะบริเวณที่เป็นรูปขนานที่อยู่นอก, บริเวณห้ามแซง, ระยะ 30 เมตรก่อนถึงบริเวณดังกล่าว และภายในโค้งที่มีรัศมีน้อยกว่า 300 เมตร, ระยะ 30 เมตรก่อนถึงป้ายหยุดและบริเวณที่มีอุบัติเหตุบ่อยครั้ง
3. เส้นขอบทาง ให้ใช้เส้นทึบสีขาว กว้าง 10 ซม. ทั้ง 2 ข้าง ตลอดแนว
4. สีทาสถนอมผิวจราจรที่มีผิวเรียบทั้งหมด (แอสฟัลต์, แอสฟัลต์คอนกรีต, คอนกรีตเสริมเหล็ก) ให้ใช้สีทาสถนอมผิวจราจรตาม มชน 542 ทามาไม่น้อยกว่า 3 มม.

หมายเหตุ

แบบก่อสร้างหน้าจรจรบนผิวทาง (ตีเส้นจราจร) ปรึกษาจากแผนกเทคนิค โทร-3-109/45 (แก้ไขครั้งที่ 1.) ของกรมทางหลวงชนบท

คณะกรรมการจัดทำแบบรูปรายการงานก่อสร้าง
ตามคำสั่ง อบจ.สบ. 2943, 2967
ลงวันที่ 13 พ.ย. 2567
แบบแปลนเลขที่ 2967/17
ประธานกรรมการ
กรรมการ
กรรมการ
กรรมการ

	แบบมาตรฐานของทาง สำหรับองค์การปกครองส่วนท้องถิ่น
	เครื่องหมายจราจรบนผิวทาง (ตีเส้นจราจร)
แบบเลขที่ ทท-3-110 (1)	แผ่นที่ 49

ข้อกำหนดการตีเส้นจราจรด้วยสีจราจร (Traffic Paint) และวัสดุเทอร์โมพลาสติก (Thermoplastic) ให้ดำเนินการดังต่อไปนี้

1. วิธีดำเนินการจัดทำ

- 1.1 การเตรียมผิวทาง : ผิวทางจราจรที่ทำการตีเส้นหรือเครื่องหมายจราจรต้องสะอาดและแห้ง ต้องไม่ทำบนผิวทางที่สกปรก มีฝุ่นจับ หรือสิ่งแปลกปลอมอื่นใด และไม่ลงทับไปบนวัสดุจราจรเดิมที่ชำรุด การลงวัสดุรองพื้น ต้องใช้วิธีพ่นให้วัสดุติดแน่นกับผิวจราจรสม่ำเสมอ โดยไม่ก่อให้เกิดการเย็บตัวและเปลี่ยนสีเดิม สารวัสดุรองพื้นดังกล่าวต้องสอดคล้องกับผิวจราจรที่จะทำงาน รวมทั้งปริมาณจะต้องเหมาะสม ทั้งนี้ต้องได้รับความเห็นชอบจากผู้จ้างก่อน ในกรณีที่เครื่องหมายจราจรเดิมไม่อยู่ในแนวหรือรูปแบบที่ถูกต้องกับเครื่องหมายจราจรที่จะทำขึ้นใหม่ ผู้รับจ้างมีหน้าที่รับผิดชอบในการลบเครื่องหมายจราจรเดิมออกโดยใช้เครื่องจักรกล
- 1.2 ในกรณีที่ตีเส้นจราจรหรือเครื่องหมายจราจรบนผิวทางที่ก่อสร้างใหม่ให้ดำเนินการภายหลังการก่อสร้างผิวทางแล้วเสร็จไม่น้อยกว่า 1 สัปดาห์
- 1.3 การเตรียมวัสดุเทอร์โมพลาสติก : เพื่อป้องกันมิให้สีติดเยียนหรือเกิดการแตกเปราะของเทอร์โมพลาสติกเนื่องจากให้ความร้อนสูงเกินกว่าผู้ผลิตกำหนดไว้ ต้องใช้วัสดุเทอร์โมพลาสติกให้เพียงพอกับความร้อนในเตาต้มที่มีการควบคุมอุณหภูมิและจะต้องไม่ให้ความร้อนสูงกว่าผู้ผลิตกำหนดไว้ไม่ว่าขณะใดๆเมื่อวัสดุเหลวแล้วจะต้องรีบใช้ทันทีห้ามมิให้นำวัสดุเทอร์โมพลาสติกที่หลอมเหลวอยู่นานเกิน 6 ชั่วโมงมาใช้งาน
- 1.4 การเตรียมเครื่องมือ : ต้องใช้เครื่องมือ เครื่องจักรกล และอุปกรณ์ต่างๆ ตามลักษณะของวัสดุที่ใช้ทำงาน ปริมาณของวัสดุต้องอยู่ในกรอบขอบข่ายที่ผู้ผลิตกำหนดไว้หากมีการทำมากกว่าหนึ่งชิ้นขึ้นไปต้องรอให้ชิ้นแรกแห้งเสียก่อน

2. ข้อกำหนดคุณสมบัติ

- 2.1 สีจราจร (Traffic Paint) หมายถึง สีจราจรที่ใช้ในการจัดทำเครื่องหมายจราจรโดยวิธีพ่น เป็นผลิตภัณฑ์ที่ทำในประเทศไทย ซึ่งแสดงเครื่องหมายมาตรฐานผลิตภัณฑ์อุตสาหกรรม มอก 415 สีจราจร ชนิดที่ 2
- 2.2 วัสดุเทอร์โมพลาสติก (Thermoplastic) หมายถึง วัสดุเทอร์โมพลาสติกที่ใช้ในการจัดทำเครื่องหมายจราจรโดยวิธีพ่น วัสดุ หรือปาดลาก เป็นผลิตภัณฑ์ที่ทำในประเทศไทย ซึ่งแสดงเครื่องหมายมาตรฐานผลิตภัณฑ์อุตสาหกรรม มอก 542 วัสดุเทอร์โมพลาสติก ระดับ 1 ซึ่งมีคุณสมบัติและอัตราส่วนของลูกแก้วในส่วนผสมไม่น้อยกว่า 20% โดยน้ำหนักรวมทั้งใช้โรยบนเส้นเทอร์โมพลาสติก สะท้อนแสงในอัตราส่วน 400-500 กรัมต่อตารางเมตร
- 2.3 ลูกแก้ว (Glass Beads) ที่ใช้กับวัสดุทำเครื่องหมายจราจรบนผิวทางเพื่อให้เกิดการสะท้อนแสงเป็นผลิตภัณฑ์ที่ทำในประเทศไทยซึ่งแสดงเครื่องหมายมาตรฐานผลิตภัณฑ์อุตสาหกรรม มอก 543 วัสดุผลิตภัณฑ์
- 2.4 วัสดุรองพื้น (Tack Coat หรือ Primer) เป็นน้ำยาเคมีใช้พ่นบนผิวทางก่อนทำเครื่องหมายจราจรเพื่อช่วยในการยึดเกาะระหว่างวัสดุทำเครื่องหมายจราจรกับผิวทาง มีคุณสมบัติตามที่ผู้ผลิตวัสดุเทอร์โมพลาสติกกำหนด

3. การตรวจวัดคุณลักษณะเครื่องหมายจราจร

3.1 ความหนา

ในระหว่างการปฏิบัติงานให้มีการตรวจวัดความหนาของเครื่องหมายจราจรในปริมาณงานไม่เกิน 100 ตารางเมตร อย่างน้อย 3 ค่า ต่อ 1 ครั้ง โดยใช้แผ่นโลหะผิวเรียบวางรับในแนวที่ เครื่องตีเส้นจะผ่าน เมื่อพ่นวัสดุหรือปาดลากวัสดุไปบนแผ่นโลหะนั้นแล้ว ให้นำมาวัดความหนาของเครื่องหมายจราจรดังนี้

- (1) สีจราจร (Traffic Paint) ความหนาของเส้นจราจรและเครื่องหมายจราจรเมื่อแห้งต้องมีความหนาไม่น้อยกว่า 0.2 มิลลิเมตร
- (2) วัสดุเทอร์โมพลาสติก (Thermoplastic) ความหนาของเส้นจราจรและเครื่องหมายจราจรเมื่อแห้งต้องมีความหนาไม่น้อยกว่า 3.0 มิลลิเมตร หรือไม่น้อยกว่าที่กำหนดไว้ในแบบ

3.2 ค่าแฟคเตอร์การสะท้อนแสง (Reflectance หรือ Luminance Factor)

ในระหว่างการปฏิบัติงานให้มีการตรวจวัดค่าการสะท้อนแสงของเครื่องหมายจราจรในปริมาณงานไม่น้อยกว่า 10 ตันหนึ่ง แต่แต่ละตำแหน่งอย่างน้อย 3 ค่า และในทุกช่วงเวลา 1 ชั่วโมง ให้ตรวจสอบมาตรฐานเครื่องมือ (Standardization) และปรับค่าให้ถูกต้อง

ตารางที่ 1 แสดงเกณฑ์กำหนดคุณลักษณะเครื่องหมายจราจร

รายการที่กำหนด	สีจราจร	วัสดุเทอร์โมพลาสติก
1. วัสดุ 1.1 ข้อกำหนด 1.2 การใช้งาน	มอก 415-2541 ชนิดที่ 2	มอก 542-2530 ระดับ 1 พ่น วัสดุหรือปาดลาก
2. ตรวจสอบคุณลักษณะขณะทำงาน 2.1 ความหนา เมื่อแห้ง, มิลลิเมตร พ่น วัสดุหรือปาดลาก 2.2 อัตราการใช้ลูกแก้ว (โรยจากเครื่อง) กรัม/ตร.ม	≥ 0.2 - ≥ 400	≥ 3.0 ≥ 3.0 ≥ 400
3. ตรวจสอบคุณลักษณะเมื่อตีเสร็จทันที (ตรวจรับงาน) 3.1 ความหนาเมื่อแห้ง, มิลลิเมตร 3.2 การมองเห็นในเวลากลางคืน 3.2.1 การสะท้อนแสง (Retroreflectivity), $\text{mcd.lx}^{-1} \cdot \text{m}^{-2}$ สีขาว สีเหลือง	≥ 0.2 ≥ 300 ≥ 200	≥ 3.0 ≥ 300 ≥ 200
4. ตรวจสอบคุณลักษณะหลังใช้งาน (ระยะเวลาประกัน) 4.1 การมองเห็นในเวลากลางคืน 4.1.1 การสะท้อนแสง (Retroreflectivity), $\text{mcd.lx}^{-1} \cdot \text{m}^{-2}$ สีขาว สีเหลือง	6 เดือน 1 ครั้ง 12 เดือน 1 ครั้ง ≥ 150 ≥ 100	12 เดือน 1 ครั้ง 24 เดือน 1 ครั้ง ≥ 150 ≥ 100
5. ระยะเวลาประกัน	12 เดือน	24 เดือน

แนบคู่มือประกอบการกำหนดราคาตกลง

คณะกรรมการจัดทำแบบรูปรายการงานก่อสร้าง
ตามคำสั่ง อบจ.สบ. ๐๙๕๓ / ๒๐๖๗
ลงวันที่ 13 พ.ย. ๒๕๖๗
แบบแปลนเลขที่ ๒๘/๖๗
ประธานกรรมการ
กรรมการ
กรรมการ
กรรมการ

 วิศวกรรมจังหวัด สบ.	แบบมาตรฐานงานทาง สำหรับองค์กรปกครองส่วนท้องถิ่น	
	เครื่องหมายจราจรบนผิวทาง (ข้อกำหนดการก่อสร้าง)	
แบบเลขที่ ๓๑-3-110 (4)	หน้า 52	

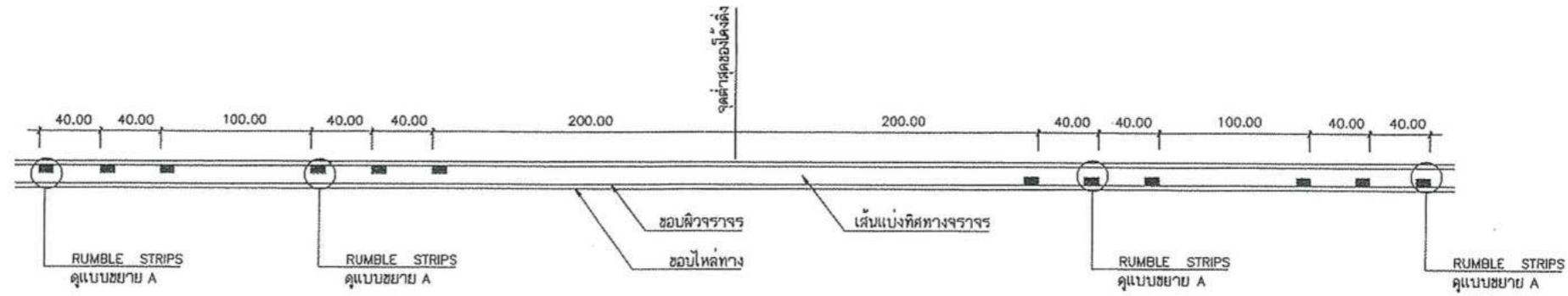

แบบ RUMBLE STRIPS บนทางลาดชัน

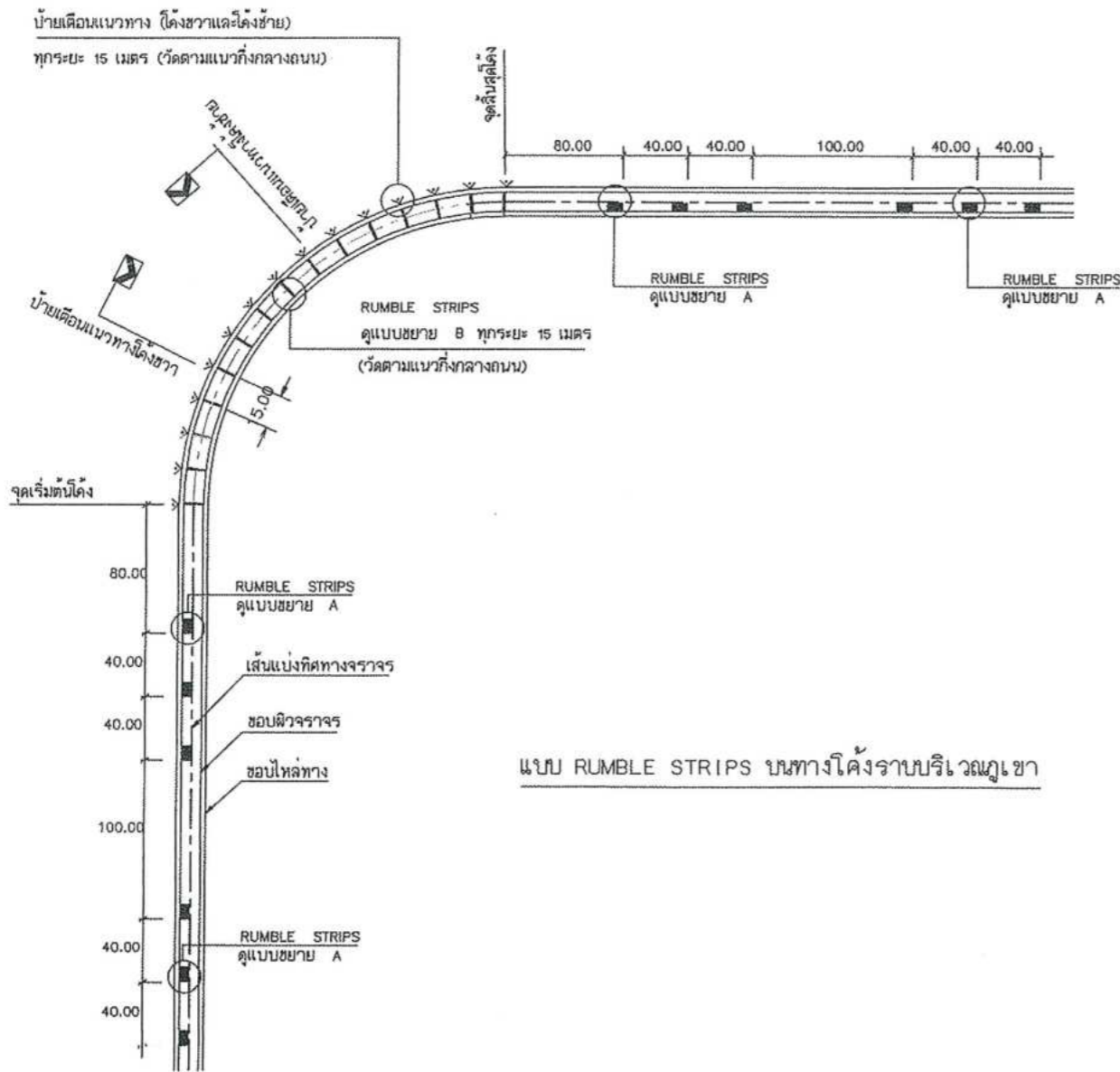

แบบ RUMBLE STRIPS บนทางโค้งจราจรบริเวณภูเขา

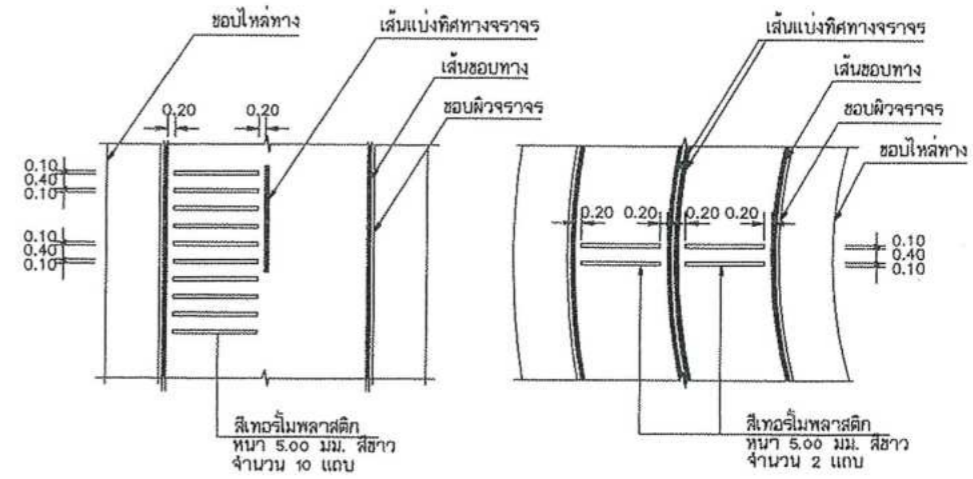

แบบขยาย A
RUMBLE STRIPS

แบบขยาย B
RUMBLE STRIPS

แบบฉบับประกอบกำหนดครุภัณฑ์

คณะกรรมการจัดทำแบบรูปราชการงานก่อสร้าง
 ตามคำสั่ง อศจ.สบ. 0943 / 2567
 ลงวันที่ 13 พ.ย. 2567
 แบบแปลนเลขที่ 28/67
 ประธานกรรมการ
 กรรมการ
 กรรมการ
 กรรมการ

- รายการประกอบแบบ
1. มิติต่างๆ มีหน่วยเป็น เมตร นอกจากจะระบุไว้เป็นอย่างอื่น
 2. วัสดุที่ใช้ทำ RUMBLE STRIPS เป็นสีเทอร์โมพลาสติก สีขาว ตาม มอก. 542
 3. ทางสายใดจะทำ RUMBLE STRIPS และ/หรือติดตั้งป้ายเตือนแนวทาง ผู้ออกแบบจะเป็นผู้กำหนดไว้ในแบบก่อสร้าง

หมายเหตุ
 แบบ RUMBLE STRIPS ปรับปรุงจากแบบเลขที่ 3-114/45 ชงกรมทางหลวงชนบท

 กรมทางหลวงชนบท	แบบมาตรฐานแนวทาง สำหรับองค์กรปกครองส่วนท้องถิ่น
	RUMBLE STRIPS
แบบเลขที่ ทด-3-114	แผ่นที่ 56

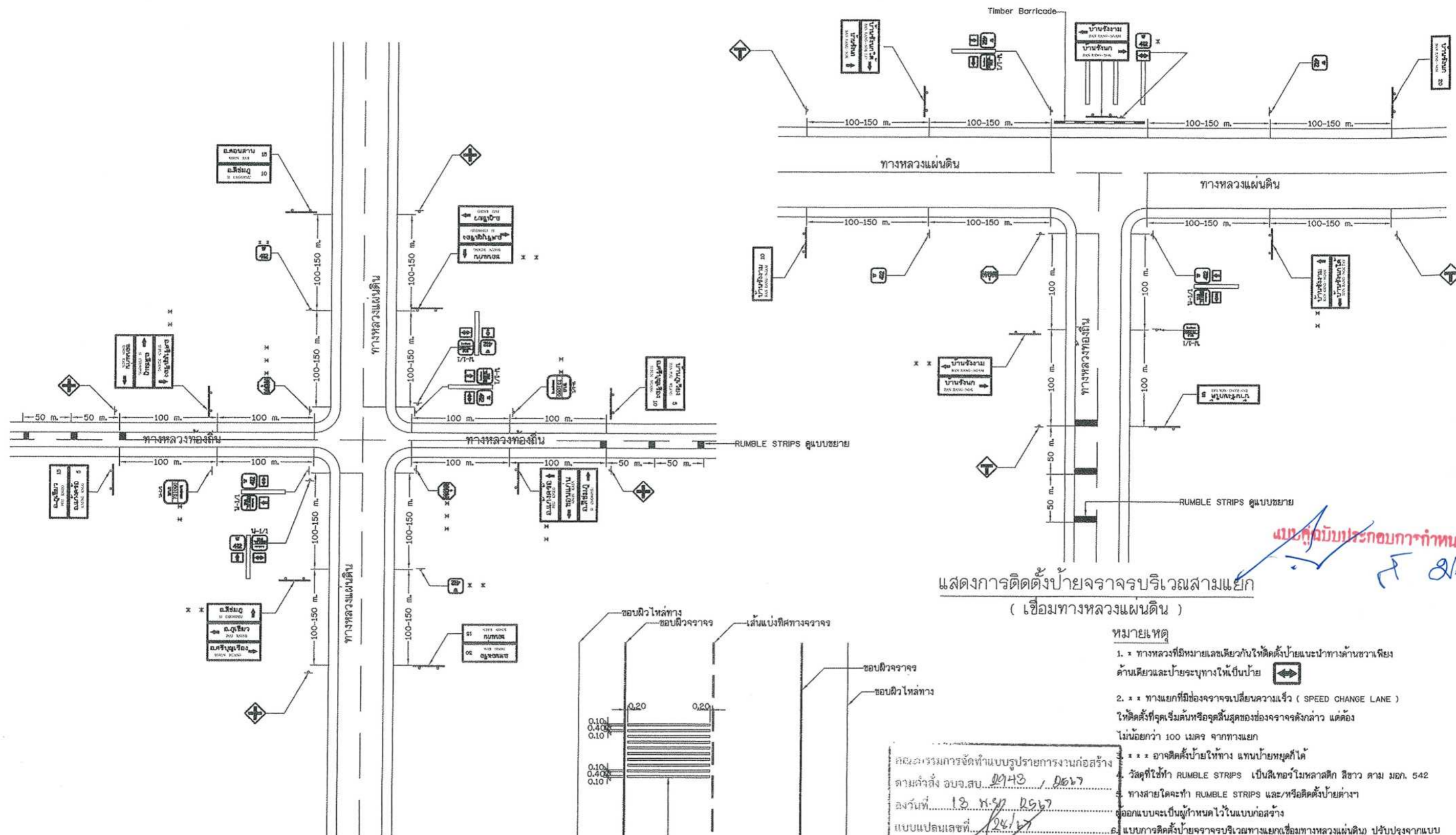

แสดงการติดตั้งป้ายจราจรบริเวณสี่แยก
(เชื่อมทางหลวงแผ่นดิน)

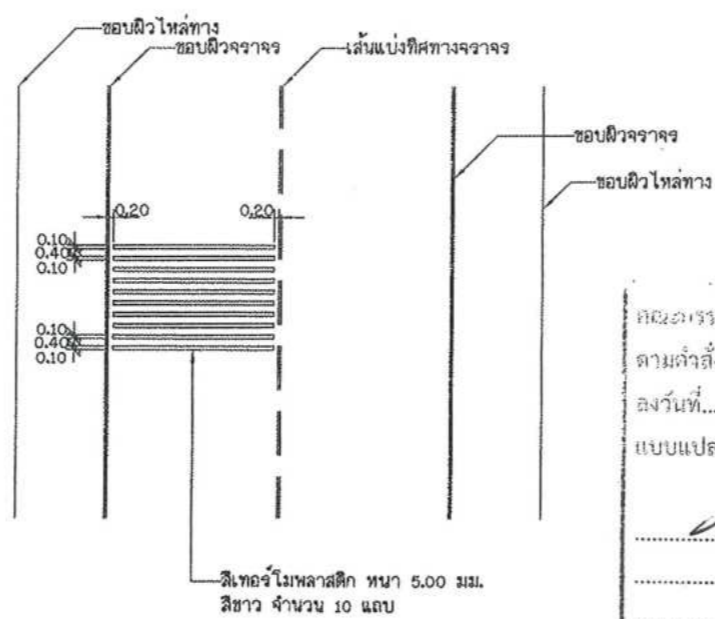

แบบขยาย RUMBLE STRIPS

แสดงการติดตั้งป้ายจราจรบริเวณสามแยก
(เชื่อมทางหลวงแผ่นดิน)

- หมายเหตุ
- * ทางหลวงที่มีหมายและเดียวกันให้ติดตั้งป้ายแนะนำทางด้านขวาเพียงด้านเดียวและป้ายระบุทางให้เป็นป้าย
 - ** ทางแยกที่มีช่องจราจรเปลี่ยนความเร็ว (SPEED CHANGE LANE) ให้ติดตั้งจุดเริ่มต้นหรือจุดสิ้นสุดของช่องจราจรดังกล่าว แต่ต้องไม่น้อยกว่า 100 เมตร จากทางแยก
 - *** อาจติดตั้งป้ายให้ทาง แทนป้ายหยุดก็ได้
 - วัสดุที่ใช้ทำ RUMBLE STRIPS เป็นสีเทอร์โมพลาสติก สีขาว ตาม มอก. 542
 - ทางสายใดจะทำ RUMBLE STRIPS และ/หรือติดตั้งป้ายต่างๆ ออกแบบจะเป็นผู้กำหนดไว้ในแบบก่อสร้าง
 - แบบการติดตั้งป้ายจราจรบริเวณทางแยก(เชื่อมทางหลวงแผ่นดิน) ปรับปรุงจากแบบเลขที่ ทบ-3-116(1/46(แก้ไขครั้งที่ 1)) ของกรมทางหลวงชนบท

คณะกรรมการจัดทำแบบรายการก่อนก่อสร้าง
ตามคำสั่ง อบจ.สบ. 0043 / 0667
ลงวันที่ 13 พ.ย. 2567
แบบแปลนเลขที่ 24/67

ประธานกรรมการ
กรรมการ
กรรมการ
กรรมการ

แบบคู่มือประกอบกาทำหนดคราพทล
P. S. S. S.

	ภาแมตฐานงานทาง สำหรับองค์กรปกครองส่วนท้องถิ่น
	การติดตั้งป้ายจราจรบริเวณทางแยก (เชื่อมทางหลวงแผ่นดิน)
แบบเลขที่ ทบ-3-116 (1)	แผ่นที่ 58

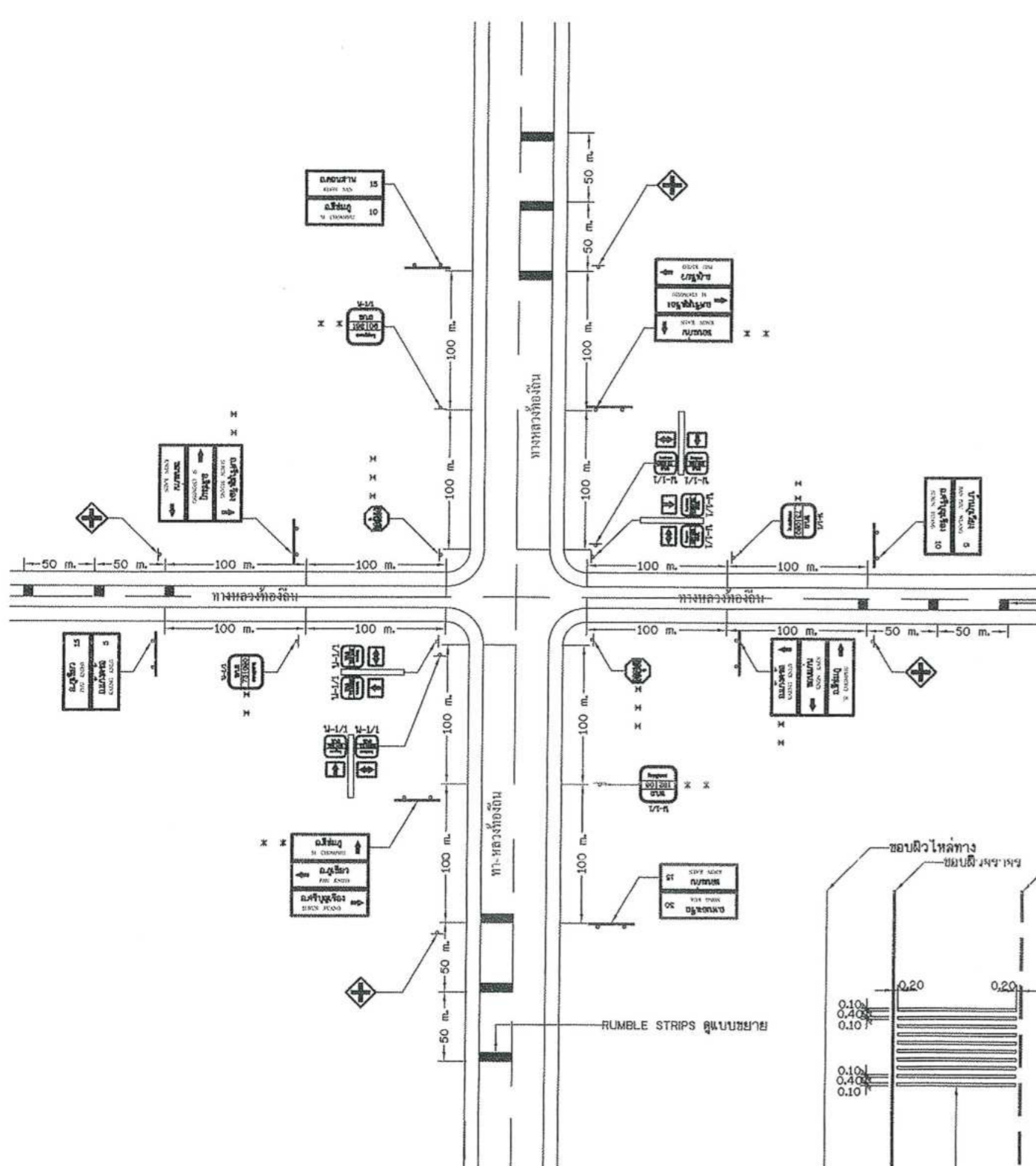

แสดงการติดตั้งป้ายจราจรบริเวณสี่แยก
(เชื่อมทางหลวงท้องถิ่น)

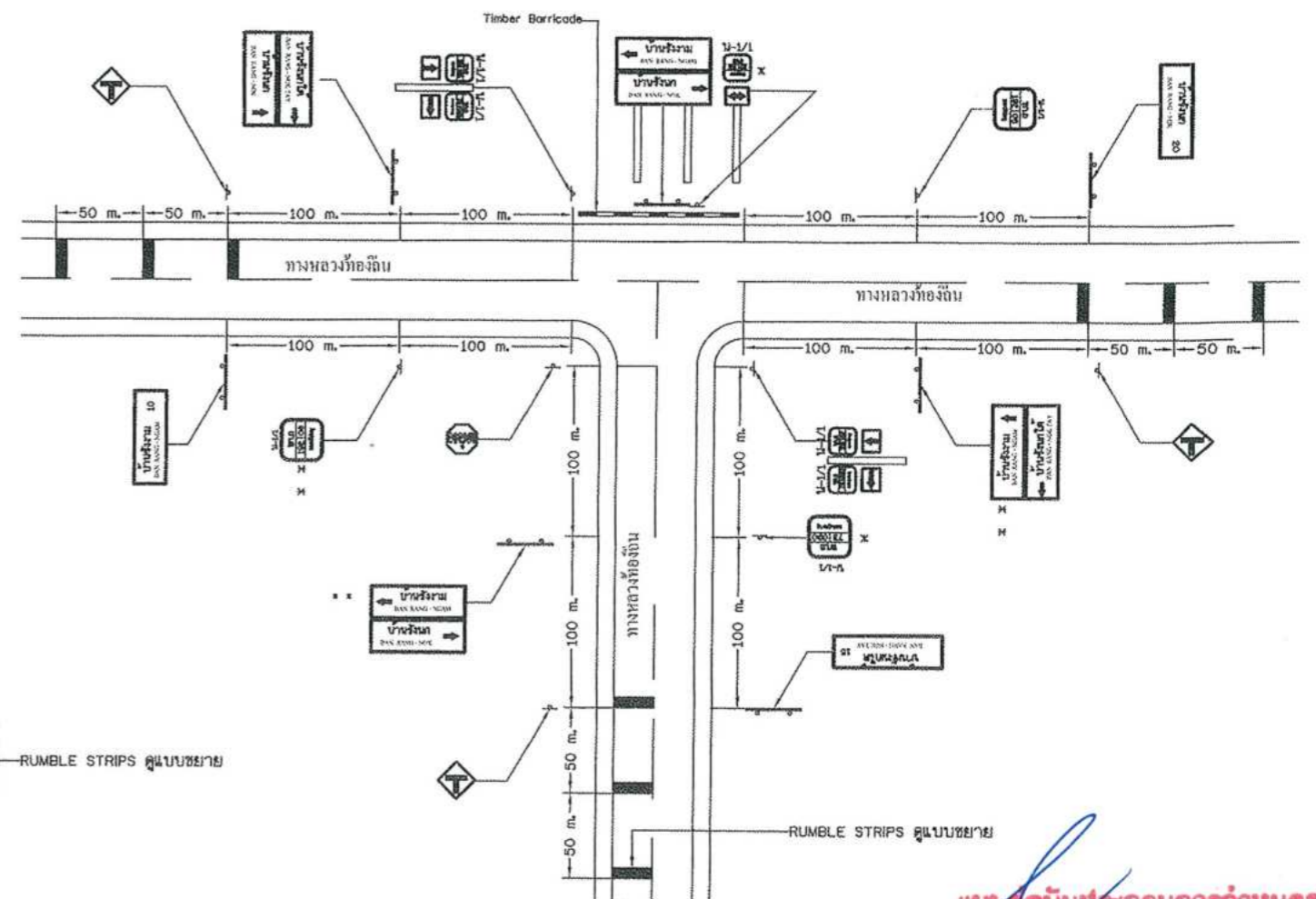

แสดงการติดตั้งป้ายจราจรบริเวณสามแยก
(เชื่อมทางหลวงท้องถิ่น)

แบบพิมพ์ประกอบกำหนดครุฑา
[Signature]

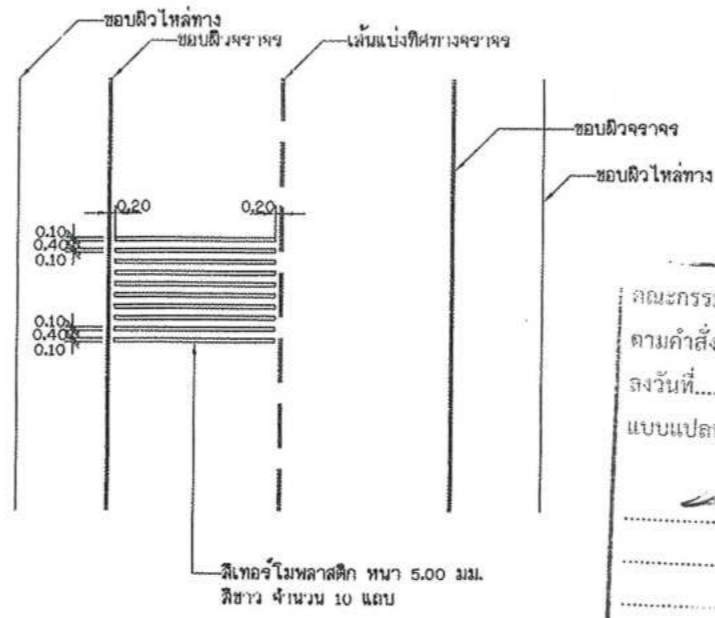

แบบขยาย RUMBLE STRIPS

หมายเหตุ

- * ทางหลวงที่มีหมายเลขเดียวกับให้ติดตั้งป้ายแนะนำทางด้านขวาเพียงด้านเดียวและป้ายจะบุทางให้เป็นป้าย
- * ทางแยกที่มีช่องจราจรเปลี่ยนความเร็ว (SPEED CHANGE LANE) ให้ติดตั้งที่จุดเริ่มต้นหรือจุดสิ้นสุดของช่องจราจรดังกล่าว แต่ต้องไม่น้อยกว่า 100 เมตร จากทางแยก
- * อาจติดตั้งป้ายให้ทาง แทนป้ายหยุดก็ได้
- วัสดุที่ใช้ทำ RUMBLE STRIPS เป็นสแตนเลสหรือเหล็กกล้า ตาม มอก. 542
- ทางสายใดจะทำ RUMBLE STRIPS และ/หรือติดตั้งป้ายต่างๆ ออกแบบจะเป็นผู้กำหนดไว้ในแบบก่อสร้าง
- ถนนที่เชื่อมทางหลวงท้องถิ่น หมายถึง ถนนของ อปท. หรือถนนของหน่วยงานอื่น ยกเว้นถนนของกรมทางหลวง, ถนนของกรมทางหลวงชนบท และให้ปับสัญลักษณ์ป้ายให้สอดคล้องกับหน่วยงานนั้นๆ

คณะกรรมการจัดทำแบบรูปรายการงานก่อสร้าง
ตามคำสั่ง อบจ.สข. 2943 / 2567
ลงวันที่ 13 พ.ย. 2567
แบบแปลนเลขที่ 281/67

[Signature]
ประธานกรรมการ
กรรมการ
กรรมการ
กรรมการ

กรมการขนส่งทางบก	แบบมาตรฐานงานทาง สำหรับบดอัดบดรองส่วนท้องถิ่น
	การติดตั้งป้ายจราจรบริเวณทางแยก (เชื่อมทางหลวงท้องถิ่น)
แบบเลขที่ ทด-3-116 (3)	แผ่นที่ 60