



ประกาศองค์การบริหารส่วนจังหวัดสระบุรี

เรื่อง ประกวดราคาจ้างก่อสร้างก่อสร้างถนนลาดยาง หมู่ที่ ๑๑ - หมู่ที่ ๑๓ ต.วังม่วง อ.วังม่วง จ.สระบุรี
พร้อมติดตั้งไฟฟ้าแสงสว่างโซล่าเซลล์ ด้วยวิธีประกวดราคาอิเล็กทรอนิกส์ (e-bidding)

องค์การบริหารส่วนจังหวัดสระบุรี มีความประสงค์จะประกวดราคาจ้างก่อสร้างก่อสร้างถนนลาดยาง หมู่ที่ ๑๑ - หมู่ที่ ๑๓ ต.วังม่วง อ.วังม่วง จ.สระบุรี พร้อมติดตั้งไฟฟ้าแสงสว่างโซล่าเซลล์ ด้วยวิธีประกวดราคาอิเล็กทรอนิกส์ (e-bidding) จำนวน ๑ โครงการ ราคากลางของงานจ้างก่อสร้าง ในการประกวดราคาครั้งนี้ เป็นเงินทั้งสิ้น ๑๑,๖๒๘,๔๕๘.๖๖ บาท (สิบเอ็ดล้านหกแสนสองหมื่นแปดพันสี่ร้อยสี่สิบแปดบาทหกสิบหกสตางค์) โดยองค์การบริหารส่วนจังหวัดสระบุรี จะจัดจ้างตามราคาไม่เกินงบประมาณที่ตั้งไว้เป็นเงิน ๑๐,๑๙๐,๐๐๐.๐๐ บาท (สิบล้านหนึ่งแสนเก้าหมื่นบาทถ้วน) ตามรายการ ดังนี้

ก่อสร้างถนนลาดยางแบบแอสฟัลต์คอนกรีต (Asphaltic Concrete) หมู่ที่ ๑๑-หมู่ที่ ๑๓ ต.วังม่วง อ.วังม่วง จ.สระบุรี ขนาดผิวจราจรกว้าง ๕.๐๐ เมตร ยาว ๓,๓๐๐ เมตร ไม่มีไหล่ทาง หนา ๐.๐๕ ม. หรือคิดเป็นพื้นที่ลาดยางไม่น้อยกว่า ๑๖,๕๐๐ ตารางเมตร พร้อมติดตั้งไฟฟ้าแสงสว่างโซล่าเซลล์ จำนวน ๓๒ ชุด ตามแบบแปลนองค์การบริหารส่วนจังหวัดสระบุรี ที่ ๑๙/๖๗

ผู้ยื่นข้อเสนอจะต้องมีคุณสมบัติ ดังต่อไปนี้

๑. มีความสามารถตามกฎหมาย
๒. ไม่เป็นบุคคลล้มละลาย
๓. ไม่อยู่ระหว่างเลิกกิจการ
๔. ไม่เป็นบุคคลซึ่งอยู่ระหว่างถูกระงับการยื่นข้อเสนอหรือทำสัญญากับหน่วยงานของรัฐไว้

ชั่วคราว เนื่องจากเป็นผู้ที่ไม่ผ่านเกณฑ์การประเมินผลการปฏิบัติงานของผู้ประกอบการตามระเบียบ ที่รัฐมนตรีว่าการกระทรวงการคลังกำหนดตามที่ประกาศเผยแพร่ในระบบเครือข่ายสารสนเทศของกรมบัญชีกลาง

๕. ไม่เป็นบุคคลซึ่งถูกระงับชื่อไว้ในบัญชีรายชื่อผู้ทำงานและได้แจ้งเวียนชื่อให้เป็นผู้ทำงานของหน่วยงานของรัฐในระบบเครือข่ายสารสนเทศของกรมบัญชีกลาง ซึ่งรวมถึงนิติบุคคลที่ผู้ทำงานเป็นหุ้นส่วนผู้จัดการ กรรมการผู้จัดการ ผู้บริหาร ผู้มีอำนาจในการดำเนินงานในกิจการของนิติบุคคลนั้นด้วย

๖. มีคุณสมบัติและไม่มีลักษณะต้องห้ามตามที่คณะกรรมการนโยบายการจัดซื้อจัดจ้างและการบริหารพัสดุภาครัฐกำหนดในราชกิจจานุเบกษา

๗. เป็นนิติบุคคลผู้มีอาชีพรับจ้างงานที่ประกวดราคาอิเล็กทรอนิกส์ดังกล่าว

๘. ไม่เป็นผู้มีผลประโยชน์ร่วมกันกับผู้ยื่นข้อเสนอรายอื่นที่เข้ายื่นข้อเสนอให้แก่องค์การบริหารส่วนจังหวัดสระบุรี ณ วันประกาศประกวดราคาอิเล็กทรอนิกส์ หรือไม่เป็นผู้กระทำการอันเป็นการขัดขวางการแข่งขันราคาอย่างเป็นธรรม ในการประกวดราคาอิเล็กทรอนิกส์ครั้งนี้

๙. ไม่เป็นผู้ได้รับเอกสิทธิ์หรือความคุ้มกัน ซึ่งอาจปฏิเสธไม่ยอมขึ้นศาลไทย เว้นแต่รัฐบาลของผู้ยื่นข้อเสนอได้มีคำสั่งสละเอกสิทธิ์และความคุ้มกันเช่นนั้น

๑๐. ผู้ยื่นข้อเสนอต้องมีผลงานก่อสร้างประเภทเดียวกันกับผลงานที่ประกวดราคาจ้างก่อสร้างในวงเงินไม่น้อยกว่า ๔,๐๗๐,๐๐๐.๐๐ บาท (สี่ล้านเจ็ดหมื่นบาทถ้วน) และเป็นผลงานที่เป็นคู่สัญญาโดยตรงกับหน่วยงานของรัฐ หรือหน่วยงานเอกชนที่ องค์การบริหารส่วนจังหวัดสระบุรี เชื้อถือ

๑๑. ผู้ยื่นข้อเสนอที่ยื่นข้อเสนอในรูปแบบของ "กิจการร่วมค้า" ต้องมีคุณสมบัติดังนี้

กรณีที่ข้อตกลงระหว่างผู้เข้าร่วมค้ากำหนดให้ผู้เข้าร่วมค้ารายใดรายหนึ่งเป็นผู้เข้าร่วมค้าหลัก ข้อตกลงระหว่างผู้เข้าร่วมค้าจะต้องมีการกำหนดสัดส่วนหน้าที่และความรับผิดชอบในปริมาณงาน สิ่งของ หรือมูลค่าตามสัญญาของผู้เข้าร่วมค้าหลักมากกว่าผู้เข้าร่วมค้ารายอื่นทุกราย

กรณีที่ข้อตกลงระหว่างผู้เข้าร่วมค้ากำหนดให้ผู้เข้าร่วมค้ารายใดรายหนึ่งเป็นผู้เข้าร่วมค้าหลัก กิจการร่วมค่านั้นต้องใช้ผลงานของผู้เข้าร่วมค้าหลักรายเดียวเป็นผลงานของกิจการร่วมค้าที่ยื่นข้อเสนอ

สำหรับข้อตกลงระหว่างผู้เข้าร่วมค้าที่ไม่ได้กำหนดให้ผู้เข้าร่วมค้ารายใดเป็นผู้เข้าร่วมค้าหลัก ผู้เข้าร่วมค้าทุกรายจะต้องมีคุณสมบัติครบถ้วนตามเงื่อนไขที่กำหนดไว้ในเอกสารเชิญชวน หรือหนังสือเชิญชวน

กรณีที่ข้อตกลงระหว่างผู้เข้าร่วมค้ากำหนดให้มีการมอบหมายผู้เข้าร่วมค้ารายใดรายหนึ่งเป็นผู้ยื่นข้อเสนอ ในนามกิจการร่วมค้า การยื่นข้อเสนอดังกล่าวต้องมีหนังสือมอบอำนาจ

สำหรับข้อตกลงระหว่างผู้เข้าร่วมค้าที่ไม่ได้กำหนดให้ผู้เข้าร่วมค้ารายใดเป็นผู้ยื่นข้อเสนอผู้เข้าร่วมค้าทุกรายจะต้องลงลายมือชื่อในหนังสือมอบอำนาจให้ผู้เข้าร่วมค้ารายใดรายหนึ่งเป็นผู้ยื่นข้อเสนอในนามกิจการร่วมค้า

๑๒. ผู้ยื่นข้อเสนอต้องลงทะเบียนที่มีข้อมูลถูกต้องครบถ้วนในระบบจัดซื้อจัดจ้างภาครัฐด้วยอิเล็กทรอนิกส์ (Electronic Government Procurement : e-GP) ของกรมบัญชีกลาง

๑๓. ผู้ยื่นข้อเสนอต้องมีมูลค่าสุทธิของกิจการ ดังนี้

(๑) กรณีผู้ยื่นข้อเสนอเป็นนิติบุคคลที่จัดตั้งขึ้นตามกฎหมายไทยซึ่งได้จดทะเบียนเกินกว่า ๑ ปี ต้องมีมูลค่าสุทธิของกิจการ จากผลต่างระหว่างสินทรัพย์สุทธิหักด้วยหนี้สินสุทธิ ที่ปรากฏในงบแสดงฐานะการเงินที่มีการตรวจรับรองแล้ว ซึ่งจะต้องแสดงค่าเป็นบวก ๑ ปีสุดท้ายก่อนวันยื่นข้อเสนอ

(๒) กรณีผู้ยื่นข้อเสนอเป็นนิติบุคคลที่จัดตั้งขึ้นตามกฎหมายไทย ซึ่งยังไม่มีรายงานงบแสดงฐานะการเงินกับกรมพัฒนาธุรกิจการค้า ให้พิจารณาการกำหนดมูลค่าของทุนจดทะเบียน โดยผู้ยื่นข้อเสนอจะต้องมีทุนจดทะเบียนที่เรียกชำระมูลค่าหุ้นแล้ว ณ วันที่ยื่นข้อเสนอ ไม่ต่ำกว่า ๓ ล้านบาท

(๓) สำหรับการจัดซื้อจัดจ้างครั้งหนึ่งที่มีวงเงินเกิน ๕๐๐,๐๐๐ บาทขึ้นไป กรณีผู้ยื่นข้อเสนอเป็นบุคคลธรรมดา โดยพิจารณาจากหนังสือรับรองบัญชีเงินฝาก ไม่เกิน ๙๐ วันก่อนวันยื่นข้อเสนอ โดยต้องมีเงินฝากคงเหลือในบัญชีธนาคารเป็นมูลค่า ๑ ใน ๔ ของมูลค่างบประมาณของโครงการหรือรายการที่ยื่นข้อเสนอในแต่ละครั้ง และหากเป็นผู้ชนะการจัดซื้อจัดจ้างหรือเป็นผู้ได้รับการคัดเลือกจะต้องแสดงบัญชีเงินฝากที่มีมูลค่าดังกล่าวอีกครั้งหนึ่งในวันลงนามในสัญญา

(๔) กรณีที่ผู้ยื่นข้อเสนอไม่มีมูลค่าสุทธิของกิจการหรือทุนจดทะเบียน หรือมีแต่ไม่เพียงพอที่จะ เข้ายื่นข้อเสนอ ผู้ยื่นข้อเสนอสามารถขอวงเงินสินเชื่อ โดยต้องมีวงเงินสินเชื่อ ๑ ใน ๔ ของมูลค่างบประมาณของโครงการหรือรายการที่ยื่นข้อเสนอในครั้งนั้น (สินเชื่อที่ธนาคารภายในประเทศ หรือบริษัทเงินทุนหรือบริษัทเงินทุนหลักทรัพย์ที่ได้รับอนุญาตให้ประกอบกิจการเงินทุนเพื่อการพาณิชย์ และประกอบธุรกิจค้าประกันตามประกาศของธนาคารแห่งประเทศไทย ตามรายชื่อบริษัทเงินทุนที่ธนาคารแห่งประเทศไทยแจ้งเวียนให้ทราบ โดยพิจารณาจากยอดเงินรวมของวงเงินสินเชื่อที่สำนักงานใหญ่รับรอง หรือที่สำนักงานสาขารับรอง (กรณีได้รับมอบอำนาจจากสำนักงานใหญ่) ซึ่งออกให้แก่ผู้ยื่นข้อเสนอ นับถึงวันยื่นข้อเสนอไม่เกิน ๙๐ วัน)

(๕) กรณีตาม (๑) - (๔) ยกเว้นสำหรับกรณีดังต่อไปนี้

(๕.๑) กรณีที่ผู้ยื่นข้อเสนอเป็นหน่วยงานของรัฐ

(๕.๒) นิติบุคคลที่จัดตั้งขึ้นตามกฎหมายไทยที่อยู่ระหว่างการฟื้นฟูกิจการตามพระราชบัญญัติล้มละลาย (ฉบับที่ ๑๐) พ.ศ. ๒๕๖๑

(๕.๓) งานจ้างก่อสร้าง ที่กรมบัญชีกลางได้ขึ้นทะเบียนผู้ประกอบการงานก่อสร้างแล้ว และงานจ้างก่อสร้างที่หน่วยงานของรัฐได้มีการจัดทำบัญชีผู้ประกอบการงานก่อสร้างที่มีคุณสมบัติเบื้องต้นไว้แล้ว ก่อนวันที่พระราชบัญญัติการจัดซื้อจัดจ้างและการบริหารพัสดุภาครัฐมีผลใช้บังคับ

๑๔. กรณีโรงงานผสมแอสฟัลต์คอนกรีต ผู้ยื่นข้อเสนอจะต้องมีคุณสมบัติ ดังนี้

(๑) ผู้ยื่นข้อเสนอต้องมีโรงงานผสมแอสฟัลต์คอนกรีต หรือ ต้องมีเอกสารยินยอมให้ใช้ผลิตภัณฑ์จากโรงงานผสมแอสฟัลต์คอนกรีตที่ไม่ใช่ของผู้ยื่นข้อเสนอ ทั้งนี้เพื่อให้สามารถควบคุมอุณหภูมิของส่วนผสมแอสฟัลต์คอนกรีตได้ และเพื่อให้เป็นไปตามมาตรฐานแอสฟัลต์คอนกรีตของกรมทางหลวงชนบท มท ช. ๒๓๐-๒๕๖๓

(๒) ต้องมีสำเนาใบอนุญาตประกอบกิจการโรงงาน (แบบ รง.๔) จากกรมโรงงานอุตสาหกรรมของผู้ยื่นข้อเสนอ หรือผู้ให้ความยินยอมใช้ผลิตภัณฑ์ ทั้งนี้ใบอนุญาตประกอบกิจการโรงงาน (แบบ รง.๔) จากกรมโรงงานอุตสาหกรรมต้องไม่หมดอายุ ถูกสั่งพักใช้ หรือเพิกถอน

(๓) กรณีไม่มีใบอนุญาตประกอบกิจการโรงงาน (แบบ รง.๔) จากกรมโรงงานอุตสาหกรรมให้ผู้ยื่นข้อเสนอ หรือผู้ให้ความยินยอมให้ใช้ผลิตภัณฑ์ ใช้หนังสือรับรองการตั้งหน่วยงานผลิตแอสฟัลต์คอนกรีต สำหรับหน่วยงานก่อสร้าง จากหน่วยงานในสังกัดกรมโรงงานอุตสาหกรรมแทน ทั้งนี้หนังสือรับรองดังกล่าว ต้องไม่หมดอายุ ถูกยกเลิก หรือเพิกถอน

(๔) ต้องมีแผนที่แสดงที่ตั้งโรงงานผสมแอสฟัลต์คอนกรีต และเส้นทางขนส่งจากโรงงานผสมถึงกึ่งกลางของโครงการก่อสร้าง โดยมีระยะทางขนส่งไม่เกิน ๑๑๐ กิโลเมตร และต้องมีกำลังการผลิต (Rated Capacity) ไม่น้อยกว่า ๖๐ ตันต่อชั่วโมง

(๕) กรณีใช้โรงงานผสมแอสฟัลต์คอนกรีตแบบเคลื่อนที่ (Mobile Asphalt Concrete Plant) ให้ดำเนินการตามข้อ ๑๔. (๑) (๒) (๓) และ (๔)

ผู้ยื่นข้อเสนอต้องยื่นข้อเสนอและเสนอราคาทางระบบจัดซื้อจัดจ้างภาครัฐด้วยอิเล็กทรอนิกส์ ในวันที่ ๒๕ มีนาคม ๒๕๖๘ ระหว่างเวลา ๐๙.๐๐ น. ถึง ๑๒.๐๐ น.

ผู้สนใจสามารถขอรับเอกสารประกวดราคาอิเล็กทรอนิกส์ โดยดาวน์โหลดเอกสารทางระบบจัดซื้อจัดจ้างภาครัฐด้วยอิเล็กทรอนิกส์ หัวข้อ ค้นหาประกาศจัดซื้อจัดจ้างได้ตั้งแต่วันที่ประกาศจนถึงวันเสนอราคา

ผู้ยื่นข้อเสนอสามารถจัดเตรียมเอกสารข้อเสนอได้ตั้งแต่วันที่ประกาศจนถึงวันเสนอราคา

ผู้สนใจสามารถดูรายละเอียดได้ที่เว็บไซต์ www.saraburipao.go.th หรือ www.gprocurement.go.th หรือสอบถามทางโทรศัพท์หมายเลข ๐๓๖ ๖๗๙ ๗๗๘ ในวันและเวลาราชการ

ประกาศ ณ วันที่ ๖ มีนาคม พ.ศ. ๒๕๖๘

(นางสาวนิภา ประชีพนาย)

ปลัดองค์การบริหารส่วนจังหวัด รักษาการแทน

นายกองค์การบริหารส่วนจังหวัดสระบุรี



เอกสารประกวดราคาจ้างก่อสร้างด้วยการประกวดราคาอิเล็กทรอนิกส์ (e-bidding)

เลขที่ ๑๘/๒๕๖๘

ประกวดราคาจ้างก่อสร้างถนนลาดยาง หมู่ที่ ๑๑ - หมู่ที่ ๑๓ ต.วังม่วง อ.วังม่วง จ.สระบุรี พร้อมติดตั้งไฟฟ้าแสงสว่างโซล่าเซลล์ ด้วยวิธีประกวดราคาอิเล็กทรอนิกส์ (e-bidding)

ตามประกาศ องค์การบริหารส่วนจังหวัดสระบุรี

ลงวันที่ ๖ มีนาคม ๒๕๖๘

องค์การบริหารส่วนจังหวัดสระบุรี ซึ่งต่อไปนี้เรียกว่า "องค์การบริหารส่วนจังหวัดสระบุรี" มีความประสงค์จะ ประกวดราคาจ้างก่อสร้างถนนลาดยาง หมู่ที่ ๑๑ - หมู่ที่ ๑๓ ต.วังม่วง อ.วังม่วง จ.สระบุรี พร้อมติดตั้งไฟฟ้าแสงสว่างโซล่าเซลล์ ด้วยวิธีประกวดราคาอิเล็กทรอนิกส์ (e-bidding) เพื่อก่อสร้างถนนลาดยางแบบแอสฟัลต์คอนกรีต (Asphaltic Concrete) หมู่ที่ ๑๑ - หมู่ที่ ๑๓ ต.วังม่วง อ.วังม่วง จ.สระบุรี ขนาดผิวจราจรกว้าง ๕.๐๐ เมตร ยาว ๓,๓๐๐ เมตร ไม่มีไหล่ทาง หนา ๐.๐๕ ม. หรือคิดเป็นพื้นที่ลาดยางไม่น้อยกว่า ๑๖,๕๐๐ ตารางเมตร พร้อมติดตั้งไฟฟ้าแสงสว่างโซล่าเซลล์ จำนวน ๓๒ ชุด ตามแบบแปลนองค์การบริหารส่วนจังหวัดสระบุรี ที่ ๑๘/๖๗ โดยมีข้อแนะนำและข้อกำหนดดังต่อไปนี้

๑. เอกสารแนบท้ายเอกสารประกวดราคาอิเล็กทรอนิกส์

๑.๑ ร่างรายละเอียดขอบเขตของงานทั้งโครงการ (Terms of Reference : TOR)

๑.๒ แบบใบเสนอราคาที่กำหนดไว้ในระบบจัดซื้อจัดจ้างภาครัฐด้วยอิเล็กทรอนิกส์

๑.๓ แบบสัญญาจ้างก่อสร้าง

๑.๔ แบบหนังสือค้ำประกัน

(๑) หลักประกันการเสนอราคา

(๒) หลักประกันสัญญา

๑.๕ สูตรการปรับราคา

๑.๖ บทนิยาม

(๑) ผู้ที่มีผลประโยชน์ร่วมกัน

(๒) การขัดขวางการแข่งขันอย่างเป็นธรรม

๑.๗ แบบบัญชีเอกสารที่กำหนดไว้ในระบบจัดซื้อจัดจ้างภาครัฐด้วยอิเล็กทรอนิกส์

(๑) บัญชีเอกสารส่วนที่ ๑

(๒) บัญชีเอกสารส่วนที่ ๒

๑.๘ แผนการใช้วัสดุที่ผลิตภายในประเทศและแผนการใช้เหล็กที่ผลิตภายในประเทศ

๑.๙ แผนการทำงาน

๒. คุณสมบัติของผู้ยื่นข้อเสนอ

๒.๑ มีความสามารถตามกฎหมาย

๒.๒ ไม่เป็นบุคคลล้มละลาย

๒.๓ ไม่อยู่ระหว่างเลิกกิจการ

๒.๔ ไม่เป็นบุคคลซึ่งอยู่ระหว่างถูกระงับการยื่นข้อเสนอหรือทำสัญญากับหน่วยงานของรัฐไว้ชั่วคราว เนื่องจากเป็นผู้ที่ไม่ผ่านเกณฑ์การประเมินผลการปฏิบัติงานของผู้ประกอบการตามระเบียบที่รัฐมนตรีว่าการกระทรวงการคลังกำหนดตามที่ประกาศเผยแพร่ในระบบเครือข่ายสารสนเทศของกรมบัญชีกลาง

๒.๕ ไม่เป็นบุคคลซึ่งถูกระงับชื่อไว้ในบัญชีรายชื่อผู้ทำงานและได้แจ้งเวียนชื่อให้เป็นผู้ทำงานของหน่วยงานของรัฐในระบบเครือข่ายสารสนเทศของกรมบัญชีกลาง ซึ่งรวมถึงนิติบุคคลที่ผู้ทำงานเป็นหุ้นส่วนผู้จัดการ กรรมการผู้จัดการ ผู้บริหาร ผู้มีอำนาจในการดำเนินงานในกิจการของนิติบุคคลนั้นด้วย

๒.๖ มีคุณสมบัติและไม่มีลักษณะต้องห้ามตามที่คณะกรรมการนโยบายการจัดซื้อจัดจ้าง และการบริหารพัสดุภาครัฐกำหนดในราชกิจจานุเบกษา

๒.๗ เป็นนิติบุคคลผู้มีอาชีพรับจ้างงานที่ประกวดราคาอิเล็กทรอนิกส์ดังกล่าว

๒.๘ ไม่เป็นผู้มีผลประโยชน์ร่วมกันกับผู้ยื่นข้อเสนอรายอื่นที่เข้ายื่นข้อเสนอให้แก่องค์การบริหารส่วนจังหวัดสระบุรี ณ วันประกาศประกวดราคาอิเล็กทรอนิกส์ หรือไม่เป็นผู้กระทำการอันเป็นการขัดขวาง การแข่งขันอย่างเป็นธรรมในการประกวดราคาอิเล็กทรอนิกส์ครั้งนี้

๒.๙ ไม่เป็นผู้ได้รับเอกสิทธิ์หรือความคุ้มกัน ซึ่งอาจปฏิเสธไม่ยอมขึ้นศาลไทย เว้นแต่รัฐบาล ของผู้ยื่นข้อเสนอได้มีคำสั่งให้สละเอกสิทธิ์และความคุ้มกันเช่นนั้น

๒.๑๐ ผู้ยื่นข้อเสนอต้องมีผลงานก่อสร้างประเภทเดียวกันกับผลงานที่ประกวดราคาจ้าง ก่อสร้างในวงเงินไม่น้อยกว่า ๔,๐๗๐,๐๐๐.๐๐ บาท (สี่ล้านเจ็ดหมื่นบาทถ้วน) และเป็นผลงานที่เป็นคู่สัญญาโดยตรงกับหน่วยงานของรัฐ หรือหน่วยงานเอกชนที่ องค์การบริหารส่วนจังหวัดสระบุรี เชื้อถือ

๒.๑๑ กิจการร่วมค้าที่ยื่นข้อเสนอในรูปแบบของ "กิจการร่วมค้า" ต้องมีคุณสมบัติดังนี้
กรณีที่ข้อตกลงระหว่างผู้เข้าร่วมค้ากำหนดให้ผู้เข้าร่วมค้ารายใดรายหนึ่งเป็นผู้เข้าร่วมค้าหลัก ข้อตกลงระหว่างผู้เข้าร่วมค้าจะต้องมีการกำหนดสัดส่วนหน้าที่และความรับผิดชอบในปริมาณงาน สิ่งของหรือมูลค่าตามสัญญาของผู้เข้าร่วมค้าหลักมากกว่าผู้เข้าร่วมค้ารายอื่นทุกราย

กรณีที่ข้อตกลงระหว่างผู้เข้าร่วมค้ากำหนดให้ผู้เข้าร่วมค้ารายใดรายหนึ่งเป็นผู้เข้าร่วมค้าหลัก กิจการร่วมค่านั้นต้องใช้ผลงานของผู้เข้าร่วมค้าหลักรายเดียวเป็นผลงานของกิจการร่วมค้าที่ยื่นข้อเสนอ

สำหรับข้อตกลงระหว่างผู้เข้าร่วมค้าที่ไม่ได้กำหนดให้ผู้เข้าร่วมค้ารายใดเป็นผู้เข้าร่วมค้าหลัก ผู้เข้าร่วมค้าทุกรายจะต้องมีคุณสมบัติครบถ้วนตามเงื่อนไขที่กำหนดไว้ในเอกสารเชิญชวน หรือหนังสือเชิญชวน

กรณีที่มีข้อตกลงระหว่างผู้เข้าร่วมคำกำหนดให้มีการมอบหมายผู้เข้าร่วมคำรายใด รายหนึ่งเป็นผู้ยื่นข้อเสนอ ในนามกิจการร่วมค้า การยื่นข้อเสนอดังกล่าวไม่ต้องมีหนังสือมอบอำนาจ

สำหรับข้อตกลงระหว่างผู้เข้าร่วมคำที่ไม่ได้กำหนดให้ผู้เข้าร่วมคำรายใดเป็นผู้ยื่น ข้อเสนอ ผู้เข้าร่วมคำทุกรายจะต้องลงลายมือชื่อในหนังสือมอบอำนาจให้ผู้เข้าร่วมคำรายใดรายหนึ่งเป็นผู้ยื่น ข้อเสนอ ในนามกิจการร่วมค้า

๒.๑๒ ผู้ยื่นข้อเสนอต้องลงทะเบียนที่มีข้อมูลถูกต้องครบถ้วนในระบบจัดซื้อจัดจ้างภาครัฐด้วย อิเล็กทรอนิกส์ (Electronic Government Procurement : e-GP) ของกรมบัญชีกลาง

๒.๑๓ ผู้ยื่นข้อเสนอต้องมีมูลค่าสุทธิของกิจการ ดังนี้

(๑) กรณีผู้ยื่นข้อเสนอเป็นนิติบุคคลที่จัดตั้งขึ้นตามกฎหมายไทยซึ่งได้จดทะเบียนเกินกว่า ๑ ปี ต้องมีมูลค่าสุทธิของกิจการ จากผลต่างระหว่างสินทรัพย์สุทธิหักด้วยหนี้สินสุทธิ ที่ปรากฏในงบแสดงฐานะการเงินที่มีการตรวจรับรองแล้ว ซึ่งจะต้องแสดงค่าเป็นบวก ๑ ปีสุดท้ายก่อนวันยื่นข้อเสนอ

(๒) กรณีผู้ยื่นข้อเสนอเป็นนิติบุคคลที่จัดตั้งขึ้นตามกฎหมายไทย ซึ่งยังไม่มีงบแสดงฐานะการเงินกับกรมพัฒนาธุรกิจการค้า ให้พิจารณาการกำหนดมูลค่าของทุนจดทะเบียน โดยผู้ยื่นข้อเสนอจะต้องมีทุนจดทะเบียนที่เรียกชำระมูลค่าหุ้นแล้ว ณ วันที่ยื่นข้อเสนอ ไม่ต่ำกว่า ๓ ล้านบาท

(๓) สำหรับการจัดซื้อจัดจ้างครั้งหนึ่งที่มีวงเงินเกิน ๕๐๐,๐๐๐ บาทขึ้นไป กรณีผู้ยื่นข้อเสนอเป็นบุคคลธรรมดา โดยพิจารณาจากหนังสือรับรองบัญชีเงินฝาก ไม่เกิน ๙๐ วันก่อนวันยื่นข้อเสนอ โดยต้องมีเงินฝากคงเหลือในบัญชีธนาคารเป็นมูลค่า ๑ ใน ๔ ของมูลค่างบประมาณของโครงการหรือรายการที่ยื่นข้อเสนอในแต่ละครั้ง และหากเป็นผู้ชนะการจัดซื้อจัดจ้างหรือเป็นผู้ได้รับการคัดเลือกจะต้องแสดงบัญชีเงินฝากที่มีมูลค่าดังกล่าวอีกครั้งหนึ่งในวันลงนามในสัญญา

(๔) กรณีที่ผู้ยื่นข้อเสนอไม่มีมูลค่าสุทธิของกิจการหรือทุนจดทะเบียน หรือมีแต่ไม่เพียงพอที่จะ เข้ายื่นข้อเสนอ ผู้ยื่นข้อเสนอสามารถขอวงเงินสินเชื่อ โดยต้องมีวงเงินสินเชื่อ ๑ ใน ๔ ของมูลค่างบประมาณของโครงการหรือรายการที่ยื่นข้อเสนอในครั้งนั้น (สินเชื่อที่ธนาคารภายในประเทศ หรือบริษัทเงินทุนหรือบริษัทเงินทุนหลักทรัพย์ที่ได้รับอนุญาตให้ประกอบกิจการเงินทุนเพื่อการพาณิชย์ และประกอบธุรกิจค้าประกันตามประกาศของธนาคารแห่งประเทศไทย ตามรายชื่อบริษัทเงินทุนที่ธนาคารแห่งประเทศไทยแจ้งเวียนให้ทราบ โดยพิจารณาจากยอดเงินรวมของวงเงินสินเชื่อที่สำนักงานใหญ่รับรอง หรือที่สำนักงานสาขารับรอง (กรณีได้รับมอบอำนาจจากสำนักงานใหญ่) ซึ่งออกให้แก่ผู้ยื่นข้อเสนอ นับถึงวันยื่นข้อเสนอไม่เกิน ๙๐ วัน)

(๕) กรณีตาม (๑) - (๔) ยกเว้นสำหรับกรณีดังต่อไปนี้

(๕.๑) กรณีที่ผู้ยื่นข้อเสนอเป็นหน่วยงานของรัฐ

(๕.๒) นิติบุคคลที่จัดตั้งขึ้นตามกฎหมายไทยที่อยู่ระหว่างการฟื้นฟูกิจการ

ตามพระราชบัญญัติล้มละลาย (ฉบับที่ ๑๐) พ.ศ. ๒๕๖๑

(๕.๓) งานจ้างก่อสร้าง ที่กรมบัญชีกลางได้ขึ้นทะเบียนผู้ประกอบการงานก่อสร้างแล้ว และงานจ้างก่อสร้างที่หน่วยงานของรัฐได้มีการจัดทำบัญชีผู้ประกอบการงานก่อสร้างที่มีคุณสมบัติเบื้องต้นไว้แล้ว ก่อนวันที่พระราชบัญญัติการจัดซื้อจัดจ้างและการบริหารพัสดุภาครัฐมีผลใช้บังคับ

๒.๑๔ กรณีโรงงานผสมแอสฟัลต์คอนกรีต ผู้ยื่นข้อเสนอจะต้องมีคุณสมบัติ ดังนี้

(๑) ผู้ยื่นข้อเสนอต้องมีโรงงานผสมแอสฟัลต์คอนกรีต หรือ ต้องมีเอกสารยินยอมให้ใช้ผลิตภัณฑ์จากโรงงานผสมแอสฟัลต์คอนกรีตที่ไม่ใช่ของผู้ยื่นข้อเสนอ ทั้งนี้เพื่อให้สามารถควบคุมอุณหภูมิของส่วนผสมแอสฟัลต์คอนกรีตได้ และเพื่อให้เป็นไปตามมาตรฐานแอสฟัลต์คอนกรีตของกรมทางหลวงชนบท มทช. ๒๓๐-๒๕๖๓

(๒) ต้องมีสำเนาใบอนุญาตประกอบกิจการโรงงาน (แบบ รง.๔) จากกรมโรงงานอุตสาหกรรมของผู้ยื่นข้อเสนอ หรือผู้ให้ความยินยอมให้ใช้ผลิตภัณฑ์ ทั้งนี้ใบอนุญาตประกอบกิจการโรงงาน (แบบ รง.๔) จากกรมโรงงานอุตสาหกรรมต้องไม่หมดอายุ ถูกสั่งพักใช้ หรือเพิกถอน

(๓) กรณีไม่มีใบอนุญาตประกอบกิจการโรงงาน (แบบ รง.๔) จากกรมโรงงานอุตสาหกรรมให้ผู้ยื่นข้อเสนอ หรือผู้ให้ความยินยอมให้ใช้ผลิตภัณฑ์ ใช้หนังสือรับรองการตั้งหน่วยงานผลิตแอสฟัลต์คอนกรีต สำหรับหน่วยงานก่อสร้าง จากหน่วยงานในสังกัดกรมโรงงานอุตสาหกรรมแทน ทั้งนี้หนังสือรับรองดังกล่าว ต้องไม่หมดอายุ ถูกยกเลิก หรือเพิกถอน

(๔) ต้องมีแผนที่แสดงที่ตั้งโรงงานผสมแอสฟัลต์คอนกรีต และเส้นทางขนส่งจากโรงงานผสมถึงกึ่งกลางของโครงการก่อสร้าง โดยมีระยะทางขนส่งไม่เกิน ๑๑๐ กิโลเมตร และต้องมีกำลังการผลิต (Rated Capacity) ไม่น้อยกว่า ๖๐ ตันต่อชั่วโมง

(๕) กรณีใช้โรงงานผสมแอสฟัลต์คอนกรีตแบบเคลื่อนที่ (Mobile Asphalt Concrete Plant) ให้ดำเนินการตามข้อ ๒.๑๔ (๑) (๒) (๓) และ (๔)

๓. หลักฐานการยื่นข้อเสนอ

ผู้ยื่นข้อเสนอจะต้องเสนอเอกสารหลักฐานยื่นมาพร้อมกับการเสนอราคาทางระบบจัดซื้อจัดจ้างภาครัฐด้วยอิเล็กทรอนิกส์ โดยแยกเป็น ๒ ส่วน คือ

๓.๑ ส่วนที่ ๑ อย่างน้อยต้องมีเอกสารดังต่อไปนี้

(๑) ในกรณีผู้ยื่นข้อเสนอเป็นนิติบุคคล

(ก) ห้างหุ้นส่วนสามัญหรือห้างหุ้นส่วนจำกัด ให้ยื่นสำเนาหนังสือรับรองการจดทะเบียนนิติบุคคล บัญชีรายชื่อหุ้นส่วนผู้จัดการ ผู้มีอำนาจควบคุม (ถ้ามี)

(ข) บริษัทจำกัดหรือบริษัทมหาชนจำกัด ให้ยื่นสำเนาหนังสือรับรองการจดทะเบียนนิติบุคคล หนังสือบริคณห์สนธิ บัญชีรายชื่อกรรมการผู้จัดการ ผู้มีอำนาจควบคุม (ถ้ามี) และบัญชีผู้ถือหุ้นรายใหญ่ (ถ้ามี)

(๒) ในกรณีผู้ยื่นข้อเสนอเป็นบุคคลธรรมดาหรือคณะบุคคลที่มีใช้นิติบุคคล ให้ยื่นสำเนาบัตรประจำตัวประชาชนของผู้ยื่น ข้อเสนอขอลงที่แสดงถึงการเข้าเป็นหุ้นส่วน (ถ้ามี) สำเนาบัตรประจำตัวประชาชนของผู้เป็นหุ้นส่วน หรือสำเนาหนังสือเดินทางของผู้เป็นหุ้นส่วนที่มีได้ถือสัญชาติไทย

(๓) ในกรณีผู้ยื่นข้อเสนอเป็นผู้ยื่นข้อเสนอร่วมกันในฐานะเป็นผู้ร่วมค้า ให้ยื่นสำเนาสัญญาของการเข้าร่วมค้า และเอกสารตามที่ระบุไว้ใน (๑) หรือ (๒) ของผู้ร่วมค้า แล้วแต่กรณี

(๔) ผู้ยื่นข้อเสนอต้องแสดงหลักฐานเกี่ยวกับมูลค่าสุทธิของกิจการ ดังนี้

(๔.๑) ในกรณีผู้ยื่นข้อเสนอเป็นนิติบุคคล ให้ยื่นงบแสดงฐานะการเงินที่มีการรับรองแล้วของ ๑ ปีสุดท้ายก่อนวันยื่นข้อเสนอ โดยให้ยื่นขณะเข้าเสนอราคา

(๔.๒) ในกรณีผู้ยื่นข้อเสนอเป็นบุคคลธรรมดา ให้ยื่นหนังสือรับรองบัญชีเงินฝาก ไม่เกิน ๙๐ วัน ก่อนวันยื่นข้อเสนอ โดยให้ยื่นขณะเข้าเสนอราคา และจะต้องแสดงหนังสือรับรองบัญชีเงินฝากที่มีมูลค่าดังกล่าวอีกครั้งหนึ่งในวันลงนามในสัญญา

(๔.๓) กรณีที่ผู้ยื่นข้อเสนอไม่มีมูลค่าสุทธิของกิจการและทุนจดทะเบียน หรือมีแต่ไม่เพียงพอที่จะเข้ายื่นข้อเสนอ ให้ยื่นสำเนาหนังสือรับรองวงเงินสินเชื่อ (สินเชื่อที่ธนาคารภายในประเทศหรือบริษัทเงินทุนหรือบริษัทเงินทุนหลักทรัพย์ที่ได้รับอนุญาตให้ประกอบกิจการเงินทุนเพื่อการพาณิชย์และประกอบธุรกิจค้าประกัน ตามประกาศของธนาคารแห่งประเทศไทย ตามรายชื่อบริษัทเงินทุนที่ธนาคารแห่งประเทศไทยแจ้งเวียนให้ทราบ โดยพิจารณาจากยอดเงินรวมของวงเงินสินเชื่อที่สำนักงานใหญ่รับรองหรือที่สำนักงานสาขารับรอง (กรณีได้รับมอบอำนาจจากสำนักงานใหญ่) ซึ่งออกให้แก่ผู้ยื่นข้อเสนอ นับถึงวันยื่นข้อเสนอไม่เกิน ๙๐ วัน)

(๕) สำเนาใบสำคัญแสดงการจดทะเบียนห้างหุ้นส่วนบริษัท พร้อมรับรองสำเนาถูกต้อง

(๖) สำเนาใบทะเบียนภาษีมูลค่าเพิ่ม พร้อมรับรองสำเนาถูกต้อง

(๗) บัญชีเอกสารส่วนที่ ๑ ทั้งหมดที่ได้ยื่นพร้อมกับการเสนอราคาทางระบบจัดซื้อจัดจ้างภาครัฐด้วยอิเล็กทรอนิกส์ ตามแบบในข้อ ๑.๗ (๑) โดยไม่ต้องแนบในรูปแบบ PDF File (Portable Document Format)

ทั้งนี้ เมื่อผู้ยื่นข้อเสนอดำเนินการแนบไฟล์เอกสารตามบัญชีเอกสารส่วนที่ ๑ ครบถ้วน ถูกต้องแล้ว ระบบจัดซื้อจัดจ้างภาครัฐด้วยอิเล็กทรอนิกส์จะสร้างบัญชีเอกสารส่วนที่ ๑ ตามแบบในข้อ ๑.๗ (๑) ให้โดยผู้ยื่นข้อเสนอไม่ต้องแนบบัญชีเอกสารส่วนที่ ๑ ดังกล่าวในรูปแบบ PDF File (Portable Document Format)

๓.๒ ส่วนที่ ๒ อย่างน้อยต้องมีเอกสารดังต่อไปนี้

(๑) ในกรณีที่ผู้ยื่นข้อเสนอมอบอำนาจให้บุคคลอื่นกระทำการแทนให้แนบหนังสือมอบอำนาจซึ่งติดอากรแสตมป์ตามกฎหมาย โดยมีหลักฐานแสดงตัวตนของผู้มอบอำนาจและผู้รับมอบอำนาจ ทั้งนี้หากผู้รับมอบอำนาจเป็นบุคคลธรรมดาต้องเป็นผู้ที่บรรลุนิติภาวะตามกฎหมายแล้วเท่านั้น

(๒) หลักประกันการเสนอราคา ตามข้อ ๕

- (๓) สำเนาหนังสือรับรองผลงานก่อสร้าง
- (๔) แบบหนังสือแจ้งยืนยันการให้ความยินยอมให้ใช้ผลิตภัณฑ์ของโรงงานผสมแอสฟัลต์คอนกรีต
- (๕) แบบแผนที่แสดงที่ตั้งโรงงานแอสฟัลต์คอนกรีต และเส้นทางขนส่งจากโรงงานผสมแอสฟัลต์คอนกรีตถึงกึ่งกลางของโครงการก่อสร้าง
- (๖) แคตตาล็อกหรือเอกสารแสดงรายละเอียดผลิตภัณฑ์ของชุดโคมไฟถนนพลังงานแสงอาทิตย์ (ถ้ามี)
- (๗) สำเนาใบขึ้นทะเบียนผู้ประกอบการวิสาหกิจขนาดกลางและขนาดย่อม (SMEs) (ถ้ามี)
- (๘) บัญชีเอกสารส่วนที่ ๒ ทั้งหมดที่ได้ยื่นพร้อมกับการเสนอราคาทางระบบจัดซื้อจัดจ้างภาครัฐด้วยอิเล็กทรอนิกส์ตามแบบในข้อ ๑.๗ (๒) โดยไม่ต้องแนบในรูปแบบ PDF File (Portable Document Format)

ทั้งนี้ เมื่อผู้ยื่นข้อเสนอดำเนินการแนบไฟล์เอกสารตามบัญชีเอกสารส่วนที่ ๒ ครบถ้วน ถูกต้องแล้ว ระบบจัดซื้อจัดจ้างภาครัฐด้วยอิเล็กทรอนิกส์จะสร้างบัญชีเอกสารส่วนที่ ๒ ตามแบบในข้อ ๑.๗ (๒) ให้โดยผู้ยื่นข้อเสนอไม่ต้องแนบบัญชีเอกสารส่วนที่ ๒ ดังกล่าวในรูปแบบ PDF File (Portable Document Format)

๔. การเสนอราคา

๔.๑ ผู้ยื่นข้อเสนอต้องยื่นข้อเสนอ และเสนอราคาทางระบบจัดซื้อจัดจ้างภาครัฐด้วยอิเล็กทรอนิกส์ตามที่กำหนดไว้ในเอกสารประกวดราคาอิเล็กทรอนิกส์นี้ โดยไม่มีเงื่อนไขใดๆ ทั้งสิ้น และจะต้องกรอกข้อความให้ถูกต้องครบถ้วน พร้อมทั้งหลักฐานแสดงตัวตนและทำการยืนยันตัวตนของผู้ยื่นข้อเสนอ โดยไม่ต้องแนบบใบเสนอราคาในรูปแบบ PDF File (Portable Document Format)

๔.๒ ให้ผู้ยื่นข้อเสนอกรอกรายละเอียดการเสนอราคาในใบเสนอราคาตามแบบเอกสารประกวดราคาจ้างก่อสร้างด้วยวิธีประกวดราคาอิเล็กทรอนิกส์ (e-bidding) ข้อ ๑.๒ ให้ครบถ้วน โดยไม่ต้องยื่น ใบแจ้งปริมาณงานและราคาและใบบัญชีรายการก่อสร้าง ในรูปแบบ PDF File (Portable Document Format)

ในการเสนอราคาให้เสนอราคาเป็นเงินบาทและเสนอราคาได้เพียงครั้งเดียวและราคาเดียว โดยเสนอราคารวม หรือราคาต่อหน่วย หรือราคาต่อรายการ ตามเงื่อนไขที่ระบุไว้ท้ายใบเสนอราคาให้ถูกต้อง ทั้งนี้ ราคารวมที่เสนอจะต้องตรงกันทั้งตัวเลขและตัวหนังสือ ถ้าตัวเลขและตัวหนังสือไม่ตรงกัน ให้ถือตัวหนังสือเป็นสำคัญ โดยคิดราคารวมทั้งสิ้นซึ่งรวมค่าภาษีมูลค่าเพิ่ม ภาษีอากรอื่น และค่าใช้จ่ายที่ส่งมอบแล้ว

ราคาที่เสนอจะต้องเสนอกำหนดยื่นราคาไม่น้อยกว่า ๒๔๐ วัน ตั้งแต่วันเสนอราคาโดยภายในกำหนดยื่นราคา ผู้ยื่นข้อเสนอต้องรับผิดชอบราคาที่ตนได้เสนอไว้และจะถอนการเสนอราคามีได้

๔.๓ ผู้ยื่นข้อเสนอจะต้องเสนอกำหนดเวลาดำเนินการก่อสร้างแล้วเสร็จไม่เกิน ๑๒๐ วัน นับถัดจากวันลงนามในสัญญาจ้าง หรือวันที่ได้รับหนังสือแจ้งจาก องค์การบริหารส่วนจังหวัดสระบุรี ให้เริ่มทำงาน

๔.๔ ก่อนเสนอราคา ผู้ยื่นข้อเสนอควรตรวจดูร่างสัญญา ร่างรายละเอียดขอบเขตของงานทั้งโครงการ (Terms of Reference : TOR) ให้ถี่ถ้วนและเข้าใจเอกสารประกวดราคาจ้างอิเล็กทรอนิกส์ทั้งหมดเสียก่อนที่จะตกลงยื่นข้อเสนอตามเงื่อนไขในเอกสารประกวดราคาจ้างอิเล็กทรอนิกส์

๔.๕ ผู้ยื่นข้อเสนอจะต้องยื่นข้อเสนอและเสนอราคาทางระบบจัดซื้อจัดจ้างภาครัฐด้วย อิเล็กทรอนิกส์ในวันที่ ๒๕ มีนาคม ๒๕๖๘ ระหว่างเวลา ๐๙.๐๐ น. ถึง ๑๒.๐๐ น. และเวลาในการเสนอราคาให้ถือตามเวลาของระบบจัดซื้อจัดจ้างภาครัฐด้วยอิเล็กทรอนิกส์เป็นเกณฑ์

เมื่อพ้นกำหนดเวลายื่นข้อเสนอและเสนอราคาแล้ว จะไม่รับเอกสารการยื่นข้อเสนอ และการเสนอราคาใดๆ โดยเด็ดขาด

๔.๖ ผู้ยื่นข้อเสนอต้องจัดทำเอกสารสำหรับใช้ในการเสนอราคาในรูปแบบไฟล์เอกสาร ประเภท PDF File (Portable Document Format) โดยผู้ยื่นข้อเสนอต้องเป็นผู้รับผิดชอบตรวจสอบความครบถ้วน ถูกต้อง และชัดเจนของเอกสาร PDF File ก่อนที่จะยืนยันการเสนอราคา แล้วจึงส่งข้อมูล (Upload) เพื่อเป็นการเสนอราคาให้แก่องค์การบริหารส่วนจังหวัดสระบุรี ผ่านทางระบบจัดซื้อจัดจ้างภาครัฐด้วยอิเล็กทรอนิกส์

๔.๗ คณะกรรมการพิจารณาผลการประกวดราคาอิเล็กทรอนิกส์จะดำเนินการตรวจสอบ คุณสมบัติของผู้ยื่นข้อเสนอแต่ละรายว่า เป็นผู้ยื่นข้อเสนอที่มีผลประโยชน์ร่วมกันกับผู้ยื่นเสนอรายอื่นตามข้อ ๑.๖ (๑) หรือไม่ หากปรากฏว่าผู้ยื่นข้อเสนอรายใดเป็นผู้ยื่นข้อเสนอที่มีผลประโยชน์ร่วมกันกับผู้ยื่นข้อเสนอรายอื่น คณะกรรมการฯ จะตัดรายชื่อผู้ยื่นข้อเสนอรายที่มีผลประโยชน์ร่วมกันนั้นออกจากการเป็นผู้ยื่นข้อเสนอ

หากปรากฏต่อคณะกรรมการพิจารณาผลการประกวดราคาอิเล็กทรอนิกส์ว่า ก่อนหรือในขณะที่มีการพิจารณาข้อเสนอ มีผู้ยื่นข้อเสนอรายใดกระทำการอันเป็นการขัดขวางการแข่งขันอย่างเป็นธรรมตาม ข้อ ๑.๖ (๒) และคณะกรรมการฯ เชื่อว่ามีการกระทำอันเป็นการขัดขวางการแข่งขันอย่างเป็นธรรม คณะกรรมการฯ จะตัดรายชื่อผู้ยื่นข้อเสนอรายนั้นออกจากการเป็นผู้ยื่นข้อเสนอ และองค์การบริหารส่วนจังหวัดสระบุรี จะพิจารณาลงโทษผู้ยื่นข้อเสนอดังกล่าวเป็นผู้ทำงาน เว้นแต่ องค์การบริหารส่วนจังหวัดสระบุรี จะพิจารณาเห็นว่า ผู้ยื่นข้อเสนอรายนั้น มิใช่เป็นผู้ริเริ่มให้มีการกระทำดังกล่าวและได้ให้ความร่วมมือเป็นประโยชน์ต่อการพิจารณาขององค์การบริหารส่วนจังหวัดสระบุรี

๔.๘ ผู้ยื่นข้อเสนอจะต้องปฏิบัติ ดังนี้

(๑) ปฏิบัติตามเงื่อนไขที่ระบุไว้ในเอกสารประกวดราคาอิเล็กทรอนิกส์

(๒) ราคาที่เสนอจะต้องเป็นราคาที่รวมภาษีมูลค่าเพิ่ม และภาษีอื่นๆ (ถ้ามี)

รวมค่าใช้จ่ายที่ส่งไปเรียบร้อยแล้ว

(๓) ผู้ยื่นข้อเสนอจะต้องลงทะเบียนเพื่อเข้าสู่กระบวนการเสนอราคา ตามวัน เวลา ที่กำหนด

(๔) ผู้ยื่นข้อเสนอจะถอนการเสนอราคาที่เสนอแล้วไม่ได้

(๕) ผู้ยื่นข้อเสนอต้องศึกษาและทำความเข้าใจในระบบและวิธีการเสนอราคา ด้วยวิธีประกวดราคาอิเล็กทรอนิกส์ ของกรมบัญชีกลางที่แสดงไว้ในเว็บไซต์ www.gprocurement.go.th

๔.๙ ผู้สัญญาต้องจัดทำแผนการทำงานมาให้ภายใน ๓ วัน นับถัดจากวันลงนามใน สัญญา โดยจัดทำแผนการทำงานตามเอกสารแนบท้ายเอกสารประกวดราคาอิเล็กทรอนิกส์ เว้นแต่เป็นกรณี สัญญาที่มีวงเงินไม่เกิน ๕๐๐,๐๐๐ บาท ทั้งนี้ แผนการทำงานให้ถือเป็นเอกสารส่วนหนึ่งของสัญญา

๔.๑๐ ผู้ยื่นข้อเสนอที่เป็นผู้ชนะการเสนอราคาต้องจัดทำแผนการใช้วัสดุที่ผลิตในประเทศและแผนการใช้เหล็กที่ผลิตในประเทศ โดยยื่นให้หน่วยงานของรัฐภายใน ๖๐ วัน นับถัดจากวันลงนาม ในสัญญา

๕. หลักประกันการเสนอราคา

ผู้ยื่นข้อเสนอต้องวางหลักประกันการเสนอราคาพร้อมกับการเสนอราคาทางระบบการ จัดซื้อจัดจ้างภาครัฐด้วยอิเล็กทรอนิกส์ โดยใช้หลักประกันอย่างหนึ่งอย่างใดดังต่อไปนี้ จำนวน ๕๐๙,๕๐๐.๐๐ บาท (ห้าแสนเก้าพันห้าร้อยบาทถ้วน)

๕.๑ เช็คหรือตราพดด้งที่ธนาคารเซ็นส่งจ่าย ซึ่งเป็นเช็คหรือตราพดด้งวันที่ที่ใช้เช็คหรือ ตราพดด้งนั้นชำระต่อเจ้าหน้าที่ในวันที่ยื่นข้อเสนอ หรือก่อนวันนั้นไม่เกิน ๓ วันทำการ

๕.๒ หนังสือค้ำประกันอิเล็กทรอนิกส์ของธนาคารภายในประเทศตามแบบที่คณะกรรมการนโยบายกำหนด

๕.๓ พันธบัตรรัฐบาลไทย

๕.๔ หนังสือค้ำประกันของบริษัทเงินทุนหรือบริษัทเงินทุนหลักทรัพย์ที่ได้รับอนุญาต ให้ ประกอบกิจการเงินทุนเพื่อการพาณิชย์และประกอบธุรกิจค้ำประกันตามประกาศของธนาคารแห่งประเทศไทย ตามรายชื่อบริษัทเงินทุนที่ธนาคารแห่งประเทศไทยแจ้งเวียนให้ทราบ โดยอนุโลมให้ใช้ตามตัวอย่าง หนังสือค้ำประกันของธนาคารที่คณะกรรมการนโยบายกำหนด

กรณีที่ผู้ยื่นข้อเสนอนำเช็คหรือตราพดด้งที่ธนาคารส่งจ่ายหรือพันธบัตรรัฐบาลไทยหรือ หนังสือค้ำประกันของบริษัทเงินทุนหรือบริษัทเงินทุนหลักทรัพย์ มาวางเป็นหลักประกันการเสนอราคาจะต้อง ส่งต้นฉบับเอกสารดังกล่าวมาให้องค์การบริหารส่วนจังหวัดสระบุรีตรวจสอบความถูกต้องในวันที่ ๒๘ มีนาคม ๒๕๖๘ ระหว่างเวลา ๐๘.๓๐ น. ถึง ๑๖.๓๐ น.

กรณีที่ผู้ยื่นข้อเสนอที่ยื่นข้อเสนอในรูปแบบของ "กิจการร่วมค้า" ประสงค์จะใช้หนังสือ ค้ำประกันอิเล็กทรอนิกส์ของธนาคารในประเทศเป็นหลักประกันการเสนอราคาให้ระบุชื่อผู้เข้าร่วมค้ารายที่ สัญญาร่วมค้ากำหนดให้เป็นผู้เข้ายื่นข้อเสนอกับหน่วยงานของรัฐเป็นผู้ยื่นข้อเสนอ

หลักประกันการเสนอราคาตามข้อนี้ องค์การบริหารส่วนจังหวัดสระบุรีจะคืนให้ผู้ยื่นข้อเสนอหรือผู้ค้าประกันภายใน ๑๕ วัน นับถัดจากวันที่องค์การบริหารส่วนจังหวัดสระบุรีได้พิจารณาเห็นชอบรายงานผลคัดเลือกผู้ชนะการประกวดราคาเรียบร้อยแล้ว เว้นแต่ผู้ยื่นข้อเสนอรายที่คัดเลือกไว้ซึ่งเสนอราคาต่ำสุดหรือได้คะแนนรวมสูงสุดไม่เกิน ๓ ราย ให้คืนได้ต่อเมื่อได้ทำสัญญาหรือข้อตกลง หรือผู้ยื่นข้อเสนอได้พ้นจากข้อผูกพันแล้ว

การคืนหลักประกันการเสนอราคา ไม่ว่าในกรณีใด ๆ จะคืนให้โดยไม่มีดอกเบี้ย

๖. หลักเกณฑ์และสิทธิในการพิจารณา

๖.๑ การพิจารณาผลการยื่นข้อเสนอประกวดราคาอิเล็กทรอนิกส์ครั้งนี้ องค์การบริหารส่วนจังหวัดสระบุรีจะพิจารณาตัดสินโดยใช้หลักเกณฑ์ ราคา

๖.๒ การพิจารณาผู้ชนะการยื่นข้อเสนอ

กรณีใช้หลักเกณฑ์ราคาในการพิจารณาผู้ชนะการยื่นข้อเสนอ องค์การบริหารส่วนจังหวัดสระบุรี จะพิจารณาจาก ราคารวม

๖.๓ หากผู้ยื่นข้อเสนอรายใดมีคุณสมบัติไม่ถูกต้องตามข้อ ๒ หรือยื่นหลักฐานการยื่นข้อเสนอไม่ถูกต้อง หรือไม่ครบถ้วนตามข้อ ๓ หรือยื่นข้อเสนอไม่ถูกต้องตามข้อ ๔ แล้ว คณะกรรมการพิจารณาผล การประกวดราคาอิเล็กทรอนิกส์จะไม่รับพิจารณาข้อเสนอของผู้ยื่นข้อเสนอรายนั้น เว้นแต่ ผู้ยื่นข้อเสนอรายใดเสนอเอกสารทางเทคนิคหรือรายละเอียดคุณลักษณะเฉพาะของพัสดุที่จะจ้างไม่ครบถ้วน หรือเสนอรายละเอียดแตกต่างไปจากเงื่อนไขที่องค์การบริหารส่วนจังหวัดสระบุรีกำหนดไว้ในประกาศและเอกสารประกวดราคาอิเล็กทรอนิกส์ ในส่วนที่มีสาระสำคัญและความต่างนั้น ไม่มีผลทำให้เกิดการได้เปรียบเสียเปรียบ ต่อผู้ยื่นข้อเสนอรายอื่น หรือเป็นการผิดพลาดเล็กน้อย คณะกรรมการฯ อาจพิจารณาผ่อนปรนการตัดสินสิทธิ ผู้ยื่นข้อเสนอรายนั้น

๖.๔ องค์การบริหารส่วนจังหวัดสระบุรีสงวนสิทธิไม่พิจารณาข้อเสนอของผู้ยื่นข้อเสนอโดยไม่มีค่าธรรมเนียม ในกรณีดังต่อไปนี้

(๑) ไม่กรอกชื่อผู้ยื่นข้อเสนอในการเสนอราคาทางระบบจัดซื้อจัดจ้าง ด้วยอิเล็กทรอนิกส์

(๒) เสนอรายละเอียดแตกต่างไปจากเงื่อนไขที่กำหนดในเอกสารประกวดราคา อิเล็กทรอนิกส์ที่เป็นสาระสำคัญ หรือมีผลทำให้เกิดความได้เปรียบเสียเปรียบแก่ผู้ยื่นข้อเสนอรายอื่น

๖.๕ ในการตัดสินการประกวดราคาอิเล็กทรอนิกส์หรือในการทำสัญญา คณะกรรมการพิจารณาผลการประกวดราคาอิเล็กทรอนิกส์หรือองค์การบริหารส่วนจังหวัดสระบุรี มีสิทธิให้ผู้ยื่นข้อเสนอชี้แจงข้อเท็จจริงเพิ่มเติมได้ องค์การบริหารส่วนจังหวัดสระบุรีมีสิทธิที่จะไม่รับข้อเสนอ ไม่รับราคา หรือไม่ทำสัญญา หากข้อเท็จจริงดังกล่าวไม่เหมาะสมหรือไม่ถูกต้อง

๖.๖ องค์การบริหารส่วนจังหวัดสระบุรีทรงไว้ซึ่งสิทธิที่จะไม่รับราคาต่ำสุด หรือราคาหนึ่งราคาใด หรือราคาที่เสนอทั้งหมดก็ได้ และอาจพิจารณาเลือกจ้างในจำนวน หรือขนาด หรือเฉพาะรายการหนึ่งรายการใด หรืออาจจะยกเลิก การประกวดราคาอิเล็กทรอนิกส์โดยไม่พิจารณาจัดจ้างเลยก็ได้ สุดแต่จะพิจารณา ทั้งนี้ เพื่อประโยชน์ของทางราชการเป็นสำคัญ และให้ถือว่าการตัดสินใจของ องค์การบริหารส่วนจังหวัดสระบุรีเป็นเด็ดขาด ผู้ยื่นข้อเสนอจะเรียกร้องค่าใช้จ่าย หรือค่าเสียหายใดๆ มิได้ รวมทั้ง องค์การบริหารส่วนจังหวัดสระบุรีจะพิจารณายกเลิกการประกวดราคาอิเล็กทรอนิกส์และลงโทษผู้ยื่นข้อเสนอเป็นผู้ทำงาน ไม่ว่าจะเป็นผู้ยื่นข้อเสนอที่ได้รับการคัดเลือกหรือไม่ก็ตาม หากมีเหตุที่เชื่อถือได้ว่ายื่นข้อเสนอกระทำการโดยไม่สุจริต เช่น การเสนอเอกสารอันเป็นเท็จ หรือใช้ชื่อบุคคลธรรมดา หรือนิติบุคคลอื่นมาเสนอราคาแทน เป็นต้น

ในกรณีที่ผู้ยื่นข้อเสนอรายที่เสนอราคาต่ำสุด เสนอราคาต่ำจนคาดหมายได้ว่าไม่อาจดำเนินงานตามเอกสารประกวดราคาอิเล็กทรอนิกส์ได้ คณะกรรมการพิจารณาผลการประกวดราคาอิเล็กทรอนิกส์หรือองค์การบริหารส่วนจังหวัดสระบุรี จะให้ผู้ยื่นข้อเสนออื่นที่ชี้แจงและแสดงหลักฐานที่ทำให้เชื่อว่า ผู้ยื่นข้อเสนอสามารถดำเนินงานตามเอกสารประกวดราคาอิเล็กทรอนิกส์ให้เสร็จสมบูรณ์ หากคำชี้แจงไม่เป็นที่รับฟังได้ องค์การบริหารส่วนจังหวัดสระบุรี มีสิทธิที่จะไม่รับข้อเสนอหรือไม่รับราคาของผู้ยื่นข้อเสนอรายนั้น ทั้งนี้ ผู้ยื่นข้อเสนอดังกล่าวไม่มีสิทธิเรียกร้องค่าใช้จ่ายหรือค่าเสียหายใดๆ จากองค์การบริหารส่วนจังหวัดสระบุรี

๖.๗ ก่อนลงนามในสัญญา องค์การบริหารส่วนจังหวัดสระบุรี อาจประกาศยกเลิกการประกวดราคาอิเล็กทรอนิกส์ หากปรากฏว่ามีการกระทำที่เข้าลักษณะผู้ยื่นข้อเสนอที่ชนะการประกวดราคา หรือที่ได้รับการคัดเลือกมีผลประโยชน์ร่วมกัน หรือมีส่วนได้เสียกับผู้ยื่นข้อเสนอรายอื่น หรือขัดขวางการแข่งขันอย่างเป็นธรรม หรือสมยอมกันกับผู้ยื่นข้อเสนอรายอื่น หรือเจ้าหน้าที่ในการเสนอราคา หรือถือว่ากระทำการทุจริตอื่นใดในการเสนอราคา

๖.๘ หากผู้ยื่นข้อเสนอซึ่งเป็นผู้ประกอบการ SMEs เสนอราคาสูงกว่าราคาต่ำสุดของผู้ยื่นข้อเสนอรายอื่นที่ไม่เกินร้อยละ ๑๐ ให้หน่วยงานของรัฐจัดซื้อจัดจ้างกับผู้ประกอบการ SMEs ดังกล่าว โดยจัดเรียงลำดับผู้ยื่นข้อเสนอซึ่งเป็นผู้ประกอบการ SMEs ซึ่งเสนอราคาสูงกว่าราคาต่ำสุดของผู้ยื่นข้อเสนอรายอื่นไม่เกินร้อยละ ๑๐ ที่จะเรียกมาทำสัญญาไม่เกิน ๓ ราย

ผู้ยื่นข้อเสนอที่เป็นกิจการร่วมค้าที่จะได้สิทธิตามวรรคหนึ่ง ผู้เข้าร่วมค้าทุกราย จะต้องเป็นผู้ประกอบการ SMEs

ทั้งนี้ ผู้ประกอบการ SMEs ที่จะได้แต้มต่อด้านราคาตามวรรคหนึ่ง จะต้องมีวงเงินสัญญาสะสมตามปีปฏิทินรวมกับราคาที่เสนอในครั้งนี้แล้ว มีมูลค่ารวมกันไม่เกินมูลค่าของรายได้ตามขนาดที่ขึ้นทะเบียนไว้กับ สสว.

๖.๙ หากผู้ยื่นข้อเสนอซึ่งมิใช่ผู้ประกอบการ SMEs แต่เป็นบุคคลธรรมดาที่ถือสัญชาติไทยหรือนิติบุคคลที่จัดตั้งขึ้นตามกฎหมายไทยเสนอราคาสูงกว่าราคาต่ำสุดของผู้ยื่นข้อเสนอซึ่งเป็นผู้ประกอบการ SMEs ที่มีได้ถือสัญชาติไทยหรือนิติบุคคลที่จัดตั้งขึ้นตามกฎหมายของต่างประเทศไม่เกินร้อยละ ๓ ให้จัดซื้อจัดจ้างกับบุคคลธรรมดาที่ถือสัญชาติไทยหรือนิติบุคคลที่จัดตั้งขึ้นตามกฎหมายไทยดังกล่าว

ผู้ยื่นข้อเสนอที่เป็นกิจการร่วมค้าที่จะได้สิทธิตามวรรคหนึ่ง ผู้เข้าร่วมค้าทุกราย จะต้องเป็นบุคคลธรรมดาที่ถือสัญชาติไทยหรือนิติบุคคลที่จัดตั้งขึ้นตามกฎหมายไทย

๗. การทำสัญญาจ้างก่อสร้าง

ผู้ชนะการประกวดราคาอิเล็กทรอนิกส์จะต้องทำสัญญาจ้างตามแบบสัญญา ดังระบุในข้อ ๑.๓ หรือทำข้อตกลงเป็นหนังสือกับองค์การบริหารส่วนจังหวัดสระบุรี ภายใน ๗ วัน นับถัดจากวันที่ได้รับแจ้ง และจะต้องวางหลักประกันสัญญาเป็นจำนวนเงินเท่ากับร้อยละ ๕ ของราคาค่าจ้างที่ประกวดราคาอิเล็กทรอนิกส์ ให้องค์การบริหารส่วนจังหวัดสระบุรียึดถือไว้ในขณะทำสัญญาโดยใช้หลักประกันอย่างหนึ่งอย่างใด ดังต่อไปนี้

๗.๑ เงินสด

๗.๒ เช็คหรือตราพท์ที่ธนาคารเซ็นส่งจ่าย ซึ่งเป็นเช็คหรือตราพท์ลงวันที่ที่ใช้เช็คหรือตราพท์นั้น ชำระต่อเจ้าหน้าที่ในวันทำสัญญา หรือก่อนวันนั้นไม่เกิน ๓ วันทำการ

๗.๓ หนังสือค้ำประกันของธนาคารภายในประเทศ ตามตัวอย่างที่คณะกรรมการนโยบายกำหนด ดังระบุในข้อ ๑.๔ (๒) หรือจะเป็นหนังสือค้ำประกันอิเล็กทรอนิกส์ตามวิธีการที่กรมบัญชีกลางกำหนด

๗.๔ หนังสือค้ำประกันของบริษัทเงินทุน หรือบริษัทเงินทุนหลักทรัพย์ที่ได้รับอนุญาตให้ประกอบกิจการเงินทุนเพื่อการพาณิชย์และประกอบธุรกิจค้ำประกันตามประกาศของธนาคารแห่งประเทศไทย ตามรายชื่อบริษัทเงินทุนที่ธนาคารแห่งประเทศไทยแจ้งเวียนให้ทราบ โดยอนุโลมให้ใช้ตามตัวอย่างหนังสือค้ำประกันของธนาคารที่คณะกรรมการนโยบายกำหนด ดังระบุในข้อ ๑.๔ (๒)

๗.๕ พันธบัตรรัฐบาลไทย

หลักประกันนี้จะคืนให้ โดยไม่มีดอกเบี้ยภายใน ๑๕ วันนับถัดจากวันที่ผู้ชนะการประกวดราคาอิเล็กทรอนิกส์ (ผู้รับจ้าง) พ้นจากข้อผูกพันตามสัญญาจ้างแล้ว

๘. ค่าจ้างและการจ่ายเงิน

องค์การบริหารส่วนจังหวัดสระบุรี จะจ่ายค่าจ้างซึ่งได้รวมภาษีมูลค่าเพิ่มตลอดจนภาษีอากรอื่น ๆ และค่าใช้จ่ายที่ปวงด้วยแล้วโดยถือราคาเหมารวมเป็นเกณฑ์และกำหนดการจ่ายเงินเป็นจำนวน ๒ งวดดังนี้

งวดที่ ๑ เป็นจำนวนเงินในอัตราร้อยละ ๑๕ ของค่าจ้าง เมื่อผู้รับจ้างได้ปฏิบัติงานดังนี้

- งานติดตั้งแผ่นป้ายแสดงรายละเอียดงานก่อสร้าง จำนวน ๒ ป้าย แล้วเสร็จ
- งานขุดรื้อคันทางเดิมแล้วบดทับ แล้วเสร็จ
- งานชั้นพื้นทาง แล้วเสร็จ

ให้แล้วเสร็จภายใน ๖๐ วัน

งวดที่ ๒ (งวดสุดท้าย) เป็นจำนวนเงินในอัตราร้อยละ ๘๕ ของค่าจ้าง เมื่อผู้รับจ้างได้ปฏิบัติงานดังนี้

- งาน Prime Coat บนผิวทาง, ทางเชื่อม แล้วเสร็จ
- งานปู Asphalt Concrete บนผิวทาง, ทางเชื่อม แล้วเสร็จ
- งานติดตั้งป้ายจราจรสัญญาณ ไฟกระพริบแบบโซล่าเซลล์พร้อมป้ายจราจรแบบ บ๑ และป้ายโครงการ (ป้ายเหล็ก) แล้วเสร็จ
- งานเครื่องหมายบนผิวทางสี่เทอร์โม (สีเหลือง+สีขาว), RUMBLE STRIPS แล้วเสร็จ
- ติดตั้งไฟฟ้าแสงสว่างโซล่าเซลล์ จำนวน ๓๒ ชุด แล้วเสร็จ
- งานเก็บทำความสะอาด บริเวณสถานที่ก่อสร้างให้เป็นระเบียบเรียบร้อย และให้คณะกรรมการตรวจรับพัสดุ ได้ตรวจรับไว้เป็นที่เรียบร้อยแล้ว ทั้งหมดให้แล้วเสร็จเรียบร้อยตามสัญญาหรือข้อตกลงจ้างเป็นหนังสือ รวมทั้งทำสถานที่ก่อสร้างให้สะอาดเรียบร้อย

๙. อัตราค่าปรับ

ค่าปรับตามสัญญาจ้างแนบท้ายเอกสารประกวดราคาอิเล็กทรอนิกส์นี้ หรือข้อตกลงจ้างเป็นหนังสือจะกำหนด ดังนี้

๙.๑ กรณีที่ผู้รับจ้างนำงานที่รับจ้างไปจ้างช่วงให้ผู้อื่นทำอีกทอดหนึ่งโดยไม่ได้รับอนุญาตจากองค์การบริหารส่วนจังหวัดสระบุรี จะกำหนดค่าปรับสำหรับการฝ่าฝืนดังกล่าวเป็นจำนวนร้อยละ ๑๐.๐๐ ของวงเงินของงานจ้างช่วงนั้น

๙.๒ กรณีที่ผู้รับจ้างปฏิบัติผิดสัญญาจ้างก่อสร้าง นอกเหนือจากข้อ ๙.๑ จะกำหนดค่าปรับเป็นรายวันเป็นจำนวนเงินตายตัวในอัตราร้อยละ ๐.๒๕ ของราคางานจ้าง

๑๐. การรับประกันความชำรุดบกพร่อง

ผู้ชนะการประกวดราคาอิเล็กทรอนิกส์ซึ่งได้ทำสัญญาจ้าง ตามแบบ ดังระบุในข้อ ๑.๓ หรือข้อตกลงจ้างเป็นหนังสือแล้วแต่กรณี จะต้องรับประกันความชำรุดบกพร่องของงานจ้างที่เกิดขึ้นภายในระยะเวลา ไม่น้อยกว่า ๒ ปี นับถัดจากวันที่องค์การบริหารส่วนจังหวัดสระบุรีได้รับมอบงาน โดยต้องรับผิดชอบซ่อมแซมแก้ไขให้ใช้การได้ดีดังเดิมภายใน ๑๕ วัน นับถัดจากวันที่ได้รับแจ้งความชำรุดบกพร่อง

๑๑. ข้อสงวนสิทธิในการยื่นข้อเสนอลื่นและอื่น ๆ

๑๑.๑ เงินค่าจ้างสำหรับงานจ้างครั้งนี้ ได้มาจากข้อบัญญัติองค์การบริหารส่วนจังหวัดสระบุรีงบประมาณรายจ่ายประจำปีงบประมาณ พ.ศ. ๒๕๖๘ แผนงานอุตสาหกรรมและการโยธา งานก่อสร้าง งบลงทุนหมวดค่าที่ดินและสิ่งก่อสร้าง ประเภทค่าก่อสร้างสิ่งสาธารณูปการ

การลงนามในสัญญาจะกระทำต่อเมื่อ องค์การบริหารส่วนจังหวัดสระบุรีได้รับอนุมัติเงิน ค่าก่อสร้างจากข้อบัญญัติองค์การบริหารส่วนจังหวัดสระบุรีงบประมาณรายจ่ายประจำปีงบประมาณ พ.ศ. ๒๕๖๘ แผนงานอุตสาหกรรมและการโยธา งานก่อสร้าง งบลงทุนหมวดค่าที่ดินและสิ่งก่อสร้าง ประเภทค่าก่อสร้างสิ่งสาธารณูปการ

๑๑.๒ เมื่อองค์การบริหารส่วนจังหวัดสระบุรีได้คัดเลือกผู้ยื่นข้อเสนอรายใดให้เป็นผู้รับจ้าง และได้ตกลงจ้าง ตามการประกวดราคาอิเล็กทรอนิกส์แล้ว ถ้าผู้รับจ้างจะต้องส่งหรือนำสิ่งของมาเพื่อทำงานจ้างดังกล่าวเข้ามาจากต่างประเทศ และของนั้นต้องนำเข้ามาโดยทางเรือในเส้นทางที่มีเรือไทยเดินอยู่ และสามารถให้บริการรับขนได้ตามที่รัฐมนตรีว่าการกระทรวงคมนาคมประกาศกำหนด ผู้ยื่นข้อเสนอซึ่งเป็นผู้รับจ้างจะต้องปฏิบัติตามกฎหมายว่าด้วยการส่งเสริมการพาณิชย์ ดังนี้

(๑) แจกการส่งหรือนำสิ่งของดังกล่าวเข้ามาจากต่างประเทศต่อกรมเจ้าท่า ภายใน ๗ วัน นับตั้งแต่วันที่ผู้รับจ้างส่งหรือซื้อของจากต่างประเทศ เว้นแต่เป็นของที่รัฐมนตรีว่าการกระทรวงคมนาคมประกาศยกเว้นให้บรรทุกโดยเรืออื่นได้

(๒) จัดการให้สิ่งของดังกล่าวบรรทุกโดยเรือไทย หรือเรือที่มีสิทธิเช่นเดียวกับเรือไทยจากต่างประเทศมายังประเทศไทย เว้นแต่จะได้รับอนุญาตจากกรมเจ้าท่า ให้บรรทุกสิ่งของนั้น โดยเรืออื่น ที่มีใบเรือไทย ซึ่งจะต้องได้รับอนุญาตเช่นนั้นก่อนบรรทุกของลงเรืออื่น หรือเป็นของที่รัฐมนตรีว่าการกระทรวงคมนาคมประกาศยกเว้นให้บรรทุกโดยเรืออื่น

(๓) ในกรณีที่ไม่ปฏิบัติตาม (๑) หรือ (๒) ผู้รับจ้างจะต้องรับผิดชอบตามกฎหมายว่าด้วยการส่งเสริมการพาณิชย์

๑๑.๓ ผู้ยื่นข้อเสนอซึ่งองค์การบริหารส่วนจังหวัดสระบุรีได้คัดเลือกแล้ว ไม่ไปทำสัญญาหรือข้อตกลงจ้างเป็นหนังสือภายในเวลาที่กำหนดดังระบุไว้ในข้อ ๗ องค์การบริหารส่วนจังหวัดสระบุรี จะริบหลักประกันการยื่นข้อเสนอ หรือเรียกธำนาจจากผู้ออกหนังสือค้ำประกัน การยื่นข้อเสนอทันที และอาจพิจารณาเรียกธำนาจให้ชดใช้ความเสียหายอื่น (ถ้ามี) รวมทั้งจะพิจารณาให้เป็นผู้ทำงาน ตามระเบียบกระทรวงการคลังว่าด้วยการจัดซื้อจัดจ้างและการบริหารพัสดุภาครัฐ

๑๑.๔ องค์การบริหารส่วนจังหวัดสระบุรีสงวนสิทธิ์ที่จะแก้ไขเพิ่มเติมเงื่อนไข หรือข้อกำหนดในแบบสัญญาหรือข้อตกลงจ้างเป็นหนังสือให้เป็นไปตามความเห็นของสำนักงานอัยการสูงสุด (ถ้ามี)

๑๑.๕ ในกรณีที่เอกสารแนบท้ายเอกสารประกวดราคาอิเล็กทรอนิกส์นี้ มีความขัดหรือแย้งกันผู้ยื่นข้อเสนอจะต้องปฏิบัติตามคำวินิจฉัยขององค์การบริหารส่วนจังหวัดสระบุรี คำวินิจฉัยดังกล่าวให้ถือเป็นที่สุด และ ผู้ยื่นข้อเสนอไม่มีสิทธิเรียกร้องค่าใช้จ่ายใดๆ เพิ่มเติม

๑๑.๖ องค์การบริหารส่วนจังหวัดสระบุรี อาจประกาศยกเลิกการจัดจ้างในกรณีต่อไปนี้ โดยที่ผู้ยื่นข้อเสนอจะเรียกร้องค่าเสียหายใดๆ จากองค์การบริหารส่วนจังหวัดสระบุรีไม่ได้

(๑) องค์การบริหารส่วนจังหวัดสระบุรีไม่ได้รับการจัดสรรเงินที่จะใช้ในการจัดจ้างหรือได้รับจัดสรรแต่ไม่เพียงพอที่จะทำการจัดจ้างครั้งนี้ต่อไป

(๒) มีการกระทำที่เข้าลักษณะผู้ยื่นข้อเสนอที่ชนะการจัดจ้างหรือที่ได้รับการคัดเลือกมี ผลประโยชน์ร่วมกัน หรือมีส่วนได้เสียกับผู้ยื่นข้อเสนอรายอื่น หรือขัดขวางการแข่งขันอย่างเป็นธรรมหรือสมยอมกันกับผู้ยื่นข้อเสนอรายอื่น หรือเจ้าหน้าที่ในการเสนอราคา หรือสื่อว่ากระทำการทุจริตอื่นใดในการเสนอราคา

(๓) การทำการจัดจ้างครั้งนี้ต่อไปอาจก่อให้เกิดความเสียหายแก่องค์การบริหารส่วนจังหวัดสระบุรี หรือกระทบต่อประโยชน์สาธารณะ

(๔) กรณีอื่นในทำนองเดียวกับ (๑) (๒) หรือ (๓) ตามที่กำหนดในกฎกระทรวง ซึ่งออกตามความในกฎหมายว่าด้วยการจัดซื้อจัดจ้างและการบริหารพัสดุภาครัฐ

๑๒. การปรับราคาค่างานก่อสร้าง

การปรับราคาค่างานก่อสร้างตามสูตรการปรับราคาดังระบุในข้อ ๑.๕ จะนำมาใช้ในกรณีที่ ค่างานก่อสร้างลดลงหรือเพิ่มขึ้น โดยวิธีการต่อไปนี้

ตามเงื่อนไข หลักเกณฑ์ สูตรและวิธีคำนวณที่ใช้กับสัญญาแบบปรับราคาได้ตามมติ คณะรัฐมนตรีเมื่อวันที่ ๒๒ สิงหาคม ๒๕๓๒ เรื่อง การพิจารณาช่วยเหลือผู้ประกอบการอาชีพงานก่อสร้าง ตามหนังสือสำนักเลขาธิการคณะรัฐมนตรี ที่ นร ๐๒๐๓/ว ๑๐๙ ลงวันที่ ๒๔ สิงหาคม ๒๕๓๒

สูตรการปรับราคา (สูตรค่า K) จะต้องคงที่ที่ระดับที่กำหนดไว้ในวันแล้วเสร็จตามที่ กำหนดไว้ในสัญญา หรือภายในระยะเวลาที่องค์การบริหารส่วนจังหวัดสระบุรีได้ขยายออกไป โดยจะใช้สูตร ของทางราชการที่ได้ระบุในข้อ ๑.๕ ดังนี้

$$K ๒.๑ = ๐.๓๐ + ๐.๑๐ * It / Io + ๐.๔๐ * Et / Eo + ๐.๒๐ * Ft / Fo$$

$$K ๓.๑ = ๐.๓๐ + ๐.๔๐ * At / Ao + ๐.๒๐ * Et / Eo + ๐.๑๐ * Ft / Fo$$

$$K ๓.๓ = ๐.๓๐ + ๐.๑๐ * Mt / Mo + ๐.๔๐ * At / Ao + ๐.๑๐ * Et / Eo + ๐.๑๐ * Ft / Fo$$

๑๓. มาตรฐานฝีมือช่าง

เมื่อองค์การบริหารส่วนจังหวัดสระบุรีได้คัดเลือกผู้ยื่นข้อเสนอรายใดให้เป็นผู้รับจ้างและ ได้ตกลงจ้างก่อสร้าง ตามประกาศนี้แล้วผู้ยื่นข้อเสนอจะต้องตกลงว่าในการปฏิบัติงานก่อสร้างดังกล่าว ผู้ยื่นข้อเสนอจะต้องมีและใช้ผู้มีวุฒิบัตรระดับ ปวช. ปวส. และปวท. หรือเทียบเท่าจากสถาบันการศึกษาที่ ก.พ. รับรองให้เข้ารับราชการได้ ในอัตราไม่ต่ำกว่าร้อยละ ๑๐ ของแต่ละสาขาช่างแต่จะต้องมีจำนวนช่างอย่างน้อย ๑ คน ในแต่ละสาขาช่าง ดังต่อไปนี้

๑๓.๑ ช่างโยธาหรือช่างก่อสร้าง

๑๔. การปฏิบัติตามกฎหมายและระเบียบ

ในระหว่างระยะเวลาการก่อสร้าง ผู้ยื่นข้อเสนอที่ได้รับการคัดเลือกให้เป็นผู้รับจ้างต้อง ปฏิบัติ ตามหลักเกณฑ์ที่กฎหมายและระเบียบได้กำหนดไว้โดยเคร่งครัด

๑๕. การประเมินผลการปฏิบัติงานของผู้ประกอบการ

องค์การบริหารส่วนจังหวัดสระบุรี สามารถนำผลการปฏิบัติงานแล้วเสร็จตามสัญญาของ ผู้ยื่นข้อเสนอที่ได้รับการคัดเลือกให้ เป็นผู้รับจ้างเพื่อนำมาประเมินผลการปฏิบัติงานของผู้ประกอบการ

ทั้งนี้ หากผู้ยื่นข้อเสนอที่ได้รับการคัดเลือกไม่ผ่านเกณฑ์ที่กำหนดจะถูกระงับการยื่นข้อเสนอหรือทำสัญญากับองค์การบริหารส่วนจังหวัดสระบุรี ไว้ชั่วคราว

องค์การบริหารส่วนจังหวัดสระบุรี



๒๐ มกราคม ๒๕๖๕

ตารางแสดงวงเงินงบประมาณที่ได้รับจัดสรรและราคากลางในงานจ้างก่อสร้าง

1. ชื่อโครงการ
 ประกวดราคาจ้างก่อสร้างถนนลาดยาง หมู่ที่ 11 - หมู่ที่ 13 ต.วังม่วง อ.วังม่วง จ.สระบุรี
 พร้อมติดตั้งไฟฟ้าแสงสว่างโซล่าเซลล์ ด้วยวิธีประกวดราคาอิเล็กทรอนิกส์ (e-bidding) /
 งานก่อสร้างถนนผิวทางแอสฟัลติกคอนกรีต
 หน่วยงานเจ้าของโครงการ องค์การบริหารส่วนจังหวัดสระบุรี / องค์การบริหารส่วนจังหวัดสระบุรี
2. วงเงินงบประมาณที่ได้รับจัดสรร 10,190,000.00 บาท
4. ลักษณะงาน
 โดยสังเขป ก่อสร้างถนนลาดยาง

5. ราคากลางคำนวณ ณ วันที่ 17 ธันวาคม 2567 เป็นเงิน 11,628,448.66 บาท
6. บัญชีประมาณการราคากลาง
 6.1 แบบสรุปราคากลางงานทางสะพานและท่อเหลี่ยม
7. รายชื่อคณะกรรมการกำหนดราคากลาง
 7.1 สรารัตน์ สุขมะดัน ประธานกรรมการกำหนดราคากลาง ผู้อำนวยการส่วนการโยธา ✓
 7.2 พงศกร เพชรประดับ กรรมการกำหนดราคากลาง วิศวกรโยธาชำนาญการ
 7.3 จิรยุทธ์ ศรีเจิม กรรมการกำหนดราคากลาง นายช่างโยธาอาวุโส

สรารัตน์ สุขมะดัน

18 ธันวาคม 2567 16:44:20



บันทึกข้อความ

ส่วนราชการ สำนักช่าง ส่วนควบคุมการก่อสร้าง ฝ่ายสำรวจ โทร. ๐-๓๖๒๑-๒๕๔๓

ที่ สป ๕๑๐๐๕.๑/ ๗๕๖๒

วันที่ ๑๗ ธันวาคม ๒๕๖๗

เรื่อง ขออนุมัติกำหนดราคากลางงานก่อสร้าง

เรียน นายกองค้การบริหารส่วนจังหวัดสระบุรี

ตามคำสั่งองค์การบริหารส่วนจังหวัดสระบุรี ที่ ๒๙๔๒/๒๕๖๗ ลงวันที่ ๑๓ พฤศจิกายน ๒๕๖๗ เรื่อง แต่งตั้งคณะกรรมการจัดทำแบบบูรณาการงานก่อสร้าง และกำหนดราคากลาง สำหรับประกวดราคาจ้างก่อสร้างโครงการก่อสร้างถนนลาดยาง หมู่ที่ ๑๑ - หมู่ที่ ๑๓ ตำบลวังม่วง อำเภอวังม่วง จังหวัดสระบุรี พร้อมติดตั้งไฟฟ้าแสงสว่างโซล่าเซลล์ ด้วยวิธีประกวดราคาอิเล็กทรอนิกส์ (e-bidding) เพื่อดำเนินการตามระเบียบกระทรวงการคลังว่าด้วยการจัดซื้อจัดจ้างและการบริหารพัสดุภาครัฐ พ.ศ. ๒๕๖๐ นั้น

คณะกรรมการกำหนดราคากลาง ได้พิจารณากำหนดราคากลางโครงการตามข้อบัญญัติองค์การบริหารส่วนจังหวัด งบประมาณรายจ่ายประจำปีงบประมาณ พ.ศ. ๒๕๖๘ แผนงานอุตสาหกรรมและการโยธา งานก่อสร้าง งบลงทุน หมวดค่าที่ดินและสิ่งก่อสร้าง ประเภท ค่าก่อสร้างสิ่งสาธารณูปการ หน้า ๓๕๓ งบประมาณ ๑๐,๑๕๐,๐๐๐.- บาท (สิบล้านหนึ่งแสนเก้าหมื่นบาทถ้วน) โดยอ้างอิงราคาตามราคาวัสดุก่อสร้าง ของสำนักงานพาณิชย์จังหวัดสระบุรีและพาณิชย์กรุงเทพฯ ราคาในท้องถิ่นและหลักเกณฑ์การคำนวณราคากลางงานก่อสร้างของกรมบัญชีกลาง จำนวน ๑๑,๖๒๘,๔๔๘.๖๖ บาท (สิบเอ็ดล้านหกแสนสองหมื่นแปดพันสี่ร้อยสี่สิบบาทหกสิบกบาทหกสตางค์)

จึงเรียนมาเพื่อโปรดอนุมัติราคากลาง

(ลงชื่อ)

(นางสรารัตน์ สุขมะดัน)
ผู้อำนวยการส่วนราชการโยธา

ประธานกรรมการ

ความคิดเห็นของรองปลัดองค์การบริหารส่วนจังหวัด

-
(นางทิติยาพร เพชรประดับ)

(ลงชื่อ)

(นายพงศกร เพชรประดับ)
วิศวกรโยธาชำนาญการ

กรรมการ

รองปลัดองค์การบริหารส่วนจังหวัดสระบุรี

(ลงชื่อ)

(นายจิริยุทธ์ ศรีเจิม)
นายช่างโยธาอาวุโส

กรรมการ

ความคิดเห็นของปลัดองค์การบริหารส่วนจังหวัด

-
(นางสาวนิภา ประชีพฉาย)

ปลัดองค์การบริหารส่วนจังหวัดสระบุรี

ความคิดเห็นของผู้อำนวยการส่วนควบคุมการก่อสร้าง

-
(นางนางสรารัตน์ สุขมะดัน)

ผู้อำนวยการส่วนราชการโยธา รักษาราชการแทน
ผู้อำนวยการส่วนควบคุมการก่อสร้าง

ความคิดเห็นของนายกองค์การบริหารส่วนจังหวัดสระบุรี

-
(นายรณกฤต อัดทะสัมปณณะ)

รองนายกองค์การบริหารส่วนจังหวัด ปฏิบัติราชการแทน
นายกองค์การบริหารส่วนจังหวัดสระบุรี

ความคิดเห็นของผู้สำนักช่าง

-
(นางทิติยาพร เพชรประดับ)

รองปลัดองค์การบริหารส่วนจังหวัด รักษาราชการแทน
ผู้อำนวยการสำนักช่าง

วันที่อนุมัติ.....

ตารางแสดงวงเงินงบประมาณที่ได้รับจัดสรรและราคากลางในงานจ้างก่อสร้าง

1. ชื่อโครงการ
 ประกวราคาจ้างก่อสร้างก่อสร้างถนนลาดยาง หมู่ที่ 11 - หมู่ที่ 13 ต.วังม่วง อ.วังม่วง จ.สระบุรี
 พร้อมติดตั้งไฟฟ้าแสงสว่างโซลาเซลล์ ด้วยวิธีประกวดราคาอิเล็กทรอนิกส์ (e-bidding) /
2. งานก่อสร้างถนนผิวทางแอสฟัลติกคอนกรีต
 หน่วยงานเจ้าของโครงการ องค์การบริหารส่วนจังหวัดสระบุรี / องค์การบริหารส่วนจังหวัดสระบุรี
3. วงเงินงบประมาณที่ได้รับจัดสรร 10,190,000.00 บาท
4. ลักษณะงาน
 โดยสังเขป ก่อสร้างถนนลาดยาง

5. ราคากลางคำนวณ ณ วันที่ เป็นเงิน 11,628,448.66 บาท
6. บัญชีประมาณการราคากลาง
 - 6.1 แบบสรุปราคากลางงานทางสะพานและท่อเหลี่ยม
7. รายชื่อคณะกรรมการกำหนดราคากลาง
 - 7.1 สรารัตน์ สุขมะดัน ประธานกรรมการกำหนดราคากลาง ผู้อำนวยการส่วนการโยธา
 - 7.2 พงศกร เพชรประดับ กรรมการกำหนดราคากลาง วิศวกรโยธาชำนาญการ
 - 7.3 จิรยุทธ์ ศรีเจิม กรรมการกำหนดราคากลาง นายช่างโยธาอาวุโส

แบบฟอร์มรายงานหรือสรุปราคากลางงานก่อสร้างทาง สะพาน และท่อเหลี่ยม

ชื่อโครงการ/งานก่อสร้าง ประเภทราคาจากก่อสร้างถนนลาดยาง หมู่ที่ 11 - หมู่ที่ 13 ต.วังม่วง อ.วังม่วง จ.สระบุรี พร้อมติดตั้งไฟฟ้าแสงสว่างไฮโดรเจน คิวบิกเมตร (e-bidding)

หน่วยงานเจ้าของโครงการ/งานก่อสร้าง องค์การบริหารส่วนจังหวัดสระบุรี

ลำดับที่ตามสัญญา	รายการงานก่อสร้าง	หน่วย	จำนวน	ราคาต่อหน่วย	ราคาทุน	FN	ราคาต่อหน่วย X FN	ราคากลาง
1	1. งานรองพื้นทางและพื้นทาง (SUBBASE AND BASE COURSES) 1.1 งานรื้อชั้นทางเดิมและก่อสร้างใหม่ หน้า.....ชม. (SCARIFICATION & RECONSTRUCTION OF EXISTING SUBBASE)(ชั้นรองพื้นทางวัสดุผสมรวม) 1.2 งานพื้นทาง (BASE COURSES)	ตร.ม.	17,985.000	11.24	202,151.40	1.3424	15.08	271,368.03
2	1.2.1 งานพื้นทางหินคลุก (CRUSHED ROCK SOIL AGGREGATE TYPE BASE) 2. งานผิวทาง (SURFACE COURSES) 2.1 งานไพรมโค้ต และแทคโค้ต (PRIME COAT & TACK COAT)	ลบ.ม.	2,587.000	444.18	1,149,093.66	1.3424	596.26	1,542,543.32
3	2.1.1 งานเสตแอสฟัลต์ไพรมโค้ต (PRIME COAT) (พื้นทางหินคลุก) 2.2 งานแอสฟัลต์คอนกรีต (ASPHALT CONCRETE)	ตร.ม.	16,500.000	36.39	600,435.00	1.3424	48.84	806,023.94
4	2.2.1 งานชั้นผิวทางแอสฟัลต์คอนกรีต หน้า.....ชม. (ASPHALT CONCRETE WEARING COURSE)	ตร.ม.	16,500.000	299.14	4,935,810.00	1.3424	401.56	6,625,831.34

จิรยุทธ์ ศรีเจิม

15 ธันวาคม 2567 17:51:35

แบบฟอร์มรายงานหรือสรุปราคากลางงานก่อสร้างทาง สะพาน และท่อเหลี่ยม

ชื่อโครงการ/งานก่อสร้าง ปรากฏราคาจ้างก่อสร้างถนนลาดยาง หมู่ที่ 11 - หมู่ที่ 13 ต.วังม่วง อ.วังม่วง จ.สระบุรี พร้อมติดตั้งไฟฟ้าแสงสว่างใต้อาคารอเนกประสงค์ ด้วยวิธีประกวดราคาอิเล็กทรอนิกส์ (e-bidding)

หน่วยงานเจ้าของโครงการ/งานก่อสร้าง องค์การบริหารส่วนจังหวัดสระบุรี/องค์การบริหารส่วนจังหวัดสระบุรี

ลำดับที่ตามสัญญา	รายการงานก่อสร้าง	หน่วย	จำนวน	ราคาต่อหน่วย	ราคาทุน	FN	ราคาต่อหน่วย X FN	ราคากลาง
5	3. ป้ายจราจรแบบ บ-33	ชุด	1,000	2,810.00	2,810.00	1,3424	3,772.14	3,772.14
6	4. ป้ายจราจรแบบ ต-75	ชุด	1,000	2,980.00	2,980.00	1,3424	4,000.35	4,000.35
7	5. สัญญาณไฟกระพริบโพลีเอสเตอร์ + ป้ายจราจรแบบ บ-1	ชุด	1,000	17,020.00	17,020.00	1,3424	22,847.64	22,847.64
8	6. สีเทอร์โมพลาสติกสะท้อนแสง (สีเหลือง+สีขาว)	ตร.ม.	743,000	290.00	215,470.00	1,3424	389.29	289,246.92
9	7. งาน RUMBLE STRIPS	ตร.ม.	12,600	460.00	5,796.00	1,3424	617.50	7,780.55
10	8. เสนหยุด	ตร.ม.	1,380	290.00	400.20	1,3424	389.29	537.22
11	9. ป้ายโครงการ	ชุด	1,000	4,840.00	4,840.00	1,3424	6,497.21	6,497.21
รวมราคากลาง								11,628,448.66

จิรยุทธ์ ศรีเจิม

15 ธันวาคม 2567 17:51:35

แบบฟอร์มรายงานหรือสรุปราคากลางงานก่อสร้างทาง สะพาน และท่อเหลี่ยม

ชื่อโครงการ/งานก่อสร้าง งบประมาณค่าจ้างก่อสร้างก่อสร้างในลาดยาง หมู่ที่ 11 - หมู่ที่ 13 ต.วังม่วง อ.วังม่วง จ.สระบุรี พร้อมติดตั้งไฟฟ้าแสงสว่างโซลาร์เซลล์ ด้วยวิธีประกวดราคาอิเล็กทรอนิกส์ (e-bidding)

หน่วยงานเจ้าของโครงการ/งานก่อสร้าง องค์การบริหารส่วนจังหวัดสระบุรี/องค์การบริหารส่วนจังหวัดสระบุรี

(สราทิตย์ สุขมะดัน)

ประธานกรรมการกำหนดราคากลาง

(พงศกร เพชรประดับ)

กรรมการกำหนดราคากลาง

(จิรยุทธ์ ศรีเจิม)

กรรมการกำหนดราคากลาง

จิรยุทธ์ ศรีเจิม

15 ธันวาคม 2567

งบประมาณปี พ.ศ. 2568

แบบเลขที่ 19/67

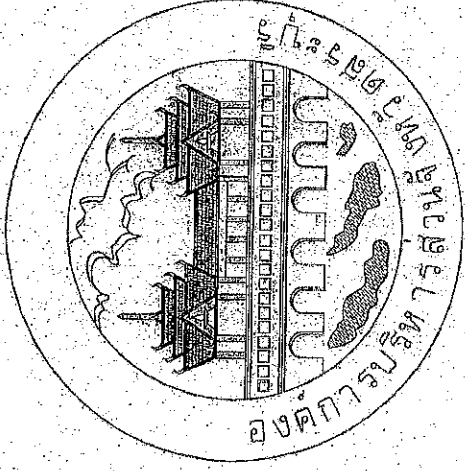

โครงการก่อสร้างถนนลาดยาง
หมู่ที่ 11 - หมู่ที่ 13 ต.วังม่วง อ.วังม่วง จ.สระบุรี
พร้อมติดตั้งไฟฟ้าแสงสว่างโซลาร์เซลล์

ฝ่ายสำรวจและฝ่ายออกแบบ ส่วนควบคุมการก่อสร้าง
สำนักช่าง องค์การบริหารส่วนจังหวัดสระบุรี

คณะกรรมการจัดทำแบบร่างอาคารก่อสร้าง	ประธานกรรมการ
ตามคำสั่งของเลขที่ 19/67	กรรมการ
ลงวันที่ 18 มี.ย. 2567	กรรมการ
แบบแปลนเลขที่ 19/67	กรรมการ
	นายก

สารบัญแบบ

รายการแบบ	แผ่นที่
ส่วนหัวแบบ	1
วิธีการประกอบแบบ	2-3
บัญชีรับ-จ่าย	4
แผ่นยัดช่องไฟ	5
รูปตัดตามขวาง	6
รูปแปลน	7-10
รายการประกอบแบบไฟฟ้าบนหลังคาห้องครัว	11-12



องค์การบริหารจัดการวัสดุศาสตร์

ชื่อวิชา:
 ภาควิชา:
 รหัส: 11 - รหัส 13 (ฉบับแก้ไข) ๑ มีนาคม ๒๕๖๗
 หนึ่งร้อยยี่สิบเก้าแผ่น / หนึ่งร้อยยี่สิบเก้าเล่ม

ชื่อแบบ	(ระบุชื่อแบบ, รหัสวิชา) ผู้จัดทำ:
ผู้จัดทำ	หนังสือพิมพ์:
ออกแบบ	หนังสือพิมพ์:
วัสดุ	(ระบุชื่อวัสดุ, รหัสวิชา) ผู้จัดทำ:
การก่อสร้าง	(ระบุชื่อการก่อสร้าง, รหัสวิชา) ผู้จัดทำ:
การประกอบ	(ระบุชื่อการประกอบ, รหัสวิชา) ผู้จัดทำ:
การตกแต่ง	(ระบุชื่อการตกแต่ง, รหัสวิชา) ผู้จัดทำ:
ยึดประกอบ	(ระบุชื่อการยึดประกอบ, รหัสวิชา) ผู้จัดทำ:
ยึดประกอบ	(ระบุชื่อการยึดประกอบ, รหัสวิชา) ผู้จัดทำ:
ยึดประกอบ	(ระบุชื่อการยึดประกอบ, รหัสวิชา) ผู้จัดทำ:

ผู้จัดทำ:

(ระบุชื่อผู้จัดทำ, รหัสวิชา)
 ชื่อสารบัญแบบ:
 ชื่อสารบัญแบบ:

แบบแปลน: ๑๑/๖๗

ประเภท:

NO SCALE

แผ่นที่ 01

คณะกรรมการจัดทำแบบประกอบแบบก่อสร้าง
 หมายเลข: ๑๑/๖๗, ๑๑/๖๗
 ฉบับที่: ๑๓, ๑๑/๖๗, ๑๑/๖๗
 แบบแปลน: ๑๑/๖๗

ประธานกรรมการ:
 กรรมการ:
 กรรมการ:
 กรรมการ:
 กรรมการ:

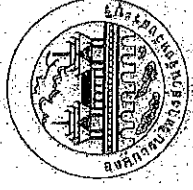

กระทรวงทรัพยากรธรรมชาติและสิ่งแวดล้อม

กรมการช่าง

เรื่อง ก่อสร้างถนน

หน้า 11 - หน้า 13 ส.ค.๒๕๖๗ ๒.๖๒๗๖ ๓.๖๒๗๖
 กรณีที่พื้นที่ทำเนียบรัฐบาล

ชื่อคน		นายสมชาย ใจดี
ตำแหน่ง		นายช่างเทคนิค
ชื่อคน		นายสมชาย ใจดี
ตำแหน่ง		นายช่างเทคนิค
ชื่อคน		นายสมชาย ใจดี
ตำแหน่ง		นายช่างเทคนิค
ชื่อคน		นายสมชาย ใจดี
ตำแหน่ง		นายช่างเทคนิค
ชื่อคน		นายสมชาย ใจดี
ตำแหน่ง		นายช่างเทคนิค
ชื่อคน		นายสมชาย ใจดี
ตำแหน่ง		นายช่างเทคนิค
ชื่อคน		นายสมชาย ใจดี
ตำแหน่ง		นายช่างเทคนิค

การตรวจรับงานก่อสร้างถนนหน้าทำเนียบรัฐบาล
 หน้าถนน ๒๕๖๖ ๒๕๖๗
 จำนวน ๑๓.๗๑ ๒๕๖๗
 สัญญาเลขที่ ๒๖/๒๕๖๗

ผู้ตรวจรับงาน.....
 ผู้รับงาน.....
 ผู้ตรวจรับงาน.....
 ผู้รับงาน.....

ลำดับที่	รายละเอียด	หน่วย	ราคาต่อหน่วย	รวม	หมายเหตุ
1	ถมดินหน้าทำเนียบรัฐบาล	ตร.ม.	17,985.00		
2.1	ถมดินหน้าทำเนียบรัฐบาล (หน้า) ๒๗๐ ก.ม.	ตร.ม.	2,987.00		
2.2	ถมดินหน้าทำเนียบรัฐบาล (หน้า) ๓๑๕ ก.ม.	ตร.ม.	18,500.00		
2.3	ถมดินหน้าทำเนียบรัฐบาล (หน้า) ๓๑๕ ก.ม.	ตร.ม.	16,500.00		
2.4	ถมดินหน้าทำเนียบรัฐบาล (หน้า) ๓๑๕ ก.ม.	ตร.ม.			
3.1	ถมดินหน้าทำเนียบรัฐบาล (หน้า) ๓๑๕ ก.ม.	ตร.ม.	1.00		
3.2	ถมดินหน้าทำเนียบรัฐบาล (หน้า) ๓๑๕ ก.ม.	ตร.ม.	1.00		
3.3	ถมดินหน้าทำเนียบรัฐบาล (หน้า) ๓๑๕ ก.ม.	ตร.ม.	1.00		
4.1	ถมดินหน้าทำเนียบรัฐบาล (หน้า) ๓๑๕ ก.ม.	ตร.ม.	743.00		
4.2	ถมดินหน้าทำเนียบรัฐบาล (หน้า) ๓๑๕ ก.ม.	ตร.ม.	12.80		
4.3	ถมดินหน้าทำเนียบรัฐบาล (หน้า) ๓๑๕ ก.ม.	ตร.ม.	1.38		
5.1	ถมดินหน้าทำเนียบรัฐบาล (หน้า) ๓๑๕ ก.ม.	ตร.ม.	1.00		
5.1.1	ถมดินหน้าทำเนียบรัฐบาล (หน้า) ๓๑๕ ก.ม.	ตร.ม.	52.00		
6	ถมดินหน้าทำเนียบรัฐบาล (หน้า) ๓๑๕ ก.ม.	ตร.ม.			
6.1	ถมดินหน้าทำเนียบรัฐบาล (หน้า) ๓๑๕ ก.ม.	ตร.ม.			
6.1.1	ถมดินหน้าทำเนียบรัฐบาล (หน้า) ๓๑๕ ก.ม.	ตร.ม.			
6.1.2	ถมดินหน้าทำเนียบรัฐบาล (หน้า) ๓๑๕ ก.ม.	ตร.ม.			
6.1.3	ถมดินหน้าทำเนียบรัฐบาล (หน้า) ๓๑๕ ก.ม.	ตร.ม.			
6.1.4	ถมดินหน้าทำเนียบรัฐบาล (หน้า) ๓๑๕ ก.ม.	ตร.ม.			
6.1.5	ถมดินหน้าทำเนียบรัฐบาล (หน้า) ๓๑๕ ก.ม.	ตร.ม.			
6.1.6	ถมดินหน้าทำเนียบรัฐบาล (หน้า) ๓๑๕ ก.ม.	ตร.ม.			
6.1.7	ถมดินหน้าทำเนียบรัฐบาล (หน้า) ๓๑๕ ก.ม.	ตร.ม.			
6.1.8	ถมดินหน้าทำเนียบรัฐบาล (หน้า) ๓๑๕ ก.ม.	ตร.ม.			
6.1.9	ถมดินหน้าทำเนียบรัฐบาล (หน้า) ๓๑๕ ก.ม.	ตร.ม.			
6.1.10	ถมดินหน้าทำเนียบรัฐบาล (หน้า) ๓๑๕ ก.ม.	ตร.ม.			
6.1.11	ถมดินหน้าทำเนียบรัฐบาล (หน้า) ๓๑๕ ก.ม.	ตร.ม.			
6.1.12	ถมดินหน้าทำเนียบรัฐบาล (หน้า) ๓๑๕ ก.ม.	ตร.ม.			
6.1.13	ถมดินหน้าทำเนียบรัฐบาล (หน้า) ๓๑๕ ก.ม.	ตร.ม.			
6.1.14	ถมดินหน้าทำเนียบรัฐบาล (หน้า) ๓๑๕ ก.ม.	ตร.ม.			
6.1.15	ถมดินหน้าทำเนียบรัฐบาล (หน้า) ๓๑๕ ก.ม.	ตร.ม.			
6.1.16	ถมดินหน้าทำเนียบรัฐบาล (หน้า) ๓๑๕ ก.ม.	ตร.ม.			
6.1.17	ถมดินหน้าทำเนียบรัฐบาล (หน้า) ๓๑๕ ก.ม.	ตร.ม.			
6.1.18	ถมดินหน้าทำเนียบรัฐบาล (หน้า) ๓๑๕ ก.ม.	ตร.ม.			
6.1.19	ถมดินหน้าทำเนียบรัฐบาล (หน้า) ๓๑๕ ก.ม.	ตร.ม.			
6.1.20	ถมดินหน้าทำเนียบรัฐบาล (หน้า) ๓๑๕ ก.ม.	ตร.ม.			

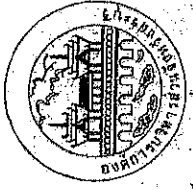

โครงการก่อสร้างทางถนนลาดยาง

พื้นที่ 11 - หมู่ที่ 13 ต.วังม่วง อ.วังม่วง จ.สระบุรี

พรมติดไฟแสงสว่างใช้เสาเซลล์

พื้นที่โครงการก่อสร้างถนนลาดยาง แนวเส้นทาง กม. 1478-2538 เขต อบต.วังม่วง อ.วังม่วง จ.สระบุรี

Hot-dip galvanized steel post 8 เมตร (S.S 425 425)

รูปตัดตามขวาง

พื้นที่โครงการก่อสร้างถนนลาดยาง แนวเส้นทาง กม. 1478-2538 เขต อบต.วังม่วง อ.วังม่วง จ.สระบุรี

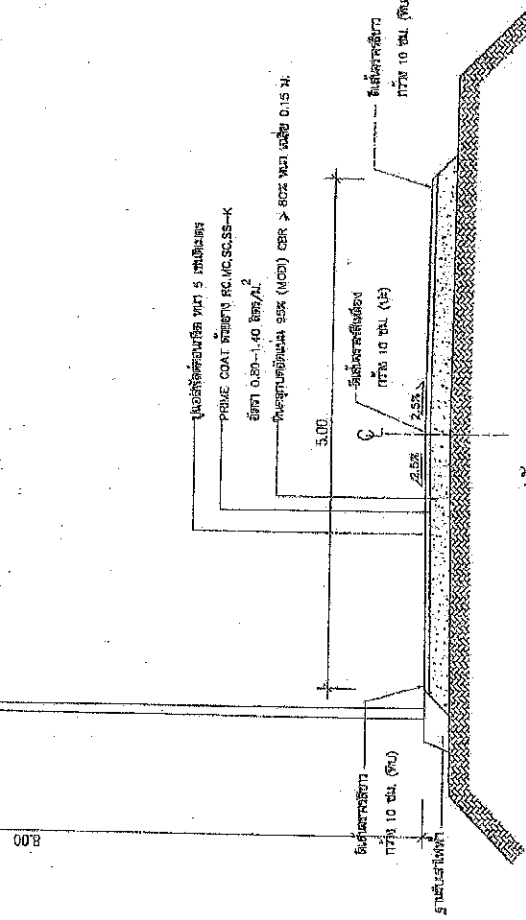

รูปตัดตามขวาง

ก่อสร้างทางลาดยางแบบแอสฟัลต์คอนกรีต (Asphalt Concrete)

- ใช้วัสดุ ในแบบแผนกำหนดไว้เป็นเกณฑ์ นอกนั้นหาซื้อเป็นของตนเอง
- การขุดดินตามข้อกำหนดให้ดำเนินการขุดให้ลึกพอที่จะฝังเสาให้มั่นคง
- แบบ Plan - Section และ Cross - Section แล้วดำเนินการก่อสร้างตามแบบที่กำหนด
- วัสดุที่ใช้ก่อสร้างให้มีความแข็งแรงและทนทานต่อการใช้งาน
- การติดตั้งเสาให้มีความสูงและตำแหน่งตามที่กำหนดไว้

- ขนาดเสาให้มีความแข็งแรงและทนทานต่อการใช้งาน
- การติดตั้งเสาให้มีความสูงและตำแหน่งตามที่กำหนดไว้
- การติดตั้งเสาให้มีความสูงและตำแหน่งตามที่กำหนดไว้
- การติดตั้งเสาให้มีความสูงและตำแหน่งตามที่กำหนดไว้

คณะกรรมการควบคุมการก่อสร้าง
 ตามคำสั่ง อบ.ส.บ. ๒๓๖๖
 ลงวันที่ ๑๖ ต.ค. ๒๕๖๖
 นายมนตรี บุญจรัส

ประธานกรรมการ
 นายมนตรี บุญจรัส
 กรรมการ
 นายมนตรี บุญจรัส
 กรรมการ

ชื่องาน	โครงการก่อสร้างถนนลาดยาง
พื้นที่	พื้นที่ 11 - หมู่ที่ 13 ต.วังม่วง อ.วังม่วง จ.สระบุรี
ชื่อผู้รับจ้าง	บริษัท อีสเทิร์น...
ชื่อผู้ควบคุมงาน	นาย...
ชื่อช่างเขียน	นาย...
ชื่อวิศวกร	นาย...
ชื่อช่างเทคนิค	นาย...
ชื่อช่างเขียน	นาย...
ชื่อช่างเทคนิค	นาย...
ชื่อช่างเขียน	นาย...
ชื่อช่างเทคนิค	นาย...
ชื่อช่างเขียน	นาย...
ชื่อช่างเทคนิค	นาย...
ชื่อช่างเขียน	นาย...
ชื่อช่างเทคนิค	นาย...
ชื่อช่างเขียน	นาย...
ชื่อช่างเทคนิค	นาย...



กองการปฏิบัติการสำรวจทางวิศวกรรมศาสตร์

ชื่อสถานที่ ๑๑๑

วันที่ 11 - ๑๓ ตุลาคม ๒๕๖๓ จ.สระบุรี
หรือวันที่ลงพิมพ์เอกสารนี้

เขียนแบบ	(ชื่อและชื่อตำแหน่ง) ผู้ควบคุมงาน
สำรวจ	นายวัชรพงษ์ ผ่องใส นายวิชาญ ชัยยังดี
เขียนแบบ	นายวัชรพงษ์ ผ่องใส นายวิชาญ ชัยยังดี
ตรวจ	(ชื่อและชื่อตำแหน่ง) ผู้ควบคุมงาน
ตรวจสอบ	(ชื่อและชื่อตำแหน่ง) ผู้ควบคุมงาน
ตรวจสอบ	(ชื่อและชื่อตำแหน่ง) ผู้ควบคุมงาน
ตรวจสอบ	(ชื่อและชื่อตำแหน่ง) ผู้ควบคุมงาน
ตรวจสอบ	(ชื่อและชื่อตำแหน่ง) ผู้ควบคุมงาน
ตรวจสอบ	(ชื่อและชื่อตำแหน่ง) ผู้ควบคุมงาน
ตรวจสอบ	(ชื่อและชื่อตำแหน่ง) ผู้ควบคุมงาน
ตรวจสอบ	(ชื่อและชื่อตำแหน่ง) ผู้ควบคุมงาน
ตรวจสอบ	(ชื่อและชื่อตำแหน่ง) ผู้ควบคุมงาน

อนุมัติ (นายวิชาญ ชัยยังดี ผ่องใส)
นายวิชาญ ชัยยังดี ผ่องใส
ตำแหน่ง วิศวกรจราจรและขนส่ง

นายวิชาญ ชัยยังดี

นายวิชาญ ชัยยังดี

NO SCALE

จำนวนหน้า ๐๗

โครงการก่อสร้างถนนลาดยาง

ทล. ๑๑๑ - ทลูที่ 13 ต.วังม่วง อ.วังม่วง จ.สระบุรี

พร้อมติดตั้งไฟฟ้าแสงสว่างโซลาร์เซลล์

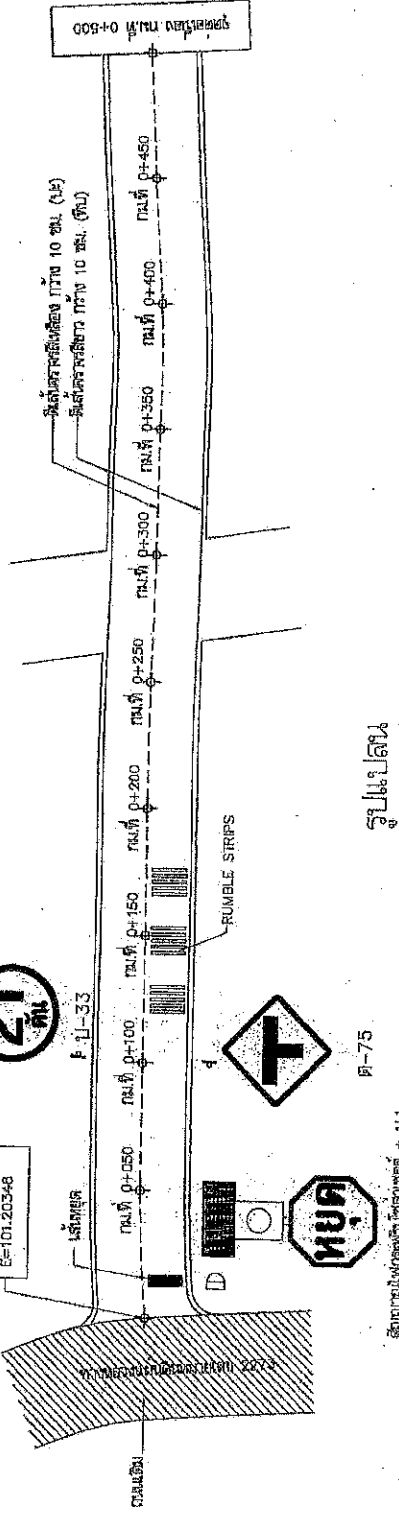

รูปแปลน

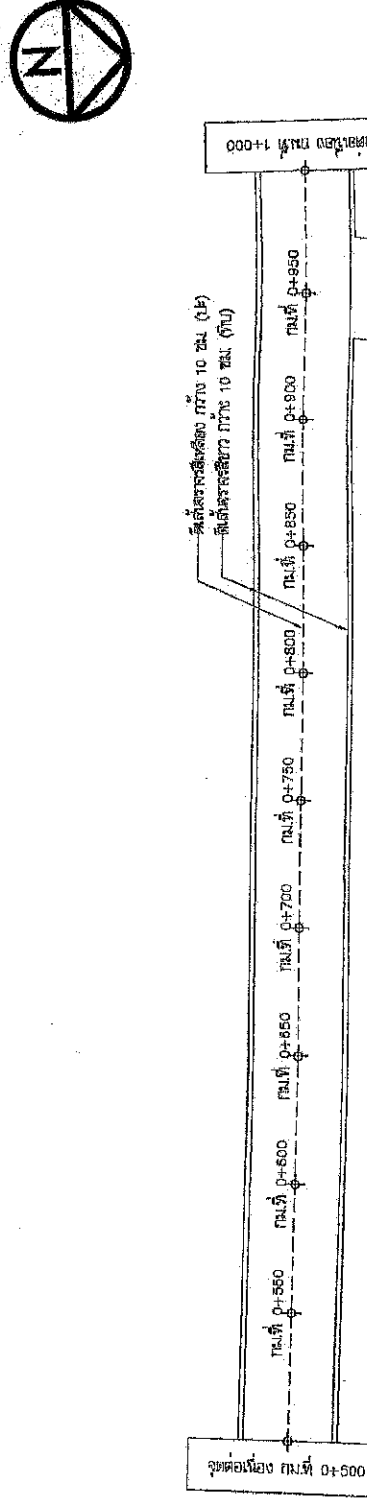

รูปแปลน

นายวิชาญ ชัยยังดี ผ่องใส

วันที่ 13 ตุลาคม ๒๕๖๓

นายวิชาญ ชัยยังดี ผ่องใส

ตำแหน่ง วิศวกรจราจรและขนส่ง

โครงการก่อสร้างถนนลาดยาง

หมู่ที่ 11 - หมู่ที่ 13 ต.วังม่วง อ.วังม่วง จ.สระบุรี
 พรอมติดตั้งไฟฟ้าแสงสว่างโซล่าเซลล์

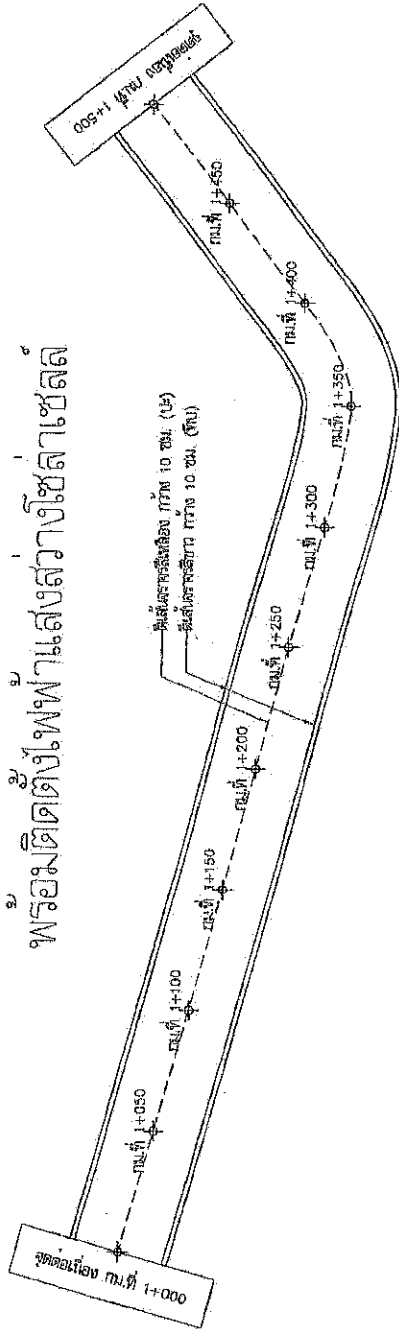

รูปแบบถนน

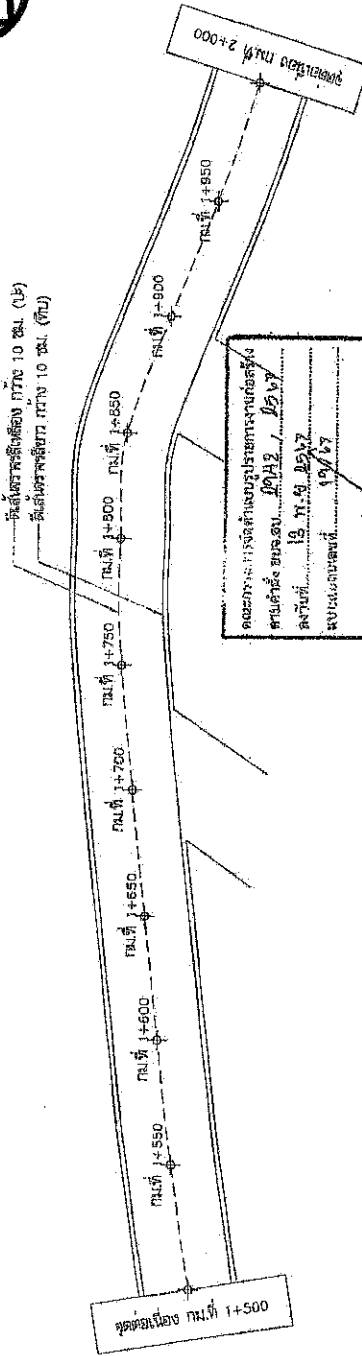

รูปแบบถนน

คณะกรรมการโครงการ
 นายอำเภอ.....
 นาย อบต.....
 นาย อบต.....
 นาย อบต.....



องค์การบริหารส่วนจังหวัดสระบุรี

โครงการ

ก่อสร้างถนนลาดยาง

หมู่ที่ 11 - หมู่ที่ 13 ต.วังม่วง อ.วังม่วง จ.สระบุรี
 พรอมติดตั้งไฟฟ้าแสงสว่างโซล่าเซลล์

เขียนแบบ	(นายอรรถกร นวลสีดา) ผู้อำนวยการช่างเขียนแบบ
สำรวจ	นายสีตุง สัตถิม นายช่างสำรวจ
สถาปน	นายสีตุง สัตถิม นายช่างสถาปน
วิศวกร	(นายวันเฉลิม นวกีสุง) วิศวกรโยธาชำนาญการ
ควบคุม	(นายสุชาติ หอสง) หัวหน้าช่างควบคุม
ตรวจสอบ	(นายสุชาติ หอสง) หัวหน้าช่างตรวจสอบ
ตรวจสอบ	(นายสุชาติ หอสง) หัวหน้าช่างตรวจสอบ
ตรวจสอบ	(นายสุชาติ หอสง) หัวหน้าช่างตรวจสอบ
ตรวจสอบ	(นายสุชาติ หอสง) หัวหน้าช่างตรวจสอบ
ตรวจสอบ	(นายสุชาติ หอสง) หัวหน้าช่างตรวจสอบ
ตรวจสอบ	(นายสุชาติ หอสง) หัวหน้าช่างตรวจสอบ
ตรวจสอบ	(นายสุชาติ หอสง) หัวหน้าช่างตรวจสอบ
ตรวจสอบ	(นายสุชาติ หอสง) หัวหน้าช่างตรวจสอบ

88

โครงการก่อสร้างถนนลาดยาง

หมู่ที่ 11 - หมู่ที่ 13 ต.วังม่วง อ.วังม่วง จ.สระบุรี พร้อมติดตั้งไฟฟ้าแสงสว่างโซลาร์เซลล์



องค์การขนส่งทางบก

โครงการ

ก่อสร้างถนนลาดยาง

หมู่ที่ 11 - หมู่ที่ 13 ต.วังม่วง อ.วังม่วง จ.สระบุรี

พร้อมติดตั้งไฟฟ้าแสงสว่างโซลาร์เซลล์

ชื่อแบบ	(รายละเอียด ดูแบบ) ผู้ควบคุมงาน
อัตรา	นายสมพงษ์ ศรีเงิน นายช่างสำรวจ
ออกแบบ	นายสุวิทย์ ศรีเงิน นายช่างสำรวจ
ตรวจสอบ โครงการ	(นายสมพงษ์ ศรีเงิน) นายช่างสำรวจ
ตรวจสอบ รายละเอียด	(นายสมพงษ์ ศรีเงิน) นายช่างสำรวจ
ตรวจสอบ การคำนวณ	(นายสมพงษ์ ศรีเงิน) นายช่างสำรวจ
ตรวจสอบ การก่อสร้าง	(นายสมพงษ์ ศรีเงิน) นายช่างสำรวจ
ตรวจสอบ การดำเนินงาน	(นายสมพงษ์ ศรีเงิน) นายช่างสำรวจ
ตรวจสอบ การปิดบัญชี	(นายสมพงษ์ ศรีเงิน) นายช่างสำรวจ

เอกสารประกอบการก่อสร้างโครงการถนนลาดยาง
 รายการสิ่งของ ๒๕๖๕ ๑/๑๖
 วันที่ ๑๖ พ.ย ๒๕๖๕
 วันที่ ๑๖/๑๖

ประธานกรรมการ
 กรรมการ
 กรรมการ
 กรรมการ

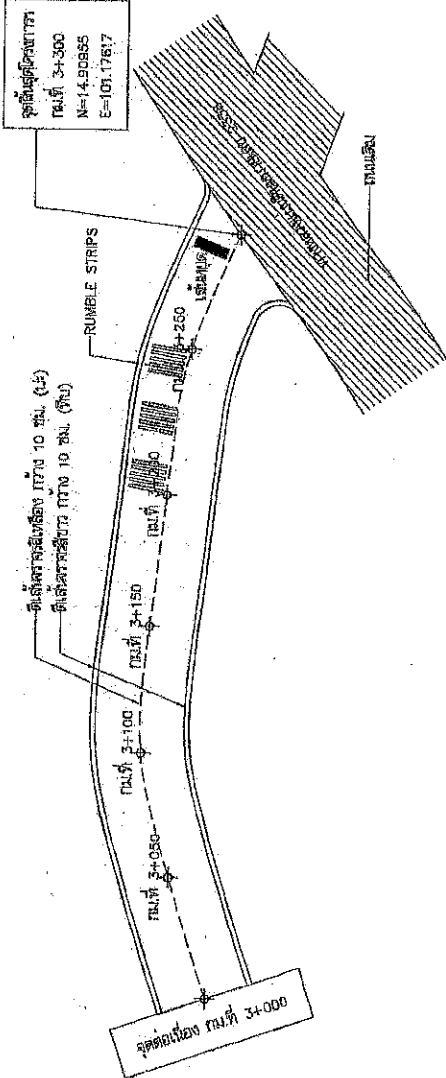

สรุปแปลน

รายงานการประกอบแบบไฟฟ้าแสงสว่างซีแอลอีดี

คู่มือติดตั้งและรายละเอียด

ควมไม่พึงพอใจ และ/หรือคุณภาพ : กรณีที่พบข้อบกพร่อง และ/หรือคุณภาพ

วันที่ : 07/22/2017

ชื่อสถานที่ประกอบแบบไฟฟ้าแสงสว่าง : [Blank]

ชุดแสงสว่างแบบไฟส่องสว่างพลังงานแสงอาทิตย์แบบประกอบ
ในชุดเดี่ยว (Integrated Solar Cell LED Streetlight with Pole)

ชุดแสงสว่างแบบไฟส่องสว่างพลังงานแสงอาทิตย์แบบประกอบ
ในชุดเดี่ยว (Integrated Solar Cell LED Streetlight with Pole)

บริษัทผู้จัดหา : [Blank]

บริษัทผู้รับทำการทดสอบ : [Blank]

ผู้ให้รายละเอียด : [Blank]

ผู้รับทดสอบ : [Blank]

จุดประสงค์ในการใช้ไฟส่องสว่างพลังงานแสงอาทิตย์แบบประกอบ
ในชุดเดี่ยว (Integrated Solar Cell LED Streetlight with Pole)

จุดประสงค์ในการใช้ไฟส่องสว่างพลังงานแสงอาทิตย์แบบประกอบ
ในชุดเดี่ยว (Integrated Solar Cell LED Streetlight with Pole)

บริษัทผู้จัดหา : [Blank]

บริษัทผู้รับทำการทดสอบ : [Blank]

ผู้ให้รายละเอียด : [Blank]

ผู้รับทดสอบ : [Blank]

1. บริษัท อสมท จำกัด (มหาชน) จำกัด
2. บริษัท ทีทีเอส จำกัด
3. บริษัท ทีทีเอส จำกัด
4. บริษัท ทีทีเอส จำกัด
5. บริษัท ทีทีเอส จำกัด
6. บริษัท ทีทีเอส จำกัด
7. บริษัท ทีทีเอส จำกัด
8. บริษัท ทีทีเอส จำกัด
9. บริษัท ทีทีเอส จำกัด
10. บริษัท ทีทีเอส จำกัด
11. บริษัท ทีทีเอส จำกัด
12. บริษัท ทีทีเอส จำกัด
13. บริษัท ทีทีเอส จำกัด
14. บริษัท ทีทีเอส จำกัด
15. บริษัท ทีทีเอส จำกัด
16. บริษัท ทีทีเอส จำกัด

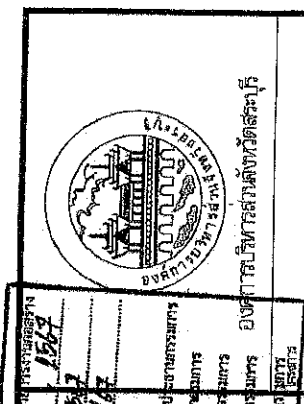

ชื่อหน่วยงาน : [Blank]

ชื่อโครงการ : [Blank]

ชื่อผู้รับผิดชอบ : [Blank]

วันที่ : [Blank]

ที่ : [Blank]

ผู้ควบคุมงาน	นาย [Blank]
ผู้ตรวจสอบ	นาย [Blank]
ผู้ให้รายละเอียด	นาย [Blank]
ผู้รับทดสอบ	นาย [Blank]

วันที่ 11 - พฤศจิกายน 2558

หรือเมื่อครบกำหนดระยะเวลาที่กำหนด

วัตถุประสงค์ในการใช้ไฟส่องสว่างพลังงานแสงอาทิตย์แบบประกอบ
ในชุดเดี่ยว (Integrated Solar Cell LED Streetlight with Pole)

1. บริษัท อสมท จำกัด (มหาชน) จำกัด
2. บริษัท ทีทีเอส จำกัด
3. บริษัท ทีทีเอส จำกัด
4. บริษัท ทีทีเอส จำกัด
5. บริษัท ทีทีเอส จำกัด
6. บริษัท ทีทีเอส จำกัด
7. บริษัท ทีทีเอส จำกัด
8. บริษัท ทีทีเอส จำกัด
9. บริษัท ทีทีเอส จำกัด
10. บริษัท ทีทีเอส จำกัด
11. บริษัท ทีทีเอส จำกัด
12. บริษัท ทีทีเอส จำกัด
13. บริษัท ทีทีเอส จำกัด
14. บริษัท ทีทีเอส จำกัด
15. บริษัท ทีทีเอส จำกัด
16. บริษัท ทีทีเอส จำกัด

ผู้ควบคุมงาน	นาย [Blank]
ผู้ตรวจสอบ	นาย [Blank]
ผู้ให้รายละเอียด	นาย [Blank]
ผู้รับทดสอบ	นาย [Blank]

ตัวอย่างแผ่นป้ายแสดงรายละเอียดงานก่อสร้าง

โครงการก่อสร้างขององค์การบริหารส่วนจังหวัดสระบุรี

โทร 036-211852

ประเภทของงานก่อสร้าง.....

ปริมาณงานก่อสร้าง.....

ชื่อ ที่อยู่ หมายเลขโทรศัพท์ ผู้รับจ้าง.....

ระยะเวลาเริ่มต้น และระยะเวลาสิ้นสุด รวมเป็นระยะเวลาทั้งสิ้น.....

วงเงินงบประมาณที่ได้ตั้งไว้หรือที่ได้รับ.....

ราคากลางค่าก่อสร้าง.....

วงเงินค่าก่อสร้างตามที่ได้ลงนามในสัญญาจ้าง.....

ชื่อกรรมการตรวจการจ้างและผู้ควบคุมงาน พร้อมหมายเลขโทรศัพท์.....

ส่งมอบงานจ้างวันที่.....

ตรวจรับงานจ้างวันที่.....

โครงการนี้ก่อสร้างด้วยเงินภาษีของประชาชน

หมายเหตุ วัสดุที่ใช้ทำแผ่นป้ายให้ใช้แผ่นไว้นิลคลุมแผ่นเหล็กหรือไม้ัดขนาดกว้างไม่น้อยกว่า 1.20 เมตร

ยาวไม่น้อยกว่า 2.40 เมตร

คณะกรรมการจัดทำแบบรายการก่อสร้าง	ประธานกรรมการ
นายศักดิ์ อภินันท์ 2442 / 2567	กรรมการ
วันที่ 13 ธ.ค. 2567	กรรมการ
แบบแปลนเลขที่ 19/67	กรรมการ
	กรรมการ

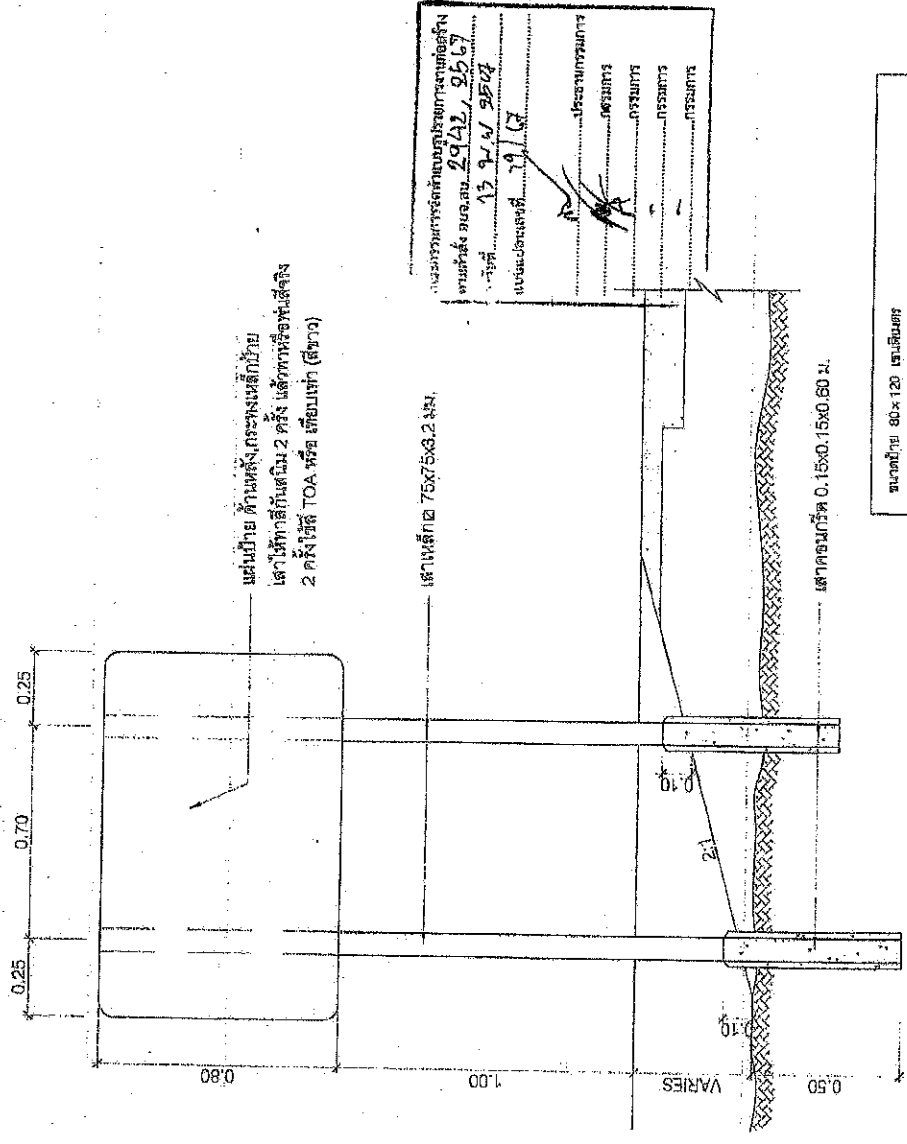
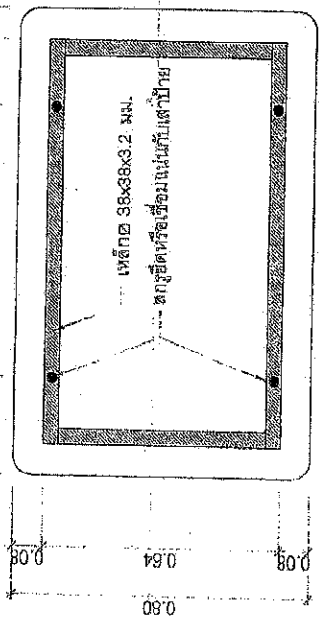
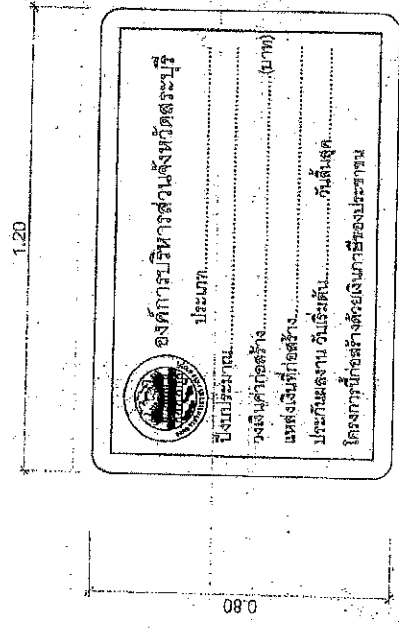

แผ่นป้าย ด้านหลัง กระบุงเหล็กท้าย
 ได้ใช้เหล็กเส้น 2 ครั้ง แล้วทาสีพ่นสีถึง
 2 ครั้ง ใช้สี TOA หรือ เทียนท์ (สีขาว)

กระทรวงการมหาดไทย
 กรมชลประทาน
 กรมการก่อสร้าง
 กรมการ
 กรมการ
 กรมการ

โครงการก่อสร้างระบบชลประทาน
 2942/ 9567
 13 9/11 9567
 19/67

ขนาดป้าย 80x120 เซนติเมตร
 วัสดุที่ใช้ ทำด้วยเหล็กเส้นชุบสังกะสีขนาด 1.2 มม. ยาว 3 มม. 389
 เส้นเหล็ก 2/5x7x3x2.2 มิลลิเมตร
 การติดตั้ง ติดตั้ง จุดรับน้ำหนักตรงใจกลางท่อน้ำที่เชื่อมกับ
 โครงสร้าง
 หมายเหตุ 1. พื้นป้ายเหล็กท่อน้ำต้องเชื่อมแน่นกับโครง
 2. พื้นป้ายท่อน้ำต้องยึดกับโครงเหล็กและเชื่อมแน่นกับโครง
 3. พื้นป้ายต้องและระวางการรับน้ำหนักที่พื้นป้าย
 4. พื้นป้ายต้องและระวางการรับน้ำหนักที่พื้นป้าย

แสดงการปักเส้าน้ำ

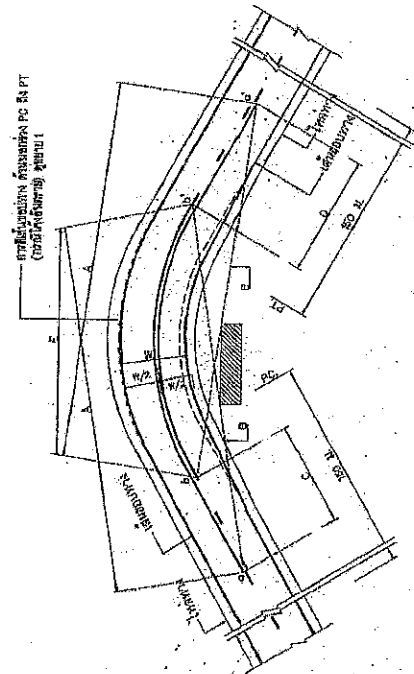

- A = ระยะห่างที่หน้าสุดสำหรับทางแดง (ดูจากตาราง)
- B = แนวคันดิน
- C = บริเวณไหล่ทาง ๘ ถึง ๖
- D = บริเวณไหล่ทาง ๘ ถึง ๖
- E = บริเวณไหล่ทาง ๘ ถึง ๖
- a, a' = จุดเริ่มต้นจุดบรรจบกันทางแดง
- b, b' = จุดเริ่มต้นบริเวณไหล่ทาง
- E = เส้นขอบทางวิ่ง

การติดตั้งเครื่องหมายจราจร
ในช่องจราจร

ตารางที่ 1 ระยะห่างมองเห็นสำหรับทิศทางจราจร

ความเร็วจำกัด (กม./ชม.)	ระยะมองเห็นที่ติดตั้งสำหรับทิศทางจราจร (ม.)
50	150
60	180
70	210
80	240
90	275
100	315

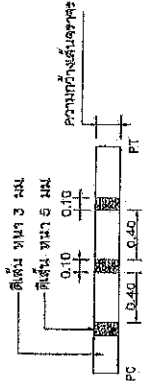

ตารางที่ 2 ระยะห่างมองเห็นสำหรับทิศทางจราจร

ดูตามการประกอบแบบชุด 6)

รายการประกอบแบบ

1. สัญญาณ มีทั้งหมดเป็นหลอด สีขาวจากท่อพลาสติกใส
2. เส้นแบ่งทิศทางจราจร ใช้เส้นสีเหลือง มีสองข้างของทิศทางจราจรตลอดแนว
- 2.1 เส้นประเป็นเส้นสีเหลืองเป็นเส้นแบ่งทิศทางจราจรจากเลนด้านขวา 2 ช่องจราจร ในทิศทางที่มองเห็นหรือเป็นเส้นสีน้ำเงินในทิศทางที่มองเห็น
- 2.2 เส้นประเป็นเส้นสีเหลืองเป็นเส้นแบ่งทิศทางจราจรจากเลนด้านซ้าย 2 ช่องจราจร ในทิศทางที่มองเห็นหรือเป็นเส้นสีน้ำเงินในทิศทางที่มองเห็น
- 2.3 เส้นประเป็นเส้นสีเหลืองเป็นเส้นแบ่งทิศทางจราจรจากเลนด้านขวา 2 ช่องจราจร ในทิศทางที่มองเห็นหรือเป็นเส้นสีน้ำเงินในทิศทางที่มองเห็น
- 2.4 เส้นประเป็นเส้นสีเหลืองเป็นเส้นแบ่งทิศทางจราจรจากเลนด้านซ้าย 2 ช่องจราจร ในทิศทางที่มองเห็นหรือเป็นเส้นสีน้ำเงินในทิศทางที่มองเห็น
- 2.5 การติดตั้งป้ายจราจร
- 2.6 การติดตั้งป้ายจราจร

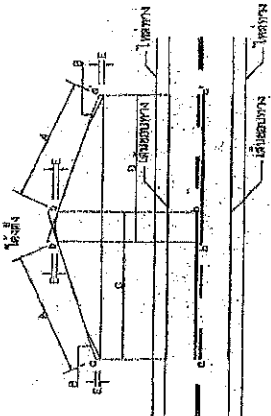

- A = ระยะห่างที่หน้าสุดสำหรับทางแดง (ดูจากตาราง)
- B = แนวคันดิน
- C = บริเวณไหล่ทาง ๘ ถึง ๖
- D = บริเวณไหล่ทาง ๘ ถึง ๖
- E = บริเวณไหล่ทาง ๘ ถึง ๖
- a, a' = จุดเริ่มต้นจุดบรรจบกันทางแดง
- b, b' = จุดเริ่มต้นบริเวณไหล่ทาง

การติดตั้งเครื่องหมายจราจร
ในช่องจราจร

ตารางที่ 1 ระยะห่างมองเห็นสำหรับทิศทางจราจร

ความเร็วจำกัด (กม./ชม.)	ระยะมองเห็นที่ติดตั้งสำหรับทิศทางจราจร (ม.)
50	150
60	180
70	210
80	240
90	275
100	315

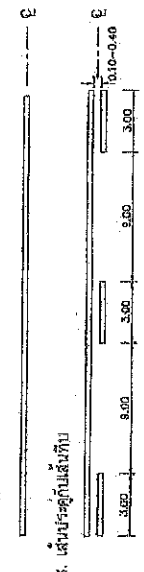

ตารางที่ 2 ระยะห่างมองเห็นสำหรับทิศทางจราจร

ดูตามการประกอบแบบชุด 6)

ตารางที่ 2 ชนิดความทนทานของเส้นจราจร

ชนิดความทนทาน (PC/PM)	ความทนทานต่อรถบรรทุก (ตัน)	ความทนทานต่อรถบรรทุก (ตัน)	ความทนทานต่อรถบรรทุก (ตัน)	ความทนทานต่อรถบรรทุก (ตัน)	ความทนทานต่อรถบรรทุก (ตัน)
ชนิดที่ 1	5.00	5.50	6.00	6.50	7.00
ชนิดที่ 2	10	10	10	10	15
ชนิดที่ 3	10	10	10	10	15
ชนิดที่ 4	10	10	10	15	15
ชนิดที่ 5	10	10	15	15	20

ชนิดที่ 1 คือชนิดที่ทนทานต่อรถบรรทุกหนักและหนักไปสายกลางถึงหนัก
ชนิดที่ 2 คือชนิดที่ทนทานต่อรถบรรทุกหนักและหนักไปสายกลางถึงหนัก

โครงการพัฒนาถนนหนทาง
กรมการขนส่งทางบก
เลขที่ 58
วันที่ 14-207/56

ผู้ควบคุมงาน
ผู้ตรวจสอบ
ผู้ดำเนินการ
ผู้ดำเนินการ

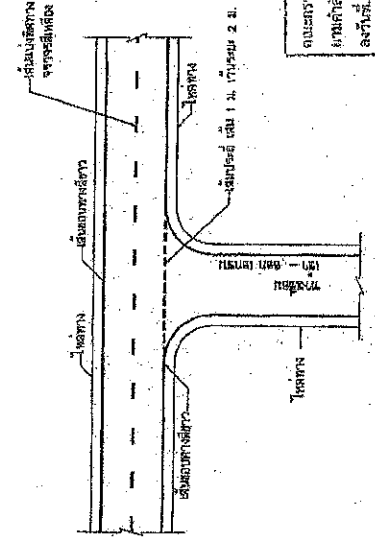

การติดตั้งจราจรทางเดียว
(ทางเดิม 10 ม. - 100 ม. เดกชน)

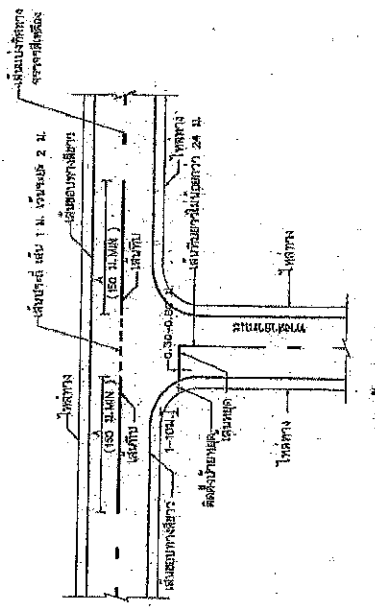

การติดตั้งจราจรทางแยก
(ทางกว้าง 10 ม.)

คณะกรรมการจัดระเบียบจราจรเมืองเชียงใหม่
แผนผังเลขที่ 1442/2587
ฉบับที่ 13 ทบ. 9513
แบ่งแปลนเลขที่ 19163

ผู้อำนวยการ: *[Signature]*
รองผู้อำนวยการ: *[Signature]*
กรรมการ: *[Signature]*
กรรมการ: *[Signature]*
กรรมการ: *[Signature]*

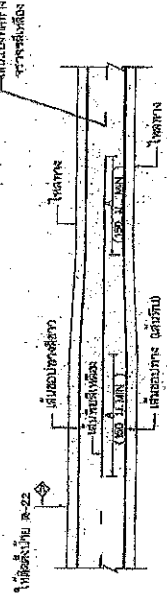

การติดตั้งจราจร การมีความกว้างของจราจรลดลง
ไม่ลดลงทางด้าน

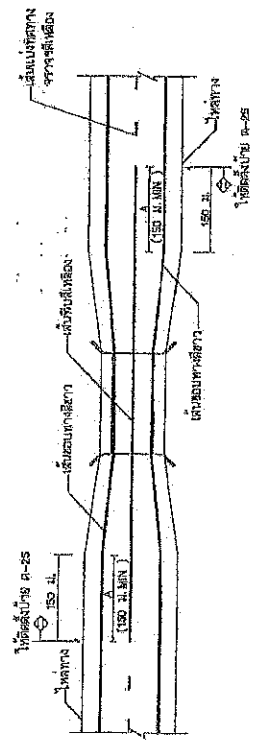

การติดตั้งจราจรที่มีความกว้างสะพานน้อยกว่าความกว้างจราจรขบวน
ไม่ลดลงทางด้าน

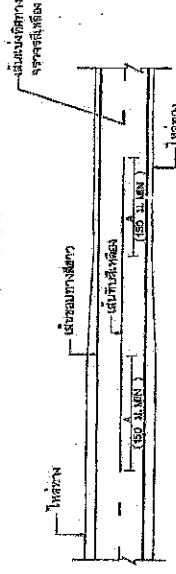

การติดตั้งจราจร การมีความกว้างของไหลทางลดลง
ไม่ลดลงทางด้าน

กรมทางหลวงชนบท สำนักจัดการจราจร

แบบมาตรฐาน
รหัสเลขประจำแบบ (0/2)

ผู้จัดทำ	ผู้ตรวจสอบ	ผู้ควบคุมงาน	ผู้ควบคุมงาน
<i>[Signature]</i>	<i>[Signature]</i>	<i>[Signature]</i>	<i>[Signature]</i>
วันที่ 13/12/56	วันที่ 13/12/56	วันที่ 13/12/56	วันที่ 13/12/56
หน้า 50	หน้า 50	หน้า 50	หน้า 50

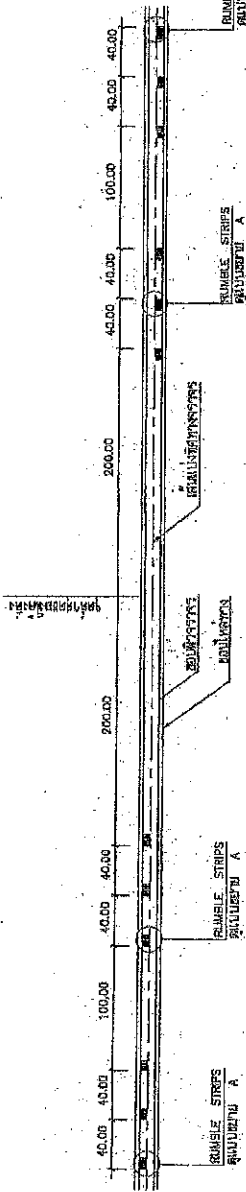

แบบ RUMBLE STRIPS บนทางตรง
ขนาดความยาว 200.00 ม.

เอกสารนี้จัดทำขึ้นเพื่อใช้ในการก่อสร้าง
ตามคำสั่งของกรม 2949, 2557
วันที่ 13 มิ.ย. 2557
ชื่อโครงการ: ...
ชื่อผู้จัดทำ: ...
ชื่อผู้ตรวจสอบ: ...
ชื่อผู้อนุมัติ: ...

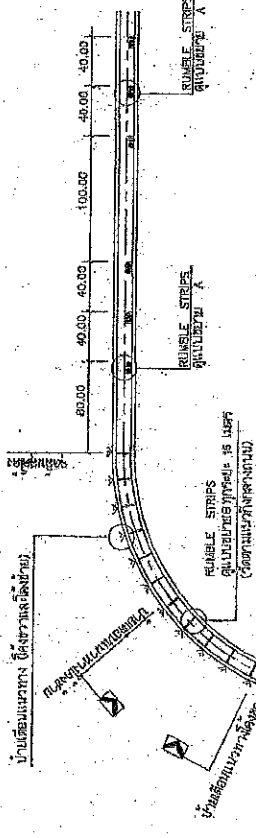

แบบ RUMBLE STRIPS บนทางโค้ง
ขนาดความยาว 200.00 ม.

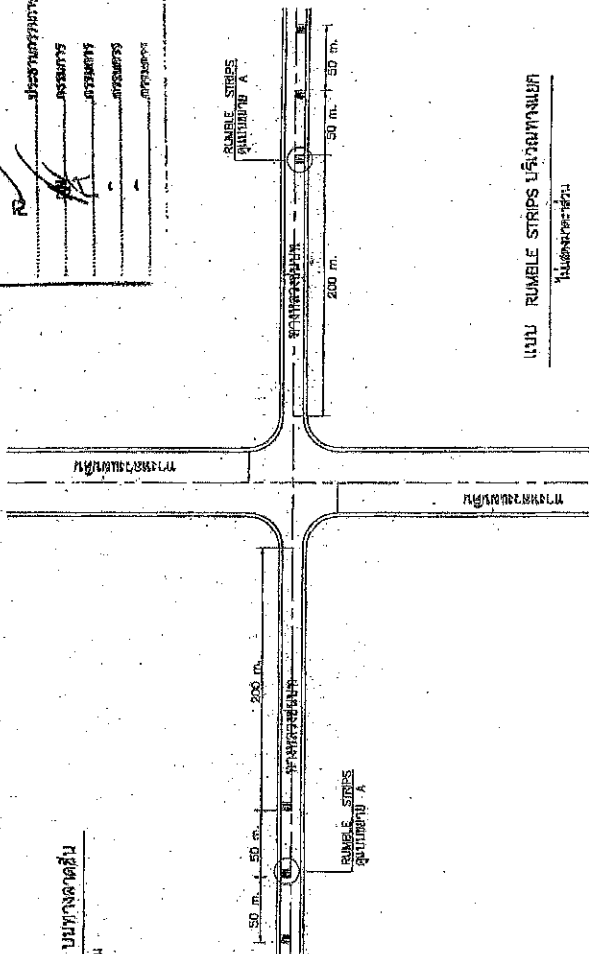

แบบ RUMBLE STRIPS บริเวณทางแยก
ขนาดความยาว 200.00 ม.

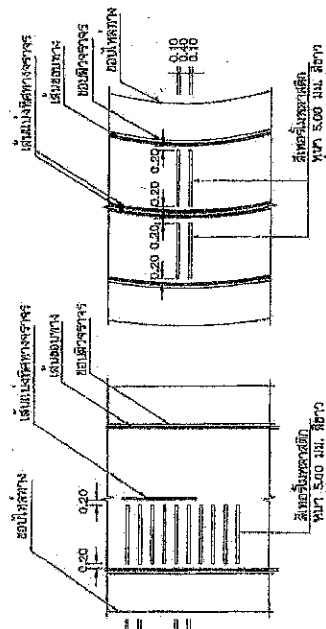

แบบ A
RUMBLE STRIPS
ขนาดความยาว 200.00 ม.

แบบ B
RUMBLE STRIPS
ขนาดความยาว 200.00 ม.

รายการประกอบแบบ

1. ทรายหยาบ สำหรับถมรองพื้นผิวจราจร
2. ทรายหยาบ RUMBLE STRIPS เป็นเส้นแบ่งทิศทางจราจร ตาม ลข. 542
3. ทรายหยาบสำหรับ RUMBLE STRIPS และวัสดุเติมบนผิวจราจร

กรมทางหลวงชนบท		จังหวัดสุพรรณบุรี	
แผนกช่าง			
พื้นที่ RUMBLE STRIPS			
ชื่อแบบ	ผู้จัดทำ	ผู้ตรวจสอบ	ผู้อนุมัติ
วันที่	๒2	วันที่	๑๖-๒๐๖/๕๖
หน้า	๒๒	หน้า	๒๒

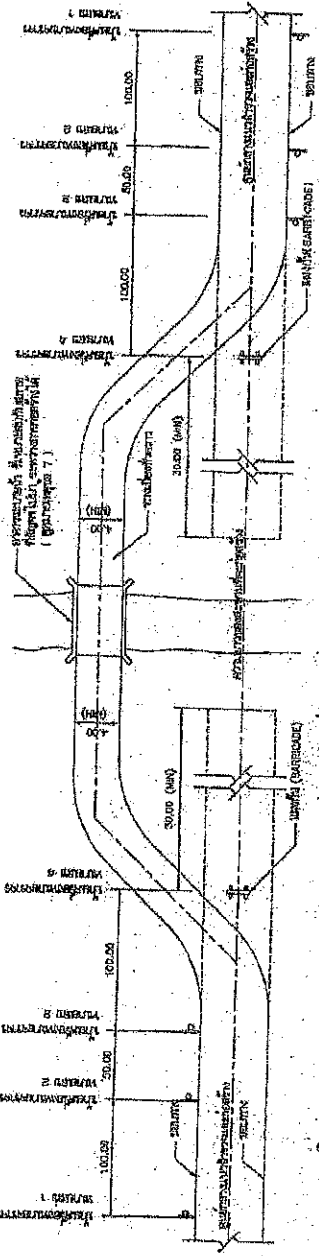

ตัวอย่างแบบแปลนแสดงรายละเอียดงานก่อสร้าง

โครงการก่อสร้างทางหลวงที่กรมการคมนาคมจังหวัดบุรีรัมย์

หมายเลขโครงการ..... โทร 036-211852

บริเวณถนนกิโลเมตรที่.....

ชื่อ.....

ระยะก่อสร้าง.....

วงเงินงบประมาณ.....

วัตถุประสงค์.....

ส่งผลงานทั้งหมดนี้.....

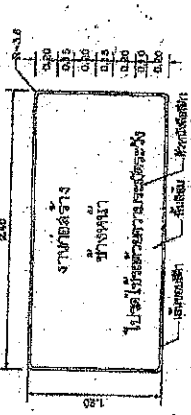
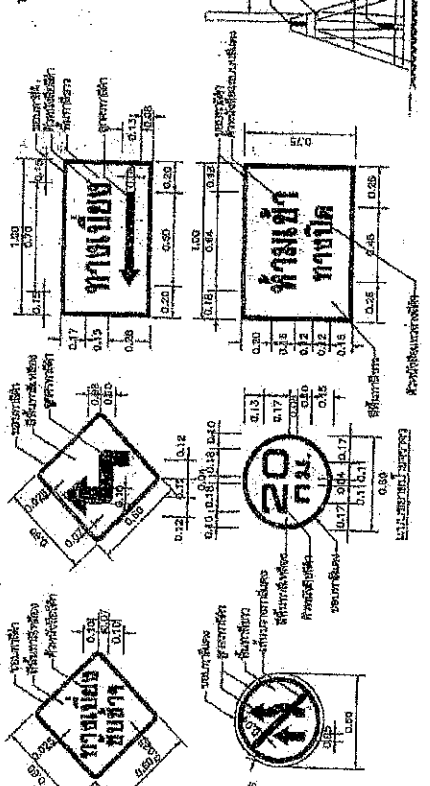
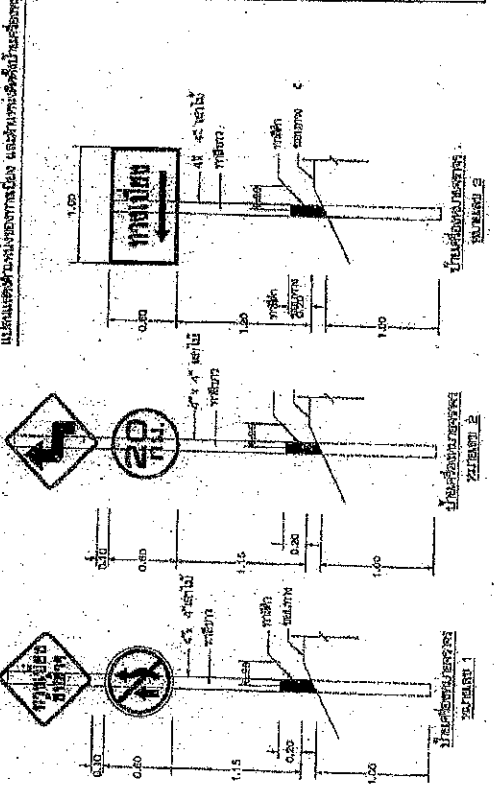

แบบแปลนแสดงรายละเอียดงานก่อสร้าง

งานก่อสร้าง.....

ขนาดพื้นที่.....

วันที่.....

แบบแปลนเลขที่.....

.....

- รายการประกอบแบบแปลน
1. แบบแปลนแสดงรายละเอียดงานก่อสร้าง.....
 2. แบบแปลนแสดงรายละเอียดงานก่อสร้าง.....
 3. แบบแปลนแสดงรายละเอียดงานก่อสร้าง.....
 4. แบบแปลนแสดงรายละเอียดงานก่อสร้าง.....
 5. แบบแปลนแสดงรายละเอียดงานก่อสร้าง.....
 6. แบบแปลนแสดงรายละเอียดงานก่อสร้าง.....
 7. แบบแปลนแสดงรายละเอียดงานก่อสร้าง.....
 8. แบบแปลนแสดงรายละเอียดงานก่อสร้าง.....
 9. แบบแปลนแสดงรายละเอียดงานก่อสร้าง.....
 10. แบบแปลนแสดงรายละเอียดงานก่อสร้าง.....

วันที่.....

.....

.....

.....

.....



.....

ป้ายจราจรที่ 1 ถึง 25 (รูป 1)

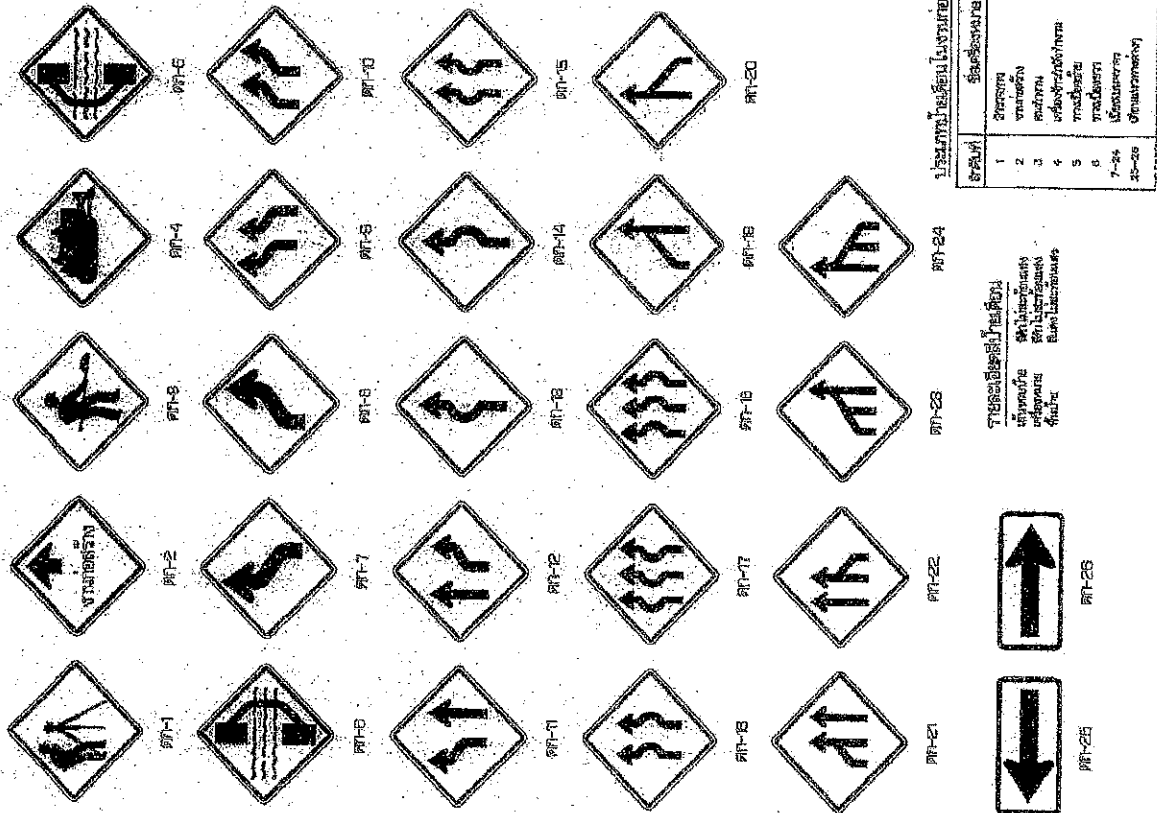

ป้ายจราจรที่ 1 ถึง 25 (รูป 1)
 1. ป้ายจราจรที่ 1 ถึง 25
 2. ป้ายจราจรที่ 26 ถึง 30
 3. ป้ายจราจรที่ 31 ถึง 35



PT-25

รูปที่	ชื่อของป้าย	รูปที่
1	ป้ายจราจร	PT-1
2	ป้ายจราจร	PT-2
3	ป้ายจราจร	PT-3
4	ป้ายจราจร	PT-4
5	ป้ายจราจร	PT-5
6	ป้ายจราจร	PT-6
7-24	ป้ายจราจร	PT-7 ถึง PT-24
25-28	ป้ายจราจร	PT-25 ถึง PT-28

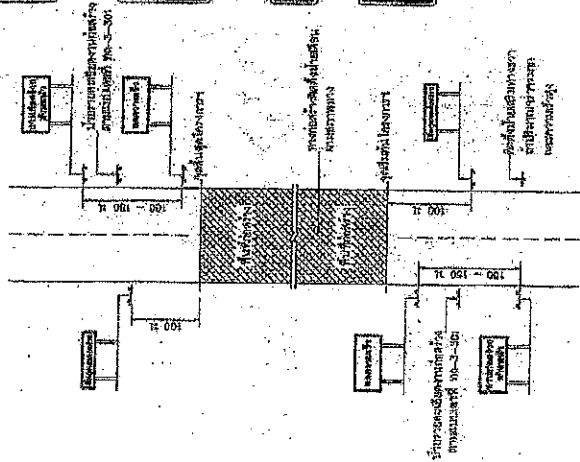

- งานก่อสร้าง**
ป้ายหน้า
 ขนาดหน้า 30 x 180 ซม.
 กว้าง 20 ซม.
 (สำหรับติดตั้งในเขตก่อสร้าง)
 (สำหรับติดตั้งในเขตก่อสร้าง)
 (สำหรับติดตั้งในเขตก่อสร้าง)
 (สำหรับติดตั้งในเขตก่อสร้าง)
 (สำหรับติดตั้งในเขตก่อสร้าง)
- ลดความเร็ว**
 ขนาดหน้า 30 x 180 ซม.
 กว้าง 20 ซม.
- สิ้นสุดเขตก่อสร้าง**
 ขนาดหน้า 30 x 180 ซม.
 กว้าง 20 ซม.
- เขตก่อสร้าง**
 ขนาดหน้า 70 x 180 ซม.
 กว้าง 18 ซม.

ขนาดหน้า
 ขนาดหน้า 30 x 180 ซม.
 กว้าง 20 ซม.

แสดงการติดตั้งป้ายจราจรที่ 1 ถึง 25 (รูป 1)

- หมายเหตุ
1. ระยะห่างระหว่างป้ายจราจรที่ 1 ถึง 25
 1.1 ระยะห่าง 70 ซม./ม. ในเขตก่อสร้าง 100 เมตร
 1.2 ระยะห่าง 70 ซม./ม. ในเขตก่อสร้าง 100 เมตร
 2. ระยะห่างระหว่างป้ายจราจรที่ 1 ถึง 25
 2.1 ระยะห่าง 70 ซม./ม. ในเขตก่อสร้าง 100 เมตร
 3. ระยะห่างระหว่างป้ายจราจรที่ 1 ถึง 25
 3.1 ระยะห่าง 70 ซม./ม. ในเขตก่อสร้าง 100 เมตร
 4. ระยะห่างระหว่างป้ายจราจรที่ 1 ถึง 25
 4.1 ระยะห่าง 70 ซม./ม. ในเขตก่อสร้าง 100 เมตร
 5. ระยะห่างระหว่างป้ายจราจรที่ 1 ถึง 25
 5.1 ระยะห่าง 70 ซม./ม. ในเขตก่อสร้าง 100 เมตร
 6. ระยะห่างระหว่างป้ายจราจรที่ 1 ถึง 25
 6.1 ระยะห่าง 70 ซม./ม. ในเขตก่อสร้าง 100 เมตร

แสดงการติดตั้งป้ายจราจรที่ 1 ถึง 25 (รูป 1)

วันที่ติดตั้ง: 22 ธ.ค. 2567

สถานที่: 13 กม. 950 ม.

ถนน: 19/1

ชื่อผู้ติดตั้ง: [Signature]

ตำแหน่ง: [Signature]

ตำแหน่ง: [Signature]

ตำแหน่ง: [Signature]

ตำแหน่ง: [Signature]



กรมทางหลวง

ข้อกำหนดทั่วไปของสัญญาประกวดราคา

1. บริษัท ชัยวัฒน์พัฒนา จำกัด ขอเสนอราคา 4 รายการ ตามรายละเอียด
2. ระยะเวลาการรับประกันสัญญา 5 ปี
3. การรับประกันสัญญา 5 ปี เริ่มนับตั้งแต่วันที่ติดตั้งและใช้งานได้เต็มรูปแบบ 30 วัน
4. ระยะเวลาการรับประกันสัญญา 5 ปี

- 4.1 วัสดุที่ใช้ในงานก่อสร้าง
- 4.2 วัสดุที่ใช้ในงานก่อสร้าง

5. บริษัท ชัยวัฒน์พัฒนา จำกัด ขอเสนอราคา 1 รายการ
6. บริษัท ชัยวัฒน์พัฒนา จำกัด ขอเสนอราคา 1 รายการ

7. บริษัท ชัยวัฒน์พัฒนา จำกัด ขอเสนอราคา 1 รายการ
8. บริษัท ชัยวัฒน์พัฒนา จำกัด ขอเสนอราคา 1 รายการ

10. บริษัท ชัยวัฒน์พัฒนา จำกัด ขอเสนอราคา 1 รายการ

11. บริษัท ชัยวัฒน์พัฒนา จำกัด ขอเสนอราคา 1 รายการ
12. บริษัท ชัยวัฒน์พัฒนา จำกัด ขอเสนอราคา 1 รายการ

แบบแปลน กว้าง

1. วัตถุประสงค์ของงาน
2. วัตถุประสงค์ของงาน
3. วัตถุประสงค์ของงาน
4. วัตถุประสงค์ของงาน
5. วัตถุประสงค์ของงาน

บริษัท ชัยวัฒน์พัฒนา จำกัด	
ผู้ขาย	ผู้ซื้อ
ชื่อ/ตำแหน่ง	ชื่อ/ตำแหน่ง
ชื่อ/ตำแหน่ง	ชื่อ/ตำแหน่ง
ชื่อ/ตำแหน่ง	ชื่อ/ตำแหน่ง
ชื่อ/ตำแหน่ง	ชื่อ/ตำแหน่ง

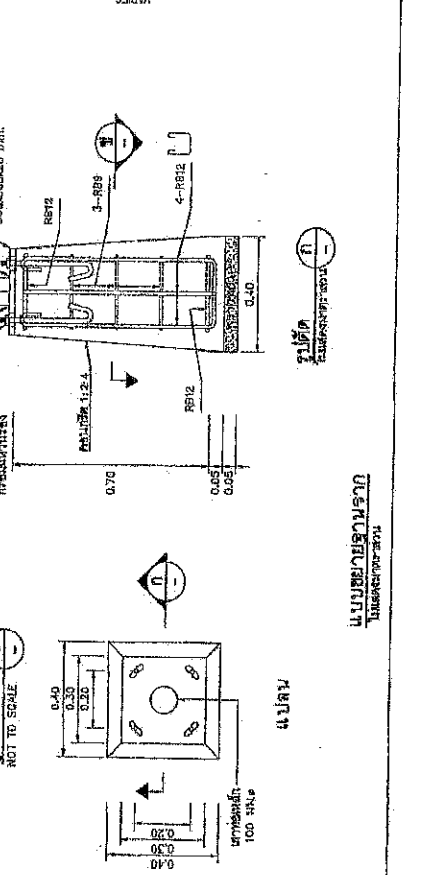
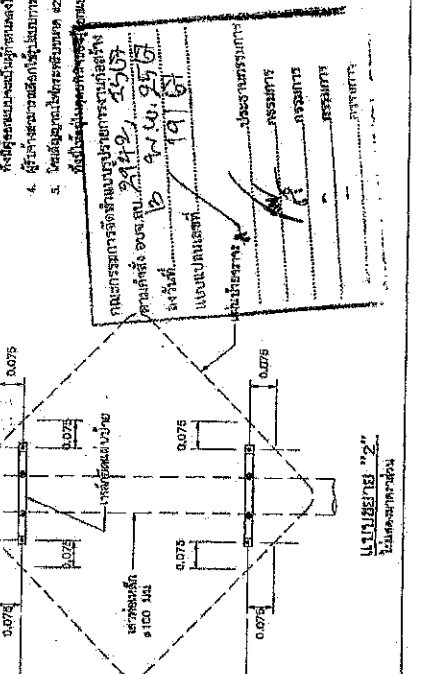
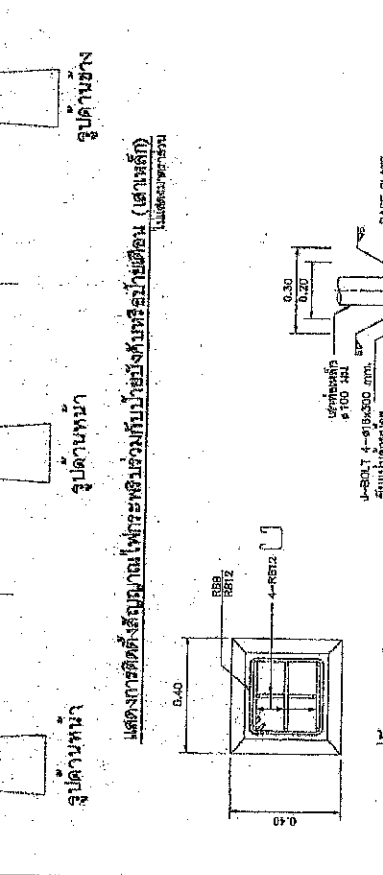
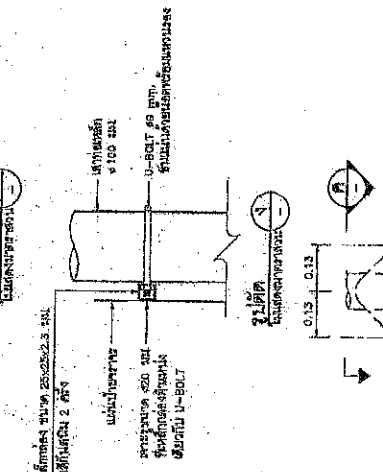
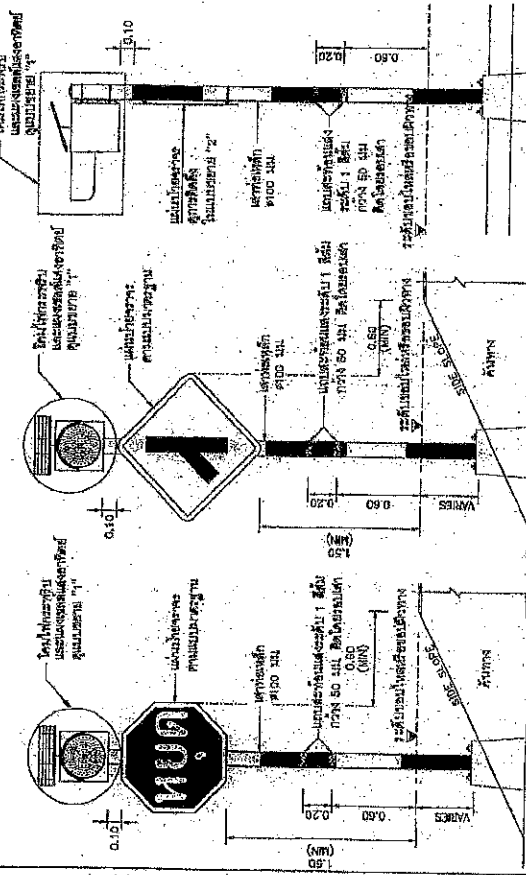
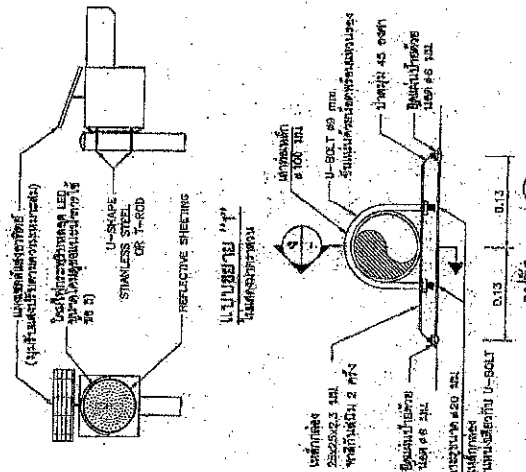

ข้อกำหนดเกี่ยวกับวัสดุอุปกรณ์ (เจ้าหน้า)

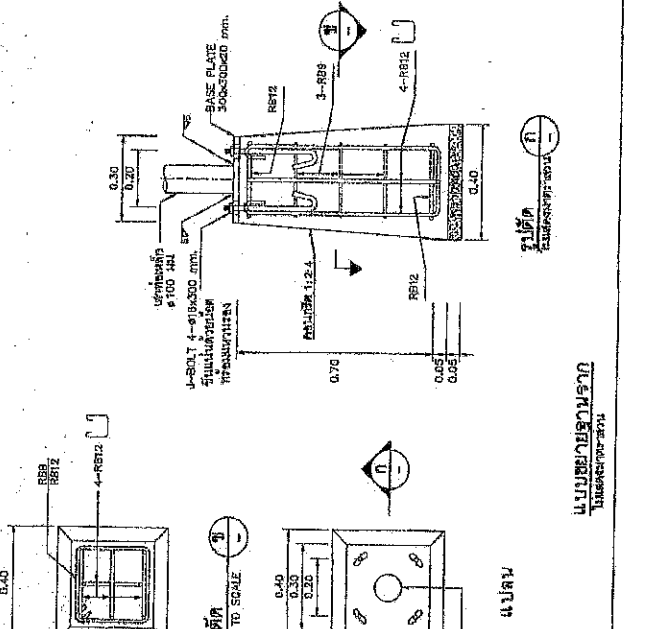

ขนาด 60x60 มม.
ขนาด 100 มม.



บันทึกข้อความ

ส่วนราชการ สำนักช่าง ส่วนควบคุมการก่อสร้าง ฝ่ายสำรวจ โทร. ๐-๓๖๒๑-๒๕๔๓

ที่ สบ ๕๑๐๐๕.๑/๕๖๔

วันที่ ๒ กุมภาพันธ์ ๒๕๖๘

เรื่อง รายงานขอความเห็นชอบการจัดทำแบบรูปราคางานก่อสร้าง (ฉบับปรับปรุง)

เรียน นายกองค้การบริหารส่วนจังหวัดสระบุรี

ตามคำสั่ง องค์การบริหารส่วนจังหวัดสระบุรี ที่ ๒๙๔๒/๒๕๖๗ ลงวันที่ ๑๓ พฤศจิกายน ๒๕๖๗ เรื่อง การแต่งตั้งคณะกรรมการจัดทำแบบรูปราคางานก่อสร้าง และกำหนดราคากลาง สำหรับประกวดราคาจ้างก่อสร้างโครงการก่อสร้างถนนลาดยาง หมู่ที่ ๑๑ - หมู่ที่ ๑๓ ตำบลวังม่วง อำเภอวังม่วง จังหวัดสระบุรี พร้อมติดตั้งไฟฟ้าแสงสว่างโซล่าเซลล์ ด้วยวิธีประกวดราคาอิเล็กทรอนิกส์ (e-bidding) ตามข้อบัญญัติองค์การบริหารส่วนจังหวัดสระบุรี งบประมาณรายจ่ายประจำปีงบประมาณ พ.ศ. ๒๕๖๘ แผนงานอุตสาหกรรมและการโยธา งานก่อสร้าง งบลงทุน หมวดค่าที่ดินและสิ่งก่อสร้าง ประเภท ค่าก่อสร้างสิ่งสาธารณูปการ หน้า ๓๕๓ งบประมาณ ๑๐,๑๙๐,๐๐๐.- บาท (สิบล้านหนึ่งแสนเก้าหมื่นบาทถ้วน) นั้น

ขอเรียนว่า คณะกรรมการจัดทำแบบรูปราคางานก่อสร้างฯ ได้ดำเนินการจัดทำแบบรูปราคางานก่อสร้างโครงการดังกล่าวฯ เสร็จเรียบร้อยแล้ว รายละเอียดตามเอกสารที่แนบมาพร้อมนี้

จึงเรียนมาเพื่อโปรดพิจารณาให้ความเห็นชอบแบบรูปราคางานก่อสร้างฯ ดังกล่าว และลงนามในบันทึกฉบับนี้ แจ้งกองพัสดุและทรัพย์สินเพื่อพิจารณาดำเนินการต่อไป

ลงชื่อ.....ประธานกรรมการ

(นางสรารัตน์ สุขมะดัน)

ผู้อำนวยการส่วนการโยธา

ความเห็นของรองปลัดองค์การบริหารส่วนจังหวัด

- พล.ต.ปรีชาพร กอมนต์

ลงชื่อ.....กรรมการ

(นายพงศกร เพชรประดับ)

วิศวกรโยธาชำนาญการ

(นางทีตยาพร เพชรประดับ)

รองปลัดองค์การบริหารส่วนจังหวัด

ลงชื่อ.....กรรมการ

(นายจิรยุทธ ศรีเจิม)

นายช่างโยธาอาวุโส

ความเห็นของปลัดองค์การบริหารส่วนจังหวัด

- พล.ต.พรศักดิ์พรหมเพ็ญ

ความคิดเห็นของผู้อำนวยการส่วนควบคุมการก่อสร้าง

(นางสรารัตน์ สุขมะดัน)

.....

(นางสรารัตน์ สุขมะดัน)

ผู้อำนวยการส่วนการโยธา รักษาราชการแทน

ผู้อำนวยการส่วนควบคุมการก่อสร้าง

(นางสาวนิภา ประชีพฉาย)

ปลัดองค์การบริหารส่วนจังหวัด

.....

ความคิดเห็นของนายกองค้การบริหารส่วนจังหวัดสระบุรี

- นายชอน ตามคเสณ

ความคิดเห็นของผู้อำนวยการสำนักช่าง

(นางสรารัตน์ สุขมะดัน)

.....

(นางสรารัตน์ สุขมะดัน)

ผู้อำนวยการส่วนการโยธา รักษาราชการแทน

ผู้อำนวยการสำนักช่าง

(นางสาวนิภา ประชีพฉาย)

ปลัดองค์การบริหารส่วนจังหวัด ปฏิบัติหน้าที่

นายกองค้การบริหารส่วนจังหวัดสระบุรี

**รายละเอียดแบบรูปรายงานก่อสร้าง สำหรับประกวดราคาจ้างก่อสร้าง
โครงการก่อสร้างถนนลาดยาง หมู่ที่ ๑๑ - หมู่ที่ ๑๓ ตำบลวังม่วง อำเภอวังม่วง จังหวัดสระบุรี
พร้อมติดตั้งไฟฟ้าแสงสว่างโซล่าเซลล์**

๑. ความเป็นของโครงการ

องค์การบริหารส่วนตำบลวังม่วงได้ส่งโครงการที่เกินศักยภาพสำหรับประสานแผนพัฒนาท้องถิ่นขององค์การบริหารส่วนจังหวัดสระบุรี เพื่อขอรับการสนับสนุนโครงการก่อสร้างถนนลาดยาง หมู่ที่ ๑๑ - หมู่ที่ ๑๓ ตำบลวังม่วง อำเภอวังม่วง จังหวัดสระบุรี พร้อมติดตั้งไฟฟ้าแสงสว่างโซล่าเซลล์ ถนนสายดังกล่าวเป็นถนนลูกรังภายในหมู่บ้าน ผ่านพื้นที่เกษตรกรรม เชื่อมต่อทางหลวงแผ่นดินหมายเลข ๒๒๗๓ และเชื่อมต่อทางหลวงท้องถิ่น ปัจจุบันสภาพผิวถนนมีความชำรุด เป็นหลุม เป็นบ่อ ซึ่งเป็นอุปสรรคในการสัญจร และอาจก่อให้เกิดอุบัติเหตุกับผู้ใช้งานได้

๒. วัตถุประสงค์

๑. เพื่อแก้ไขปัญหาความเดือดร้อนของประชาชนผู้สัญจร เนื่องจากสภาพถนนมีความชำรุด เสียหาย เป็นหลุม เป็นบ่อ และเพิ่มแสงสว่างบริเวณแหล่งชุมชน หรือจุดเสี่ยง
๒. เพื่อแก้ไขปัญหาความเดือดร้อนของผู้ประกอบอาชีพเกษตรกรในการเข้าสู่พื้นที่เกษตรกรรม
๓. เพื่อเป็นการส่งเสริมอาชีพและสร้างรายได้ให้กับเกษตรกร ด้านเพิ่มความสามารถในการขนส่งผลผลิตไปยังตลาดได้สะดวก รวดเร็วยิ่งขึ้น
๔. เพื่อเป็นการรองรับการขยายตัวของชุมชนซึ่งอาจเกิดขึ้นในอนาคต

๓. คุณสมบัติผู้ยื่นเสนอราคา

ผู้ยื่นข้อเสนอจะต้องมีคุณสมบัติ ดังต่อไปนี้

- ๓.๑ มีความสามารถตามกฎหมาย
- ๓.๒ ไม่เป็นบุคคลล้มละลาย
- ๓.๓ ไม่อยู่ระหว่างเลิกกิจการ
- ๓.๔ ไม่เป็นบุคคลซึ่งอยู่ระหว่างถูกระงับการยื่นข้อเสนอหรือทำสัญญากับหน่วยงานของรัฐไว้ชั่วคราว เนื่องจากเป็นผู้ที่ไม่ผ่านเกณฑ์การประเมินผลการปฏิบัติงานของผู้ประกอบการตามระเบียบที่รัฐมนตรีว่าการกระทรวงการคลัง กำหนด ตามที่ประกาศเผยแพร่ในระบบเครือข่ายสารสนเทศของกรมบัญชีกลาง
- ๓.๕ ไม่เป็นบุคคลซึ่งถูกระงับชื่อไว้ในบัญชีรายชื่อผู้ทำงานและได้แจ้งเวียนชื่อให้เป็นผู้ทำงานของหน่วยงานของรัฐในระบบเครือข่ายสารสนเทศของกรมบัญชีกลาง ซึ่งรวมถึงนิติบุคคลที่ผู้ทำงานเป็นหุ้นส่วนผู้จัดการ กรรมการผู้จัดการ ผู้บริหาร ผู้มีอำนาจในการดำเนินงานในกิจการของนิติบุคคลนั้นด้วย
- ๓.๖ มีคุณสมบัติและไม่มีลักษณะต้องห้าม ตามที่คณะกรรมการนโยบายการจัดซื้อจัดจ้างและบริหารพัสดุภาครัฐกำหนดในราชกิจจานุเบกษา
- ๓.๗ เป็นนิติบุคคลผู้มีอาชีพรับจ้างงานที่ประกวดราคาอิเล็กทรอนิกส์ดังกล่าว
- ๓.๘ ไม่เป็นผู้มีผลประโยชน์ร่วมกันกับผู้ยื่นข้อเสนอรายอื่นที่เข้ายื่นข้อเสนอให้แก่ องค์การบริหารส่วนจังหวัดสระบุรี ณ วันประกาศประกวดราคาอิเล็กทรอนิกส์ หรือไม่เป็นผู้กระทำการอันเป็นการขัดขวาง การแข่งขันอย่างเป็นธรรมในการประกวดราคาอิเล็กทรอนิกส์ครั้งนี้
- ๓.๙ ไม่เป็นผู้ได้รับเอกสิทธิ์หรือความคุ้มกัน ซึ่งอาจปฏิเสธไม่ยอมขึ้นศาลไทย เว้นแต่รัฐบาลของผู้ยื่นข้อเสนอได้มีคำสั่งให้สละเอกสิทธิ์และความคุ้มกันเช่นนั้น

/๓.๑๐ ผู้ยื่นข้อเสนอ...

๓.๑๐ ผู้ยื่นข้อเสนอต้องมีผลงานก่อสร้างประเภทเดียวกัน ในวงเงินไม่น้อยกว่า ๔,๐๗๐,๐๐๐.๐๐ บาท (สี่ล้านเจ็ดหมื่นบาทถ้วน) และเป็นผลงานที่เป็นคู่สัญญาโดยตรงกับหน่วยงานของรัฐ รัฐวิสาหกิจ หรือหน่วยงานเอกชน ที่องค์การบริหารส่วนจังหวัดสระบุรีเชื่อถือ

๓.๑๑ กรณีโรงงานผสมแอสฟัลต์คอนกรีต ผู้ยื่นข้อเสนอจะต้องมีคุณสมบัติ ดังนี้

(๑) ผู้ยื่นข้อเสนอต้องมีโรงงานผสมแอสฟัลต์คอนกรีต หรือ ต้องมีเอกสารยินยอมให้ใช้ผลิตภัณฑ์จากโรงงานผสมแอสฟัลต์คอนกรีตที่ไม่ใช่ของผู้ยื่นข้อเสนอ ทั้งนี้เพื่อให้ความสามารถควบคุมอุณหภูมิของส่วนผสมแอสฟัลต์คอนกรีตได้ และเพื่อให้เป็นไปตามมาตรฐานแอสฟัลต์คอนกรีตของกรมทางหลวงชนบท มทข. ๒๓๐-๒๕๖๓

(๒) ต้องมีสำเนาใบอนุญาตประกอบกิจการโรงงาน (แบบ รง.๔) จากกรมโรงงานอุตสาหกรรมของผู้ยื่นข้อเสนอ หรือผู้ให้ความยินยอมใช้ผลิตภัณฑ์ ทั้งนี้ใบอนุญาตประกอบกิจการโรงงาน (แบบ รง.๔) จากกรมโรงงานอุตสาหกรรมต้องไม่หมดอายุ ถูกสั่งพักใช้ หรือเพิกถอน

(๓) กรณีไม่มีใบอนุญาตประกอบกิจการโรงงาน (แบบ รง.๔) จากกรมโรงงานอุตสาหกรรม ให้ผู้ยื่นข้อเสนอ หรือผู้ให้ความยินยอมใช้ผลิตภัณฑ์ ใช้หนังสือรับรองการตั้งหน่วยงานผลิตแอสฟัลต์คอนกรีตสำหรับหน่วยงานก่อสร้าง จากหน่วยงานในสังกัดกรมโรงงานอุตสาหกรรมแทน ทั้งนี้ หนังสือรับรองดังกล่าวต้องไม่หมดอายุ ถูกยกเลิก หรือเพิกถอน

(๔) ต้องมีแผนที่แสดงที่ตั้งโรงงานผสมแอสฟัลต์คอนกรีต และเส้นทางขนส่งจากโรงงานผสมถึงกึ่งกลางของโครงการก่อสร้าง โดยมีระยะทางขนส่งไม่เกิน ๑๑๐ กิโลเมตร และต้องมีกำลังการผลิต (Rated Capacity) ไม่น้อยกว่า ๖๐ ตันต่อชั่วโมง

(๕) กรณีใช้โรงงานผสมแอสฟัลต์คอนกรีตแบบเคลื่อนที่ (Mobile Asphalt Concrete Plant) ให้ดำเนินการตามข้อ ๓.๑๑ (๑) (๒) (๓) และ (๔)

๓.๑๒ ผู้ยื่นข้อเสนอ หากได้รับการคัดเลือกเป็นคู่สัญญา จะต้องนำวิศวกรโยธาควบคุมงานและช่างโยธาควบคุมงาน มาแสดงตนต่อผู้ควบคุมงานขององค์การบริหารส่วนจังหวัดสระบุรี/ประธานคณะกรรมการตรวจรับฯ ก่อนเข้าดำเนินงานก่อสร้าง

๓.๑๓ ผู้ยื่นข้อเสนอ ต้องมีขีดความสามารถและความพร้อมด้านบุคลากร ด้านเครื่องจักร เครื่องมือ โรงงาน ตามรูปแบบรายการก่อสร้างกำหนด ภายหลังได้รับการคัดเลือกเป็นคู่สัญญา

๓.๑๔ ผู้ยื่นข้อเสนอ ที่ได้รับการคัดเลือกเป็นคู่สัญญาต้องใช้วัสดุประเภทครุภัณฑ์ที่จะใช้งานก่อสร้าง เป็นวัสดุที่ผลิตในประเทศไทย โดยต้องใช้ไม่น้อยกว่าร้อยละ ๖๐ ของมูลค่าวัสดุที่จะใช้งานก่อสร้างทั้งหมด ตามสัญญา และคู่สัญญาต้องจัดทำแผนใช้วัสดุที่ผลิตในประเทศไม่น้อยกว่าร้อยละ ๖๐ ของมูลค่าวัสดุที่จะใช้ในงานก่อสร้างทั้งหมดตามสัญญา (ภาคผนวก ๑) โดยส่งให้องค์การบริหารส่วนจังหวัดสระบุรี ภายใน ๖๐ วัน นับถัดจากวันที่ได้ลงนามสัญญา

๓.๑๕ แคตตาล็อกหรือเอกสารแสดงรายละเอียดผลิตภัณฑ์ของชุดคอมพิวเตอร์พลังงานแสงอาทิตย์ (ถ้ามี)

/๔. รายละเอียด...

๔. รายละเอียดโครงการ

ก่อสร้างถนนลาดยาง หมู่ที่ ๑๑ - หมู่ที่ ๑๓ ต.วังม่วง อ.วังม่วง จ.สระบุรี ขนาดผิวจราจรกว้าง ๕.๐๐ เมตร ยาว ๓,๓๐๐.๐๐ เมตร หน้า ๐.๐๕ เมตร ไม่มีไหล่ทาง หรือคิดเป็นพื้นที่ลาดยางไม่น้อยกว่า ๑๖,๕๐๐.๐๐ ตารางเมตร พร้อมติดตั้งไฟฟ้าแสงสว่างโซล่าเซลล์ จำนวน ๓๒ ชุด ตามแบบแปลนขององค์การบริหารส่วนจังหวัดสระบุรี ที่ ๑๙/๖๗

๕. ระยะเวลาดำเนินการ

กำหนดให้ ระยะเวลาดำเนินการก่อสร้าง ๑๒๐ วัน

๖. หลักเกณฑ์ในการพิจารณาคัดเลือกข้อเสนอ

การพิจารณาผลการยื่นข้อเสนอประกวดราคาอิเล็กทรอนิกส์ครั้งนี้ องค์การบริหารส่วนจังหวัดสระบุรี จะพิจารณาคัดสินโดยใช้ หลักเกณฑ์ราคา

๗. วงเงินงบประมาณ/วงเงินที่ได้รับการจัดสรร

ตามข้อบัญญัติองค์การบริหารส่วนจังหวัด งบประมาณรายจ่ายประจำปีงบประมาณ พ.ศ. ๒๕๖๘ แผนงาน อุตสาหกรรมและการโยธา งานก่อสร้าง งบลงทุน หมวดค่าที่ดินและสิ่งก่อสร้าง ประเภท ค่าก่อสร้างสิ่งสาธารณูปการ หน้า ๓๕๓ งบประมาณ ๑๐,๑๙๐,๐๐๐.- บาท (สิบล้านหนึ่งแสนเก้าหมื่นบาทถ้วน)

๘. งวดงานและการจ่ายเงิน

แบ่งจ่ายเป็น ๒ งวด ของงานจ้างทั้งหมด เมื่อผู้รับจ้าง ได้ดำเนินการก่อสร้างถนนลาดยาง หมู่ที่ ๑๑ - หมู่ที่ ๑๓ ตำบลวังม่วง อำเภอวังม่วง จังหวัดสระบุรี พร้อมติดตั้งไฟฟ้าแสงสว่างโซล่าเซลล์ ตามรายละเอียดที่กำหนด/สัญญาจ้าง ดังนี้

งวดที่ ๑ คิดเป็นเงินร้อยละ ๑๕ เมื่อผู้รับจ้างดำเนินการรายการต่อไปนี้

- งานติดตั้งแผ่นป้ายแสดงรายละเอียดงานก่อสร้าง จำนวน ๒ ป้าย แล้วเสร็จ
- งานขุดรื้อคันทางเดิมแล้วบดทับ แล้วเสร็จ
- งานชั้นพื้นทาง แล้วเสร็จ

(กำหนดเวลาแล้วเสร็จ ๖๐ วัน)

งวดที่ ๒ (งวดสุดท้าย) คิดเป็นเงินร้อยละ ๘๕ เมื่อผู้รับจ้างดำเนินการรายการต่อไปนี้

- งาน Prime Coat บนผิวทาง ,ทางเชื่อม แล้วเสร็จ
- งานปู Asphalt Concrete บนผิวทาง ,ทางเชื่อม แล้วเสร็จ
- งานติดตั้งป้ายจราจร สัญญาไฟกระพริบแบบโซล่าเซลล์ พร้อมป้ายจราจรแบบ บด

และป้ายโครงการ (ป้ายเหล็ก) แล้วเสร็จ

- งานเครื่องหมายบนผิวทางสีเทอร์โม (สีเหลือง+สีขาว) ,RUMBLE STRIPS แล้วเสร็จ

- ติดตั้งไฟฟ้าแสงสว่างโซล่าเซลล์ จำนวน ๓๒ ชุด แล้วเสร็จ

- งานเก็บทำความสะอาด บริเวณสถานที่ก่อสร้างให้เป็นระเบียบเรียบร้อย และให้

คณะกรรมการตรวจรับพัสดุ ได้ตรวจรับไว้เป็นที่เรียบร้อยแล้ว

(กำหนดเวลาแล้วเสร็จ ๖๐ วัน)

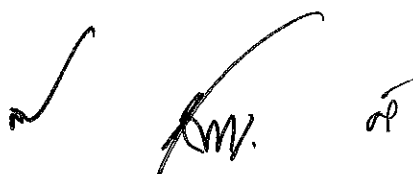

/๙. อัตราค่าปรับ...

๙. อัตราค่าปรับ

หากผู้รับจ้างไม่สามารถทำงานให้แล้วเสร็จภายในระยะเวลาที่กำหนดไว้ในสัญญา และผู้ว่าจ้างยังมีได้บอกเลิกสัญญา ผู้รับจ้างจะต้องชำระค่าปรับให้กับผู้ว่าจ้างเป็น จำนวนร้อยละ ๐.๒๕ ของค่าจ้างตามสัญญา

๑๐. ระยะเวลาประกันความชำรุดบกพร่อง

เมื่องานแล้วเสร็จตามสัญญาจ้าง และผู้ว่าจ้างได้รับมอบงานจากผู้รับจ้างเรียบร้อยแล้ว หากมีความชำรุดบกพร่องหรือเสียหายอันเกิดจากความบกพร่องของผู้รับจ้าง ภายในระยะเวลา ๒ ปี นับถัดจากวันที่ได้รับมอบงาน ผู้รับจ้างจะต้องรีบแก้ไขให้เรียบร้อยโดยไม่ชักช้า

๑๑. หน่วยงานที่รับผิดชอบ

สำนักช่าง องค์การบริหารส่วนจังหวัดสระบุรี ตำบลดาวเรือง อำเภอเมืองสระบุรี จังหวัดสระบุรี

๑๒. การปรับราคางานก่อสร้าง (ค่า k)

สำหรับราคางานก่อสร้างตามสัญญานี้จะนำสูตร Escalation Factor (K) มาใช้คำนวณราคางานที่เปลี่ยนแปลงไป โดยวิธีการต่อไปนี้ ตามเงื่อนไข หลักเกณฑ์ สูตรและวิธีคำนวณที่ใช้กับสัญญาแบบปรับราคาได้ตามมติคณะรัฐมนตรี เมื่อวันที่ ๒๒ สิงหาคม ๒๕๓๒ เรื่อง การพิจารณาช่วยเหลือผู้ประกอบการอาชีพงานก่อสร้างตามหนังสือสำนักเลขาธิการคณะรัฐมนตรี ที่ นร ๐๒๐๓/ว ๑๐๙ ลงวันที่ ๒๔ สิงหาคม ๒๕๓๒

สูตรการปรับราคา (สูตรค่า K) จะต้องคงที่ที่ระดับกำหนดไว้ในวันแล้วเสร็จ ตามที่กำหนดไว้ในสัญญาหรือภายในระยะที่ผู้ว่าจ้างได้ขยายออกไป โดยใช้สูตรค่า K ดังนี้

$$K_{๒.๑} = ๐.๓๐ + ๐.๑๐ * I_t / I_o + ๐.๔๐ * E_t / E_o + ๐.๒๐ * F_t / F_o$$

$$K_{๓.๑} = ๐.๓๐ + ๐.๔๐ * A_t / A_o + ๐.๒๐ * E_t / E_o + ๐.๑๐ * F_t / F_o$$

$$K_{๓.๓} = ๐.๓๐ + ๐.๑๐ * M_t / M_o + ๐.๔๐ * A_t / A_o + ๐.๑๐ * E_t / E_o + ๐.๑๐ * F_t / F_o$$

ลงชื่อ.....ประธานกรรมการ

(นางสรารัตน์ สุขมะดัน)

ผู้อำนวยการส่วนการโยธา

ลงชื่อ.....กรรมการ

(นายพงศกร เพชรประดับ)

วิศวกรโยธาชำนาญการ

ลงชื่อ.....กรรมการ

(นายจิริยุทธ์ ศรีเจิม)

นายช่างโยธาอาวุโส