



ประกาศองค์การบริหารส่วนจังหวัดสระบุรี
เรื่อง ประกวดราคาจ้างก่อสร้างโครงการก่อสร้างถนนลาดยาง หมู่ที่ ๖ - หมู่ที่ ๙ ต.วังม่วง อ.วังม่วง จ.
สระบุรี พร้อมติดตั้งไฟฟ้าแสงสว่างโซล่าเซลล์ ด้วยวิธีประกวดราคาอิเล็กทรอนิกส์ (e-bidding)

องค์การบริหารส่วนจังหวัดสระบุรี มีความประสงค์จะประกวดราคาจ้างก่อสร้างโครงการ
ก่อสร้างถนนลาดยาง หมู่ที่ ๖ - หมู่ที่ ๙ ต.วังม่วง อ.วังม่วง จ.สระบุรี พร้อมติดตั้งไฟฟ้าแสงสว่างโซล่าเซลล์
ด้วยวิธีประกวดราคาอิเล็กทรอนิกส์ (e-bidding) ราคากลางของงานจ้างก่อสร้าง ในการประกวดราคาครั้งนี้
เป็นเงินทั้งสิ้น ๗,๘๒๗,๐๖๕.๓๖ บาท (เจ็ดล้านแปดแสนสองหมื่นเจ็ดพันหกสิบบ้าบาทสามสิบกบาทสตางค์)
โดยองค์การบริหารส่วนจังหวัดสระบุรี จะจัดจ้างตามราคาไม่เกินงบประมาณที่ตั้งไว้เป็นเงิน ๖,๙๘๓,๐๐๐.๐๐
บาท (หกล้านเก้าแสนแปดหมื่นสามพันบาทถ้วน) ตามรายการ ดังนี้

ก่อสร้างถนนลาดยางแบบแอสฟัลต์คอนกรีต (Asphalt Concrete) หมู่ที่ ๖ - หมู่ที่ ๙ ต.วัง
ม่วง อ.วังม่วง จ.สระบุรี ขนาดผิวจราจรกว้าง ๕.๐๐ เมตร ยาว ๒,๒๗๐ เมตร ไม่มีไหล่ทาง หนา ๐.๐๕ เมตร
หรือคิดเป็นพื้นที่ลาดยางไม่น้อยกว่า ๑๑,๓๕๐ ตารางเมตร พร้อมติดตั้งไฟฟ้าแสงสว่างโซล่าเซลล์ จำนวน
๑๒ ชุด ตามแบบแปลนองค์การบริหารส่วนจังหวัดสระบุรี ที่ ๒๕/๖๗

ผู้ยื่นข้อเสนอจะต้องมีคุณสมบัติ ดังต่อไปนี้

๑. มีความสามารถตามกฎหมาย
๒. ไม่เป็นบุคคลล้มละลาย
๓. ไม่อยู่ระหว่างเลิกกิจการ
๔. ไม่เป็นบุคคลซึ่งอยู่ระหว่างถูกระงับการยื่นข้อเสนอหรือทำสัญญากับหน่วยงานของรัฐไว้
ชั่วคราว เนื่องจากเป็นผู้ที่ไม่ผ่านเกณฑ์การประเมินผลการปฏิบัติงานของผู้ประกอบการตามระเบียบ ที่
รัฐมนตรีว่าการกระทรวงการคลังกำหนดตามที่ประกาศเผยแพร่ในระบบเครือข่ายสารสนเทศของกรมบัญชี
กลาง

๕. ไม่เป็นบุคคลซึ่งถูกระงับชื่อไว้ในบัญชีรายชื่อผู้ทำงานและได้แจ้งเวียนชื่อให้เป็นผู้ทำงาน
ของหน่วยงานของรัฐในระบบเครือข่ายสารสนเทศของกรมบัญชีกลาง ซึ่งรวมถึงนิติบุคคลที่ผู้ทำงานเป็นหุ้นส่วน
ผู้จัดการ กรรมการผู้จัดการ ผู้บริหาร ผู้มีอำนาจในการดำเนินงานในกิจการของนิติบุคคลนั้นด้วย

๖. มีคุณสมบัติและไม่มีลักษณะต้องห้ามตามที่คณะกรรมการนโยบายการจัดซื้อจัดจ้างและการบริหารพัสดุภาครัฐกำหนดในราชกิจจานุเบกษา

๗. เป็นนิติบุคคลผู้มีอาชีพรับจ้างงานที่ประกวดราคาอิเล็กทรอนิกส์ดังกล่าว

๘. ไม่เป็นผู้มีผลประโยชน์ร่วมกันกับผู้ยื่นข้อเสนอรายอื่นที่เข้ายื่นข้อเสนอให้แก่กองกลางบริหารส่วนจังหวัดสระบุรี ณ วันประกาศประกวดราคาอิเล็กทรอนิกส์ หรือไม่เป็นผู้กระทำการอันเป็นการขัดขวางการแข่งขันราคาอย่างเป็นธรรม ในการประกวดราคาอิเล็กทรอนิกส์ครั้งนี้

๙. ไม่เป็นผู้ได้รับเอกสิทธิ์หรือความคุ้มกัน ซึ่งอาจปฏิเสธไม่ยอมขึ้นศาลไทย เว้นแต่รัฐบาลของผู้ยื่นข้อเสนอได้มีคำสั่งสละเอกสิทธิ์และความคุ้มกันเช่นนั้น

๑๐. เป็นผู้ประกอบการที่ขึ้นทะเบียนงานก่อสร้างสาขางานก่อสร้างทาง ไม่น้อยกว่าชั้น ๖ ประเภททั่วไป ไว้กับกรมบัญชีกลาง

๑๑. ผู้ยื่นข้อเสนอที่ยื่นข้อเสนอในรูปแบบของ "กิจการร่วมค้า" ต้องมีคุณสมบัติดังนี้

กรณีที่ข้อตกลงระหว่างผู้เข้าร่วมค่างำหนดให้ผู้เข้าร่วมค้ายุติรายหนึ่งเป็นผู้เข้าร่วมค้าหลัก ข้อตกลงระหว่างผู้เข้าร่วมค้าจะต้องมีการกำหนดสัดส่วนหน้าที่และความรับผิดชอบในปริมาณงาน สิ่งของ หรือมูลค่าตามสัญญาของผู้เข้าร่วมค้าหลักมากกว่าผู้เข้าร่วมค้ายุติรายอื่นทุกราย

กรณีที่ข้อตกลงระหว่างผู้เข้าร่วมค่างำหนดให้ผู้เข้าร่วมค้ายุติรายหนึ่งเป็นผู้เข้าร่วมค้าหลัก กิจการร่วมค่านั้นต้องใช้ผลงานของผู้เข้าร่วมค้าหลักรายเดียวเป็นผลงานของกิจการร่วมค้าที่ยื่นข้อเสนอ

สำหรับข้อตกลงระหว่างผู้เข้าร่วมค้าที่ไม่ได้กำหนดให้ผู้เข้าร่วมค้ายุติรายใดเป็นผู้เข้าร่วมค้าหลัก ผู้เข้าร่วมค้ายุติรายจะต้องมีคุณสมบัติครบถ้วนตามเงื่อนไขที่กำหนดไว้ในเอกสารเชิญชวน หรือหนังสือเชิญชวน

กรณีที่ข้อตกลงระหว่างผู้เข้าร่วมค้า กำหนดให้ผู้เข้าร่วมค้ายุติรายหนึ่งเป็นผู้เข้าร่วมค้าหลัก ผู้เข้าร่วมค้าหลักจะต้องเป็นผู้ประกอบการที่ขึ้นทะเบียนงานก่อสร้างสาขางานก่อสร้างทาง ไม่น้อยกว่าชั้น ๖ ประเภททั่วไป ไว้กับกรมบัญชีกลาง ในส่วนของผู้เข้าร่วมค้าที่ไม่ใช่ผู้เข้าร่วมค้าหลักจะเป็นผู้ประกอบการที่ขึ้นทะเบียนในสาขางานก่อสร้างไว้กับกรมบัญชีกลางหรือไม่ก็ได้

สำหรับข้อตกลงระหว่างผู้เข้าร่วมค้า ที่ไม่ได้กำหนดให้ผู้เข้าร่วมค้ายุติรายใดเป็นผู้เข้าร่วมค้าหลัก ผู้เข้าร่วมค้ายุติรายจะต้องมีคุณสมบัติครบถ้วนตามเงื่อนไขที่กำหนดไว้ในเอกสารเชิญชวน หรือหนังสือเชิญชวน

กรณีที่ข้อตกลงระหว่างผู้เข้าร่วมค่างำหนดให้มีการมอบหมายผู้เข้าร่วมค้ายุติรายหนึ่งเป็นผู้ยื่นข้อเสนอ ในนามกิจการร่วมค้า การยื่นข้อเสนอดังกล่าวไม่ต้องมีหนังสือมอบอำนาจ

สำหรับข้อตกลงระหว่างผู้เข้าร่วมค้าที่ไม่ได้กำหนดให้ผู้เข้าร่วมค้ายุติรายใดเป็นผู้ยื่นข้อเสนอผู้เข้าร่วมค้ายุติรายจะต้องลงลายมือชื่อในหนังสือมอบอำนาจให้ผู้เข้าร่วมค้ายุติรายหนึ่งเป็นผู้ยื่นข้อเสนอในนามกิจการร่วมค้า

๑๒. ผู้ยื่นข้อเสนอต้องลงทะเบียนที่มีข้อมูลถูกต้องครบถ้วนในระบบจัดซื้อจัดจ้างภาครัฐด้วยอิเล็กทรอนิกส์ (Electronic Government Procurement : e-GP) ของกรมบัญชีกลาง

๑๓. กรณีโรงงานผสมแอสฟัลต์คอนกรีต ผู้ยื่นข้อเสนอจะต้องมีคุณสมบัติ ดังนี้

(๑) ผู้ยื่นข้อเสนอต้องมีโรงงานผสมแอสฟัลต์คอนกรีต หรือ ต้องมีเอกสารยินยอมให้ใช้ผลิตภัณฑ์จากโรงงานผสมแอสฟัลต์คอนกรีตที่ไม่ใช่ของผู้ยื่นข้อเสนอ ทั้งนี้เพื่อให้สามารถควบคุมอุณหภูมิของส่วนผสมแอสฟัลต์คอนกรีตได้ และเพื่อให้เป็นไปตามมาตรฐานแอสฟัลต์คอนกรีตของกรมทางหลวงชนบท มท พ. ๒๓๐-๒๕๖๓

(๒) ต้องมีสำเนาใบอนุญาตประกอบกิจการโรงงาน (แบบ รง.๔) จากกรมโรงงานอุตสาหกรรมของผู้ยื่นข้อเสนอ หรือผู้ให้ความยินยอมใช้ผลิตภัณฑ์ ทั้งนี้ใบอนุญาตประกอบกิจการโรงงาน (แบบ รง.๔) จากกรมโรงงานอุตสาหกรรมต้องไม่หมดอายุ ถูกสั่งพักใช้ หรือเพิกถอน

(๓) กรณีไม่มีใบอนุญาตประกอบกิจการโรงงาน (แบบ รง.๔) จากกรมโรงงานอุตสาหกรรมให้ผู้ยื่นข้อเสนอ หรือผู้ให้ความยินยอมให้ใช้ผลิตภัณฑ์ ให้นำหนังสือรับรองการตั้งหน่วยงานผลิตแอสฟัลต์คอนกรีต สำหรับหน่วยงานก่อสร้าง จากหน่วยงานในสังกัดกรมโรงงานอุตสาหกรรมแทน ทั้งนี้หนังสือรับรองดังกล่าว ต้องไม่หมดอายุ ถูกยกเลิก หรือเพิกถอน

(๔) ต้องมีแผนที่แสดงที่ตั้งโรงงานผสมแอสฟัลต์คอนกรีต และเส้นทางขนส่งจากโรงงานผสมถึงกึ่งกลางของโครงการก่อสร้าง โดยมีระยะทางขนส่งไม่เกิน ๑๑๐ กิโลเมตร และต้องมีกำลังการผลิต (Rated Capacity) ไม่น้อยกว่า ๖๐ ตันต่อชั่วโมง

(๕) กรณีใช้โรงงานผสมแอสฟัลต์คอนกรีตแบบเคลื่อนที่ (Mobile Asphalt Concrete Plant) ให้ดำเนินการตามข้อ ๑๓ (๑) (๒) (๓) และ (๔)

ผู้ยื่นข้อเสนอต้องยื่นข้อเสนอและเสนอราคาทางระบบจัดซื้อจัดจ้างภาครัฐด้วยอิเล็กทรอนิกส์ ในวันที่ ๒๑ มีนาคม ๒๕๖๘ ระหว่างเวลา ๐๙.๐๐ น. ถึง ๑๒.๐๐ น.

ผู้สนใจสามารถขอรับเอกสารประกวดราคาอิเล็กทรอนิกส์ โดยดาวน์โหลดเอกสารทางระบบจัดซื้อจัดจ้างภาครัฐด้วยอิเล็กทรอนิกส์ หัวข้อ ค้นหาประกาศจัดซื้อจัดจ้างได้ตั้งแต่วันที่ประกาศจนถึงวันเสนอราคา

ผู้ยื่นข้อเสนอสามารถจัดเตรียมเอกสารข้อเสนอได้ตั้งแต่วันที่ประกาศจนถึงวันเสนอราคา

ผู้สนใจสามารถดูรายละเอียดได้ที่เว็บไซต์ www.saraburipao.go.th หรือ www.gprocurement.go.th หรือสอบถามทางโทรศัพท์หมายเลข ๐๓๖ ๖๗๙ ๗๗๘ ในวันและเวลาราชการ

ประกาศ ณ วันที่ ๖ มีนาคม พ.ศ. ๒๕๖๘

(นางสาวนิภา ประชีพฉาย)

ปลัดองค์การบริหารส่วนจังหวัด รักษาราชการแทน

นายกองค์การบริหารส่วนจังหวัดสระบุรี



เอกสารประกวดราคาจ้างก่อสร้างด้วยการประกวดราคาอิเล็กทรอนิกส์ (e-bidding)

เลขที่ ๑๗/๒๕๖๘

ประกวดราคาจ้างก่อสร้างโครงการก่อสร้างถนนลาดยาง หมู่ที่ ๖ - หมู่ที่ ๙ ต.วังม่วง อ.วังม่วง จ.สระบุรี
พร้อมติดตั้งไฟฟ้าแสงสว่างโซล่าเซลล์ ด้วยวิธีประกวดราคาอิเล็กทรอนิกส์ (e-bidding)

ตามประกาศ องค์การบริหารส่วนจังหวัดสระบุรี

ลงวันที่ ๖ มีนาคม ๒๕๖๘

องค์การบริหารส่วนจังหวัดสระบุรี ซึ่งต่อไปเรียกว่า "องค์การบริหารส่วนจังหวัดสระบุรี" มีความประสงค์จะ ประกวดราคาจ้างก่อสร้างโครงการก่อสร้างถนนลาดยาง หมู่ที่ ๖ - หมู่ที่ ๙ ต.วังม่วง อ.วังม่วง จ.สระบุรี พร้อมติดตั้งไฟฟ้าแสงสว่างโซล่าเซลล์ ด้วยวิธีประกวดราคาอิเล็กทรอนิกส์ (e-bidding) เพื่อก่อสร้างถนนลาดยางแบบแอสฟัลต์คอนกรีต (Asphalt Concrete) หมู่ที่ ๖ - หมู่ที่ ๙ ต.วังม่วง อ.วังม่วง จ.สระบุรี ขนาดผิวจราจรกว้าง ๕.๐๐ เมตร ยาว ๒,๒๗๐ เมตร ไม่มีไหล่ทาง หนา ๐.๐๕ เมตร หรือคิดเป็นพื้นที่ลาดยางไม่น้อยกว่า ๑๑,๓๕๐ ตารางเมตร พร้อมติดตั้งไฟฟ้าแสงสว่างโซล่าเซลล์ จำนวน ๑๒ ชุด ตามแบบแปลนองค์การบริหารส่วนจังหวัดสระบุรี ที่ ๒๕/๖๗ โดยมีข้อแนะนำและข้อกำหนดดังต่อไปนี้

๑. เอกสารแนบท้ายเอกสารประกวดราคาอิเล็กทรอนิกส์

- ๑.๑ ร่างรายละเอียดขอบเขตของงานทั้งโครงการ (Terms of Reference : TOR)
- ๑.๒ แบบใบเสนอราคาที่กำหนดไว้ในระบบจัดซื้อจัดจ้างภาครัฐด้วยอิเล็กทรอนิกส์
- ๑.๓ แบบสัญญาจ้างก่อสร้าง
- ๑.๔ แบบหนังสือคำประกัน
 - (๑) หลักประกันการเสนอราคา
 - (๒) หลักประกันสัญญา
- ๑.๕ สูตรการปรับราคา
- ๑.๖ บทนิยาม
 - (๑) ผู้ที่มีผลประโยชน์ร่วมกัน
 - (๒) การขัดขวางการแข่งขันอย่างเป็นธรรม
- ๑.๗ แบบบัญชีเอกสารที่กำหนดไว้ในระบบจัดซื้อจัดจ้างภาครัฐด้วยอิเล็กทรอนิกส์
 - (๑) บัญชีเอกสารส่วนที่ ๑
 - (๒) บัญชีเอกสารส่วนที่ ๒

๑.๘ แผนการใช้พืชที่ผลิตภายในประเทศและแผนการใช้เหล็กที่ผลิตภายในประเทศ

๑.๙ แผนการทำงาน

๒. คุณสมบัติของผู้ยื่นข้อเสนอ

๒.๑ มีความสามารถตามกฎหมาย

๒.๒ ไม่เป็นบุคคลล้มละลาย

๒.๓ ไม่อยู่ระหว่างเลิกกิจการ

๒.๔ ไม่เป็นบุคคลซึ่งอยู่ระหว่างถูกระงับการยื่นข้อเสนอหรือทำสัญญากับหน่วยงานของรัฐไว้ชั่วคราว เนื่องจากเป็นผู้ที่ไม่ผ่านเกณฑ์การประเมินผลการปฏิบัติงานของผู้ประกอบการตามระเบียบที่รัฐมนตรีว่าการกระทรวงการคลังกำหนดตามที่ประกาศเผยแพร่ในระบบเครือข่ายสารสนเทศของกรมบัญชีกลาง

๒.๕ ไม่เป็นบุคคลซึ่งถูกระงับชื่อไว้ในบัญชีรายชื่อผู้ทำงานและได้แจ้งเวียนชื่อให้เป็นผู้ทำงานของหน่วยงานของรัฐในระบบเครือข่ายสารสนเทศของกรมบัญชีกลาง ซึ่งรวมถึงนิติบุคคลที่ผู้ทำงานเป็นหุ้นส่วนผู้จัดการ กรรมการผู้จัดการ ผู้บริหาร ผู้มีอำนาจในการดำเนินงานในกิจการของนิติบุคคลนั้นด้วย

๒.๖ มีคุณสมบัติและไม่มีลักษณะต้องห้ามตามที่คณะกรรมการนโยบายการจัดซื้อจัดจ้าง และการบริหารพัสดุภาครัฐกำหนดในราชกิจจานุเบกษา

๒.๗ เป็นนิติบุคคลผู้มีอาชีพรับจ้างงานที่ประกวดราคาอิเล็กทรอนิกส์ดังกล่าว

๒.๘ ไม่เป็นผู้มีผลประโยชน์ร่วมกันกับผู้ยื่นข้อเสนอรายอื่นที่เข้ายื่นข้อเสนอให้แก่องค์การบริหารส่วนจังหวัดสระบุรี ณ วันประกาศประกวดราคาอิเล็กทรอนิกส์ หรือไม่เป็นผู้กระทำการอันเป็นการขัดขวาง การแข่งขันอย่างเป็นธรรมในการประกวดราคาอิเล็กทรอนิกส์ครั้งนี้

๒.๙ ไม่เป็นผู้ได้รับเอกสิทธิ์หรือความคุ้มกัน ซึ่งอาจปฏิเสธไม่ยอมขึ้นศาลไทย เว้นแต่รัฐบาลของผู้ยื่นข้อเสนอได้มีคำสั่งให้สละเอกสิทธิ์และความคุ้มกันเช่นนั้น

๒.๑๐ เป็นผู้ประกอบการที่ขึ้นทะเบียนงานก่อสร้างสาขางานก่อสร้างทาง ไม่น้อยกว่าชั้น ๖ ประเภททั่วไป ไว้กับกรมบัญชีกลาง

๒.๑๑ กิจการร่วมค้าที่ยื่นข้อเสนอในรูปแบบของ "กิจการร่วมค้า" ต้องมีคุณสมบัติดังนี้ กรณีที่ข้อตกลงระหว่างผู้เข้าร่วมค้ากำหนดให้ผู้เข้าร่วมค้ารายใดรายหนึ่งเป็นผู้เข้าร่วมค้าหลัก ข้อตกลงระหว่างผู้เข้าร่วมค้าจะต้องมีการกำหนดสัดส่วนหน้าที่และความรับผิดชอบในปริมาณงาน สิ่งของหรือมูลค่าตามสัญญาของผู้เข้าร่วมค้าหลักมากกว่าผู้เข้าร่วมค้ารายอื่นทุกราย

กรณีที่ข้อตกลงระหว่างผู้เข้าร่วมค้ากำหนดให้ผู้เข้าร่วมค้ารายใดรายหนึ่งเป็นผู้เข้าร่วมค้าหลัก กิจการร่วมค่านั้นต้องใช้ผลงานของผู้เข้าร่วมค้าหลักรายเดียวเป็นผลงานของกิจการร่วมค้าที่ยื่นข้อเสนอ

สำหรับข้อตกลงระหว่างผู้เข้าร่วมค้าที่ไม่ได้กำหนดให้ผู้เข้าร่วมค้ารายใดเป็นผู้เข้าร่วมค้าหลัก ผู้เข้าร่วมค้าทุกรายจะต้องมีคุณสมบัติครบถ้วนตามเงื่อนไขที่กำหนดไว้ในเอกสารเชิญชวน หรือหนังสือเชิญชวน

กรณีที่ข้อตกลงระหว่างผู้เข้าร่วมคำ กำหนดให้ผู้เข้าร่วมคำรายใดรายหนึ่งเป็นผู้เข้าร่วมคำหลัก ผู้เข้าร่วมคำหลักจะต้องเป็นผู้ประกอบการที่ขึ้นทะเบียนงานก่อสร้างสาขางานก่อสร้างทาง ไม่น้อยกว่าชั้น ๒ ประเภททั่วไป ไว้กับกรมบัญชีกลาง ในส่วนของผู้เข้าร่วมคำที่ไม่ใช่ผู้เข้าร่วมคำหลักจะเป็นผู้ประกอบการที่ขึ้นทะเบียนในสาขางานก่อสร้างไว้กับกรมบัญชีกลางหรือไม่ก็ได้

สำหรับข้อตกลงระหว่างผู้เข้าร่วมคำ ที่ไม่ได้กำหนดให้ผู้เข้าร่วมคำรายใดเป็นผู้เข้าร่วมคำหลัก ผู้เข้าร่วมคำทุกรายจะต้องมีคุณสมบัติครบถ้วนตามเงื่อนไขที่กำหนดไว้ในเอกสารเชิญชวน หรือ หนังสือเชิญชวน

กรณีที่ข้อตกลงระหว่างผู้เข้าร่วมคำกำหนดให้มีการมอบหมายผู้เข้าร่วมคำรายใดรายหนึ่งเป็นผู้ยื่นข้อเสนอ ในนามกิจการร่วมคำ การยื่นข้อเสนอดังกล่าวไม่ต้องมีหนังสือมอบอำนาจ

สำหรับข้อตกลงระหว่างผู้เข้าร่วมคำที่ไม่ได้กำหนดให้ผู้เข้าร่วมคำรายใดเป็นผู้ยื่นข้อเสนอ ผู้เข้าร่วมคำทุกรายจะต้องลงลายมือชื่อในหนังสือมอบอำนาจให้ผู้เข้าร่วมคำรายใดรายหนึ่งเป็นผู้ยื่นข้อเสนอ ในนามกิจการร่วมคำ

๒.๑๒ ผู้ยื่นข้อเสนอต้องลงทะเบียนที่มีข้อมูลถูกต้องครบถ้วนในระบบจัดซื้อจัดจ้างภาครัฐด้วย อิเล็กทรอนิกส์ (Electronic Government Procurement : e-GP) ของกรมบัญชีกลาง

๒.๑๓ กรณีโรงงานผสมแอสฟัลต์คอนกรีต ผู้ยื่นข้อเสนอจะต้องมีคุณสมบัติ ดังนี้

(๑) ผู้ยื่นข้อเสนอต้องมีโรงงานผสมแอสฟัลต์คอนกรีต หรือ ต้องมีเอกสารยินยอมให้ใช้ผลิตภัณฑ์จากโรงงานผสมแอสฟัลต์คอนกรีตที่ไม่ใช่ของผู้ยื่นข้อเสนอ ทั้งนี้เพื่อให้สามารถควบคุมอุณหภูมิของส่วนผสมแอสฟัลต์คอนกรีตได้ และเพื่อให้เป็นไปตามมาตรฐานแอสฟัลต์คอนกรีตของกรมทางหลวงชนบท มทช. ๒๓๐-๒๕๖๓

(๒) ต้องมีสำเนาใบอนุญาตประกอบกิจการโรงงาน (แบบ รง.๔) จากกรมโรงงานอุตสาหกรรมของผู้ยื่นข้อเสนอ หรือผู้ให้ความยินยอมให้ใช้ผลิตภัณฑ์ ทั้งนี้ใบอนุญาตประกอบกิจการโรงงาน (แบบ รง.๔) จากกรมโรงงานอุตสาหกรรมต้องไม่หมดอายุ ถูกสั่งพักใช้ หรือเพิกถอน

(๓) กรณีไม่มีใบอนุญาตประกอบกิจการโรงงาน (แบบ รง.๔) จากกรมโรงงานอุตสาหกรรมให้ผู้ยื่นข้อเสนอ หรือผู้ให้ความยินยอมให้ใช้ผลิตภัณฑ์ ใช้หนังสือรับรองการตั้งหน่วยงานผลิตแอสฟัลต์คอนกรีต สำหรับหน่วยงานก่อสร้าง จากหน่วยงานในสังกัดกรมโรงงานอุตสาหกรรมแทน ทั้งนี้หนังสือรับรองดังกล่าว ต้องไม่หมดอายุ ถูกยกเลิก หรือเพิกถอน

(๔) ต้องมีแผนที่แสดงที่ตั้งโรงงานผสมแอสฟัลต์คอนกรีต และเส้นทางขนส่งจากโรงงานผสมถึงกึ่งกลางของโครงการก่อสร้าง โดยมีระยะทางขนส่งไม่เกิน ๑๑๐ กิโลเมตร และต้องมีกำลังการผลิต (Rated Capacity) ไม่น้อยกว่า ๖๐ ตันต่อชั่วโมง

(๕) กรณีใช้โรงงานผสมแอสฟัลต์คอนกรีตแบบเคลื่อนที่ (Mobile Asphalt Concrete Plant) ให้ดำเนินการตามข้อ ๒.๑๓ (๑) (๒) (๓) และ (๔)

๓. หลักฐานการยื่นข้อเสนอ

ผู้ยื่นข้อเสนอจะต้องเสนอเอกสารหลักฐานยื่นมาพร้อมกับการเสนอราคาทางระบบจัดซื้อจัดจ้างภาครัฐด้วยอิเล็กทรอนิกส์ โดยแยกเป็น ๒ ส่วน คือ

๓.๑ ส่วนที่ ๑ อย่างน้อยต้องมีเอกสารดังต่อไปนี้

- (๑) ในกรณีผู้ยื่นข้อเสนอเป็นนิติบุคคล
 - (ก) ห้างหุ้นส่วนสามัญหรือห้างหุ้นส่วนจำกัด ให้ยื่นสำเนาหนังสือรับรองการจดทะเบียนนิติบุคคล บัญชีรายชื่อหุ้นส่วนผู้จัดการ ผู้มีอำนาจควบคุม (ถ้ามี)
 - (ข) บริษัทจำกัดหรือบริษัทมหาชนจำกัด ให้ยื่นสำเนาหนังสือรับรองการจดทะเบียนนิติบุคคล หนังสือบริคณห์สนธิ บัญชีรายชื่อกรรมการผู้จัดการ ผู้มีอำนาจควบคุม (ถ้ามี) และบัญชีผู้ถือหุ้นรายใหญ่ (ถ้ามี)
 - (๒) ในกรณีผู้ยื่นข้อเสนอเป็นบุคคลธรรมดาหรือคณะบุคคลที่มีโชินนิติบุคคล ให้ยื่นสำเนาบัตรประจำตัวประชาชนของผู้ยื่น ข้อเสนอข้อตกลงที่แสดงถึงการเข้าเป็นหุ้นส่วน (ถ้ามี) สำเนาบัตรประจำตัวประชาชนของผู้เป็นหุ้นส่วน หรือสำเนาหนังสือเดินทางของผู้เป็นหุ้นส่วนที่มีได้ถือสัญชาติไทย
 - (๓) ในกรณีผู้ยื่นข้อเสนอเป็นผู้ยื่นข้อเสนอร่วมกันในฐานะเป็นผู้ร่วมค้า ให้ยื่นสำเนาสัญญาของการเข้าร่วมค้า และเอกสารตามที่ระบุไว้ใน (๑) หรือ (๒) ของผู้ร่วมค้า แล้วแต่กรณี
 - (๔) ผู้ยื่นข้อเสนอต้องแสดงหลักฐานเกี่ยวกับมูลค่าสุทธิของกิจการ ดังนี้
 - (๔.๑) ในกรณีผู้ยื่นข้อเสนอเป็นนิติบุคคล ให้ยื่นงบแสดงฐานะการเงินที่มีการรับรองแล้วของ ๑ ปีสุดท้ายก่อนวันยื่นข้อเสนอ โดยให้ยื่นขณะเข้าเสนอราคา
 - (๔.๒) ในกรณีผู้ยื่นข้อเสนอเป็นบุคคลธรรมดา ให้ยื่นหนังสือรับรองบัญชีเงินฝาก ไม่เกิน ๙๐ วัน ก่อนวันยื่นข้อเสนอ โดยให้ยื่นขณะเข้าเสนอราคา และจะต้องแสดงหนังสือรับรองบัญชีเงินฝากที่มีมูลค่าดังกล่าวอีกครั้งหนึ่งในวันลงนามในสัญญา
 - (๔.๓) กรณีที่ผู้ยื่นข้อเสนอไม่มีมูลค่าสุทธิของกิจการและทุนจดทะเบียน หรือมีแต่ไม่เพียงพอที่จะเข้ายื่นข้อเสนอ ให้ยื่นสำเนาหนังสือรับรองวงเงินสินเชื่อ (สินเชื่อที่ธนาคารภายในประเทศหรือบริษัทเงินทุนหรือบริษัทเงินทุนหลักทรัพย์ที่ได้รับอนุญาตให้ประกอบกิจการเงินทุนเพื่อการพาณิชย์และประกอบธุรกิจค้าประกัน ตามประกาศของธนาคารแห่งประเทศไทย ตามรายชื่อบริษัทเงินทุนที่ธนาคารแห่งประเทศไทยแจ้งเวียนให้ทราบ โดยพิจารณาจากยอดเงินรวมของวงเงินสินเชื่อที่สำนักงานใหญ่รับรองหรือที่สำนักงานสาขารับรอง (กรณีได้รับมอบอำนาจจากสำนักงานใหญ่) ซึ่งออกให้แก่ผู้ยื่นข้อเสนอ นับถึงวันยื่นข้อเสนอไม่เกิน ๙๐ วัน)
 - (๕) สำเนาใบสำคัญแสดงการจดทะเบียนห้างหุ้นส่วนบริษัท พร้อมรับรองสำเนาถูกต้อง
 - (๖) สำเนาใบทะเบียนภาษีมูลค่าเพิ่ม พร้อมรับรองสำเนาถูกต้อง

(๗) บัญชีเอกสารส่วนที่ ๑ ทั้งหมดที่ได้ยื่นพร้อมกับการเสนอราคาทางระบบจัดซื้อจัดจ้างภาครัฐด้วยอิเล็กทรอนิกส์ ตามแบบในข้อ ๑.๗ (๑) โดยไม่ต้องแนบในรูปแบบ PDF File (Portable Document Format)

ทั้งนี้ เมื่อผู้ยื่นข้อเสนอดำเนินการแนบไฟล์เอกสารตามบัญชีเอกสารส่วนที่ ๑ ครบถ้วน ถูกต้องแล้ว ระบบจัดซื้อจัดจ้างภาครัฐด้วยอิเล็กทรอนิกส์จะสร้างบัญชีเอกสารส่วนที่ ๑ ตามแบบในข้อ ๑.๗ (๑) ให้โดยผู้ยื่นข้อเสนอไม่ต้องแนบบัญชีเอกสารส่วนที่ ๑ ดังกล่าวในรูปแบบ PDF File (Portable Document Format)

๓.๒ ส่วนที่ ๒ อย่างน้อยต้องมีเอกสารดังต่อไปนี้

(๑) ในกรณีที่ผู้ยื่นข้อเสนอมอบอำนาจให้บุคคลอื่นกระทำการแทนให้แนบหนังสือมอบอำนาจซึ่งติดอากรแสตมป์ตามกฎหมาย โดยมีหลักฐานแสดงตัวตนของผู้มอบอำนาจและผู้รับมอบอำนาจ ทั้งนี้หากผู้รับมอบอำนาจเป็นบุคคลธรรมดาต้องเป็นผู้ที่บรรลุนิติภาวะตามกฎหมายแล้วเท่านั้น

(๒) หลักประกันการเสนอราคา ตามข้อ ๕

(๓) สำเนาหลักฐานการขึ้นทะเบียนงานก่อสร้าง สาขางานก่อสร้างทาง ไม่น้อยกว่าชั้น ๖ ประเภททั่วไป ไว้กับกรมบัญชีกลาง

(๔) แบบหนังสือแจ้งยืนยันการให้ความยินยอมให้ใช้ผลิตภัณฑ์ของโรงงานผสมแอสฟัลต์คอนกรีต

(๕) แบบแผนที่แสดงที่ตั้งโรงงานแอสฟัลต์คอนกรีต และเส้นทางขนส่งจากโรงงานผสมแอสฟัลต์คอนกรีตถึงกึ่งกลางของโครงการก่อสร้าง

(๖) แคตตาล็อกหรือเอกสารแสดงรายละเอียดผลิตภัณฑ์ของชุดคอมพิวเตอร์พลังงานแสงอาทิตย์ (ถ้ามี)

(๗) สำเนาใบขึ้นทะเบียนผู้ประกอบการวิสาหกิจขนาดกลางและขนาดย่อม (SMEs) (ถ้ามี)

(๘) บัญชีเอกสารส่วนที่ ๒ ทั้งหมดที่ได้ยื่นพร้อมกับการเสนอราคาทางระบบจัดซื้อจัดจ้างภาครัฐด้วยอิเล็กทรอนิกส์ตามแบบในข้อ ๑.๗ (๒) โดยไม่ต้องแนบในรูปแบบ PDF File (Portable Document Format)

ทั้งนี้ เมื่อผู้ยื่นข้อเสนอดำเนินการแนบไฟล์เอกสารตามบัญชีเอกสารส่วนที่ ๒ ครบถ้วน ถูกต้องแล้ว ระบบจัดซื้อจัดจ้างภาครัฐด้วยอิเล็กทรอนิกส์จะสร้างบัญชีเอกสารส่วนที่ ๒ ตามแบบในข้อ ๑.๗ (๒) ให้โดยผู้ยื่นข้อเสนอไม่ต้องแนบบัญชีเอกสารส่วนที่ ๒ ดังกล่าวในรูปแบบ PDF File (Portable Document Format)

๔. การเสนอราคา

๔.๑ ผู้ยื่นข้อเสนอต้องยื่นข้อเสนอ และเสนอราคาทางระบบจัดซื้อจัดจ้างภาครัฐด้วยอิเล็กทรอนิกส์ตามที่กำหนดไว้ในเอกสารประกวดราคาอิเล็กทรอนิกส์นี้ โดยไม่มีเงื่อนไขใดๆ ทั้งสิ้น และจะต้องกรอกข้อความให้ถูกต้องครบถ้วน พร้อมทั้งหลักฐานแสดงตัวตนและทำการยืนยันตัวตนของผู้ยื่นข้อเสนอ โดย

ไม่ต้องแนบใบเสนอราคาในรูปแบบ PDF File (Portable Document Format)

๔.๒ ให้ผู้ยื่นข้อเสนอกรอกรายละเอียดการเสนอราคาในใบเสนอราคาตามแบบเอกสารประกวดราคาจ้างก่อสร้างด้วยวิธีประกวดราคาอิเล็กทรอนิกส์ (e-bidding) ข้อ ๑.๒ ให้ครบถ้วน โดยไม่ต้องยื่น ใบแจ้งปริมาณงานและราคาและใบบัญชีรายการก่อสร้าง ในรูปแบบ PDF File (Portable Document Format)

ในการเสนอราคาให้เสนอราคาเป็นเงินบาทและเสนอราคาได้เพียงครั้งเดียวและราคาเดียว โดยเสนอราคารวม หรือราคาต่อหน่วย หรือราคาต่อรายการ ตามเงื่อนไขที่ระบุไว้ท้ายใบเสนอราคาให้ถูกต้อง ทั้งนี้ ราคารวมที่เสนอจะต้องตรงกันทั้งตัวเลขและตัวหนังสือ ถ้าตัวเลขและตัวหนังสือไม่ตรงกัน ให้ถือตัวหนังสือเป็นสำคัญ โดยคิดราคารวมทั้งสิ้นซึ่งรวมค่าภาษีมูลค่าเพิ่ม ภาษีอากรอื่น และค่าใช้จ่ายที่ส่งไปไว้แล้ว

ราคาที่เสนอจะต้องเสนอกำหนดยื่นราคาไม่น้อยกว่า ๒๕๐ วัน ตั้งแต่วันเสนอราคาโดยภายในกำหนดยื่นราคา ผู้ยื่นข้อเสนอต้องรับผิดชอบราคาที่ตนได้เสนอไว้และจะถอนการเสนอราคามีได้

๔.๓ ผู้ยื่นข้อเสนอจะต้องเสนอกำหนดเวลาดำเนินการก่อสร้างแล้วเสร็จไม่เกิน ๙๐ วัน นับถัดจากวันลงนามในสัญญาจ้าง หรือวันที่ได้รับหนังสือแจ้งจาก องค์การบริหารส่วนจังหวัดสระบุรี ให้เริ่มทำงาน

๔.๔ ก่อนเสนอราคา ผู้ยื่นข้อเสนอควรตรวจสอบร่างสัญญา ร่างรายละเอียดขอบเขตของงานทั้งโครงการ (Terms of Reference : TOR) ให้ถี่ถ้วนและเข้าใจเอกสารประกวดราคาจ้างอิเล็กทรอนิกส์ทั้งหมดเสียก่อนที่จะตกลงยื่นข้อเสนอตามเงื่อนไขในเอกสารประกวดราคาจ้างอิเล็กทรอนิกส์

๔.๕ ผู้ยื่นข้อเสนอจะต้องยื่นข้อเสนอและเสนอราคาทางระบบจัดซื้อจัดจ้างภาครัฐด้วย อิเล็กทรอนิกส์ในวันที่ ๒๑ มีนาคม ๒๕๖๘ ระหว่างเวลา ๐๙.๐๐ น. ถึง ๑๒.๐๐ น. และเวลาในการเสนอราคาให้ถือตามเวลาของระบบจัดซื้อจัดจ้างภาครัฐด้วยอิเล็กทรอนิกส์เป็นเกณฑ์

เมื่อพ้นกำหนดเวลายื่นข้อเสนอและเสนอราคาแล้ว จะไม่รับเอกสารการยื่นข้อเสนอ และการเสนอราคาใดๆ โดยเด็ดขาด

๔.๖ ผู้ยื่นข้อเสนอต้องจัดทำเอกสารสำหรับใช้ในการเสนอราคาในรูปแบบไฟล์เอกสาร ประเภท PDF File (Portable Document Format) โดยผู้ยื่นข้อเสนอต้องเป็นผู้รับผิดชอบตรวจสอบความครบถ้วน ถูกต้อง และชัดเจนของเอกสาร PDF File ก่อนที่จะยืนยันการเสนอราคา แล้วจึงส่งข้อมูล (Upload) เพื่อเป็นการเสนอราคาให้แก่องค์การบริหารส่วนจังหวัดสระบุรี ผ่านทางระบบจัดซื้อจัดจ้างภาครัฐด้วยอิเล็กทรอนิกส์

๔.๗ คณะกรรมการพิจารณาผลการประกวดราคาอิเล็กทรอนิกส์จะดำเนินการตรวจสอบ คุณสมบัติของผู้ยื่นข้อเสนอแต่ละรายว่า เป็นผู้ยื่นข้อเสนอที่มีผลประโยชน์ร่วมกันกับผู้ยื่นเสนอรายอื่น

ตามข้อ ๑.๖ (๑) หรือไม่ หากปรากฏว่าผู้ยื่นข้อเสนอรายใดเป็นผู้ยื่นข้อเสนอที่มีผลประโยชน์ร่วมกันกับผู้ยื่นข้อเสนอรายอื่น คณะกรรมการฯ จะตัดรายชื่อผู้ยื่นข้อเสนอราคาที่มีผลประโยชน์ร่วมกันนั้นออกจากการเป็นผู้ยื่นข้อเสนอ

หากปรากฏต่อคณะกรรมการพิจารณาผลการประกวดราคาอิเล็กทรอนิกส์ว่า ก่อนหรือในขณะที่มีการพิจารณาข้อเสนอ มีผู้ยื่นข้อเสนอรายใดกระทำการอันเป็นการขัดขวางการแข่งขันอย่างเป็นธรรมตาม ข้อ ๑.๖ (๒) และคณะกรรมการฯ เชื่อว่ามีการกระทำอันเป็นการขัดขวางการแข่งขันอย่างเป็นธรรม คณะกรรมการฯ จะตัดรายชื่อผู้ยื่นข้อเสนอรายนั้นออกจากการเป็นผู้ยื่นข้อเสนอ และองค์การบริหารส่วนจังหวัดสระบุรี จะพิจารณาลงโทษผู้ยื่นข้อเสนอดังกล่าวเป็นผู้ทำงาน เว้นแต่ องค์การบริหารส่วนจังหวัดสระบุรี จะพิจารณาเห็นว่า ผู้ยื่นข้อเสนอรายนั้น มิใช่เป็นผู้ริเริ่มให้มีการกระทำดังกล่าวและได้ให้ความร่วมมือเป็นประโยชน์ต่อการพิจารณาขององค์การบริหารส่วนจังหวัดสระบุรี

๔.๘ ผู้ยื่นข้อเสนอจะต้องปฏิบัติ ดังนี้

(๑) ปฏิบัติตามเงื่อนไขที่ระบุไว้ในเอกสารประกวดราคาอิเล็กทรอนิกส์

(๒) ราคาที่เสนอจะต้องเป็นราคาที่รวมภาษีมูลค่าเพิ่ม และภาษีอื่นๆ (ถ้ามี)

รวมค่าใช้จ่ายทั้งปวงไว้ด้วยแล้ว

(๓) ผู้ยื่นข้อเสนอจะต้องลงทะเบียนเพื่อเข้าสู่กระบวนการเสนอราคา ตามวัน

เวลาที่กำหนด

(๔) ผู้ยื่นข้อเสนอจะถอนการเสนอราคาที่เสนอแล้วไม่ได้

(๕) ผู้ยื่นข้อเสนอต้องศึกษาและทำความเข้าใจในระบบและวิธีการเสนอราคา

ด้วยวิธีประกวดราคาอิเล็กทรอนิกส์ ของกรมบัญชีกลางที่แสดงไว้ในเว็บไซต์ www.gprocurement.go.th

๔.๙ คู่สัญญาต้องจัดทำแผนการทำงานมาให้ภายใน ๓ วัน นับถัดจากวันลงนามใน

สัญญา โดยจัดทำแผนการทำงานตามเอกสารแนบท้ายเอกสารประกวดราคาอิเล็กทรอนิกส์ เว้นแต่เป็นกรณีสัญญาที่มีวงเงินไม่เกิน ๕๐๐,๐๐๐ บาท ทั้งนี้ แผนการทำงานให้ถือเป็นเอกสารส่วนหนึ่งของสัญญา

๔.๑๐ ผู้ยื่นข้อเสนอที่เป็นผู้ชนะการเสนอราคาต้องจัดทำแผนการใช้วัสดุที่ผลิตใน

ประเทศและแผนการใช้เหล็กที่ผลิตในประเทศ โดยยื่นให้หน่วยงานของรัฐภายใน ๖๐ วัน นับถัดจากวันลงนามในสัญญา

๕. หลักประกันการเสนอราคา

ผู้ยื่นข้อเสนอต้องวางหลักประกันการเสนอราคาพร้อมกับการเสนอราคาทางระบบการ จัดซื้อจัดจ้างภาครัฐด้วยอิเล็กทรอนิกส์ โดยใช้หลักประกันอย่างหนึ่งอย่างใดดังต่อไปนี้ จำนวน ๓๔๙,๑๕๐.๐๐ บาท (สามแสนสี่หมื่นเก้าพันหนึ่งร้อยห้าสิบบาทถ้วน)

๕.๑ เช็คหรือตราพท์ที่ธนาคารเซ็นส่งจ่าย ซึ่งเป็นเช็คหรือตราพท์ลงวันที่ที่ใช้เช็คหรือตราพท์นั้นชำระต่อเจ้าหน้าที่ในวันที่ยื่นข้อเสนอ หรือก่อนวันนั้นไม่เกิน ๓ วันทำการ

๕.๒ หนังสือค้ำประกันอิเล็กทรอนิกส์ของธนาคารภายในประเทศตามแบบที่คณะกรรมการนโยบายกำหนด

๕.๓ พันธบัตรรัฐบาลไทย

๕.๔ หนังสือค้ำประกันของบริษัทเงินทุนหรือบริษัทเงินทุนหลักทรัพย์ที่ได้รับอนุญาตให้ประกอบกิจการเงินทุนเพื่อการพาณิชย์และประกอบธุรกิจค้ำประกันตามประกาศของธนาคารแห่งประเทศไทย ตามรายชื่อบริษัทเงินทุนที่ธนาคารแห่งประเทศไทยแจ้งเวียนให้ทราบ โดยอนุโลมให้ใช้ตามตัวอย่างหนังสือค้ำประกันของธนาคารที่คณะกรรมการนโยบายกำหนด

กรณีที่ผู้ยื่นข้อเสนอนำเข้าหรือตราพท์ที่ธนาคารสั่งจ่ายหรือพันธบัตรรัฐบาลไทยหรือหนังสือค้ำประกันของบริษัทเงินทุนหรือบริษัทเงินทุนหลักทรัพย์ มาวางเป็นหลักประกันการเสนอราคาจะต้องส่งต้นฉบับเอกสารดังกล่าวมาให้องค์การบริหารส่วนจังหวัดสระบุรีตรวจสอบความถูกต้องในวันที่ ๒๖ มีนาคม ๒๕๖๘ ระหว่างเวลา ๐๘.๓๐ น. ถึง ๑๖.๓๐ น.

กรณีที่ผู้ยื่นข้อเสนอที่ยื่นข้อเสนอในรูปแบบของ "กิจการร่วมค้า" ประสงค์จะใช้หนังสือค้ำประกันอิเล็กทรอนิกส์ของธนาคารในประเทศไทยเป็นหลักประกันการเสนอราคาให้ระบุชื่อผู้เข้าร่วมค้ารายที่สัญญาร่วมค้ากำหนดให้เป็นผู้เข้ายื่นข้อเสนอกับหน่วยงานของรัฐเป็นผู้ยื่นข้อเสนอ

หลักประกันการเสนอราคาตามข้อนี้ องค์กรบริหารส่วนจังหวัดสระบุรีจะคืนให้ผู้ยื่นข้อเสนอหรือผู้ค้ำประกันภายใน ๑๕ วัน นับถัดจากวันที่องค์การบริหารส่วนจังหวัดสระบุรีได้พิจารณาเห็นชอบรายงานผลคัดเลือกผู้ชนะการประกวดราคาเรียบร้อยแล้ว เว้นแต่ผู้ยื่นข้อเสนอรายที่คัดเลือกไว้ซึ่งเสนอราคาต่ำสุดหรือได้คะแนนรวมสูงสุดไม่เกิน ๓ ราย ให้คืนได้ต่อเมื่อได้ทำสัญญาหรือข้อตกลง หรือผู้ยื่นข้อเสนอได้พ้นจากข้อผูกพันแล้ว

การคืนหลักประกันการเสนอราคา ไม่ว่าในกรณีใด ๆ จะคืนให้โดยไม่มีดอกเบี้ย

๖. หลักเกณฑ์และสิทธิในการพิจารณา

๖.๑ การพิจารณาผลการยื่นข้อเสนอประกวดราคาอิเล็กทรอนิกส์ครั้งนี้ องค์กรบริหารส่วนจังหวัดสระบุรีจะพิจารณาตัดสินโดยใช้หลักเกณฑ์ ราคา

๖.๒ การพิจารณาผู้ชนะการยื่นข้อเสนอ

กรณีใช้หลักเกณฑ์ราคาในการพิจารณาผู้ชนะการยื่นข้อเสนอ องค์กรบริหารส่วนจังหวัดสระบุรี จะพิจารณาจาก ราคารวม

๖.๓ หากผู้ยื่นข้อเสนอรายใดมีคุณสมบัติไม่ถูกต้องตามข้อ ๒ หรือยื่นหลักฐานการยื่นข้อเสนอไม่ถูกต้อง หรือไม่ครบถ้วนตามข้อ ๓ หรือยื่นข้อเสนอไม่ถูกต้องตามข้อ ๔ แล้ว คณะกรรมการพิจารณาผล การประกวดราคาอิเล็กทรอนิกส์จะไม่รับพิจารณาข้อเสนอของผู้ยื่นข้อเสนอรายนั้น เว้นแต่ ผู้ยื่นข้อเสนอรายใดเสนอเอกสารทางเทคนิคหรือรายละเอียดคุณลักษณะเฉพาะของพัสดุที่จะจ้างไม่ครบถ้วน หรือเสนอรายละเอียดแตกต่างไปจากเงื่อนไขที่องค์การบริหารส่วนจังหวัดสระบุรีกำหนดไว้ในประกาศและเอกสารประกวดราคาอิเล็กทรอนิกส์ ในส่วนที่มีสาระสำคัญและความแตกต่างนั้น ไม่มีผลทำให้เกิดการได้เปรียบเสียเปรียบ ต่อผู้ยื่นข้อเสนอรายอื่น หรือเป็นการผิดพลาดเล็กน้อย คณะกรรมการฯ อาจพิจารณาผ่อนปรนการตัดสินสิทธิ ผู้ยื่นข้อเสนอรายนั้น

๖.๔ องค์การบริหารส่วนจังหวัดสระบุรีสงวนสิทธิไม่พิจารณาข้อเสนอของผู้ยื่นข้อเสนอโดยไม่มีการพ้องผัน ในกรณีดังต่อไปนี้

(๑) ไม่กรอกชื่อผู้ยื่นข้อเสนอในการเสนอราคาทางระบบจัดซื้อจัดจ้าง ด้วยอิเล็กทรอนิกส์

(๒) เสนอรายละเอียดแตกต่างไปจากเงื่อนไขที่กำหนดในเอกสารประกวดราคา อิเล็กทรอนิกส์ที่เป็นสาระสำคัญ หรือมีผลทำให้เกิดความได้เปรียบเสียเปรียบแก่ผู้ยื่นข้อเสนอรายอื่น

๖.๕ ในการตัดสินใจการประกวดราคาอิเล็กทรอนิกส์หรือในการทำสัญญา คณะกรรมการพิจารณาผลการประกวดราคาอิเล็กทรอนิกส์หรือองค์การบริหารส่วนจังหวัดสระบุรี มีสิทธิให้ผู้ยื่นข้อเสนอชี้แจงข้อเท็จจริงเพิ่มเติมได้ องค์การบริหารส่วนจังหวัดสระบุรีมีสิทธิที่จะไม่รับข้อเสนอ ไม่รับราคา หรือไม่ทำสัญญา หากข้อเท็จจริงดังกล่าวไม่เหมาะสมหรือไม่ถูกต้อง

๖.๖ องค์การบริหารส่วนจังหวัดสระบุรีทรงไว้ซึ่งสิทธิที่จะไม่รับราคาต่ำสุด หรือราคาหนึ่งราคาใด หรือราคาที่เสนอทั้งหมดก็ได้ และอาจพิจารณาเลือกจ้างในจำนวน หรือขนาด หรือเฉพาะรายการหนึ่งรายการใด หรืออาจจะยกเลิก การประกวดราคาอิเล็กทรอนิกส์โดยไม่พิจารณาจัดจ้างเลยก็ได้ สุดแต่จะพิจารณา ทั้งนี้ เพื่อประโยชน์ของทางราชการเป็นสำคัญ และให้ถือว่าการตัดสินใจของ องค์การบริหารส่วนจังหวัดสระบุรีเป็นเด็ดขาด ผู้ยื่นข้อเสนอจะเรียกร้องค่าใช้จ่าย หรือค่าเสียหายใดๆ มิได้ รวมทั้ง องค์การบริหารส่วนจังหวัดสระบุรีจะพิจารณายกเลิกการประกวดราคาอิเล็กทรอนิกส์และลงโทษผู้ยื่นข้อเสนอเป็นผู้ทำงาน ไม่ว่าจะเป็นผู้ยื่นข้อเสนอที่ได้รับการคัดเลือกหรือไม่ก็ตาม หากมีเหตุที่เชื่อถือได้ว่ายื่นข้อเสนอกระทำการโดยไม่สุจริต เช่น การเสนอเอกสารอันเป็นเท็จ หรือใช้ชื่อบุคคลธรรมดา หรือนิติบุคคลอื่นมาเสนอราคาแทน เป็นต้น

ในกรณีที่ผู้ยื่นข้อเสนอรายที่เสนอราคาต่ำสุด เสนอราคาต่ำจนคาดหมายได้ว่าไม่อาจดำเนินงานตามเอกสารประกวดราคาอิเล็กทรอนิกส์ได้ คณะกรรมการพิจารณาผลการประกวดราคาอิเล็กทรอนิกส์หรือองค์การบริหารส่วนจังหวัดสระบุรี จะให้ผู้ยื่นข้อเสนอชี้แจงและแสดงหลักฐานที่ทำให้เชื่อได้ว่า ผู้ยื่นข้อเสนอสามารถดำเนินงานตามเอกสารประกวดราคาอิเล็กทรอนิกส์ให้เสร็จสมบูรณ์ หากคำชี้แจงไม่เป็นที่รับฟังได้ องค์การบริหารส่วนจังหวัดสระบุรี มีสิทธิที่จะไม่รับข้อเสนอหรือไม่รับราคาของผู้ยื่นข้อเสนอรายนั้น ทั้งนี้ ผู้ยื่นข้อเสนอดังกล่าวไม่มีสิทธิเรียกร้องค่าใช้จ่ายหรือค่าเสียหายใดๆ จากองค์การบริหารส่วนจังหวัดสระบุรี

๖.๗ ก่อนลงนามในสัญญา องค์การบริหารส่วนจังหวัดสระบุรี อาจประกาศยกเลิกการประกวดราคาอิเล็กทรอนิกส์ หากปรากฏว่ามีการกระทำที่เข้าลักษณะผู้ยื่นข้อเสนอที่ชนะการประกวดราคา หรือที่ได้รับการคัดเลือกมีผลประโยชน์ร่วมกัน หรือมีส่วนได้เสียกับผู้ยื่นข้อเสนอรายอื่น หรือขัดขวางการแข่งขันอย่างเป็นธรรม หรือสมยอมกันกับผู้ยื่นข้อเสนอรายอื่น หรือเจ้าหน้าที่ในการเสนอราคา หรือส่อว่ากระทำการทุจริตอื่นใดในการเสนอราคา

๖.๘ หากผู้ยื่นข้อเสนอซึ่งเป็นผู้ประกอบการ SMEs เสนอราคาสูงกว่าราคาต่ำสุดของผู้ยื่นข้อเสนอรายอื่นที่ไม่เกินร้อยละ ๑๐ ให้หน่วยงานของรัฐจัดซื้อจัดจ้างกับผู้ประกอบการ SMEs ดังกล่าว โดยจัดเรียงลำดับผู้ยื่นข้อเสนอซึ่งเป็นผู้ประกอบการ SMEs ซึ่งเสนอราคาสูงกว่าราคาต่ำสุดของผู้ยื่นข้อเสนอรายอื่นไม่เกินร้อยละ ๑๐ ที่จะเรียกมาทำสัญญาไม่เกิน ๓ ราย

ผู้ยื่นข้อเสนอที่เป็นกิจการร่วมค้าที่จะได้สิทธิตามวรรคหนึ่ง ผู้เข้าร่วมค้าทุกราย จะต้องเป็นผู้ประกอบการ SMEs

ทั้งนี้ ผู้ประกอบการ SMEs ที่จะได้แต้มต่อด้านราคาตามวรรคหนึ่ง จะต้องมีความเสี่ยงสัญญาสะสมตามปีปฏิทินรวมกับราคาที่เสนอในครั้งแล้ว มีมูลค่ารวมกันไม่เกินมูลค่าของรายได้ตามขนาดที่ขึ้นทะเบียนไว้กับ สสว.

๖.๙ หากผู้ยื่นข้อเสนอซึ่งมิใช่ผู้ประกอบการ SMEs แต่เป็นบุคคลธรรมดาที่ถือสัญชาติไทยหรือนิติบุคคลที่จัดตั้งขึ้นตามกฎหมายไทยเสนอราคาสูงกว่าราคาต่ำสุดของผู้ยื่นข้อเสนอซึ่งเป็นผู้ประกอบการ SMEs ที่มีได้ถือสัญชาติไทยหรือนิติบุคคลที่จัดตั้งขึ้นตามกฎหมายของต่างประเทศไม่เกินร้อยละ ๓ ให้จัดซื้อจัดจ้างกับบุคคลธรรมดาที่ถือสัญชาติไทยหรือนิติบุคคลที่จัดตั้งขึ้นตามกฎหมายไทยดังกล่าว

ผู้ยื่นข้อเสนอที่เป็นกิจการร่วมค้าที่จะได้สิทธิตามวรรคหนึ่ง ผู้เข้าร่วมค้าทุกราย จะต้องเป็นบุคคลธรรมดาที่ถือสัญชาติไทยหรือนิติบุคคลที่จัดตั้งขึ้นตามกฎหมายไทย

๗. การทำสัญญาจ้างก่อสร้าง

ผู้ชนะการประกวดราคาอิเล็กทรอนิกส์จะต้องทำสัญญาจ้างตามแบบสัญญา ดังระบุในข้อ ๑.๓ หรือทำข้อตกลงเป็นหนังสือกับองค์การบริหารส่วนจังหวัดสระบุรี ภายใน ๗ วัน นับถัดจากวันที่ได้รับแจ้ง และจะต้องวางหลักประกันสัญญาเป็นจำนวนเงินเท่ากับร้อยละ ๕ ของราคาค่าจ้างที่ประกวดราคาอิเล็กทรอนิกส์ ให้องค์การบริหารส่วนจังหวัดสระบุรียึดถือไว้ในขณะทำสัญญาโดยใช้หลักประกันอย่างหนึ่งอย่างใด ดังต่อไปนี้

๗.๑ เงินสด

๗.๒ เช็คหรือตราพท์ที่ธนาคารเซ็นสั่งจ่าย ซึ่งเป็นเช็คหรือตราพท์ลงวันที่ใช้เช็คหรือตราพท์นั้น ชำระต่อเจ้าหน้าที่ในวันทำสัญญา หรือก่อนวันนั้นไม่เกิน ๓ วันทำการ

๗.๓ หนังสือค้ำประกันของธนาคารภายในประเทศ ตามตัวอย่างที่คณะกรรมการนโยบายกำหนด ดังระบุในข้อ ๑.๔ (๒) หรือจะเป็นหนังสือค้ำประกันอิเล็กทรอนิกส์ตามวิธีการที่กรมบัญชีกลางกำหนด

๗.๔ หนังสือค้ำประกันของบริษัทเงินทุน หรือบริษัทเงินทุนหลักทรัพย์ที่ได้รับอนุญาตให้ประกอบกิจการเงินทุนเพื่อการพาณิชย์และประกอบธุรกิจค้ำประกันตามประกาศของธนาคารแห่งประเทศไทย ตามรายชื่อบริษัทเงินทุนที่ธนาคารแห่งประเทศไทยแจ้งเวียนให้ทราบ โดยอนุโลมให้ใช้ตามตัวอย่างหนังสือค้ำประกันของธนาคารที่คณะกรรมการนโยบายกำหนด ดังระบุในข้อ ๑.๔ (๒)

๗.๕ พันธบัตรรัฐบาลไทย

หลักประกันนี้จะคืนให้ โดยไม่มีดอกเบี้ยภายใน ๑๕ วันนับถัดจากวันที่ผู้ชนะการประกวดราคาอิเล็กทรอนิกส์ (ผู้รับจ้าง) พ้นจากข้อผูกพันตามสัญญาจ้างแล้ว

๘. ค่าจ้างและการจ่ายเงิน

องค์การบริหารส่วนจังหวัดสระบุรี จะจ่ายค่าจ้างซึ่งได้รวมภาษีมูลค่าเพิ่มตลอดจนภาษีอากรอื่น ๆ และค่าใช้จ่ายที่ส่งด้วยแล้วโดยถือราคาเหมารวมเป็นเกณฑ์และกำหนดการจ่ายเงินเป็นจำนวน ๒ งวดดังนี้

งวดที่ ๑ เป็นจำนวนเงินในอัตราร้อยละ ๒๐ ของค่าจ้าง เมื่อผู้รับจ้างได้ปฏิบัติงาน

- งานติดตั้งแผ่นป้ายแสดงรายละเอียดงานก่อสร้าง จำนวน ๒ ป้าย แล้วเสร็จ
- งานถางป่า ขุดต่อขนาดเบา แล้วเสร็จ
- งานชั้นรองพื้นทาง แล้วเสร็จ
- งานชั้นพื้นทาง แล้วเสร็จ

ให้แล้วเสร็จภายใน ๔๕ วัน

งวดที่ ๒ (งวดสุดท้าย) เป็นจำนวนเงินในอัตราร้อยละ ๘๐ ของค่าจ้าง เมื่อผู้รับจ้างได้

ปฏิบัติงาน

- งาน Prime Coat บนผิวทางแล้วเสร็จ
- งานปู Asphalt Concrete แล้วเสร็จ
- งานติดตั้งป้ายจราจร สัญญาณไฟกระพริบแบบโซล่าเซลล์ พร้อมป้าย

จราจรแบบ บ ๑ และป้ายโครงการ (ป้ายเหล็ก) แล้วเสร็จ

- งานเครื่องหมายบนผิวทางสี่เทอร์โม (สี่เหลี่ยม+สี่ขาว) แล้วเสร็จ
- งาน RUMBLE STRIPS แล้วเสร็จ
- ติดตั้งไฟฟ้าแสงสว่างโซล่าเซลล์ จำนวน ๑๒ ชุด แล้วเสร็จ
- งานเก็บทำความสะอาด บริเวณสถานที่ก่อสร้างให้เป็นระเบียบเรียบร้อย

และคณะกรรมการตรวจรับพัสดุ ได้ตรวจรับไว้เป็นที่เรียบร้อยแล้ว ทั้งหมดให้แล้วเสร็จเรียบร้อยตามสัญญาหรือข้อตกลงจ้างเป็นหนังสือ รวมทั้งทำสถานที่ก่อสร้างให้สะอาดเรียบร้อย

ให้แล้วเสร็จภายใน ๔๕ วัน

๙. อัตราค่าปรับ

ค่าปรับตามสัญญาจ้างแนบท้ายเอกสารประกวดราคาอิเล็กทรอนิกส์นี้ หรือข้อตกลงจ้างเป็นหนังสือจะกำหนด ดังนี้

๙.๑ กรณีที่ผู้รับจ้างนำงานที่รับจ้างไปจ้างช่วงให้ผู้อื่นทำอีกทอดหนึ่งโดยไม่ได้รับอนุญาตจากองค์การบริหารส่วนจังหวัดสระบุรี จะกำหนดค่าปรับสำหรับการฝ่าฝืนดังกล่าวเป็นจำนวนร้อยละ ๑๐.๐๐ ของวงเงินของงานจ้างช่วงนั้น

๙.๒ กรณีที่ผู้รับจ้างปฏิบัติผิดสัญญาจ้างก่อสร้าง นอกเหนือจากข้อ ๙.๑ จะกำหนด

ค่าปรับเป็นรายวันเป็นจำนวนเงินตายตัวในอัตราร้อยละ ๐.๒๕ ของราคางานจ้าง

๑๐. การรับประกันความชำรุดบกพร่อง

ผู้ชนะการประกวดราคาอิเล็กทรอนิกส์ซึ่งได้ทำสัญญาจ้าง ตามแบบ ดังระบุในข้อ ๑.๓ หรือข้อตกลงจ้างเป็นหนังสือแล้วแต่กรณี จะต้องรับประกันความชำรุดบกพร่องของงานจ้างที่เกิดขึ้นภายในระยะเวลา ไม่น้อยกว่า ๒ ปี นับถัดจากวันที่องค์การบริหารส่วนจังหวัดสระบุรีได้รับมอบงาน โดยต้องรับผิดชอบซ่อมแซมแก้ไขให้ใช้งานได้ดังเดิมภายใน ๑๕ วัน นับถัดจากวันที่ได้รับแจ้งความชำรุดบกพร่อง

๑๑. ข้อสงวนสิทธิในการยื่นข้อเสนอและอื่น ๆ

๑๑.๑ เงินค่าจ้างสำหรับงานจ้างครั้งนี้ ได้มาจากข้อบัญญัติองค์การบริหารส่วนจังหวัดสระบุรีงบประมาณรายจ่ายประจำปีงบประมาณ พ.ศ. ๒๕๖๘ แผนงานอุตสาหกรรมและการโยธา งานก่อสร้าง งบลงทุนหมวดค่าที่ดินและสิ่งก่อสร้าง ประเภทค่าก่อสร้างสิ่งสาธารณูปการ

การลงนามในสัญญาจะกระทำต่อเมื่อ องค์การบริหารส่วนจังหวัดสระบุรีได้รับอนุมัติเงิน ค่าก่อสร้างจากข้อบัญญัติองค์การบริหารส่วนจังหวัดสระบุรีงบประมาณรายจ่ายประจำปีงบประมาณ พ.ศ. ๒๕๖๘ แผนงานอุตสาหกรรมและการโยธา งานก่อสร้าง งบลงทุนหมวดค่าที่ดินและสิ่งก่อสร้าง ประเภทค่าก่อสร้างสิ่งสาธารณูปการ

๑๑.๒ เมื่อองค์การบริหารส่วนจังหวัดสระบุรีได้คัดเลือกผู้ยื่นข้อเสนอรายใดให้เป็นผู้รับจ้าง และได้ตกลงจ้าง ตามการประกวดราคาอิเล็กทรอนิกส์แล้ว ถ้าผู้รับจ้างจะต้องสั่งหรือนำสิ่งของมาเพื่อ งานจ้างดังกล่าวเข้ามาจากต่างประเทศ และของนั้นต้องนำเข้ามาโดยทางเรือในเส้นทางที่มีเรือไทยเดินอยู่ และสามารถให้บริการรับขนได้ตามที่รัฐมนตรีว่าการกระทรวงคมนาคมประกาศกำหนด ผู้ยื่นข้อเสนอซึ่งเป็นผู้รับจ้างจะต้องปฏิบัติตามกฎหมายว่าด้วยการส่งเสริมการพาณิชย์ ดังนี้

(๑) แจกการสั่งหรือนำสิ่งของดังกล่าวเข้ามาจากต่างประเทศต่อกรมเจ้าท่า ภายใน ๗ วัน นับตั้งแต่วันที่ผู้รับจ้างสั่งหรือซื้อของจากต่างประเทศ เว้นแต่เป็นของที่รัฐมนตรีว่าการกระทรวงคมนาคมประกาศยกเว้นให้บรรทุกโดยเรืออื่นได้

(๒) จัดการให้สิ่งของดังกล่าวบรรทุกโดยเรือไทย หรือเรือที่มีสิทธิเช่นเดียวกับเรือไทยจากต่างประเทศมายังประเทศไทย เว้นแต่จะได้รับอนุญาตจากกรมเจ้าท่า ให้บรรทุกสิ่งของนั้น โดยเรืออื่น ที่มีเรือไทย ซึ่งจะต้องได้รับอนุญาตเช่นนั้นก่อนบรรทุกของลงเรืออื่น หรือเป็นของที่รัฐมนตรีว่าการกระทรวงคมนาคมประกาศยกเว้นให้บรรทุกโดยเรืออื่น

(๓) ในกรณีที่ไม่ปฏิบัติตาม (๑) หรือ (๒) ผู้รับจ้างจะต้องรับผิดชอบตามกฎหมายว่าด้วยการส่งเสริมการพาณิชย์

๑๑.๓ ผู้ยื่นข้อเสนอซึ่งองค์การบริหารส่วนจังหวัดสระบุรีได้คัดเลือกแล้ว ไม่ไปทำสัญญาหรือข้อตกลงจ้างเป็นหนังสือภายในเวลาที่กำหนดดังระบุไว้ในข้อ ๗ องค์การบริหารส่วนจังหวัดสระบุรี จะริบหลักประกันการยื่นข้อเสนอ หรือเรียกจากผู้ออกหนังสือค้ำประกัน การยื่นข้อเสนอทันที และอาจพิจารณาเรียกหรือให้ชดใช้ความเสียหายอื่น (ถ้ามี) รวมทั้งจะพิจารณาให้เป็นผู้ที่จ้างงาน ตามระเบียบกระทรวงการคลังว่าด้วยการจัดซื้อจัดจ้างและการบริหารพัสดุภาครัฐ

๑๑.๔ องค์การบริหารส่วนจังหวัดสระบุรีสงวนสิทธิ์ที่จะแก้ไขเพิ่มเติมเงื่อนไข หรือข้อกำหนดในแบบสัญญาหรือข้อตกลงจ้างเป็นหนังสือให้เป็นไปตามความเห็นของสำนักงานอัยการสูงสุด (ถ้ามี)

๑๑.๕ ในกรณีที่เอกสารแนบท้ายเอกสารประกวดราคาอิเล็กทรอนิกส์นี้ มีความขัดหรือแย้งกันผู้ยื่นข้อเสนอจะต้องปฏิบัติตามคำวินิจฉัยขององค์การบริหารส่วนจังหวัดสระบุรี คำวินิจฉัยดังกล่าวให้ถือเป็นที่สุด และ ผู้ยื่นข้อเสนอไม่มีสิทธิเรียกร้องค่าใช้จ่ายใดๆ เพิ่มเติม

๑๑.๖ องค์การบริหารส่วนจังหวัดสระบุรี อาจประกาศยกเลิกการจัดจ้างในกรณีต่อไปนี้ ได้ โดยที่ผู้ยื่นข้อเสนอจะเรียกร้องค่าเสียหายใดๆ จากองค์การบริหารส่วนจังหวัดสระบุรีไม่ได้

(๑) องค์การบริหารส่วนจังหวัดสระบุรีไม่ได้รับการจัดสรรเงินที่จะใช้ในการจัดจ้างหรือได้รับจัดสรรแต่ไม่เพียงพอที่จะทำการจัดจ้างครั้งนี้ต่อไป

(๒) มีการกระทำที่เข้าลักษณะผู้ยื่นข้อเสนอที่ชนะการจัดจ้างหรือที่ได้รับการคัดเลือกมี ผลประโยชน์ร่วมกัน หรือมีส่วนได้เสียกับผู้ยื่นข้อเสนอรายอื่น หรือขัดขวางการแข่งขันอย่างเป็นธรรมหรือสมยอมกันกับผู้ยื่นข้อเสนอรายอื่น หรือเจ้าหน้าที่ในการเสนอราคา หรือกล่าวว่าการทุจริตอื่นใดในการเสนอราคา

(๓) การทำการจัดจ้างครั้งนี้ต่อไปอาจก่อให้เกิดความเสียหายแก่องค์การบริหารส่วนจังหวัดสระบุรี หรือกระทบต่อประโยชน์สาธารณะ

(๔) กรณีอื่นในทำนองเดียวกับ (๑) (๒) หรือ (๓) ตามที่กำหนดในกฎกระทรวง ซึ่งออกตามความในกฎหมายว่าด้วยการจัดซื้อจัดจ้างและการบริหารพัสดุภาครัฐ

๑๒. การปรับราคาค่างานก่อสร้าง

การปรับราคาค่างานก่อสร้างตามสูตรการปรับราคาดังระบุในข้อ ๑.๕ จะนำมาใช้ในกรณีที่ ค่างานก่อสร้างลดลงหรือเพิ่มขึ้น โดยวิธีการต่อไปนี้

ตามเงื่อนไข หลักเกณฑ์ สูตรและวิธีคำนวณที่ใช้กับสัญญาแบบปรับราคาได้ตามมติ คณะรัฐมนตรีเมื่อวันที่ ๒๒ สิงหาคม ๒๕๓๒ เรื่อง การพิจารณาช่วยเหลือผู้ประกอบการอาชีพงานก่อสร้าง ตามหนังสือสำนักเลขาธิการคณะรัฐมนตรี ที่ นร ๐๒๐๓/ว ๑๐๙ ลงวันที่ ๒๔ สิงหาคม ๒๕๓๒

สูตรการปรับราคา (สูตรค่า K) จะต้องคงที่ที่ระดับที่กำหนดไว้ในวันแล้วเสร็จตามที่ กำหนดไว้ในสัญญา หรือภายในระยะเวลาที่องค์การบริหารส่วนจังหวัดสระบุรีได้ขยายออกไป โดยจะใช้สูตรของทางราชการที่ได้ระบุในข้อ ๑.๕ ดังนี้

$$K_{๒.๑} = ๐.๓๐ + ๐.๑๐ * It / Io + ๐.๔๐ * Et / Eo + ๐.๒๐ * Ft / Fo$$

$$K_{๓.๑} = ๐.๓๐ + ๐.๔๐ * At / Ao + ๐.๒๐ * Et / Eo + ๐.๑๐ * Ft / Fo$$

$$K_{๓.๓} = ๐.๓๐ + ๐.๑๐ * Mt / Mo + ๐.๔๐ * At / Ao + ๐.๑๐ * Et / Eo + ๐.๑๐ * Ft / Fo$$

๑๓. มาตรฐานฝีมือช่าง

เมื่อองค์การบริหารส่วนจังหวัดสระบุรีได้คัดเลือกผู้ยื่นข้อเสนอรายใดให้เป็นผู้รับจ้างและได้ตกลงจ้างก่อสร้าง ตามประกาศนี้แล้วผู้ยื่นข้อเสนอจะต้องตกลงว่าในการปฏิบัติงานก่อสร้างดังกล่าว ผู้ยื่นข้อ

เสนอจะต้องมีและใช้ผู้มีวุฒิปริญญาตรี ปวช. ปวส. และปวท. หรือเทียบเท่าจากสถาบันการศึกษาที่ ก.พ.
รับรองให้เข้ารับราชการได้ ในอัตราไม่ต่ำกว่าร้อยละ ๑๐ ของแต่ละสาขาช่างแต่ละจะต้องมีจำนวนช่างอย่างน้อย
๑ คน ในแต่ละสาขาช่าง ดังต่อไปนี้

๑๓.๑ ช่างก่อสร้าง หรือช่างโยธา

๑๔. การปฏิบัติตามกฎหมายและระเบียบ

ในระหว่างระยะเวลาการก่อสร้าง ผู้ยื่นข้อเสนอที่ได้รับการคัดเลือกให้เป็นผู้รับจ้างต้อง
ปฏิบัติ ตามหลักเกณฑ์ที่กฎหมายและระเบียบได้กำหนดไว้โดยเคร่งครัด

๑๕. การประเมินผลการปฏิบัติงานของผู้ประกอบการ

องค์การบริหารส่วนจังหวัดสระบุรี สามารถนำผลการปฏิบัติงานแล้วเสร็จตามสัญญาของ
ผู้ยื่นข้อเสนอที่ได้รับการคัดเลือกให้ เป็นผู้รับจ้างเพื่อนำมาประเมินผลการปฏิบัติงานของผู้ประกอบการ

ทั้งนี้ หากผู้ยื่นข้อเสนอที่ได้รับการคัดเลือกไม่ผ่านเกณฑ์ที่กำหนดจะถูกระงับการยื่นข้อ
เสนอหรือทำสัญญากับองค์การบริหารส่วนจังหวัดสระบุรี ไว้ชั่วคราว

องค์การบริหารส่วนจังหวัดสระบุรี

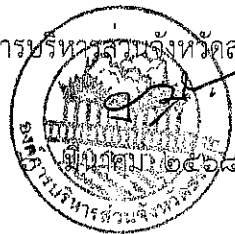

ตารางแสดงวงเงินงบประมาณที่ได้รับจัดสรรและราคากลางในงานจ้างก่อสร้าง

1. ชื่อโครงการ

ประกวดราคาจ้างก่อสร้างโครงการก่อสร้างถนนลาดยาง หมู่ที่ ๖ - หมู่ที่ ๙ ต.วังม่วง อ.วังม่วง จ.สระบุรี

พร้อมติดตั้งไฟฟ้าแสงสว่างโซลาร์เซลล์ ด้วยวิธีประกวดราคาอิเล็กทรอนิกส์ (e-bidding) / ก่อสร้างถนนลาดยาง หมู่ที่ ๖ - หมู่ที่

2. ๙.ต.วังม่วง อ.วังม่วง จ.สระบุรี พร้อมติดตั้งไฟฟ้าแสงสว่างโซลาร์เซลล์
หน่วยงานเจ้าของโครงการ องค์การบริหารส่วนจังหวัดสระบุรี / องค์การบริหารส่วนจังหวัดสระบุรี

3. วงเงินงบประมาณที่ได้รับจัดสรร 6,983,000.00 บาท

4. ลักษณะงาน

โดยสังเขป ก่อสร้างถนนลาดยาง

5. ราคากลางคำนวณ ณ วันที่ 13 ธันวาคม 2567 เป็นเงิน 7,827,065.36 บาท

6. บัญชีประมาณการราคากลาง

6.1 แบบสรุปราคากลางงานทางสะพานและท่อเหลี่ยม

7. รายชื่อคณะกรรมการกำหนดราคากลาง

7.1 สรารัตน์ สุขมะดัน ประธานกรรมการกำหนดราคากลาง ผู้อำนวยการส่วนการโยธา

7.2 มารุต ชาวสวน กรรมการกำหนดราคากลาง วิศวกรโยธาชำนาญการพิเศษ (วช.)

7.3 จิรยุทธ์ ศรีเจิม กรรมการกำหนดราคากลาง นายช่างโยธาอาวุโส

สรารัตน์ สุขมะดัน

25 ธันวาคม 2567 09:56:39



บันทึกข้อความ

ส่วนราชการ สำนักช่าง ส่วนควบคุมการก่อสร้าง ฝ่ายสำรวจ โทร. ๐-๓๖๒๑-๒๕๕๓

ที่ สป ๕๑๐๐๕.๑/๗๕๖๒

วันที่ ๑๘ ธันวาคม ๒๕๖๗

เรื่อง ขออนุมัติกำหนดราคากลางงานก่อสร้าง

เรียน นายกองค้การบริหารส่วนจังหวัดสระบุรี

ตามคำสั่ง องค์การบริหารส่วนจังหวัดสระบุรี ที่ ๒๙๓๘/๒๕๖๗ ลงวันที่ ๑๓ พฤศจิกายน ๒๕๖๗ เรื่อง การแต่งตั้งคณะกรรมการจัดทำแบบรูปายการงานก่อสร้าง และกำหนดราคากลาง สำหรับประกวดราคาจ้างก่อสร้างโครงการก่อสร้างถนนลาดยาง หมู่ที่ ๖ - หมู่ที่ ๙ ตำบลวังม่วง อำเภอวังม่วง จังหวัดสระบุรี พร้อมติดตั้งไฟฟ้าแสงสว่างโซล่าเซลล์ ด้วยวิธีประกวดราคาอิเล็กทรอนิกส์ (e-bidding) เพื่อดำเนินการตามระเบียบกระทรวงการคลังว่าด้วยการจัดซื้อจัดจ้างและการบริหารพัสดุภาครัฐ พ.ศ. ๒๕๖๐ นั้น

คณะกรรมการกำหนดราคากลาง ได้พิจารณา กำหนดราคากลางโครงการตามข้อบัญญัติ องค์การบริหารส่วนจังหวัด งบประมาณรายจ่ายประจำปีงบประมาณ พ.ศ. ๒๕๖๘ แผนงานอุตสาหกรรมและการโยธา งานก่อสร้าง งบลงทุน หมวดค่าที่ดินและสิ่งก่อสร้าง ประเภท ค่าก่อสร้างสิ่งสาธารณูปการ ๓๕๙ งบประมาณ ๖,๙๘๓,๐๐๐.- บาท (หกล้านเก้าแสนแปดหมื่นสามพันบาทถ้วน) โดยอ้างอิงราคาตามราคาวัสดุก่อสร้าง ของสำนักงานพาณิชย์จังหวัดสระบุรีและพาณิชย์กรุงเทพฯ ราคาในท้องถิ่นและหลักเกณฑ์การคำนวณราคากลางงานก่อสร้างของกรมบัญชีกลาง จำนวน ๗,๘๒๗,๐๖๕.๓๖ บาท (เจ็ดล้านแปดแสนสองหมื่นเจ็ดพันหกสิบบ้าบาทสามสิบกสตางค์)

จึงเรียนมาเพื่อโปรดอนุมัติราคากลาง

(ลงชื่อ)

(นางสรารัตน์ สุขมะตัน)
ผู้อำนวยการส่วนการโยธา

ประธานกรรมการ

ความคิดเห็นของรองปลัดองค์การบริหารส่วนจังหวัด
- บพอ.มรดกพิวงค

(ลงชื่อ)

(นายมารุต ชาวสวน)
วิศวกรโยธาชำนาญการพิเศษ (วช.)

กรรมการ

(นางทิตยาพร เพชรประดับ)
รองปลัดองค์การบริหารส่วนจังหวัดสระบุรี

(ลงชื่อ)

(นายจิริยุทธ์ ศรีเจิม)
นายช่างโยธาอาวุโส

กรรมการ

ความคิดเห็นของปลัดองค์การบริหารส่วนจังหวัด
- แทนครุอนันต์

(นางสาวนิภา ประชีพฉาย)
ปลัดองค์การบริหารส่วนจังหวัดสระบุรี

ความคิดเห็นของผู้อำนวยการส่วนควบคุมการก่อสร้าง

บพอ.มรดกพิวงค

(นางสรารัตน์ สุขมะตัน)

ผู้อำนวยการส่วนการโยธา รักษาราชการแทน
ผู้อำนวยการส่วนควบคุมการก่อสร้าง

ความคิดเห็นของนายกองค์การบริหารส่วนจังหวัดสระบุรี

(นายชนกฤต อัดละสัมปณณะ)

รองนายกองค์การบริหารส่วนจังหวัด ปฏิบัติราชการแทน
นายกองค์การบริหารส่วนจังหวัดสระบุรี

ความคิดเห็นของผู้อำนวยการสำนักช่าง

บพอ.มรดกพิวงค

(นางทิตยาพร เพชรประดับ)

รองปลัดองค์การบริหารส่วนจังหวัด รักษาราชการแทน
ผู้อำนวยการสำนักช่าง

วันที่อนุมัติ.....

แบบฟอร์มรายงานหรือสรุปราคากลางงานก่อสร้างทาง สะพาน และท่อเหลี่ยม

ชื่อโครงการ/งานก่อสร้าง ประมวลราคาจากก่อสร้างโครงการก่อสร้างถนนลาดยาง หมู่ที่ ๖ - หมู่ที่ ๙ ต.วังม่วง อ.วังม่วง จ.สระบุรี พร้อมติดตั้งไฟฟ้าแสงสว่างโซลาร์เซลล์ ด้วยวิธีประกวดราคาอิเล็กทรอนิกส์ (e-bidding)

หน่วยงานเจ้าของโครงการ/งานก่อสร้าง องค์การบริหารส่วนจังหวัดสระบุรี

| ลำดับที่ตามสัญญา | รายการงานก่อสร้าง | หน่วย | จำนวน | ราคาต่อหน่วย | ราคาทุน | FN | ราคาต่อหน่วย X FN | ราคากลาง |
|------------------|--|-------|------------|--------------|------------|--------|-------------------|--------------|
| 1 | 1. งานดิน (EARTHWORK) 1.1 งานถมป่าและขุดต่อ ขนาดเบา 1.1.1 งานถมป่าและขุดต่อ (CLEARING AND GRUBBING) 2. งานรองพื้นทางและพื้นทาง (SUBBASE AND BASE COURSES) 2.1 งานรองพื้นทาง (SUBBASES) | ตร.ม. | 13,053.000 | 1.77 | 23,103.81 | 1.3623 | 2.41 | 31,474.32 |
| 2 | 2.1.1 งานรองพื้นทางวัสดุผสมรวม (SOIL AGGREGATE SUBBASE) 2.2 งานพื้นทาง (BASE COURSES) | ลบ.ม. | 1,272.000 | 337.48 | 428,892.96 | 1.3623 | 459.34 | 584,280.87 |
| 3 | 2.2.1 งานพื้นทางหินคลุก (CRUSHED ROCK SOIL AGGREGATE TYPE BASE) 3. งานผิวทาง (SURFACE COURSES) 3.1 งานไพรม์โคต และแท็คโคต (PRIME COAT & TACK COAT) | ลบ.ม. | 1,780.000 | 423.62 | 754,043.60 | 1.3623 | 577.09 | 1,027,233.59 |
| 4 | 3.1.1 งานลาดแอสฟัลต์ไพรม์โคต (PRIME COAT) (พื้นทางหินคลุก) | ตร.ม. | 11,350.000 | 36.38 | 412,913.00 | 1.3623 | 49.56 | 562,511.37 |

จิรายุทธ์ ศรีเจิม

18 ธันวาคม 2567 09:42:09

แบบฟอร์มรายงานหรือสรุปราคากลางงานก่อสร้างทาง สะพาน และท่อเหลี่ยม

ชื่อโครงการ/งานก่อสร้าง ประกวดราคาจ้างก่อสร้างโครงการก่อสร้างถนนลาดยาง หมู่ที่ ๖ - หมู่ที่ ๙ ต.วังม่วง อ.วังม่วง จ.สระบุรี พร้อมติดตั้งไฟฟ้าแสงสว่างโซลาร์เซลล์ ด้วยวิธีประกวดราคาอิเล็กทรอนิกส์ (e-bidding)

หน่วยงานเจ้าของโครงการ/งานก่อสร้าง องค์การบริหารส่วนจังหวัดสระบุรี

| ลำดับที่ตามสัญญา | รายการงานก่อสร้าง | หน่วย | จำนวน | ราคาต่อหน่วย | ราคาทุน | FN | ราคาต่อหน่วย X FN | ราคากลาง |
|--------------------|--|-------|------------|--------------|--------------|--------|-------------------|---------------------|
| 5 | 3.2 งานแอสฟัลต์คอนกรีต (ASPHALT CONCRETE) 3.2.1 งานชั้นผิวทางแอสฟัลต์คอนกรีตหนา.....ซม. (ASPHALT CONCRETE WEARING COURSE) | ตร.ม. | 11,350.000 | 297.87 | 3,380,824.50 | 1.3623 | 405.78 | 4,605,697.21 |
| 6 | 4. บ้ายจราจรแบบ บ-33 | ชุด | 2.000 | 2,810.00 | 5,620.00 | 1.3623 | 3,828.06 | 7,656.12 |
| 7 | 5. บ้ายจราจรแบบ ต-75 | ชุด | 1.000 | 2,980.00 | 2,980.00 | 1.3623 | 4,059.65 | 4,059.65 |
| 8 | 6. สัญญาณไฟกระพริบโซลาร์เซลล์ + บ้ายจราจรแบบ บ-1 | ชุด | 1.000 | 17,020.00 | 17,020.00 | 1.3623 | 23,186.34 | 23,186.34 |
| 9 | 7. สีเทอร์โมพลาสติกสะท้อนแสง (สีเหลือง + สีขาว) | ตร.ม. | 511.000 | 290.00 | 148,190.00 | 1.3623 | 395.06 | 201,879.23 |
| 10 | 8. งาน RUMBLE STRIPS | ตร.ม. | 6.300 | 460.00 | 2,898.00 | 1.3623 | 626.65 | 3,947.94 |
| 11 | 9. เส้นหยุด | ตร.ม. | 1.380 | 290.00 | 400.20 | 1.3623 | 395.06 | 545.19 |
| 12 | 10. บ้ายโครงการ | ชุด | 1.000 | 4,840.00 | 4,840.00 | 1.3623 | 6,593.53 | 6,593.53 |
| | 2. งานครุภัณฑ์จัดซื้อ | | | | | | | 768,000.00 |
| รวมราคากลาง | | | | | | | | 7,827,065.36 |

จริยฤทธิ์ ศรีเจิม

18 ธันวาคม 2567 09:42:09

แบบฟอร์มรายงานหรือสรุปราคากลางงานก่อสร้างทาง สะพาน และท่อเหลี่ยม

ชื่อโครงการ/งานก่อสร้าง

ประกวดราคาจ้างก่อสร้างโครงการก่อสร้างถนนลาดยาง หมู่ที่ ๖ - หมู่ที่ ๙ ต.วังม่วง อ.วังม่วง จ.สระบุรี พร้อมติดตั้งไฟฟ้าแสงสว่างโซลาร์เซลล์ ด้วยวิธีประกวดราคาอิเล็กทรอนิกส์ (e-bidding)

หน่วยงานเจ้าของโครงการ/งานก่อสร้าง

องค์การบริหารส่วนจังหวัดสระบุรี/องค์การบริหารส่วนจังหวัดสระบุรี



กช

ศร

จิรายุทธ์ ศรีเจิม

18 ธันวาคม 2567 09:42:09

แบบฟอร์มรายงานหรือสรุปราคากลางงานก่อสร้างทาง สะพาน และท่อเหลี่ยม

ชื่อโครงการ/งานก่อสร้าง

ประกวดราคาจ้างก่อสร้างโครงการก่อสร้างถนนลาดยาง หมู่ที่ ๖ - หมู่ที่ ๙ ต.วังม่วง อ.วังม่วง จ.สระบุรี พร้อมติดตั้งไฟฟ้าแสงสว่างโซลาร์เซลล์ ด้วยวิธีประกวดราคาอิเล็กทรอนิกส์ (e-bidding)

หน่วยงานเจ้าของโครงการ/งานก่อสร้าง

องค์การบริหารส่วนจังหวัดสระบุรี/องค์การบริหารส่วนจังหวัดสระบุรี

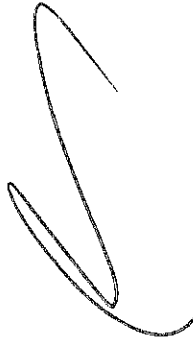

(มารุต ชาวสวน)

กรรมการกำหนดราคากลาง

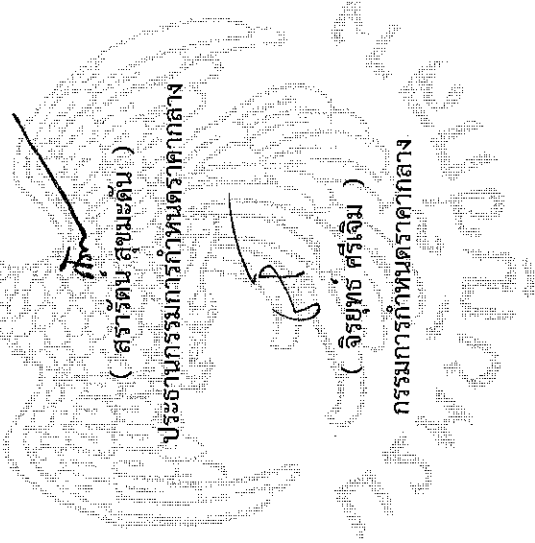

(สรรัตน์ สุขะตัน)

ประธานกรรมการกำหนดราคากลาง

(จิรยุทธ์ ศรีเจิม)

กรรมการกำหนดราคากลาง

แบบสรุปค่าครุภัณฑ์จัดซื้อ

กลุ่มงาน/งาน งานครุภัณฑ์จัดซื้อ
 ชื่อโครงการ/งานก่อสร้าง ประกอบอาคารจากก่อสร้างโครงการก่อสร้างถนนลาดยาง หมู่ที่ ๖ - หมู่ที่ ๙ ต.วังม่วง อ.วังม่วง จ.สระบุรี พร้อมติดตั้งไฟฟ้าแสงสว่างโถงใต้เซลล์ ด้วยวิธีประกวดราคาอิเล็กทรอนิกส์ (e-bidding) / ก่อสร้างถนนลาดยาง หมู่ที่ ๖ - หมู่ที่ ๙ ต.วังม่วง อ.วังม่วง จ.สระบุรี พร้อมติดตั้งไฟฟ้าแสงสว่างโถงใต้เซลล์

สถานที่ก่อสร้าง ตำบล วังม่วง อำเภอ วังม่วง จังหวัด สระบุรี
 แบบเลขที่ 25/67

หน่วยงานเจ้าของโครงการ/งานก่อสร้าง องค์การบริหารส่วนจังหวัดสระบุรี / องค์การบริหารส่วนจังหวัดสระบุรี
 กำหนดราคากลาง เมื่อวันที่

| ลำดับที่ | รายงาน | ค่าจ้าง | ภาษีมูลค่าเพิ่ม | ค่าก่อสร้าง | หมายเหตุ |
|----------------|--|------------|-----------------|-------------|----------|
| 1 | งานไฟฟ้าแสงสว่างนวัตกรรมไทย รหัส 07020037 รุ่น KELL-16008 ชุดเสาไฟถนนโคมไฟแอลอีดีพลังงานแสงอาทิตย์แบบปรับกะบอบในชุดเดียวกัน สูง 8.0 ม. | 768,000.00 | 0.00 | 768,000.00 | |
| รวมค่าก่อสร้าง | | | | 768,000.00 | |

หน่วย : บาท



แบบสรุปค่าครุภัณฑ์จัดซื้อ

ชื่อโครงการ/งานก่อสร้าง ก่อสร้างโครงการก่อสร้างถนนลาดยาง หมู่ที่ ๖ - หมู่ที่ ๙ ต.วังม่วง อ.วังม่วง จ.สระบุรี พร้อมติดตั้งไฟฟ้าแสงสว่างโซล่าเซลล์ ด้วยวิธีประกวดราคาอิเล็กทรอนิกส์ (e-bidding) / ก่อสร้างถนนลาดยาง หมู่ที่ ๖ - หมู่ที่ ๙ ต.วังม่วง อ.วังม่วง จ.สระบุรี พร้อมติดตั้งไฟฟ้าแสงสว่างโซล่าเซลล์

สถานที่ก่อสร้าง ตำบล วังม่วง อำเภอ วังม่วง จังหวัด สระบุรี

แบบเลขที่ 25/67

หน่วยงานเจ้าของโครงการ/งานก่อสร้าง องค์การบริหารส่วนจังหวัดสระบุรี / องค์การบริหารส่วนจังหวัดสระบุรี

แบบ ปร. 4 ที่แนบ มีจำนวน หน้า

คำนวณราคากลาง เมื่อวันที่

(มารุต ขาวสวน)
กรรมการกำหนดราคากลาง

(สราจิตน์ สุขมะดัน)
ประธานกรรมการกำหนดราคากลาง

(จิรยุทธ์ ศรีเจิม)
กรรมการกำหนดราคากลาง

แบบแสดงรายการ ปริมาณงาน และราคา

กลุ่มงาน/งาน งานครุภัณฑ์จัดซื้อ
 ชื่อโครงการ/งานก่อสร้าง ประกวดราคาจ้างก่อสร้างโครงการก่อสร้างถนนลาดยาง หมู่ที่ ๒ หมู่ที่ ๙ ต.วังม่วง อ.วังม่วง จ.สระบุรี พร้อมติดตั้งไฟฟ้าแสงสว่างโกลาเซลล์ ด้วยวิธีประกวดราคาอิเล็กทรอนิกส์
 สถานที่ก่อสร้าง ตำบลวังม่วง หมู่ที่ ๙ ต.วังม่วง อ.วังม่วง จ.สระบุรี พร้อมติดตั้งไฟฟ้าแสงสว่างโกลาเซลล์ หมู่ที่ ๒ หมู่ที่ ๙ ต.วังม่วง อ.วังม่วง จ.สระบุรี แบบเลขที่ 25/67
 หน่วยงานเจ้าของโครงการ/งานก่อสร้าง องค์การบริหารส่วนจังหวัดสระบุรี / องค์การบริหารส่วนจังหวัดสระบุรี
 คำว่ามราคากลางโดย คณะกรรมการกำหนดราคากลาง เมื่อวันที่

| ลำดับที่ | รายการ | จำนวน | หน่วย | คิดวัสดุ | | ค่าแรงงาน | | รวมค่าวัสดุ และแรงงาน | หมายเหตุ |
|------------------------------|--|-------|-------|--------------|-----------|--------------|-----------|-----------------------|----------|
| | | | | ราคาต่อหน่วย | จำนวนเงิน | ราคาต่อหน่วย | จำนวนเงิน | | |
| 1 | สรุปรวมค่าครุภัณฑ์จัดซื้อ งานไฟฟ้าแสงสว่างนวัตกรรมไทย รหัส 07020037 รุ่น KELL-16008 ชุดเสาไฟถนนโคมไฟแอลอีดีพลังงานแสงอาทิตย์แบบ ประกอบเป็นชุดเดียวกัน สูง 8.0 ม. | | รวม | | | | | 768,000.00 | |
| รวมค่าครุภัณฑ์จัดซื้อ | | | | | | | | 768,000.00 | |

หน่วย : บาท

วัตถุประสงค์ แสดงรายการปริมาณ และราคา บาท ต่อ 1 หน่วย
 768,000.00
 จิรายุทธ ศรีเจิม
 18 ธันวาคม 2567 09:42:28

แบบแสดงรายการ ปริมาณงาน และราคา

หน่วย : บาท

| ลำดับที่ | รายการ | จำนวน | หน่วย | ค่าวัสดุ | | ค่าแรงงาน | | รวมค่าวัสดุ และแรงงาน | หมายเหตุ |
|-----------------------|---|--------|-------|--------------|------------|--------------|-----------|-----------------------|----------|
| | | | | ราคาต่อหน่วย | จำนวนเงิน | ราคาต่อหน่วย | จำนวนเงิน | | |
| 1 | งานไฟฟ้าแสงสว่างวิศวกรรมไทย รหัส 07020037 รุ่น KELLI-16008 ชุดเสาไฟถนนโคมไฟแอลอีดีพลังงานแสงอาทิตย์แบบ ประกอบเป็นชุดเดียวกัน สูง 8.0 ม. 1.1 ชุดเสาไฟถนนโคมไฟแอลอีดีพลังงานแสงอาทิตย์แบบ ประกอบเป็นชุดเดียวกันรหัส07020037 รวมค่างานไฟฟ้าแสงสว่างวิศวกรรมไทย รหัส 07020037 รุ่น KELLI-16008 ชุดเสาไฟถนนโคมไฟแอลอีดีพลังงานแสงอาทิตย์แบบ ประกอบเป็นชุดเดียวกัน สูง 8.0 ม. | 12,000 | ชุด | 64,000.00 | 0.00 | 0.00 | 0.00 | 768,000.00 | |
| รวมค่าวัสดุ และแรงงาน | | | | 64,000.00 | 768,000.00 | 0.00 | 0.00 | 768,000.00 | |

จิรายุทธ์ ศรีเจิม

18 ธันวาคม 2567 09:42:28



บันทึกข้อความ

ส่วนราชการ สำนักช่าง ส่วนควบคุมการก่อสร้าง ฝ่ายสำรวจ โทร. ๐-๓๖๒๑-๒๕๔๓

ที่ สป ๕๑๐๐๕.๑/๕๔๔

วันที่ ๖ กุมภาพันธ์ ๒๕๖๗

เรื่อง รายงานขอความเห็นชอบการจัดทำแบบรูปราคางานก่อสร้าง (ฉบับปรับปรุง)

เรียน นายกองค้การบริหารส่วนจังหวัดสระบุรี

ตามคำสั่ง องค์การบริหารส่วนจังหวัดสระบุรี ที่ ๒๙๓๘/๒๕๖๗ ลงวันที่ ๑๓ พฤศจิกายน ๒๕๖๗ เรื่อง การแต่งตั้งคณะกรรมการจัดทำแบบรูปราคางานก่อสร้าง และกำหนดราคากลาง สำหรับประกวดราคาจ้างก่อสร้างโครงการก่อสร้างถนนลาดยาง หมู่ที่ ๖ - หมู่ที่ ๙ ตำบลวังม่วง อำเภอวังม่วง จังหวัดสระบุรี พร้อมติดตั้งไฟฟ้าแสงสว่างโซลาร์เซลล์ ด้วยวิธีประกวดราคาอิเล็กทรอนิกส์ (e-bidding) ตามข้อบัญญัติองค์การบริหารส่วนจังหวัดสระบุรี งบประมาณรายจ่ายประจำปีงบประมาณ พ.ศ. ๒๕๖๘ แผนงานอุตสาหกรรมและการโยธา งานก่อสร้าง งบลงทุน หมวดค่าที่ดินและสิ่งก่อสร้าง ประเภท ค่าก่อสร้างสิ่งสาธารณูปการ หน้า ๓๕๙ งบประมาณ ๖,๙๘๓,๐๐๐.- บาท (หกล้านเก้าแสนแปดหมื่นสามพันบาทถ้วน) นั้น

ขอเรียนว่า คณะกรรมการจัดทำแบบรูปราคางานก่อสร้างฯ ได้ดำเนินการจัดทำแบบรูปราคางานก่อสร้างโครงการดังกล่าวฯ เสร็จเรียบร้อยแล้ว รายละเอียดตามเอกสารที่แนบมาพร้อมนี้

จึงเรียนมาเพื่อโปรดพิจารณาให้ความเห็นชอบแบบรูปราคางานก่อสร้างฯ ดังกล่าว และลงนามในบันทึกฉบับนี้ แจ้งกองพัสดุและทรัพย์สินเพื่อพิจารณาดำเนินการต่อไป

ลงชื่อ..... ประธานกรรมการ
(นางสรารัตน์ สุขมะดัน)
ผู้อำนวยการส่วนการโยธา

ลงชื่อ..... กรรมการ
(นายมารุต ชาวสวน)
วิศวกรโยธาชำนาญการพิเศษ (วช.)

ลงชื่อ..... กรรมการ
(นายจิรยุทธ์ ศรีเจิม)
นายช่างโยธาอาวุโส

ความคิดเห็นของผู้ช่วยการส่วนควบคุมการก่อสร้าง
ขอไปทศอจ

.....
(นางสรารัตน์ สุขมะดัน)
ผู้อำนวยการส่วนการโยธา รักษาราชการแทน
ผู้อำนวยการส่วนควบคุมการก่อสร้าง

ความคิดเห็นของผู้ช่วยการสำนักช่าง
ขอไปทศอจ

.....
(นางสรารัตน์ สุขมะดัน)
ผู้อำนวยการส่วนการโยธา รักษาราชการแทน
ผู้อำนวยการสำนักช่าง

ความเห็นของรองปลัดองค์การบริหารส่วนจังหวัด
- บก/อจ/ทศอจ/คณบดี
.....
(นางกิตติยาพร เพชรประดับ)
รองปลัดองค์การบริหารส่วนจังหวัด

ความเห็นของปลัดองค์การบริหารส่วนจังหวัด
- ทศอจ/คณบดี/คณบดี
.....

.....
(นางสาวนิภา ประชีพฉาย)
ปลัดองค์การบริหารส่วนจังหวัด

ความคิดเห็นของนายกองค้การบริหารส่วนจังหวัดสระบุรี
เห็นชอบ.
.....

.....
(นางสาวนิภา ประชีพฉาย)
ปลัดองค์การบริหารส่วนจังหวัด ปฏิบัติหน้าที่
นายกองค้การบริหารส่วนจังหวัดสระบุรี

รายละเอียดแบบรูปรายการงานก่อสร้าง สำหรับประกวดราคาจ้างก่อสร้าง
โครงการก่อสร้างถนนลาดยาง หมู่ที่ ๖ - หมู่ที่ ๙ ตำบลวังม่วง อำเภอวังม่วง จังหวัดสระบุรี
พร้อมติดตั้งไฟฟ้าแสงสว่างโซล่าเซลล์

๑. ความเป็นของโครงการ

องค์การบริหารส่วนตำบลวังม่วงได้ส่งโครงการที่เกินศักยภาพสำหรับประสานแผนพัฒนาท้องถิ่นของ
องค์การบริหารส่วนจังหวัดสระบุรี เพื่อขอรับการสนับสนุนโครงการก่อสร้างถนนลาดยาง หมู่ที่ ๖ - หมู่ที่ ๙ ตำบลวังม่วง
อำเภอวังม่วง จังหวัดสระบุรี พร้อมติดตั้งไฟฟ้าแสงสว่างโซล่าเซลล์ ถนนสายดังกล่าวเป็นถนนลูกรังภายใน
หมู่บ้าน ผ่านพื้นที่เกษตรกรรม เชื่อมต่อทางหลวงท้องถิ่น ปัจจุบันสภาพผิวถนนมีความชำรุด เป็นหลุม เป็นบ่อ
ซึ่งเป็นอุปสรรคในการสัญจร และอาจก่อให้เกิดอุบัติเหตุกับผู้ใช้ถนนได้

๒. วัตถุประสงค์

๑. เพื่อแก้ไขปัญหาความเดือดร้อนของประชาชนผู้สัญจร เนื่องจากสภาพถนนมีความชำรุด เสียหาย
เป็นหลุม เป็นบ่อ และเพิ่มแสงสว่างบริเวณแหล่งชุมชน หรือจุดเสี่ยง
๒. เพื่อแก้ไขปัญหาความเดือดร้อนของผู้ประกอบอาชีพเกษตรกรในการเข้าสู่พื้นที่เกษตรกรรม
๓. เพื่อเป็นการส่งเสริมอาชีพและสร้างรายได้ให้กับเกษตรกร ด้านเพิ่มความสามารถในการขนส่ง
ผลผลิตไปยังตลาดได้สะดวก รวดเร็วยิ่งขึ้น
๔. เพื่อเป็นการรองรับการขยายตัวของชุมชนซึ่งอาจเกิดขึ้นในอนาคต

๓. คุณสมบัติผู้ยื่นเสนอราคา

ผู้ยื่นข้อเสนอจะต้องมีคุณสมบัติ ดังต่อไปนี้

- ๓.๑ มีความสามารถตามกฎหมาย
- ๓.๒ ไม่เป็นบุคคลล้มละลาย
- ๓.๓ ไม่อยู่ระหว่างเลิกกิจการ
- ๓.๔ ไม่เป็นบุคคลซึ่งอยู่ระหว่างถูกระงับการยื่นข้อเสนอหรือทำสัญญากับหน่วยงานของรัฐไว้ชั่วคราว
เนื่องจากเป็นผู้ที่ไม่ผ่านเกณฑ์การประเมินผลการปฏิบัติงานของผู้ประกอบการตามระเบียบที่รัฐมนตรีว่าการกระทรวง
การคลัง กำหนด ตามที่ประกาศเผยแพร่ในระบบเครือข่ายสารสนเทศของกรมบัญชีกลาง
- ๓.๕ ไม่เป็นบุคคลซึ่งถูกระงับชื่อไว้ในบัญชีรายชื่อผู้ทำงานและได้แจ้งเวียนชื่อให้เป็นผู้ทำงานของ
หน่วยงานของรัฐในระบบเครือข่ายสารสนเทศของกรมบัญชีกลาง ซึ่งรวมถึงนิติบุคคลที่ผู้ทำงานเป็นหุ้นส่วน
ผู้จัดการ กรรมการผู้จัดการ ผู้บริหาร ผู้มีอำนาจในการดำเนินงานในกิจการของนิติบุคคลนั้นด้วย
- ๓.๖ มีคุณสมบัติและไม่มีลักษณะต้องห้าม ตามที่คณะกรรมการนโยบายการจัดซื้อจัดจ้าง
และบริหารพัสดุภาครัฐกำหนดในราชกิจจานุเบกษา
- ๓.๗ เป็นนิติบุคคลผู้มีอาชีพรับจ้างงานที่ประกวดราคาอิเล็กทรอนิกส์ดังกล่าว
- ๓.๘ ไม่เป็นผู้มีผลประโยชน์ร่วมกันกับผู้ยื่นข้อเสนอรายอื่นที่เข้ายื่นข้อเสนอให้แก่ องค์การบริหารส่วน
จังหวัดสระบุรี ณ วันประกาศประกวดราคาอิเล็กทรอนิกส์ หรือไม่เป็นผู้กระทำการอันเป็นการขัดขวาง การ
แข่งขันอย่างเป็นธรรมในการประกวดราคาอิเล็กทรอนิกส์ครั้งนี้
- ๓.๙ ไม่เป็นผู้ได้รับเอกสิทธิ์หรือความคุ้มกัน ซึ่งอาจปฏิเสธไม่ยอมขึ้นศาลไทย เว้นแต่รัฐบาลของผู้ยื่น
ข้อเสนอได้มีคำสั่งให้สละเอกสิทธิ์และความคุ้มกันเหล่านั้น

/๓.๑๐ เป็นผู้ประกอบการ...

๓.๑๐ เป็นผู้ประกอบการที่ขึ้นทะเบียนงานก่อสร้างทาง ไม่น้อยกว่าชั้น ๖ ประเภท หลักเกณฑ์ คุณสมบัติทั่วไป คุณสมบัติเฉพาะ ไว้กับกรมบัญชีกลาง (กรณีคณะกรรมการราคากลางได้ประกาศกำหนดให้ งานก่อสร้างสาขานั้นต้องขึ้นทะเบียนผู้ประกอบการไว้กับกรมบัญชีกลาง)

๓.๑๑ กรณีโรงงานผสมแอสฟัลต์คอนกรีต ผู้ยื่นข้อเสนอจะต้องมีคุณสมบัติ ดังนี้

(๑) ผู้ยื่นข้อเสนอต้องมีโรงงานผสมแอสฟัลต์คอนกรีต หรือ ต้องมีเอกสารยินยอม ให้ใช้ผลิตภัณฑ์จากโรงงานผสมแอสฟัลต์คอนกรีตที่ไม่ใช่ของผู้ยื่นข้อเสนอ ทั้งนี้เพื่อให้สามารถ ควบคุมอุณหภูมิของส่วนผสมแอสฟัลต์คอนกรีตได้ และเพื่อให้เป็นไปตามมาตรฐานแอสฟัลต์คอนกรีต ของกรมทางหลวงชนบท มทข. ๒๓๐-๒๕๖๓

(๒) ต้องมีสำเนาใบอนุญาตประกอบกิจการโรงงาน (แบบ รง.๔) จากกรมโรงงานอุตสาหกรรม ของผู้ยื่นข้อเสนอ หรือผู้ให้ความยินยอมใช้ผลิตภัณฑ์ ทั้งนี้ใบอนุญาตประกอบกิจการโรงงาน (แบบ รง.๔) จากกรมโรงงานอุตสาหกรรมต้องไม่หมดอายุ ถูกสั่งพักใช้ หรือเพิกถอน

(๓) กรณีไม่มีใบอนุญาตประกอบกิจการโรงงาน (แบบ รง.๔) จากกรมโรงงานอุตสาหกรรม ให้ผู้ยื่นข้อเสนอ หรือผู้ให้ความยินยอมใช้ผลิตภัณฑ์ ใช้หนังสือรับรองการตั้งหน่วยงานผลิตแอสฟัลต์คอนกรีต สำหรับหน่วยงานก่อสร้าง จากหน่วยงานในสังกัดกรมโรงงานอุตสาหกรรมแทน ทั้งนี้ หนังสือรับรองดังกล่าว ต้องไม่หมดอายุ ถูกยกเลิก หรือเพิกถอน

(๔) ต้องมีแผนที่แสดงที่ตั้งโรงงานผสมแอสฟัลต์คอนกรีต และเส้นทางขนส่งจากโรงงานผสม ถึงกึ่งกลางของโครงการก่อสร้าง โดยมีระยะทางขนส่งไม่เกิน ๑๑๐ กิโลเมตร และต้องมีกำลังการผลิต (Rated Capacity) ไม่น้อยกว่า ๖๐ ตันต่อชั่วโมง

(๕) กรณีใช้โรงงานผสมแอสฟัลต์คอนกรีตแบบเคลื่อนที่ (Mobile Asphalt Concrete Plant) ให้ดำเนินการตามข้อ ๓.๑๑ (๑) (๒) (๓) และ (๔)

๓.๑๒ ผู้ยื่นข้อเสนอ หากได้รับการคัดเลือกเป็นคู่สัญญา จะต้องนำวิศวกรโยธาควบคุมงานและช่างโยธา ควบคุมงาน มาแสดงตนต่อผู้ควบคุมงานขององค์การบริหารส่วนจังหวัดสระบุรี/ประธานคณะกรรมการตรวจรับฯ ก่อนเข้าดำเนินงานก่อสร้าง

๓.๑๓ ผู้ยื่นข้อเสนอ ต้องมีขีดความสามารถและความพร้อมด้านบุคลากร ด้านเครื่องจักร เครื่องมือ โรงงาน ตามรูปแบบรายงานการก่อสร้างกำหนด ภายหลังจากได้รับการคัดเลือกเป็นคู่สัญญา

๓.๑๔ ผู้ยื่นข้อเสนอ ที่ได้รับการคัดเลือกเป็นคู่สัญญาต้องใช้พัสดุประเภทครุภัณฑ์ที่จะใช้งานก่อสร้าง เป็นพัสดุที่ผลิตในประเทศไทย โดยต้องใช้ไม่น้อยกว่าร้อยละ ๖๐ ของมูลค่าพัสดุที่จะใช้งานก่อสร้างทั้งหมด ตามสัญญา และคู่สัญญาต้องจัดทำแผนใช้พัสดุที่ผลิตในประเทศไทยไม่น้อยกว่าร้อยละ ๖๐ ของมูลค่าพัสดุที่จะใช้ ในงานก่อสร้างทั้งหมดตามสัญญา (ภาคผนวก ๑) โดยส่งให้องค์การบริหารส่วนจังหวัดสระบุรี ภายใน ๖๐ วัน นับถัดจากวันที่ได้ลงนามสัญญา

๓.๑๕ แคนตาล็อกหรือเอกสารแสดงรายละเอียดผลิตภัณฑ์ของชุดโคมไฟถนนพลังงานแสงอาทิตย์ (ถ้ามี)



/๔. รายละเอียด...

๔. รายละเอียดโครงการ

ก่อสร้างถนนลาดยาง หมู่ที่ ๖ - หมู่ที่ ๙ ต.วังม่วง อ.วังม่วง จ.สระบุรี ขนาดผิวจราจร กว้าง ๕.๐๐ เมตร ยาว ๒,๒๗๐.๐๐ เมตร หนา ๐.๐๕ เมตร ไม่มีไหล่ทาง หรือคิดเป็นพื้นที่ลาดยางไม่น้อยกว่า ๑๑,๓๕๐.๐๐ ตารางเมตร พร้อมติดตั้งไฟฟ้าแสงสว่างโซล่าเซลล์ จำนวน ๑๒ ชุด ตามแบบแปลนขององค์การบริหารส่วนจังหวัดสระบุรี ที่ ๒๕/๖๗

๕. ระยะเวลาดำเนินการ

กำหนดให้ ระยะเวลาดำเนินการก่อสร้าง ๙๐ วัน

๖. หลักเกณฑ์ในการพิจารณาคัดเลือกข้อเสนอ

การพิจารณาผลการยื่นข้อเสนอประกวดราคาอิเล็กทรอนิกส์ครั้งนี้ องค์การบริหารส่วนจังหวัดสระบุรี จะพิจารณาคัดสินโดยใช้ หลักเกณฑ์ราคา

๗. วงเงินงบประมาณ/วงเงินที่ได้รับการจัดสรร

ตามข้อบัญญัติองค์การบริหารส่วนจังหวัด งบประมาณรายจ่ายประจำปีงบประมาณ พ.ศ. ๒๕๖๘ แผนงาน อุตสาหกรรมและการโยธา งานก่อสร้าง งบลงทุน หมวดค่าที่ดินและสิ่งก่อสร้าง ประเภท ค่าก่อสร้างสิ่งสาธารณูปการ หน้า ๓๕๙ งบประมาณ ๖,๙๘๓,๐๐๐.- บาท (หกล้านเก้าแสนแปดหมื่นสามพันบาทถ้วน)

๘. งวดงานและการจ่ายเงิน

แบ่งจ่ายเป็น ๒ งวด ของงานจ้างทั้งหมด เมื่อผู้รับจ้าง ได้ดำเนินการก่อสร้างถนนลาดยาง หมู่ที่ ๖ - หมู่ที่ ๙ ตำบลวังม่วง อำเภอวังม่วง จังหวัดสระบุรี พร้อมติดตั้งไฟฟ้าแสงสว่างโซล่าเซลล์ ตามรายละเอียดที่กำหนด/สัญญาจ้าง ดังนี้

งวดที่ ๑ คิดเป็นเงินร้อยละ ๒๐ เมื่อผู้รับจ้างดำเนินการรายการต่อไปนี้

- งานติดตั้งแผ่นป้ายแสดงรายละเอียดงานก่อสร้าง จำนวน ๒ บ้าย แล้วเสร็จ
- งานวางป่า ชุดต่อขนาดเบา แล้วเสร็จ
- งานชั้นรองพื้นทาง แล้วเสร็จ
- งานชั้นพื้นทาง แล้วเสร็จ

(กำหนดเวลาแล้วเสร็จ ๔๕ วัน)

งวดที่ ๒ (งวดสุดท้าย) คิดเป็นเงินร้อยละ ๘๐ เมื่อผู้รับจ้างดำเนินการรายการต่อไปนี้

- งาน Prime Coat บนผิวทาง แล้วเสร็จ
- งานปู Asphalt Concrete แล้วเสร็จ
- งานติดตั้งป้ายจราจร สัญญาไฟกระพริบแบบโซล่าเซลล์ พร้อมป้ายจราจรแบบ บ๑

และป้ายโครงการ (ป้ายเหล็ก) แล้วเสร็จ

- งานเครื่องหมายบนผิวทางสีเทอร์โม (สีเหลือง+สีขาว) แล้วเสร็จ
- งาน RUMBLE STRIPS แล้วเสร็จ
- ติดตั้งไฟฟ้าแสงสว่างโซล่าเซลล์ จำนวน ๑๒ ชุด แล้วเสร็จ

- งานเก็บทำความสะอาด บริเวณสถานที่ก่อสร้างให้เป็นระเบียบเรียบร้อย และให้คณะกรรมการตรวจรับพัสดุ ได้ตรวจรับไว้เป็นที่เรียบร้อยแล้ว

(กำหนดเวลาแล้วเสร็จ ๔๕ วัน)

/ศ. อัครา คำปรับ...

๙. อัตราค่าปรับ

หากผู้รับจ้างไม่สามารถทำงานให้แล้วเสร็จภายในระยะเวลาที่กำหนดไว้ในสัญญา และผู้ว่าจ้างยังมีได้บอกเลิกสัญญา ผู้รับจ้างจะต้องชำระค่าปรับให้กับผู้ว่าจ้างเป็น จำนวนร้อยละ ๐.๒๕ ของค่าจ้างตามสัญญา

๑๐. ระยะเวลารับประกันความชำรุดบกพร่อง

เมื่องานแล้วเสร็จตามสัญญาจ้าง และผู้ว่าจ้างได้รับมอบงานจากผู้รับจ้างเรียบร้อยแล้ว หากมีความชำรุดบกพร่องหรือเสียหายอันเกิดจากความบกพร่องของผู้รับจ้าง ภายในระยะเวลา ๒ ปี นับถัดจากวันที่ได้รับมอบงาน ผู้รับจ้างจะต้องรีบแก้ไขให้เรียบร้อยโดยไม่ชักช้า

๑๑. หน่วยงานที่รับผิดชอบ

สำนักช่าง องค์การบริหารส่วนจังหวัดสระบุรี ตำบลดาวเรือง อำเภอเมืองสระบุรี จังหวัดสระบุรี

๑๒. การปรับราคางานก่อสร้าง (ค่า k)

สำหรับราคางานก่อสร้างตามสัญญานี้จะนำสูตร Escalation Factor (K) มาใช้คำนวณราคาต่างงานที่เปลี่ยนแปลงไป โดยวิธีการต่อไปนี้ ตามเงื่อนไข หลักเกณฑ์ สูตรและวิธีคำนวณที่ใช้กับสัญญาแบบปรับราคาได้ตามมติคณะรัฐมนตรี เมื่อวันที่ ๒๒ สิงหาคม ๒๕๓๒ เรื่อง การพิจารณาช่วยเหลือผู้ประกอบการอาชีพงานก่อสร้างตามหนังสือสำนักเลขาธิการคณะรัฐมนตรี ที่ นร ๐๒๐๓/ว ๑๐๙ ลงวันที่ ๒๔ สิงหาคม ๒๕๓๒

สูตรการปรับราคา (สูตรค่า K) จะต้องคงที่ที่ระดับกำหนดไว้ในวันแล้วเสร็จ ตามที่กำหนดไว้ในสัญญาหรือภายในระยะที่ผู้ว่าจ้างได้ขยายออกไป โดยใช้สูตรค่า K ดังนี้

$$K_{๒.๑} = ๐.๓๐ + ๐.๑๐ * I_t / I_o + ๐.๔๐ * E_t / E_o + ๐.๒๐ * F_t / F_o$$

$$K_{๓.๑} = ๐.๓๐ + ๐.๔๐ * A_t / A_o + ๐.๒๐ * E_t / E_o + ๐.๑๐ * F_t / F_o$$

$$K_{๓.๓} = ๐.๓๐ + ๐.๑๐ * M_t / M_o + ๐.๔๐ * A_t / A_o + ๐.๑๐ * E_t / E_o + ๐.๑๐ * F_t / F_o$$

ลงชื่อ..........ประธานกรรมการ

(นางสรารัตน์ สุขมะตัน)

ผู้อำนวยการส่วนการโยธา

ลงชื่อ..........กรรมการ

(นายมารุต ชาวสวน)

วิศวกรโยธาชำนาญการพิเศษ (วช)

ลงชื่อ..........กรรมการ

(นายจिरยุทธ์ ศรีเจิม)

นายช่างโยธาอาวุโส

งบประมาณปี พ.ศ. 2568

แบบเลขที่ 25/67

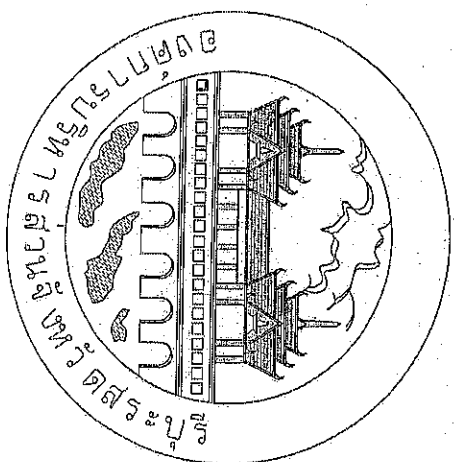

โครงการก่อสร้างถนนลาดยาง

หมู่ที่ 6 - หมู่ที่ 9 ต.วังม่วง อ.วังม่วง จ.สระบุรี

พร้อมติดตั้งไฟฟ้าแสงสว่างโซลาร์เซลล์

ฝ่ายสำรวจและฝ่ายออกแบบ ส่วนควบคุมการก่อสร้าง
สำนักช่าง วิศวกรรมบริหารส่วนจังหวัดสระบุรี

| | |
|--------------------------------------|-----------------|
| กรมการช่างพื้นเมืองส่วนราชการจังหวัด | |
| พิกัดสิ่ง ต่อมาบน | 1938 / 25 ๖7 |
| ครั้งที่ | 15 ก.ย. 25๖7 |
| วันที่รับส่ง | 25/11 |
| นาย | ประจักษ์ศิลปาคม |
| รองนาย | ประจักษ์ศิลปาคม |
| นาย | ประจักษ์ศิลปาคม |
| นาย | ประจักษ์ศิลปาคม |

លិខិតបញ្ជាក់ការងារ

| ល.រ | ឈ្មោះ | ឯកត | បរិមាណ | តម្លៃ |
|-----|--------------------------|--------|-----------|-------|
| 1 | សំបកប្រាក់ | ម៉ែត្រ | 13,055.00 | |
| 2 | សំបកប្រាក់ | ម៉ែត្រ | | |
| 2.1 | សំបកប្រាក់ (ទំហំ) ១០០ មម | ម៉ែត្រ | 1,272.00 | |
| 2.2 | សំបកប្រាក់ (ទំហំ) ១០០ មម | ម៉ែត្រ | 1,783.00 | |
| 2.3 | សំបកប្រាក់ | ម៉ែត្រ | 1,350.00 | |
| 2.4 | សំបកប្រាក់ | ម៉ែត្រ | 11,350.00 | |
| 3 | សំបកប្រាក់ | ម៉ែត្រ | 2.00 | |
| 3.1 | សំបកប្រាក់ (១.១៣) | ម៉ែត្រ | | |
| 3.2 | សំបកប្រាក់ (១.១៣) | ម៉ែត្រ | | |
| 3.3 | សំបកប្រាក់ (១.១៣) | ម៉ែត្រ | 1.00 | |
| 3.4 | សំបកប្រាក់ (១.១៣) | ម៉ែត្រ | 1.00 | |
| 4 | សំបកប្រាក់ | ម៉ែត្រ | | |
| 4.1 | សំបកប្រាក់ ១.១៣ មម | ម៉ែត្រ | | |
| 5 | សំបកប្រាក់ | ម៉ែត្រ | | |
| 5.1 | សំបកប្រាក់ (១.១៣) | ម៉ែត្រ | 51.00 | |
| 5.2 | សំបកប្រាក់ | ម៉ែត្រ | 6.30 | |
| 5.3 | សំបកប្រាក់ | ម៉ែត្រ | 1.38 | |
| 5.4 | សំបកប្រាក់ | ម៉ែត្រ | | |
| 6 | សំបកប្រាក់ | ម៉ែត្រ | | |
| 6.1 | សំបកប្រាក់ (១.១៣) | ម៉ែត្រ | 1.00 | |
| 7 | សំបកប្រាក់ | ម៉ែត្រ | | |
| 7.1 | សំបកប្រាក់ | ម៉ែត្រ | 12.00 | |

លេខបញ្ជាក់ការងារ: ១៩៩៨/៩៥៦៧
 ថ្ងៃទី ១៩ ខែ ០១ ឆ្នាំ ២០២៤
 ឈ្មោះ: ១៩៩៨/៩៥៦៧
 លេខបញ្ជាក់ការងារ: ១៩៩៨/៩៥៦៧

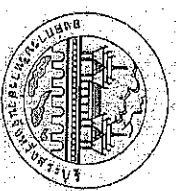

លេខបញ្ជាក់ការងារ: ១៩៩៨/៩៥៦៧

ថ្ងៃទី ១៩ ខែ ០១ ឆ្នាំ ២០២៤

លេខបញ្ជាក់ការងារ: ១៩៩៨/៩៥៦៧

ឈ្មោះ: ១៩៩៨/៩៥៦៧

ឈ្មោះ: ១៩៩៨/៩៥៦៧

ឈ្មោះ: ១៩៩៨/៩៥៦៧

ឈ្មោះ: ១៩៩៨/៩៥៦៧

ឈ្មោះ: ១៩៩៨/៩៥៦៧

ឈ្មោះ: ១៩៩៨/៩៥៦៧

ឈ្មោះ: ១៩៩៨/៩៥៦៧

ឈ្មោះ: ១៩៩៨/៩៥៦៧

ឈ្មោះ: ១៩៩៨/៩៥៦៧

ឈ្មោះ: ១៩៩៨/៩៥៦៧

ឈ្មោះ: ១៩៩៨/៩៥៦៧

ឈ្មោះ: ១៩៩៨/៩៥៦៧

ឈ្មោះ: ១៩៩៨/៩៥៦៧

ឈ្មោះ: ១៩៩៨/៩៥៦៧

ឈ្មោះ: ១៩៩៨/៩៥៦៧

ឈ្មោះ: ១៩៩៨/៩៥៦៧

ឈ្មោះ: ១៩៩៨/៩៥៦៧

ឈ្មោះ: ១៩៩៨/៩៥៦៧

ឈ្មោះ: ១៩៩៨/៩៥៦៧

ឈ្មោះ: ១៩៩៨/៩៥៦៧



องค์การบริหารส่วนจังหวัดสระบุรี

ประเภท.....

วงเงินค่าก่อสร้าง..... (บาท)

แหล่งเงินที่ก่อสร้าง.....

ประเภทผลงาน ภูมิทัศน์.....

โครงการที่ก่อสร้างด้วยเงินช่วยเหลือประชาชน.....

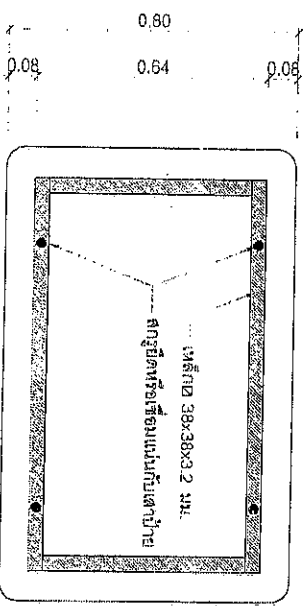

ด้านหน้า

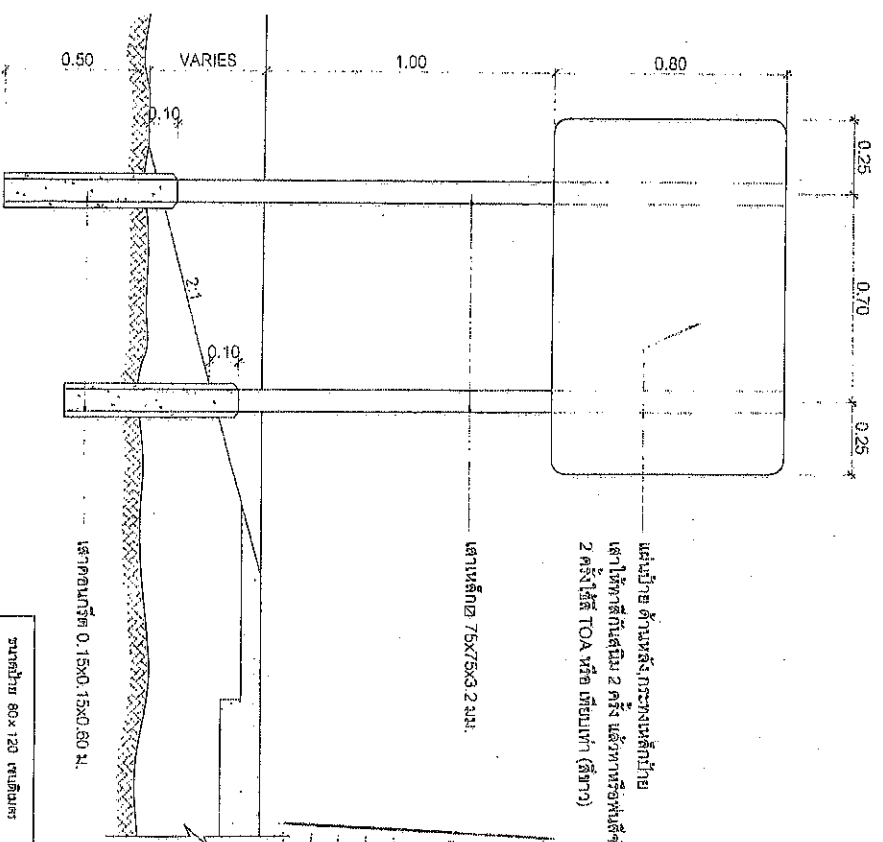

แสดงการปักเด้าป้าย

เด้าป้าย ด้านหลัง กระจกวงเหล็กป้าย
เด้าให้ทาสีกับสีเดิม 2 ครั้ง แล้ววางหรือพันสีจริง
2 ครั้งใช้สี TOA หรือ เทียนดำ (สีขาว)

นาย.....

ตำแหน่ง.....

วันที่.....

.....

.....

.....

ขนาดป้าย 80x120 เซนติเมตร

วัสดุที่ใช้ ทำด้วยเหล็กแผ่นชุบสังกะสีขนาด 1.2 มม. ตาม มอก. 588

เสาเหล็ก 2x2x3x3.2 มม. 2 มิลลิเมตร

การติดตั้ง ติดตั้ง ขุดดิน ขุดเทปูนของโครงการหรือขุดดินในที่ดินของสภ

โดยทาง

หมายเหตุ 1. ที่ป้ายยึดติดกับเสาหรือเชื่อมแน่นแสดงที่ฐานป้ายนี้

2. ด้านที่รอบป้ายยึดติดกับเสาหรือเชื่อมแน่นแสดงที่ฐานป้ายนี้

3. ด้านที่ติดและเสาอาจมีการรับน้ำหนักของป้ายนี้

สลักชื่อผู้ว่าราชการจังหวัดสระบุรี

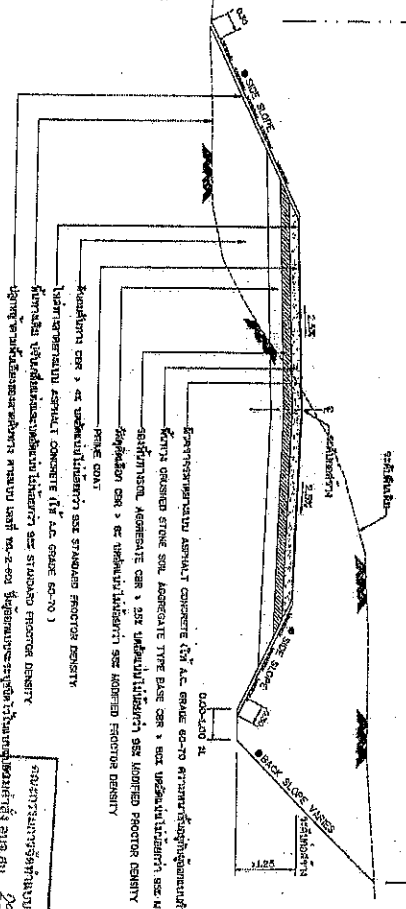
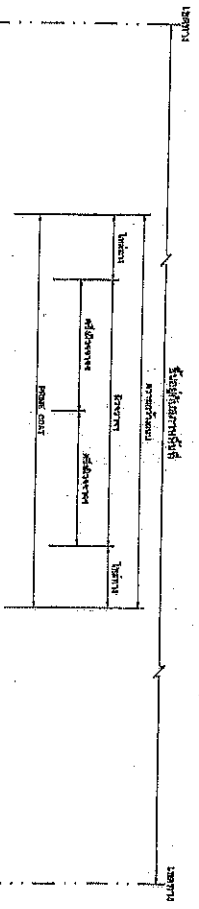

รูปแสดงโครงสร้างหน้าดินลาดเสริม

ตารางแสดงค่าความหนาแน่น (BACK SLOPE)

| ความหนาแน่น (CBR) | ชั้นดินเดิม | ชั้นรองพื้น | ชั้นรองพื้น | ชั้นแอสฟัลต์คอนกรีต |
|-------------------|-------------|-------------|-------------|---------------------|
| 0.00 - 1.00 | 21 | 21 | 11 | 11 |

- โครงสร้างหน้าดินลาดเสริม : หน้าดินลาดเสริม ชั้นรองพื้น ชั้นรองพื้น ชั้นแอสฟัลต์คอนกรีต

เอกสารนี้เป็นทรัพย์สินของกรมทางหลวงชนบท
 อนุญาตให้ใช้เฉพาะในโครงการที่ระบุไว้เท่านั้น
 13 มิ.ย. 2564
 25161

1. ตรวจสอบความหนาแน่นของดินเดิม
2. ตรวจสอบความหนาแน่นของชั้นรองพื้น
3. ตรวจสอบความหนาแน่นของชั้นรองพื้น
4. ตรวจสอบความหนาแน่นของชั้นแอสฟัลต์คอนกรีต
5. ตรวจสอบความหนาแน่นของชั้นแอสฟัลต์คอนกรีต

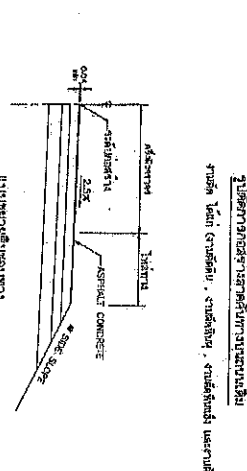
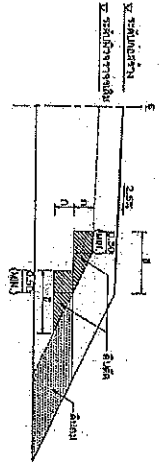

ตารางแสดงค่าความหนาแน่น (BACK SLOPE)

| ความหนาแน่น (CBR) | ชั้นดินเดิม | ชั้นรองพื้น | ชั้นรองพื้น | ชั้นแอสฟัลต์คอนกรีต |
|-------------------|-------------|-------------|-------------|---------------------|
| 0.00 - 1.00 | 21 | 21 | 11 | 11 |

ตารางแสดงค่าความหนาแน่น (BACK SLOPE)

| ความหนาแน่น (CBR) | ชั้นดินเดิม | ชั้นรองพื้น | ชั้นรองพื้น | ชั้นแอสฟัลต์คอนกรีต |
|-------------------|-------------|-------------|-------------|---------------------|
| 0.00 - 1.00 | 21 | 21 | 11 | 11 |

กรมทางหลวงชนบท
 กรมทางหลวงชนบท
 กรมทางหลวงชนบท

หน้าดินลาดเสริม ชั้นรองพื้น ชั้นรองพื้น ชั้นแอสฟัลต์คอนกรีต

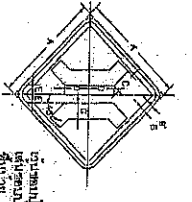

Угловый распределительный щит
 Угловый распределительный щит
 Угловый распределительный щит
 Угловый распределительный щит

| Элемент | Исполнение | | | | | | | | | | | |
|---------|------------|-----|-----|-----|-----|-----|-----|-----|-----|-----|-----|-----|
| | A | B | C | D | E | F | G | H | I | J | K | L |
| 1 | 40 | 1 | 1,5 | 1,5 | 1,5 | 1,5 | 1,5 | 1,5 | 1,5 | 1,5 | 1,5 | 1,5 |
| 2 | 60 | 1,5 | 2 | 2 | 2 | 2 | 2 | 2 | 2 | 2 | 2 | 2 |
| 3 | 80 | 2 | 2,5 | 2,5 | 2,5 | 2,5 | 2,5 | 2,5 | 2,5 | 2,5 | 2,5 | 2,5 |
| 4 | 100 | 2,5 | 3 | 3 | 3 | 3 | 3 | 3 | 3 | 3 | 3 | 3 |

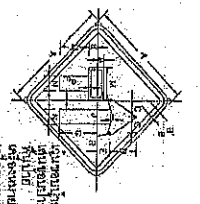

Угловый распределительный щит
 Угловый распределительный щит
 Угловый распределительный щит
 Угловый распределительный щит

| Элемент | Исполнение | | | | | | | | | | | |
|---------|------------|-----|-----|-----|-----|-----|-----|-----|-----|-----|-----|-----|
| | A | B | C | D | E | F | G | H | I | J | K | L |
| 1 | 40 | 1 | 1,5 | 1,5 | 1,5 | 1,5 | 1,5 | 1,5 | 1,5 | 1,5 | 1,5 | 1,5 |
| 2 | 60 | 1,5 | 2 | 2 | 2 | 2 | 2 | 2 | 2 | 2 | 2 | 2 |
| 3 | 80 | 2 | 2,5 | 2,5 | 2,5 | 2,5 | 2,5 | 2,5 | 2,5 | 2,5 | 2,5 | 2,5 |
| 4 | 100 | 2,5 | 3 | 3 | 3 | 3 | 3 | 3 | 3 | 3 | 3 | 3 |

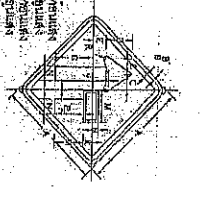

Угловый распределительный щит
 Угловый распределительный щит
 Угловый распределительный щит
 Угловый распределительный щит

| Элемент | Исполнение | | | | | | | | | | | |
|---------|------------|-----|-----|-----|-----|-----|-----|-----|-----|-----|-----|-----|
| | A | B | C | D | E | F | G | H | I | J | K | L |
| 1 | 40 | 1 | 1,5 | 1,5 | 1,5 | 1,5 | 1,5 | 1,5 | 1,5 | 1,5 | 1,5 | 1,5 |
| 2 | 60 | 1,5 | 2 | 2 | 2 | 2 | 2 | 2 | 2 | 2 | 2 | 2 |
| 3 | 80 | 2 | 2,5 | 2,5 | 2,5 | 2,5 | 2,5 | 2,5 | 2,5 | 2,5 | 2,5 | 2,5 |
| 4 | 100 | 2,5 | 3 | 3 | 3 | 3 | 3 | 3 | 3 | 3 | 3 | 3 |

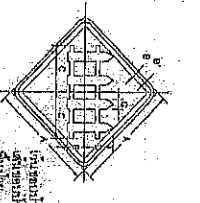

Угловый распределительный щит
 Угловый распределительный щит
 Угловый распределительный щит
 Угловый распределительный щит

| Элемент | Исполнение | | | | | | | | | | | |
|---------|------------|-----|-----|-----|-----|-----|-----|-----|-----|-----|-----|-----|
| | A | B | C | D | E | F | G | H | I | J | K | L |
| 1 | 40 | 1 | 1,5 | 1,5 | 1,5 | 1,5 | 1,5 | 1,5 | 1,5 | 1,5 | 1,5 | 1,5 |
| 2 | 60 | 1,5 | 2 | 2 | 2 | 2 | 2 | 2 | 2 | 2 | 2 | 2 |
| 3 | 80 | 2 | 2,5 | 2,5 | 2,5 | 2,5 | 2,5 | 2,5 | 2,5 | 2,5 | 2,5 | 2,5 |
| 4 | 100 | 2,5 | 3 | 3 | 3 | 3 | 3 | 3 | 3 | 3 | 3 | 3 |

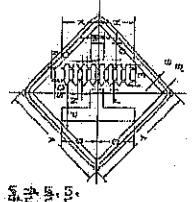

Угловый распределительный щит
 Угловый распределительный щит
 Угловый распределительный щит
 Угловый распределительный щит

| Элемент | Исполнение | | | | | | | | | | | |
|---------|------------|-----|-----|-----|-----|-----|-----|-----|-----|-----|-----|-----|
| | A | B | C | D | E | F | G | H | I | J | K | L |
| 1 | 40 | 1 | 1,5 | 1,5 | 1,5 | 1,5 | 1,5 | 1,5 | 1,5 | 1,5 | 1,5 | 1,5 |
| 2 | 60 | 1,5 | 2 | 2 | 2 | 2 | 2 | 2 | 2 | 2 | 2 | 2 |
| 3 | 80 | 2 | 2,5 | 2,5 | 2,5 | 2,5 | 2,5 | 2,5 | 2,5 | 2,5 | 2,5 | 2,5 |
| 4 | 100 | 2,5 | 3 | 3 | 3 | 3 | 3 | 3 | 3 | 3 | 3 | 3 |

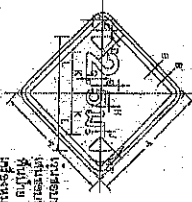

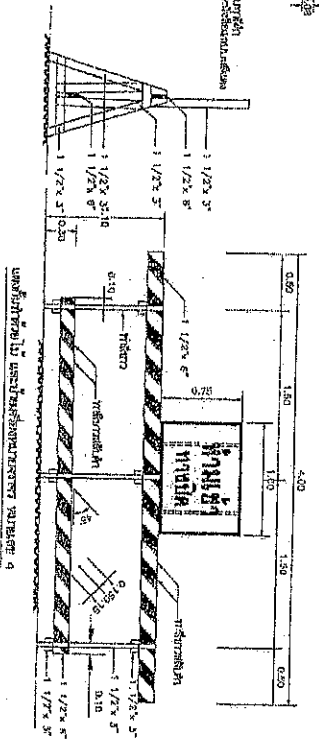
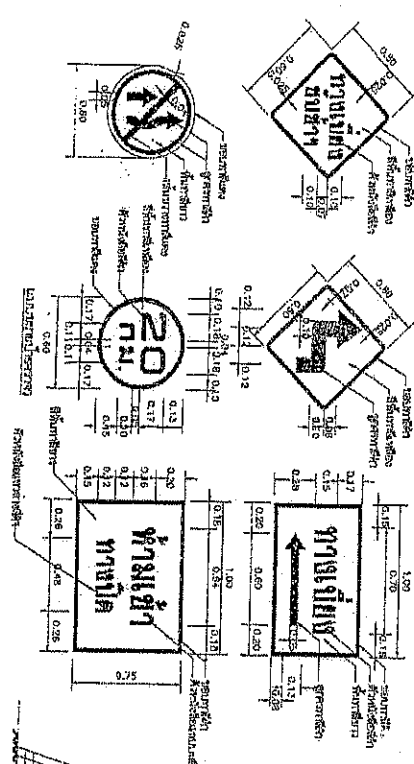
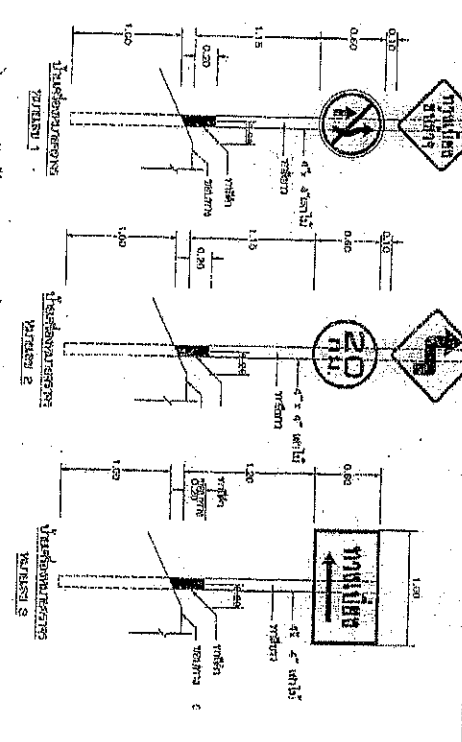
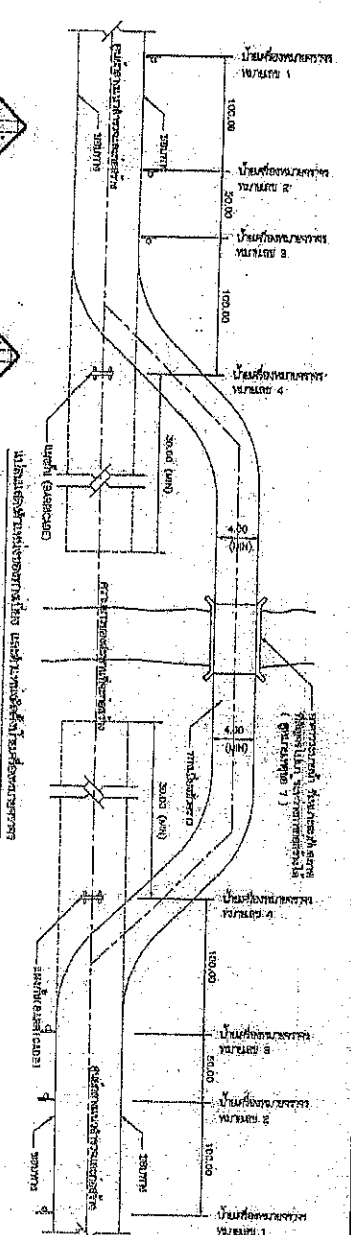

โครงการนี้เป็นไปตามมติของกรมการขนส่งทางบก เรื่อง
 1. วัตถุประสงค์ของโครงการ
 2. วัตถุประสงค์ของโครงการ
 3. วัตถุประสงค์ของโครงการ
 4. วัตถุประสงค์ของโครงการ
 5. วัตถุประสงค์ของโครงการ
 6. วัตถุประสงค์ของโครงการ
 7. วัตถุประสงค์ของโครงการ
 8. วัตถุประสงค์ของโครงการ
 9. วัตถุประสงค์ของโครงการ
 10. วัตถุประสงค์ของโครงการ

โครงการนี้เป็นไปตามมติของกรมการขนส่งทางบก เรื่อง

วันที่ 03-21-1852

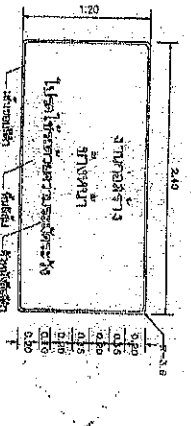

โครงการนี้เป็นไปตามมติของกรมการขนส่งทางบก เรื่อง
 1. วัตถุประสงค์ของโครงการ
 2. วัตถุประสงค์ของโครงการ
 3. วัตถุประสงค์ของโครงการ
 4. วัตถุประสงค์ของโครงการ
 5. วัตถุประสงค์ของโครงการ
 6. วัตถุประสงค์ของโครงการ
 7. วัตถุประสงค์ของโครงการ
 8. วัตถุประสงค์ของโครงการ
 9. วัตถุประสงค์ของโครงการ
 10. วัตถุประสงค์ของโครงการ

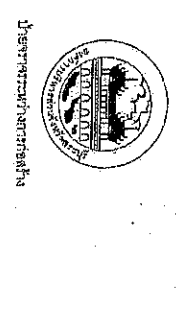

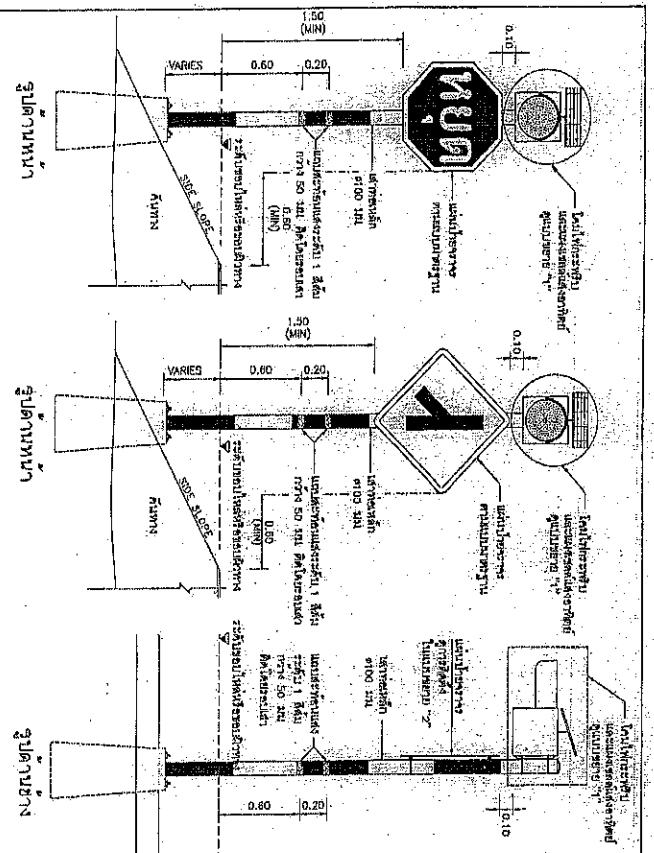

แบบมาตรฐานของป้ายจราจร (เฉพาะเหล็ก)

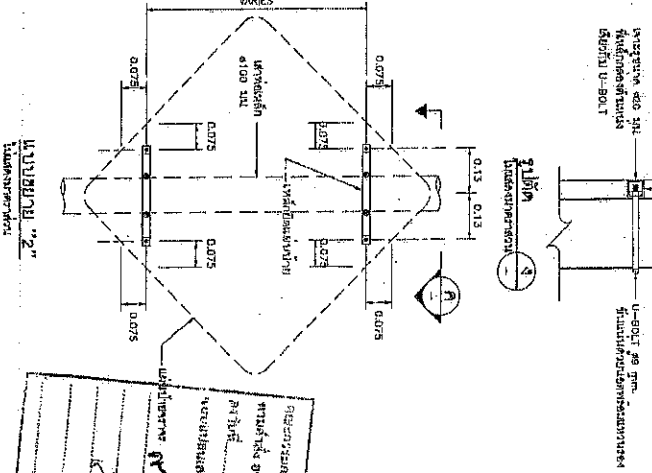
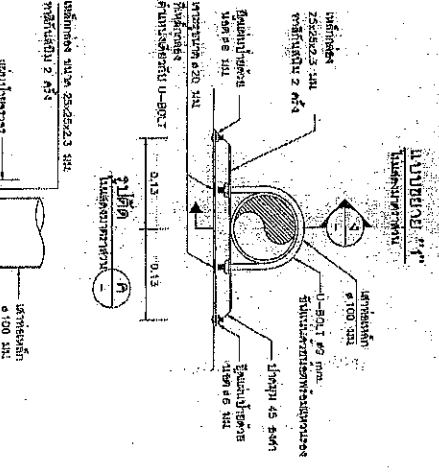
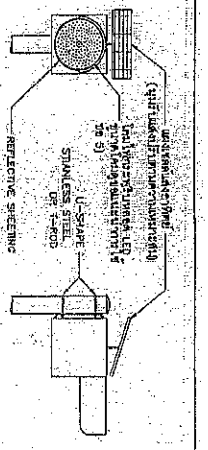
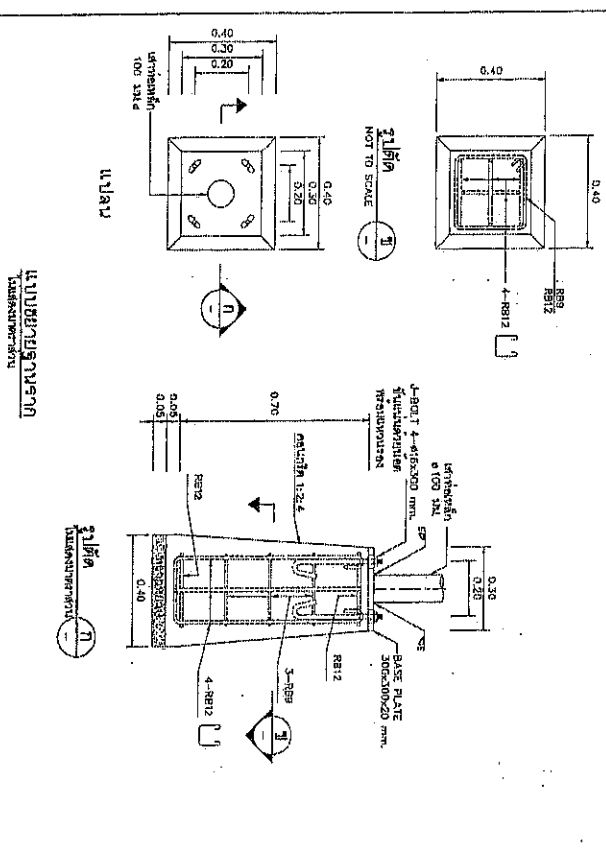

ข้อกำหนดทั่วไปของรูปป้ายจราจร

1. วัสดุที่ใช้ทำป้ายจราจรต้องมีคุณสมบัติทนทานต่อสภาพแวดล้อมและสภาพจราจร
2. วัสดุที่ใช้ทำป้ายจราจรต้องมีคุณสมบัติทนทานต่อสภาพแวดล้อมและสภาพจราจร
3. วัสดุที่ใช้ทำป้ายจราจรต้องมีคุณสมบัติทนทานต่อสภาพแวดล้อมและสภาพจราจร
4. วัสดุที่ใช้ทำป้ายจราจรต้องมีคุณสมบัติทนทานต่อสภาพแวดล้อมและสภาพจราจร
5. วัสดุที่ใช้ทำป้ายจราจรต้องมีคุณสมบัติทนทานต่อสภาพแวดล้อมและสภาพจราจร
6. วัสดุที่ใช้ทำป้ายจราจรต้องมีคุณสมบัติทนทานต่อสภาพแวดล้อมและสภาพจราจร
7. วัสดุที่ใช้ทำป้ายจราจรต้องมีคุณสมบัติทนทานต่อสภาพแวดล้อมและสภาพจราจร
8. วัสดุที่ใช้ทำป้ายจราจรต้องมีคุณสมบัติทนทานต่อสภาพแวดล้อมและสภาพจราจร
9. วัสดุที่ใช้ทำป้ายจราจรต้องมีคุณสมบัติทนทานต่อสภาพแวดล้อมและสภาพจราจร
10. วัสดุที่ใช้ทำป้ายจราจรต้องมีคุณสมบัติทนทานต่อสภาพแวดล้อมและสภาพจราจร
11. วัสดุที่ใช้ทำป้ายจราจรต้องมีคุณสมบัติทนทานต่อสภาพแวดล้อมและสภาพจราจร
12. วัสดุที่ใช้ทำป้ายจราจรต้องมีคุณสมบัติทนทานต่อสภาพแวดล้อมและสภาพจราจร

รูปถ่าย

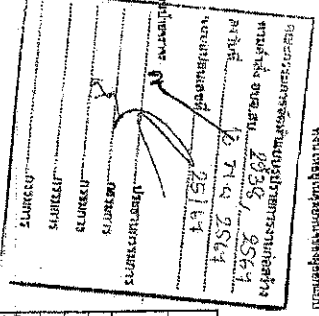

| | | | |
|-----------------------|--|---------|--------------|
| นาย สมชาย ใจดี | | ตำแหน่ง | ผู้ควบคุมงาน |
| นาย สมชาย ใจดี | | ตำแหน่ง | ผู้ควบคุมงาน |
| นาย สมชาย ใจดี | | ตำแหน่ง | ผู้ควบคุมงาน |
| นาย สมชาย ใจดี | | ตำแหน่ง | ผู้ควบคุมงาน |