

สัญญาซื้อขาย

สัญญาเลขที่ ๖/๒๕๖๘

สัญญาฉบับนี้ทำขึ้น ณ องค์การบริหารส่วนจังหวัดสระบุรี ตำบลปากเพรียว อำเภอเมืองสระบุรี จังหวัดสระบุรี เมื่อวันที่ ๑๑ กุมภาพันธ์ ๒๕๖๘ ระหว่าง องค์การบริหารส่วนจังหวัดสระบุรี โดย นางสาวนิภา ประชีพฉาย ตำแหน่ง ปลัดองค์การบริหารส่วนจังหวัด ปฏิบัติหน้าที่ นายกองการบริหารส่วนจังหวัดสระบุรี ซึ่งต่อไปในสัญญานี้เรียกว่า "ผู้ซื้อ" ฝ่ายหนึ่ง กับ บริษัท มารารธอน (ประเทศไทย) จำกัด ซึ่งจดทะเบียนเป็นนิติบุคคล ณ สำนักงานทะเบียนหุ้นส่วนบริษัท กรุงเทพมหานคร กรมพัฒนาธุรกิจการค้า กระทรวงพาณิชย์ มีสำนักงานใหญ่อยู่เลขที่ ๑๔๙ ถนนบรมราชชนนี แขวงอรุณอมรินทร์ เขตบางกอกน้อย กรุงเทพมหานคร โดย นายบุญชัย หล่อพิพัฒน์ (กรรมการผู้จัดการ) ผู้มีอำนาจลงนามผูกพันนิติบุคคลปรากฏตามหนังสือรับรองของ สำนักงานทะเบียนหุ้นส่วนบริษัทกลาง กรมพัฒนาธุรกิจการค้า กระทรวงพาณิชย์ ที่ E๑๐๐๘๑๒๐๑๑๒๑๕๓๖ ลงวันที่ ๓ กุมภาพันธ์ ๒๕๖๘ แนบท้ายสัญญานี้ ซึ่งต่อไปในสัญญานี้เรียกว่า "ผู้ขาย" อีกฝ่ายหนึ่ง

คู่สัญญาได้ตกลงกันมีข้อความดังต่อไปนี้

ข้อ ๑. ข้อตกลงซื้อขาย

ผู้ซื้อตกลงซื้อและผู้ขายตกลงขาย ติดตั้งครุภัณฑ์กีฬาพร้อมก่อสร้างอาคารศูนย์เสริมสร้างสุขภาพประชาชนและผู้สูงอายุ จำนวน ๓ แห่ง จำนวน ๑ (หนึ่ง) โครงการ ดังนี้

๑. ติดตั้งครุภัณฑ์กีฬาพร้อมก่อสร้างอาคารศูนย์เสริมสร้างสุขภาพประชาชนและผู้สูงอายุ บริเวณเทศบาลเมืองทับกวาง อ.แก่งคอย จ.สระบุรี

๒. ติดตั้งครุภัณฑ์กีฬาพร้อมก่อสร้างอาคารศูนย์เสริมสร้างสุขภาพประชาชนและผู้สูงอายุ บริเวณเทศบาลตำบลชชีอ.หนองแค จ.สระบุรี

๓. ติดตั้งครุภัณฑ์กีฬาพร้อมก่อสร้างอาคารศูนย์เสริมสร้างสุขภาพประชาชนและผู้สูงอายุ บริเวณที่ดินเทศบาลตำบลไผ่ดำ อ.หนองแค จ.สระบุรี

เป็นราคาทั้งสิ้น ๙๙,๙๙๙,๙๐๐.๐๐ บาท (เก้าสิบล้านเก้าแสนแปดหมื่นเก้าพันเก้าร้อยบาทถ้วน) ซึ่งได้รวมภาษีมูลค่าเพิ่ม จำนวน ๖,๕๔๑,๓๙๕.๓๓ บาท (หกล้านห้าแสนสี่หมื่นหนึ่งพันสามร้อยเก้าสิบบาทสามสิบสามสตางค์) ตลอดจรรยาอากรอื่นๆและค่าใช้จ่ายทั้งปวงด้วยแล้ว

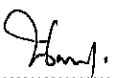
(ลงชื่อ).......... ผู้ซื้อ

(นางสาวนิภา ประชีพฉาย)

ปลัดองค์การบริหารส่วนจังหวัด ปฏิบัติหน้าที่
นายกองการบริหารส่วนจังหวัดสระบุรี

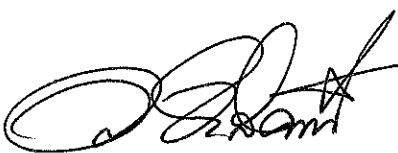
(ลงชื่อ).......... ผู้ขาย

(นายบุญชัย หล่อพิพัฒน์)

กรรมการผู้จัดการ



ข้อ ๒. การรับรองคุณภาพ

ผู้ขายรับรองว่าสิ่งของที่ขายให้ตามสัญญานี้เป็นของแท้ ของใหม่ ไม่เคยใช้งานมาก่อน ไม่เป็นของเก่าเก็บ และมีคุณภาพ และคุณสมบัติไม่ต่ำกว่าที่กำหนดไว้ในเอกสารแนบท้ายสัญญาผนวก ๑ ผนวก ๒ ผนวก ๓ ผนวก ๔ และผนวก ๕

ในกรณีที่เป็นการซื้อสิ่งของซึ่งจะต้องมีการตรวจสอบ ผู้ขายรับรองว่า เมื่อตรวจสอบแล้วต้องมีคุณภาพและคุณสมบัติไม่ต่ำกว่าที่กำหนดไว้ตามสัญญานี้ด้วย

ข้อ ๓. เอกสารอันเป็นส่วนหนึ่งของสัญญา

เอกสารแนบท้ายสัญญาดังต่อไปนี้ ให้ถือเป็นส่วนหนึ่งของ สัญญานี้

๓.๑ ผนวก ๑ รายการคุณลักษณะเฉพาะ จำนวน ๓๖ (สามสิบหก) หน้า

๓.๒ ผนวก ๒ แค็ตตาล็อก จำนวน ๑๓ (สิบสาม) หน้า

๓.๓ ผนวก ๓ แบบแปลน จำนวน ๑๓๓ (หนึ่งร้อยสามสิบสาม) หน้า

๓.๔ ผนวก ๔ ใบเสนอราคาซื้อด้วยวิธีการประกวดราคาอิเล็กทรอนิกส์ และบันทึกต่อรองราคา จำนวน ๔ (สี่) หน้า

๓.๕ ผนวก ๕ ใบแสดงราคาแต่ละรายการ จำนวน ๑๐๑ (หนึ่งร้อยเอ็ด) หน้า

๓.๖ ผนวก ๖ เงื่อนไขรายละเอียดการใช้พัสดุในงานก่อสร้าง แผนการใช้พัสดุที่ผลิตภายในประเทศ และแผนการใช้เหล็กที่ผลิตภายในประเทศ (ใช้สำหรับงานก่อสร้างอาคารวงเงิน ๓๑,๖๙๒,๗๙๕.๙๐ บาท) จำนวน ๔ (สี่) หน้า

ความใดในเอกสารแนบท้ายสัญญาที่ขัดหรือแย้งกับข้อความในสัญญานี้ ให้ใช้ข้อความในสัญญานี้บังคับ และในกรณีที่เอกสารแนบท้ายสัญญาขัดแย้งกันเอง ผู้ขายจะต้องปฏิบัติตามคำวินิจฉัยของผู้ซื้อ คำวินิจฉัยของผู้ซื้อให้ถือเป็นที่สุด และผู้ขายไม่มีสิทธิเรียกร้องราคา ค่าเสียหาย หรือค่าใช้จ่ายใดๆเพิ่มเติมจากผู้ซื้อทั้งสิ้น

ข้อ ๔. การส่งมอบ

ผู้ขายจะส่งมอบสิ่งของที่ซื้อขายตามสัญญาให้แก่ผู้ซื้อ ณ บริเวณเทศบาลตำบลทับกวาง อ.แก่งคอย จ.สระบุรี เทศบาลตำบลชลสิทธิ์ อ.หนองแค จ.สระบุรี และเทศบาลตำบลไผ่ดำ อ.หนองแค จ.สระบุรี ภายในวันที่ ๘ มีนาคม ๒๕๖๙ ให้ถูกต้องและครบถ้วนตามที่กำหนดไว้ในข้อ ๑ แห่งสัญญานี้ พร้อมทั้งหีบห่อหรือเครื่องรัดพันผูกโดยเรียบร้อย

(ลงชื่อ)..... ผู้ซื้อ

(นางสาวนิภา ประชีพฉาย)

ปลัดองค์การบริหารส่วนจังหวัด ปฏิบัติหน้าที่
นายกองค์การบริหารส่วนจังหวัดสระบุรี

(ลงชื่อ)..... ผู้ขาย

(นายบุญชัย หล่อพิพัฒน์)

กรรมการผู้จัดการ



การส่งมอบสิ่งของตามสัญญาไม่ว่าจะเป็นการส่งมอบเพียงครั้งเดียว หรือส่งมอบหลายครั้ง ผู้ขายจะต้องแจ้งกำหนดเวลาส่งมอบแต่ละครั้งโดยทำเป็นหนังสือนำไปยื่นต่อผู้ซื้อ ณ องค์การบริหารส่วนจังหวัด สระบุรี ในวันและเวลาทำการของผู้ซื้อ ก่อนวันส่งมอบไม่น้อยกว่า ๓ (สาม) วันทำการของผู้ซื้อ

ข้อ ๕. การตรวจรับ

เมื่อผู้ซื้อได้ตรวจรับสิ่งของที่ส่งมอบและเห็นว่าถูกต้องครบถ้วนตามสัญญาแล้ว ผู้ซื้อจะออกหลักฐานการรับมอบเป็นหนังสือไว้ให้ เพื่อผู้ขายนำมาเป็นหลักฐานประกอบการขอรับเงินค่าสิ่งของนั้น

ถ้าผลของการตรวจรับปรากฏว่าสิ่งของของผู้ขายส่งมอบไม่ตรงตามข้อ ๑ ผู้ซื้อทรงไว้ซึ่งสิทธิที่จะไม่รับสิ่งของนั้น ในกรณีเช่นว่านี้ ผู้ขายต้องรับนำสิ่งของนั้นกลับคืนโดยเร็วที่สุดเท่าที่จะทำได้และนำสิ่งของมาส่งมอบให้ใหม่ หรือต้องทำการแก้ไขให้ถูกต้องตามสัญญาด้วยค่าใช้จ่ายของผู้ขายเอง และระยะเวลาที่เสียไปเพราะเหตุดังกล่าวผู้ขายจะนำมาอ้างเป็นเหตุขอขยายเวลาส่งมอบตามสัญญาหรือ ขอดหรือลดค่าปรับไม่ได้

ข้อ ๖. การชำระเงิน

ผู้ซื้อตกลงชำระเงิน ค่าสิ่งของตามข้อ ๑ ให้แก่ผู้ขาย เมื่อผู้ซื้อได้รับมอบสิ่งของตามข้อ ๕ ไว้โดยครบถ้วนแล้ว โดยผู้ซื้อตกลงชำระเงินค่าสิ่งของให้แก่ผู้ขาย ดังนี้

งวดที่ ๑ เป็นจำนวนเงิน ๔,๙๙๙,๔๙๕.๐๐ บาท (สี่ล้านเก้าแสนเก้าหมื่นเก้าพันสี่ร้อยเก้าสิบห้า บาทถ้วน) เมื่อผู้ขายได้ดำเนินการก่อสร้างอาคาร แห่งที่ ๑ แล้วเสร็จ ดังรายการต่อไปนี้

หมวดงานโครงสร้าง

- ปรับพื้นที่วางผังอาคาร
- งานก่อสร้าง ฐานรากอาคาร คสล.
- งานก่อสร้างตอม่อ,คานคอดิน คสล.
- งานก่อสร้างพื้นคสล.
- งานก่อสร้างโครงสร้างเหล็ก เสา,และโครงหลังคาและทาสีรองพื้นกันสนิมให้แล้วเสร็จภายใน

วันที่ ๑๒ พฤษภาคม ๒๕๖๘

งวดที่ ๒ เป็นจำนวนเงิน ๔,๙๙๙,๔๙๕.๐๐ บาท (สี่ล้านเก้าแสนเก้าหมื่นเก้าพันสี่ร้อยเก้าสิบห้า บาทถ้วน) เมื่อผู้ขายได้ดำเนินการก่อสร้างอาคาร แห่งที่ ๑ แล้วเสร็จ ดังรายการต่อไปนี้

หมวดงานสถาปัตยกรรม

- งานวัสดุทำพื้นภายในอาคารทั้งหมด (ยกเว้นภายนอกอาคาร)
- งานฝ้าเพดานภายนอกและภายใน
- งานผนังภายนอกทั้งหมด /

(ลงชื่อ)..... ผู้ซื้อ

(นางสาวนิภา ประชีพราย)

ปลัดองค์การบริหารส่วนจังหวัด ปฏิบัติหน้าที่
นายกองค์การบริหารส่วนจังหวัดสระบุรี

(ลงชื่อ)..... ผู้ขาย

(นายบุญชัย หล่อพิพัฒน์)

กรรมการผู้จัดการ



- งานมุงหลังคาทั้งหมด
- งานประตุน้ำต่างทั้งหมด
- ทาสีรองพื้นภายนอก รองพื้นภายในอาคารแล้วเสร็จ ร้อยละ ๕๐
- งานระบบไฟฟ้าทั้งหมด
- งานระบบปรับอากาศทั้งหมด
- งานระบบสุขาภิบาลทั้งหมด
- งานติดตั้งอุปกรณ์ส่วนควบครุภัณฑ์กีฬาส่วนที่จำเป็นที่จะก่อสร้างพร้อมอาคาร (ถ้ามี)

ให้แล้วเสร็จภายในวันที่ ๑๑ กรกฎาคม ๒๕๖๘ /

งวดที่ ๓ เป็นจำนวนเงิน ๔,๙๙๙,๔๙๕.๐๐ บาท (สี่ล้านเก้าแสนเก้าหมื่นเก้าพันสี่ร้อยเก้าสิบห้า บาทถ้วน) เมื่อผู้ขายได้ดำเนินการก่อสร้างอาคารแห่งที่ ๒ แล้วเสร็จ ดังรายการต่อไปนี้

หมวดงานโครงสร้าง

- ปรับพื้นที่วางผังอาคาร
- งานก่อสร้าง ฐานรากอาคาร คสล.
- งานก่อสร้างตอม่อ,คานคอดิน คสล.
- งานก่อสร้างพื้นคสล. /
- งานก่อสร้างโครงสร้างเหล็ก เสา,และโครงหลังคาและทาสีรองพื้นกันสนิมให้แล้วเสร็จ

ภายในวันที่ ๙ กันยายน ๒๕๖๘

งวดที่ ๔ เป็นจำนวนเงิน ๔,๙๙๙,๔๙๕.๐๐ บาท (สี่ล้านเก้าแสนเก้าหมื่นเก้าพันสี่ร้อยเก้าสิบห้า บาทถ้วน) เมื่อผู้ขายได้ดำเนินการก่อสร้างอาคารแห่งที่ ๒ แล้วเสร็จ ดังรายการต่อไปนี้

หมวดงานสถาปัตยกรรม

- งานวัสดุทำพื้นภายในอาคารทั้งหมด (ยกเว้นภายนอกอาคาร)
- งานฝ้าเพดานภายนอกและภายใน
- งานผนังภายนอกทั้งหมด
- งานมุงหลังคาทั้งหมด
- งานประตุน้ำต่างทั้งหมด
- ทาสีรองพื้นภายนอก รองพื้นภายในอาคารแล้วเสร็จ ร้อยละ ๕๐
- งานระบบไฟฟ้าทั้งหมด
- งานระบบปรับอากาศทั้งหมด /
- งานระบบสุขาภิบาลทั้งหมด

(ลงชื่อ)..... ผู้ซื้อ

(นางสาวนิภา ประชีพราย)

ปลัดองค์การบริหารส่วนจังหวัด ปฏิบัติหน้าที่
นายกองค์การบริหารส่วนจังหวัดสระบุรี

(ลงชื่อ)..... ผู้ขาย

(นายบุญชัย หล่อพิพัฒน์)

กรรมการผู้จัดการ



- งานติดตั้งอุปกรณ์ส่วนควบครุภัณฑ์กีฬาส่วนที่จำเป็นที่จะก่อสร้างพร้อมอาคาร (ถ้ามี)

ให้แล้วเสร็จภายในวันที่ ๙ ตุลาคม ๒๕๖๘

งวดที่ ๕ เป็นจำนวนเงิน ๔,๙๙๙,๔๙๕.๐๐ บาท (สี่ล้านเก้าแสนเก้าหมื่นเก้าพันสี่ร้อยเก้าสิบบ้าบาทถ้วน) เมื่อผู้ขายได้ดำเนินการก่อสร้างอาคารแห่งที่ ๓ แล้วเสร็จ ดังรายการต่อไปนี้

หมวดงานโครงสร้าง

- งานถมดิน แล้วเสร็จ
- ปรับพื้นที่วางผังอาคาร
- งานก่อสร้าง ฐานรากอาคาร คสล.
- งานก่อสร้างตอม่อ,คานาคอดิน คสล.
- งานก่อสร้างพื้นคสล.
- งานก่อสร้างโครงสร้างเหล็ก เสา,และโครงหลังคาและทาสีรองพื้นกันสนิมให้แล้วเสร็จภายใน

วันที่ ๘ พฤศจิกายน ๒๕๖๘

งวดที่ ๖ เป็นจำนวนเงิน ๔,๙๙๙,๔๙๕.๐๐ บาท (สี่ล้านเก้าแสนเก้าหมื่นเก้าพันสี่ร้อยเก้าสิบบ้าบาทถ้วน) เมื่อผู้ขายได้ก่อสร้างอาคารแห่งที่ ๓ แล้วเสร็จ ดังรายการต่อไปนี้

หมวดงานสถาปัตยกรรม

- งานวัสดุทำพื้นภายในอาคารทั้งหมด (ยกเว้นภายนอกอาคาร)
- งานฝ้าเพดานภายนอกและภายใน
- งานผนังภายนอกทั้งหมด
- งานมุงหลังคาทั้งหมด
- งานประตูหน้าต่างทั้งหมด
- ทาสีรองพื้นภายนอก รองพื้นภายในอาคารแล้วเสร็จ ร้อยละ ๕๐
- งานระบบไฟฟ้าทั้งหมด
- งานระบบปรับอากาศทั้งหมด
- งานระบบสุขาภิบาลทั้งหมด
- งานติดตั้งอุปกรณ์ส่วนควบครุภัณฑ์กีฬาส่วนที่จำเป็นที่จะก่อสร้างพร้อมอาคาร (ถ้ามี)

ให้แล้วเสร็จภายในวันที่ ๘ ธันวาคม ๒๕๖๘

งวดที่ ๗ เป็นจำนวนเงิน ๒๒,๙๙๗,๖๗๗.๐๐ บาท (ยี่สิบสองล้านเก้าแสนเก้าหมื่นเจ็ดพันหก ร้อยเจ็ดสิบบ้าบาทถ้วน) เมื่อผู้ขายได้ดำเนินการส่งมอบงานครุภัณฑ์พร้อมติดตั้ง ภายในอาคารแห่งที่ ๑ ดังนี้

(ลงชื่อ)..... ผู้ซื้อ

(นางสาวนิภา ประชีพนาย)

ปลัดองค์การบริหารส่วนจังหวัด ปฏิบัติหน้าที่
นายกองค์การบริหารส่วนจังหวัดสระบุรี

(ลงชื่อ)..... ผู้ขาย

(นายบุญชัย หล่อพิพัฒน์)

กรรมการผู้จัดการ



หมวดเครื่องฝึกสมรรถภาพของหัวใจ

- | | |
|---|-----------------|
| ๑. เครื่องฝึกสมรรถภาพของหัวใจชนิดสายพานแข็ง | จำนวน ๓ เครื่อง |
| ๒. เครื่องฝึกสมรรถภาพของหัวใจชนิดสายพาน | จำนวน ๔ เครื่อง |
| ๓. จักรยานเสือภูเขาแบบจานปั่น | จำนวน ๕ เครื่อง |
| ๔. เครื่องบริหารร่างกายส่วนบนและส่วนล่าง | จำนวน ๕ เครื่อง |
| ๕. เครื่องปั่นทดสอบสมรรถภาพแบบมีพนักพิง | จำนวน ๔ เครื่อง |
| ๖. เครื่องฝึกกล้ามเนื้อเลียนแบบการเดินตามธรรมชาติ
แบบจานปั่น | จำนวน ๕ เครื่อง |

หมวดเครื่องฝึกความแข็งแรงของกล้ามเนื้อ

- | | |
|--|-----------------|
| ๗. เครื่องฝึกความแข็งแรงกล้ามเนื้ออกส่วนข้าง
และหลังส่วนบนแบบลูกเบียร์ปรับได้ | จำนวน ๑ เครื่อง |
| ๘. เครื่องฝึกความแข็งแรงกล้ามเนื้ออก | จำนวน ๒ เครื่อง |
| ๙. เครื่องฝึกความแข็งแรงกล้ามเนื้อไหล่แบบลูกเบียร์ปรับได้ | จำนวน ๑ เครื่อง |
| ๑๐. เครื่องฝึกความแข็งแรงกล้ามเนื้อท้อง | จำนวน ๒ เครื่อง |
| ๑๑. เครื่องฝึกความแข็งแรงกล้ามเนื้อหลังส่วนล่างแบบลูกเบียร์ปรับได้ | จำนวน ๑ เครื่อง |
| ๑๒. เครื่องฝึกความแข็งแรงกล้ามเนื้อต้นขาส่วนหน้าแบบลูกเบียร์ปรับได้ | จำนวน ๑ เครื่อง |
| ๑๓. เครื่องฝึกความแข็งแรงกล้ามเนื้อต้นขาส่วนหลัง
ทำนั่งแบบลูกเบียร์ปรับได้ | จำนวน ๑ เครื่อง |
| ๑๔. อุปกรณ์ฝึกความแข็งแรงกล้ามเนื้อรวมแบบดิ่ง | จำนวน ๒ เครื่อง |

หมวดเครื่องฝึกความแข็งแรงของกล้ามเนื้อแบบ FREE WEIGHT

- | | |
|--|-----------------|
| ๑๕. อุปกรณ์ช่วยฝึกยกน้ำหนัก SMITH พร้อมชุดแผ่นน้ำหนัก ๑๕๐กก. | จำนวน ๒ เครื่อง |
| ๑๖. เก้าอี้ฝึกบาร์เบลแบบราบพร้อมชุดแผ่นน้ำหนัก ๑๕๐ กก. | จำนวน ๑ ตัว |
| ๑๗. เก้าอี้ฝึกบาร์เบลแบบลาดเอียงพร้อมชุดน้ำหนัก ๑๕๐ กก. | จำนวน ๑ ตัว |
| ๑๘. เก้าอี้ฝึกบาร์เบลแบบมีความชันพร้อมชุดแผ่นน้ำหนัก ๑๕๐ กก. | จำนวน ๑ ตัว |
| ๑๙. ไม้ฝึกกล้ามเนื้อหลังแบบ ๔๕ องศา | จำนวน ๒ เครื่อง |
| ๒๐. เก้าอี้ฝึกกล้ามเนื้อท้อง | จำนวน ๒ เครื่อง |
| ๒๑. เก้าอี้ฝึกดัมเบลแบบปรับได้ | จำนวน ๒ เครื่อง |
| ๒๒. เก้าอี้ฝึกดัมเบลแบบราบ | จำนวน ๑ ชุด |
| ๒๓. อุปกรณ์ยึดเหยียดกล้ามเนื้อ | จำนวน ๓ เครื่อง |
| ๒๔. ดัมเบลหุ้มยาง น้ำหนัก ๒.๕ - ๒๕ กิโลกรัม พร้อมชั้นวาง | จำนวน ๑ ชุด |

(ลงชื่อ)..... ผู้ซื้อ

(นางสาวนิภา ประชีพฉาย)

ปลัดองค์การบริหารส่วนจังหวัด ปฏิบัติหน้าที่
นายกองค์การบริหารส่วนจังหวัดสระบุรี

(ลงชื่อ).....

(นายบุญชัย หล่อพิพัฒน์)

กรรมการผู้จัดการ



หมวดเครื่องออกกำลังกายสำหรับผู้สูงอายุ

- | | |
|--|------------------|
| ๒๕. เครื่องกายภาพบำบัดและฟื้นฟูสมรรถภาพการเดิน | จำนวน ๔ เครื่อง |
| ๒๖. เครื่องทดสอบสมรรถภาพร่างกายแบบมีพนักงาน | จำนวน ๓ เครื่อง |
| ๒๗. เครื่องทดสอบสมรรถภาพร่างกายแบบมีพนักงานและมีแขนโยก | จำนวน ๓ เครื่อง |
| ๒๘. อุปกรณ์ฝึกความแข็งแรงกล้ามเนื้อรวม | จำนวน ๑๐ เครื่อง |
| ๒๙. เครื่องออกกำลังกายกล้ามเนื้อข้อต่อ ทั้งส่วนบนและส่วนล่าง | จำนวน ๓ เครื่อง |
| ๓๐. แผ่นยางรองพื้นพร้อมติดตั้ง | จำนวน ๓๕๕ ตร.ม. |

- ทดสอบการใช้ครุภัณฑ์อุปกรณ์เครื่องออกกำลังกาย, ชุดตรวจสมรรถภาพทางกาย

ต่าง ๆทุกประเภทพร้อมใช้งาน

- งานลาน คสล. รอบอาคารแล้วเสร็จ

- งานสีภายนอกภายในทั้งหมด งานปรับภูมิทัศน์และส่วนอื่นที่เหลือตามสัญญาจ้าง

ให้แล้วเสร็จภายในวันที่ ๗ มกราคม ๒๕๖๙

งวดที่ ๘ เป็นจำนวนเงิน ๒๒,๙๙๗,๖๗๗.๐๐ บาท (ยี่สิบสองล้านเก้าแสนเก้าหมื่นเจ็ดพันหก

ร้อยเจ็ดสิบเจ็ดบาทถ้วน) เมื่อผู้ขายได้ส่งมอบงานครุภัณฑ์พร้อมติดตั้ง ภายในอาคารแห่งที่ ๒ ดังนี้

หมวดเครื่องฝึกสมรรถภาพของหัวใจ

- | | |
|---|-----------------|
| ๑. เครื่องฝึกสมรรถภาพของหัวใจชนิดสายพานแข็ง | จำนวน ๓ เครื่อง |
| ๒. เครื่องฝึกสมรรถภาพของหัวใจชนิดสายพาน | จำนวน ๔ เครื่อง |
| ๓. จักรยานเสือภูเขาแบบจานปั่น | จำนวน ๕ เครื่อง |
| ๔. เครื่องบริหารร่างกายส่วนบนและส่วนล่าง | จำนวน ๕ เครื่อง |
| ๕. เครื่องปั่นทดสอบสมรรถภาพแบบมีพนักงาน | จำนวน ๔ เครื่อง |
| ๖. เครื่องฝึกกล้ามเนื้อเลียนแบบการเดินตามธรรมชาติแบบจานปั่น | จำนวน ๕ เครื่อง |

หมวดเครื่องฝึกความแข็งแรงของกล้ามเนื้อ

- | | |
|--|-----------------|
| ๗. เครื่องฝึกความแข็งแรงกล้ามเนื้ออกส่วนข้าง
และหลังส่วนบนแบบลูกเบียร์ปรับได้ | จำนวน ๑ เครื่อง |
| ๘. เครื่องฝึกความแข็งแรงกล้ามเนื้ออก | จำนวน ๒ เครื่อง |
| ๙. เครื่องฝึกความแข็งแรงกล้ามเนื้อไหล่
แบบลูกเบียร์ปรับได้ | จำนวน ๑ เครื่อง |
| ๑๐. เครื่องฝึกความแข็งแรงกล้ามเนื้อท้อง | จำนวน ๒ เครื่อง |
| ๑๑. เครื่องฝึกความแข็งแรงกล้ามเนื้อหลังส่วนล่างแบบ
ลูกเบียร์ปรับได้ | จำนวน ๑ เครื่อง |

(ลงชื่อ)..... ผู้ซื้อ

(นางสาวนิภา ประชีพฉาย)

ปลัดองค์การบริหารส่วนจังหวัด ปฏิบัติหน้าที่

นายกองค์การบริหารส่วนจังหวัดสระบุรี

(ลงชื่อ)..... ผู้ขาย

(นายบุญชัย หล่อพิพัฒน์)

กรรมการผู้จัดการ



๑๒. เครื่องฝึกความแข็งแรงกล้ามเนื้อต้นขาส่วนหน้าแบบ
ลูกเบี้ยวปรับได้ จำนวน ๑ เครื่อง
๑๓. เครื่องฝึกความแข็งแรงกล้ามเนื้อต้นขาส่วนหลัง
ทำนั่งแบบลูกเบี้ยวปรับได้ จำนวน ๑ เครื่อง
๑๔. อุปกรณ์ฝึกความแข็งแรงกล้ามเนื้อรวมแบบตั้ง
หมวดเครื่องฝึกความแข็งแรงของกล้ามเนื้อแบบ FREE WEIGHT จำนวน ๒ เครื่อง /
๑๕. อุปกรณ์ช่วยฝึกยกน้ำหนักSMITH พร้อมชุดแผ่นน้ำหนัก ๑๕๐ กก.จำนวน ๒ เครื่อง
๑๖. เก้าอี้ฝึกบาร์เบลแบบราบพร้อมชุดแผ่นน้ำหนัก ๑๕๐ กก. จำนวน ๑ ตัว
๑๗. เก้าอี้ฝึกบาร์เบลแบบลาดเอียงพร้อมชุดแผ่นน้ำหนัก ๑๕๐ กก. จำนวน ๑ ตัว
๑๘. เก้าอี้ฝึกบาร์เบลแบบมีความชันพร้อมชุดแผ่นน้ำหนัก ๑๕๐ กก. จำนวน ๑ ตัว
๑๙. ม้าฝึกกล้ามเนื้อหลังแบบ ๔๕ องศา จำนวน ๒ เครื่อง
๒๐. เก้าอี้ฝึกกล้ามเนื้อท้อง จำนวน ๒ เครื่อง
๒๑. เก้าอี้ฝึกดัมเบลแบบปรับได้ จำนวน ๒ เครื่อง
๒๒. เก้าอี้ฝึกดัมเบลแบบราบ จำนวน ๑ ชุด
๒๓. อุปกรณ์ยืดเหยียดกล้ามเนื้อ จำนวน ๓ เครื่อง
๒๔. ดัมเบลหุ้มยางน้ำหนัก ๒.๕ - ๒๕ กิโลกรัม พร้อมชั้นวาง จำนวน ๑ ชุด

หมวดเครื่องออกกำลังกายสำหรับผู้สูงอายุ

๒๕. เครื่องกายภาพบำบัดและฟื้นฟูสมรรถภาพการเดิน จำนวน ๔ เครื่อง
๒๖. เครื่องทดสอบสมรรถภาพร่างกายแบบมีฟังก์ชัน จำนวน ๓ เครื่อง
๒๗. เครื่องทดสอบสมรรถภาพร่างกายแบบมีฟังก์ชัน
และมีแขนโยก จำนวน ๓ เครื่อง
๒๘. อุปกรณ์ฝึกความแข็งแรงกล้ามเนื้อรวม จำนวน ๑๐ เครื่อง
๒๙. เครื่องออกกำลังกายกล้ามเนื้อข้อต่อ
ทั้งส่วนบนและส่วนล่าง จำนวน ๓ เครื่อง
๓๐. แผ่นยางรองพื้นพร้อมติดตั้ง จำนวน ๓๕๕ ตร.ม.

- ทดสอบการใช้ครุภัณฑ์อุปกรณ์เครื่องออกกำลังกาย,ชุดตรวจสมรรถภาพทางกายต่าง ๆ ทุก

ประเภทพร้อมใช้งาน

- งานสีภายนอกภายในทั้งหมด งานปรับภูมิทัศน์และส่วนอื่นที่เหลือตามสัญญาจ้างให้แล้ว

เสร็จภายในวันที่ ๖ กุมภาพันธ์ ๒๕๖๙ /

(ลงชื่อ)..... ผู้ซื้อ

(นางสาวนิภา ประชีพราย)

ปลัดองค์การบริหารส่วนจังหวัด ปฏิบัติหน้าที่

นายกองค์การบริหารส่วนจังหวัดสระบุรี

(ลงชื่อ)..... ผู้ขาย

(นายบุญชัย หล่อพิพัฒน์)

กรรมการผู้จัดการ



๒๔. ดัมเบลหุ้มยางน้ำหนัก ๒.๕- ๒.๕ กิโลกรัม พร้อมชั้นวาง	จำนวน ๑ ชุด
หมวดเครื่องออกกำลังกายสำหรับผู้สูงอายุ	
๒๕. เครื่องกายภาพบำบัดและฟื้นฟูสมรรถภาพการเดิน	จำนวน ๔ เครื่อง
๒๖. เครื่องทดสอบสมรรถภาพร่างกายแบบมีฟังก์ชัน	จำนวน ๓ เครื่อง
๒๗. เครื่องทดสอบสมรรถภาพร่างกายแบบมีฟังก์ชันและมีแขนโยก	จำนวน ๓ เครื่อง
๒๘. อุปกรณ์ฝึกความแข็งแรงกล้ามเนื้อรวม	จำนวน ๑๐ เครื่อง
๒๙. เครื่องออกกำลังกายกล้ามเนื้อข้อต่อทั้งส่วนบนและส่วนล่าง	จำนวน ๓ เครื่อง
๓๐. แผ่นยางรองพื้นพร้อมติดตั้ง	จำนวน ๓๕๕ ตร.ม.

- ทดสอบการใช้ครุภัณฑ์อุปกรณ์เครื่องออกกำลังกาย,ชุดตรวจสมรรถภาพทางกาย

ต่าง ๆทุกประเภทพร้อมใช้งาน

- งานสีภายนอกภายในทั้งหมด งานปรับภูมิทัศน์และส่วนอื่นที่เหลือตามสัญญาจ้าง

ให้แล้วเสร็จภายใน ๘ มีนาคม ๒๕๖๙ และได้ตรวจรับมอบสิ่งของเรียบร้อยแล้ว และองค์การบริหารส่วนจังหวัดสระบุรี ได้ตรวจรับมอบสิ่งของเรียบร้อยแล้ว

หมายเหตุ ๑. งวดงานที่ ๗, ๘, ๙ จะส่งมอบได้หลังจากคณะกรรมการตรวจรับพัสดุ งวดที่ ๑ หรือ ๒ หรือ ๓ หรือ ๔ หรือ ๕ หรือ ๖ ไว้แล้วเท่านั้น

๒. งวดงานที่ ๗, ๘, ๙ ผู้ขายสามารถส่งมอบงานในแต่ละแห่งก่อนและหลังกันได้

ข้อ ๗. การรับประกันความชำรุดบกพร่อง

ผู้ขายตกลงรับประกันความชำรุดบกพร่องหรือข้อขัดข้องของสิ่งของตามสัญญานี้ เป็นเวลา ๒ (สอง) ปี นับถัดจากวันที่ผู้ซื้อได้รับมอบสิ่งของทั้งหมดไว้โดยถูกต้องครบถ้วนตามสัญญา โดยภายในกำหนดเวลาดังกล่าว หากสิ่งของตามสัญญานี้เกิดชำรุดบกพร่องหรือข้อขัดข้องอันเนื่องมาจากการใช้งานตามปกติ ผู้ขายจะต้องจัดการซ่อมแซมหรือแก้ไขให้อยู่ในสภาพที่ใช้การได้ดีดังเดิม ภายใน ๑๕ (สิบห้า) วัน นับถัดจากวันที่ได้รับแจ้งจากผู้ซื้อโดยไม่วินิจฉัยค่าใช้จ่ายใดๆ ทั้งสิ้น หากผู้ขายไม่จัดการซ่อมแซมหรือแก้ไขภายในกำหนดเวลาดังกล่าว ผู้ซื้อจะมีสิทธิที่จะทำการนั้นเองหรือจ้างผู้อื่นให้ทำการนั้นแทนผู้ขาย โดยผู้ขายต้องเป็นผู้ออกค่าใช้จ่ายเองทั้งสิ้น

ในกรณีเร่งด่วนจำเป็นต้องรีบแก้ไขเหตุชำรุดบกพร่องหรือข้อขัดข้องโดยเร็ว และไม่อาจรอคอยให้ผู้ขายแก้ไขในระยะเวลาที่กำหนดไว้ตามวรรคหนึ่งได้ ผู้ซื้อจะมีสิทธิเข้าจัดการแก้ไขเหตุชำรุดบกพร่องหรือข้อขัดข้องนั้นเอง หรือให้ผู้อื่นแก้ไขความชำรุดบกพร่องหรือข้อขัดข้อง โดยผู้ขายต้องรับผิดชอบชำระค่าใช้จ่ายทั้งหมด

การที่ผู้ซื้อทำการนั้นเอง หรือให้ผู้อื่นทำการนั้นแทนผู้ขาย ไม่ทำให้ผู้ขายหลุดพ้นจากความรับผิดตามสัญญา หากผู้ขายไม่ชดใช้ค่าใช้จ่ายหรือค่าเสียหายตามที่ผู้ซื้อเรียกร้องผู้ซื้อจะมีสิทธิบังคับจากหลักประกันการปฏิบัติตามสัญญาได้

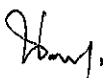
(ลงชื่อ).......... ผู้ซื้อ

(นางสาวนิภา ประชีพฉาย)

ปลัดองค์การบริหารส่วนจังหวัด ปฏิบัติหน้าที่

นายกองค์การบริหารส่วนจังหวัดสระบุรี

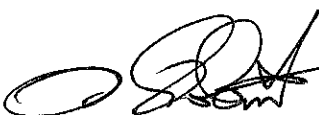
(ลงชื่อ).......... ผู้ขาย

(นายบุญชัย หล่อพิพัฒน์)

กรรมการผู้จัดการ



ข้อ ๘. หลักประกันการปฏิบัติตามสัญญา

ในขณะที่ทำสัญญานี้ผู้ขายได้นำหลักประกันเป็น หนังสือค้ำประกันของธนาคารกสิกรไทย จำกัด (มหาชน) สาขาบางยี่ขัน เลขที่ ๑๐๐๐๗๒๕๓๒๔๕๑ ลงวันที่ ๑๑ กุมภาพันธ์ ๒๕๖๘ เป็นจำนวนเงิน ๔,๙๙๙,๔๙๕.๐๐ บาท(สี่ล้านเก้าแสนเก้าหมื่นเก้าพันสี่ร้อยเก้าสิบห้าบาทถ้วน) ซึ่งเท่ากับร้อยละ ๕ (ห้า) ของราคาทั้งหมดตามสัญญา มามอบให้แก่ผู้ซื้อเพื่อเป็นหลักประกันการปฏิบัติตามสัญญานี้

กรณีผู้ขายใช้หนังสือค้ำประกันมาเป็นหลักประกันการปฏิบัติตามสัญญา หนังสือค้ำประกันดังกล่าวจะต้องออกโดยธนาคารที่ประกอบกิจการในประเทศไทย หรือโดยบริษัทเงินทุนหรือบริษัทเงินทุนหลักทรัพย์ที่ได้รับอนุญาตให้ประกอบกิจการเงินทุนเพื่อการพาณิชย์และประกอบธุรกิจค้ำประกันตามประกาศของธนาคารแห่งประเทศไทย ตามรายชื่อบริษัทเงินทุนที่ธนาคารแห่งประเทศไทยแจ้งเวียนให้ทราบตามแบบที่คณะกรรมการนโยบายการจัดซื้อจัดจ้างและการบริหารพัสดุภาครัฐกำหนดหรืออาจเป็นหนังสือค้ำประกันอิเล็กทรอนิกส์ตามวิธีการที่กรมบัญชีกลางกำหนดก็ได้ และจะต้องมีอายุการค้ำประกันตลอดไปจนกว่าผู้ขายพ้นข้อผูกพันตามสัญญานี้

หลักประกันที่ผู้ขายนำมามอบให้ตามวรรคหนึ่ง จะต้องมียุครอบคลุมความรับผิดชอบทั้งปวงของผู้ขายตลอดอายุสัญญา ถ้าหลักประกันที่ผู้ขายนำมามอบให้ดังกล่าวลดลงหรือเสื่อมค่าลง หรือมีอายุไม่ครอบคลุมถึงความรับผิดชอบของผู้ขายตลอดอายุสัญญา ไม่ว่าด้วยเหตุใดๆ ก็ตาม รวมถึงกรณีผู้ขายส่งมอบสิ่งของล่าช้าเป็นเหตุให้ระยะเวลาส่งมอบหรือวันครบกำหนดความรับผิดชอบในความชำรุดบกพร่องตามสัญญาเปลี่ยนแปลงไป ไม่ว่าจะเกิดขึ้นคราวใด ผู้ขายต้องหาหลักประกันใหม่หรือหลักประกันเพิ่มเติมให้มีจำนวนครบถ้วนตามวรรคหนึ่งมามอบให้แก่ผู้ซื้อภายใน ๑๕ (สิบห้า) วัน นับถัดจากวันที่ได้รับแจ้งเป็นหนังสือจากผู้ซื้อ

หลักประกันที่ผู้ขายนำมามอบไว้ตามข้อนี้ ผู้ซื้อจะคืนให้แก่ผู้ขาย โดยไม่มีดอกเบี้ยเมื่อผู้ขายพ้นจากข้อผูกพันและความรับผิดชอบทั้งปวงตามสัญญานี้แล้ว

ข้อ ๙. การบอกเลิกสัญญา

ถ้าผู้ขายไม่ปฏิบัติตามสัญญาข้อใดข้อหนึ่ง หรือเมื่อครบกำหนดส่งมอบสิ่งของตามสัญญานี้แล้ว หากผู้ขายไม่ส่งมอบสิ่งของที่ตกลงขายให้แก่ผู้ซื้อหรือส่งมอบไม่ถูกต้อง หรือไม่ครบจำนวน ผู้ซื้อ มีสิทธิบอกเลิกสัญญาทั้งหมดหรือแต่บางส่วนได้ การใช้สิทธิบอกเลิกสัญญานั้นไม่กระทบสิทธิของผู้ซื้อที่จะเรียกร้องค่าเสียหายจากผู้ขาย

ในกรณีที่ผู้ซื้อใช้สิทธิบอกเลิกสัญญา ผู้ซื้อ มีสิทธิริบหรือบังคับจากหลักประกัน ตาม (ข้อ ๖ และ) ข้อ ๘ เป็นจำนวนเงินทั้งหมดหรือแต่บางส่วนก็ได้ แล้วแต่ผู้ซื้อจะเห็นสมควร และถ้าผู้ซื้อจัดซื้อสิ่งของจากบุคคลอื่นเพิ่มเติมจำนวนหรือเฉพาะจำนวนที่ขาดส่ง แล้วแต่กรณี ภายในกำหนด ๑๕ (สิบห้า) วัน นับถัดจากวันบอกเลิกสัญญา

(ลงชื่อ)..... ผู้ซื้อ

(นางสาวนิภา ประชีพราย)

ปลัดองค์การบริหารส่วนจังหวัด ปฏิบัติหน้าที่
นายกองค์การบริหารส่วนจังหวัดสระบุรี

(ลงชื่อ)..... ผู้ขาย

(นายบุญชัย หล่อพิพัฒน์)

กรรมการผู้จัดการ



ผู้ขายจะต้องชดใช้ราคาที่เพิ่มขึ้นจากราคาที่กำหนดไว้ในสัญญาด้วย

ข้อ ๑๐. ค่าปรับ

ในกรณีที่ผู้ซื้อมิได้ใช้สิทธิบอกเลิกสัญญาตามข้อ ๙ ผู้ขายจะต้องชำระค่าปรับให้ผู้ซื้อเป็นรายวันในอัตราร้อยละ ๐.๒๘ (ศูนย์จุดสองศูนย์) ของราคาส่งของที่ยังมิได้รับมอบ นับถัดจากวันครบกำหนดตามสัญญาจนถึงวันที่ผู้ขายได้นำสิ่งของมาส่งมอบให้แก่ผู้ซื้อจนถูกต้องครบถ้วนตามสัญญา

การคิดค่าปรับในกรณีสิ่งของที่ตกลงซื้อขายประกอเป็นชุด แต่ผู้ขายส่งมอบเพียงบางส่วน หรือขาดส่วนประกอบส่วนหนึ่งส่วนใดไปทำให้ไม่สามารถใช้การได้โดยสมบูรณ์ ให้ถือว่า ยังมิได้ส่งมอบสิ่งของนั้นเลย และให้คิดค่าปรับจากราคาส่งของเต็มทั้งชุด

ในระหว่างที่ผู้ซื้อยังมีได้ใช้สิทธิบอกเลิกสัญญานั้น หากผู้ซื้อเห็นว่าผู้ขายไม่อาจปฏิบัติตามสัญญาต่อไปได้ ผู้ซื้อจะใช้สิทธิบอกเลิกสัญญาและรีบหรือบังคับจากหลักประกันตาม (ข้อ ๖ และ) ข้อ ๘ กับเรียกร้องให้ชดใช้ราคาที่เพิ่มขึ้นตามที่กำหนดไว้ในข้อ ๙ วรรคสองก็ได้ และถ้าผู้ซื้อได้แจ้งข้อเรียกร้องให้ชำระค่าปรับไปยังผู้ขายเมื่อครบกำหนดส่งมอบแล้ว ผู้ซื้อจะมีสิทธิที่จะปรับผู้ขายจนถึงวันบอกเลิกสัญญาได้อีกด้วย

ข้อ ๑๑. การบังคับค่าปรับ ค่าเสียหาย และค่าใช้จ่าย

ในกรณีที่ผู้ขายไม่ปฏิบัติตามสัญญาข้อใดข้อหนึ่งด้วยเหตุใดๆ ก็ตาม จนเป็นเหตุให้เกิดค่าปรับ ค่าเสียหาย หรือค่าใช้จ่ายแก่ผู้ซื้อ ผู้ขายต้องชดใช้ค่าปรับ ค่าเสียหาย หรือค่าใช้จ่ายดังกล่าวให้แก่ผู้ซื้อโดยสิ้นเชิงภายในกำหนด ๑๕ (สิบห้า) วัน นับถัดจากวันที่ได้รับแจ้งเป็นหนังสือจากผู้ซื้อ หากผู้ขายไม่ชดใช้ให้ถูกต้องครบถ้วนภายในระยะเวลาดังกล่าวให้ผู้ซื้อจะมีสิทธิที่จะหักเอาจากจำนวนเงินค่าสิ่งของที่ซื้อขายที่ต้องชำระ หรือบังคับจากหลักประกันการปฏิบัติตามสัญญาได้ทันที

หากค่าปรับ ค่าเสียหาย หรือค่าใช้จ่ายที่บังคับจากเงินค่าสิ่งของที่ซื้อขายที่ต้องชำระ หรือหลักประกันการปฏิบัติตามสัญญาแล้วยังไม่เพียงพอ ผู้ขายยินยอมชำระส่วนที่เหลือที่ยังขาดอยู่ จนครบถ้วนตามจำนวนค่าปรับ ค่าเสียหาย หรือค่าใช้จ่ายนั้น ภายในกำหนด ๑๕ (สิบห้า) วัน นับถัดจากวันที่ได้รับแจ้งเป็นหนังสือจากผู้ซื้อ

หากมีเงินค่าสิ่งของที่ซื้อขายตามสัญญาที่หักไว้จ่ายเป็นค่าปรับ ค่าเสียหาย หรือค่าใช้จ่ายแล้วยังเหลืออยู่อีกเท่าใด ผู้ซื้อจะคืนให้แก่ผู้ขายทั้งหมด

ข้อ ๑๒. การงดหรือลดค่าปรับ หรือขยายเวลาส่งมอบ

ในกรณีที่มีเหตุเกิดจากความผิดหรือความบกพร่องของฝ่ายผู้ซื้อ หรือเหตุสุดวิสัย หรือเกิดจากพฤติการณ์อันหนึ่งอันใดที่ผู้ขายไม่ต้องรับผิดชอบตามกฎหมาย หรือเหตุอื่นตามที่กำหนดในกฎกระทรวง ซึ่งออกตาม

(ลงชื่อ)..... ผู้ซื้อ

(นางสาวนิภา ประชีพราย)

ปลัดองค์การบริหารส่วนจังหวัด ปฏิบัติหน้าที่

นายกองค์การบริหารส่วนจังหวัดสระบุรี

(ลงชื่อ)..... ผู้ขาย

(นายบุญชัย หล่อพิพัฒน์)

กรรมการผู้จัดการ



ความในกฎหมายว่าด้วยการจัดซื้อจัดจ้างและการบริหารพัสดุภาครัฐ ทำให้ผู้ขายไม่สามารถส่งมอบสิ่งของตามเงื่อนไข และกำหนดเวลาแห่งสัญญานี้ได้ ผู้ขายมีสิทธิของดหรือลดค่าปรับหรือขยายเวลาส่งมอบตามสัญญาได้ โดยจะต้องแจ้ง เหตุหรือพฤติการณ์ดังกล่าวพร้อมหลักฐานเป็นหนังสือให้ผู้ซื้อทราบภายใน ๑๕ (สิบห้า) วัน นับถัดจากวันที่เหตุนั้นสิ้นสุดลง หรือตามที่กำหนดในกฎกระทรวงดังกล่าว

ถ้าผู้ขายไม่ปฏิบัติให้เป็นไปตามความในวรรคหนึ่ง ให้ถือว่าผู้ขายได้สละสิทธิเรียกร้องใน การที่จะของดหรือลดค่าปรับหรือขยายเวลาส่งมอบตามสัญญา โดยไม่มีเงื่อนไขใดๆ ทั้งสิ้น เว้นแต่กรณีเหตุเกิดจาก ความผิดหรือความบกพร่องของฝ่ายผู้ซื้อซึ่งมีหลักฐานชัดเจนหรือผู้ซื้อทราบคืออยู่แล้วตั้งแต่นั้น

การงดหรือลดค่าปรับหรือขยายเวลาส่งมอบตามสัญญาตามวรรคหนึ่ง อยู่ในดุลพินิจของ ผู้ซื้อที่จะพิจารณาตามที่เห็นสมควร

ข้อ ๑๓. การใช้เรือไทย

ถ้าสิ่งของที่จะต้องส่งมอบให้แก่ผู้ซื้อตามสัญญานี้ เป็นสิ่งของที่ผู้ขายจะต้องสั่งหรือนำเข้า มาจากต่างประเทศ และสิ่งของนั้นต้องนำเข้ามาโดยทางเรือในเส้นทางเดินเรือที่มีเรือไทยเดินอยู่ และสามารถให้ บริการรับขนได้ตามที่รัฐมนตรีว่าการกระทรวงคมนาคมประกาศกำหนด ผู้ขายต้องจัดการให้สิ่งของดังกล่าวบรรทุก โดยเรือไทยหรือเรือที่มีสิทธิเช่นเดียวกับเรือไทยจากต่างประเทศมายังประเทศไทย เว้นแต่จะได้รับอนุญาตจากกรมเจ้า ท้าก่อนบรรทุกของนั้นลงเรืออื่นที่มีใช้เรือไทยหรือเป็นของที่รัฐมนตรีว่าการกระทรวงคมนาคมประกาศยกเว้นให้ บรรทุกโดยเรืออื่นได้ ทั้งนี้ ไม่ว่าจะการสั่งหรือนำเข้าสิ่งของดังกล่าวจากต่างประเทศจะเป็นแบบใด

ในการส่งมอบสิ่งของตามสัญญาให้แก่ผู้ซื้อ ถ้าสิ่งของนั้นเป็นสิ่งของตามวรรคหนึ่ง ผู้ขาย จะต้องส่งมอบใบตราส่ง (Bill of Lading) หรือสำเนาใบตราส่งสำหรับของนั้น ซึ่งแสดงว่าได้บรรทุกมาโดยเรือไทยหรือ เรือที่มีสิทธิเช่นเดียวกับเรือไทยให้แก่ผู้ซื้อพร้อมกับการส่งมอบสิ่งของด้วย

ในกรณีที่สิ่งของดังกล่าวไม่ได้บรรทุกจากต่างประเทศมายังประเทศไทย โดยเรือไทยหรือ เรือที่มีสิทธิเช่นเดียวกับเรือไทย ผู้ขายต้องส่งมอบหลักฐานซึ่งแสดงว่าได้รับอนุญาตจากกรมเจ้าท่า ให้บรรทุกของโดย เรืออื่นได้หรือหลักฐานซึ่งแสดงว่าได้ชำระค่าธรรมเนียมพิเศษเนื่องจากการไม่บรรทุกของโดยเรือไทยตามกฎหมายว่า ด้วยการส่งเสริมการพาณิชย์นาวีแล้วอย่างใดอย่างหนึ่งแก่ผู้ซื้อด้วย

ในกรณีที่ผู้ขายไม่ส่งมอบหลักฐานอย่างใดอย่างหนึ่งดังกล่าวในวรรคสองและวรรคสามให้ แก่ผู้ซื้อ แต่จะขอส่งมอบสิ่งของดังกล่าวให้ผู้ซื้อก่อนโดยยังไม่รับชำระเงินค่าสิ่งของ ผู้ซื้อจะมีสิทธิรับสิ่งของดังกล่าวไว้ ก่อนและชำระเงินค่าสิ่งของเมื่อผู้ขายได้ปฏิบัติถูกต้องครบถ้วนดังกล่าวแล้วได้

(ลงชื่อ)..... ผู้ซื้อ

(นางสาวนิภา ประชีพนาย)

ปลัดองค์การบริหารส่วนจังหวัด ปฏิบัติหน้าที่

นายกองค์การบริหารส่วนจังหวัดสระบุรี

(ลงชื่อ)..... ผู้ขาย

(นายบุญชัย หล่อพิพัฒน์)

กรรมการผู้จัดการ



สัญญานี้ทำขึ้นเป็นสองฉบับ มีข้อความถูกต้องตรงกัน คู่สัญญาได้อ่านและเข้าใจข้อความโดยละเอียด
ตลอดแล้ว จึงได้ลงลายมือชื่อพร้อมทั้งประทับตรา (ถ้ามี) ไว้เป็นสำคัญต่อหน้าพยาน และคู่สัญญาต่างยึดถือไว้ฝ่ายละ
หนึ่งฉบับ

(ลงชื่อ)..........ผู้ซื้อ

(นางสาวนิภา ประชีพฉาย)

ปลัดองค์การบริหารส่วนจังหวัด ปฏิบัติหน้าที่

นายกองค์การบริหารส่วนจังหวัดสระบุรี

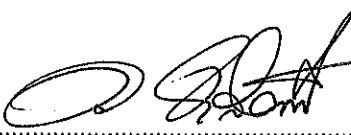
(ลงชื่อ)..........

(นายบุญชัย ทล่อพิพัฒน์)

กรรมการผู้จัดการ



(ลงชื่อ)..........พยาน

(นางละอองดาว บำรุงญาติ)

นักบริหารงานการคลัง ระดับต้น

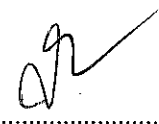
(ลงชื่อ)..........พยาน

(นางสาวยุววรรณดา ภาชี)

นักวิชาการพัสดุชำนาญการ

เลขที่โครงการ ๖๗๐๘๙๑๗๔๔๙๑

เลขคุมสัญญา ๖๘๐๒๐๑๐๐๐๒๐๕

รายการคุณลักษณะเฉพาะแนบท้ายสัญญาซื้อขาย เลขที่ ๖/๒๕๖๘
ลงวันที่ ๑๑ กุมภาพันธ์ ๒๕๖๘ จำนวน ๓๖ หน้า

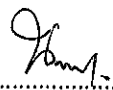
ลงชื่อ..........ผู้ซื้อ
(...นางสาวนิภา ประชีพฉาย.....)
ปลัดองค์การบริหารส่วนจังหวัด ปฏิบัติหน้าที่
นายกองค์การบริหารส่วนจังหวัดสระบุรี

ลงชื่อ..........ผู้ขาย
(...นายบุญชัย หล่อพิพัฒน์.....)
กรรมการผู้จัดการ



ลงชื่อ..........พยาน
(...นางละอองดาว บำรุงญาติ.....)
นักบริหารงานการคลัง ระดับต้น

ลงชื่อ..........พยาน
(...นางสาวยุววรรณดา ภาชี.....)
นักวิชาการพัสดุชำนาญการ



1. เครื่องฝึกสมรรถภาพของหัวใจชนิดสายพานแข็ง ยี่ห้อ Woodway รุ่น Path



WOODWAY

คุณลักษณะเฉพาะ

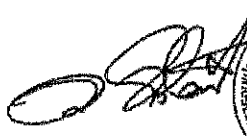
1. มีกำลังมอเตอร์ ขนาดไม่น้อยกว่า 2 แรงม้า แบบต่อเนื่อง
2. ระบบขับเคลื่อนเป็นสายพานแบบแข็งเรียงต่อกัน ไม่น้อยกว่า 45 แผ่น วัสดุแผ่นยางแข็งเคลือบผิว วางบนโครงอลูมิเนียม มีกลไกระบบขับเคลื่อนตลับลูกปืน โดยมีตลับลูกปืน จำนวนไม่น้อยกว่า 70 ตัว และแกนหมุนโรลเลอร์ จำนวนไม่น้อยกว่า 3 ตัว
3. สามารถปรับความเร็วไม่น้อยกว่า 0 - 17 กิโลเมตร/ชั่วโมง เพื่อฝึกสมรรถนะร่างกายของผู้ใช้
4. สามารถปรับความชันไม่น้อยกว่า 0-15 % เพื่อฝึกความแข็งแรงของผู้ใช้งาน
5. พื้นวิ่ง มีขนาดไม่น้อยกว่า 50 x 110 เซนติเมตร เพื่อความคล่องตัวและสะดวกสบายในการฝึกสมรรถภาพหัวใจ
6. สามารถวัดอัตราการเต้นของหัวใจแบบมือจับและรองรับการวัดอัตราการเต้นของหัวใจแบบไร้สาย
7. หน้าจอแสดงผล ไม่น้อยกว่า 5 หน้าจอแสดงข้อมูล ความเร็ว (Speed), ความชัน (Incline), ระยะทาง (Distance), แคลอรี (Calories), เวลา (Time), ก้าว (Pace), อัตราการเต้นของหัวใจ (Heart rate) และการใช้ออกซิเจน (METs) เพื่อแสดงค่าต่างๆในขณะออกกำลังกายให้ผู้เล่นได้ทราบสมรรถภาพของร่างกายตนเอง และมีหน้าจอแสดงข้อมูลการฝึกส่วนบุคคล
8. มีโปรแกรมการฝึก ไม่น้อยกว่า 10 โปรแกรม และมีโปรแกรมทดสอบสมรรถภาพไม่น้อยกว่า 2 โปรแกรม
9. อุปกรณ์มีขนาดไม่น้อยกว่า กว้าง 80 เซนติเมตร ยาว 140 เซนติเมตร สูง 140 เซนติเมตร
10. เป็นผลิตภัณฑ์ที่ผลิตจากโรงงานที่ได้รับรองมาตรฐาน ISO
11. มีหนังสือแต่งตั้งการเป็นตัวแทนจำหน่ายจากผู้ผลิตโดยตรงเพื่อประโยชน์ทางราชการในการรับบริการหลังการขาย โดยมีเอกสารยื่นประกอบ ณ วันเสนอราคา





สำเนาถูกต้อง

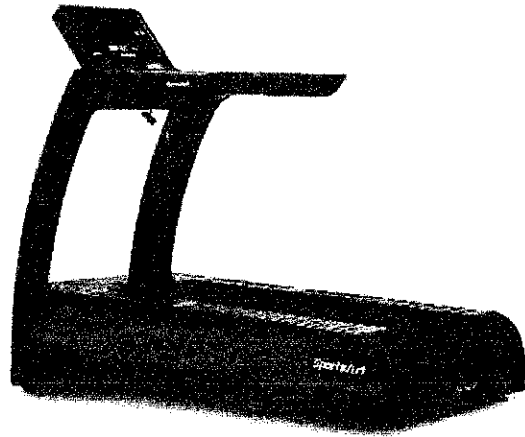

(นางสาวสุวรรณา ภาณี)
นักวิชาการพัสดุชำนาญการ

2. เครื่องฝึกสมรรถภาพของหัวใจชนิดสายพาน ยี่ห้อ Sports Art รุ่น G690



Sports/Art

คุณลักษณะเฉพาะ

1. เป็นเครื่องวิ่งแบบไม่มีมอเตอร์
2. สามารถปรับความเร็วเริ่มต้นไม่มากกว่า 3.2 กิโลเมตร / ชั่วโมงเพื่อฝึกสมรรถภาพการเดินและปรับความเร็วสูงสุดได้ ไม่น้อยกว่า 16 กิโลเมตร/ชั่วโมงเพื่อฝึกสมรรถภาพการวิ่งตามความสามารถในการวิ่งของแต่ละคน
3. ระบบขับเคลื่อนแบบสายพานแข็งเป็นแผ่นต่อเนื่อง เคลื่อนที่ด้วยตลับลูกปืนทำให้กลไกสายพานเลื่อนได้สะดวกและคล่องตัว ทำให้ความรู้สึกในการวิ่งเสมือนกับการเคลื่อนไหวบนพื้น
4. มีระบบขับเคลื่อนแบบสายพานแข็งเป็นแผ่นต่อเนื่อง รองรับแรงกระแทกสูงสุด อายุงานทนทาน สายพานแข็งจะมีความหนามากกว่าสายพานลู่วิ่งทั่วไป สร้างความรู้สึกเสมือนวิ่งบนพื้นจริง
5. สามารถปรับแรงต้านด้วยระบบกลไกพร้อมและระบบปรับแรงต้านแบบเหนียวนำแม่เหล็กไฟฟ้า
6. พื้นวิ่งมีขนาดไม่น้อยกว่า 45 x 140 เซนติเมตร เพื่อความคล่องตัวและสะดวกสบายในการฝึกสมรรถภาพหัวใจ
7. มีระบบหยุดฉุกเฉิน แบบสายดึงหยุดสายพาน, มีราวจับด้านข้างเพื่อความปลอดภัยของผู้ฝึก
8. สามารถวัดอัตราการเต้นของหัวใจ แบบมือจับบนราวจับด้านหน้า เพื่อความสะดวกในขณะที่วิ่ง
9. มีโปรแกรมออกกำลังกายโดยสามารถกำหนดความเร็วเป้าหมายสำหรับฝึกวิ่ง (Run) และสามารถจำกัดความเร็วเพื่อฝึกวิ่งแบบมีแรงต้าน (Push) เพื่อเพิ่มสมรรถภาพร่างกาย
10. สามารถตั้งเป้าหมายในการออกกำลังกาย ได้แก่ เวลา , แคลอรี, ระยะทาง และ วัดตั้งเป้าหมาย
11. หน้าจอแสดงผลแบบ LCD แสดงข้อมูล ได้แก่ แคลอรี, เวลา, ระยะทาง, แคลอรีต่อชั่วโมง, การใช้พลังงานวัดตั้ง, อัตราการเต้นของหัวใจ, ความเร็ว, ความเร็วเป้าหมาย, แรงต้านแฉกพลังงานไฟฟ้าที่เกิดจากการฝึกเป็นอย่างน้อย
12. มีพัดลมระบายอากาศปรับความแรงได้ ไม่น้อยกว่า 3 ระดับ, ที่วางขวดน้ำ, ราวจับด้านข้าง
13. อุปกรณ์มีขนาด ไม่น้อยกว่า กว้าง 75 x ยาว 195 x สูง 150 เซนติเมตร
14. เป็นผลิตภัณฑ์ที่ผลิตจากโรงงานที่ได้รับรองมาตรฐาน ISO
15. มีหนังสือแต่งตั้งการเป็นตัวแทนจำหน่ายจากผู้ผลิตโดยตรงเพื่อประโยชน์ทางราชการในการรับบริการหลังการขาย โดยมีเอกสารยื่นประกอบ ณ วันเสนอราคา

สำเนาถูกต้อง

(นางสาวบุรณศา ภา๓)
นักวิชาการพิเศษชำนาญการ

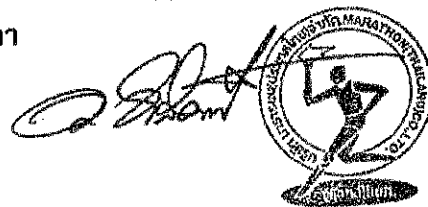

3. จักรยานเสือภูเขาแบบจานปั่น ยี่ห้อ Keiser รุ่น M3

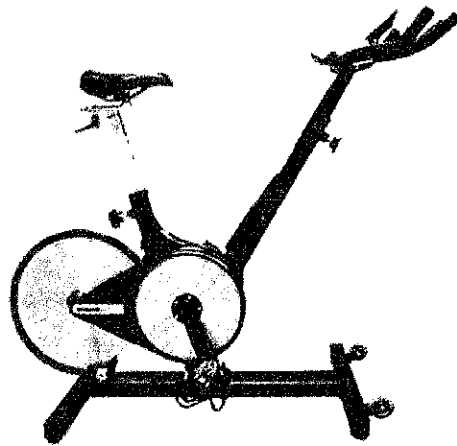

KEISER

คุณลักษณะเฉพาะ

1. เป็นจักรยานนั่งตรงแบบจานปั่นไม่อิสระ ที่ปั่นเดินหน้าและถอยหลังได้
2. สามารถปรับความตึงแบบเกียร์คันโยกได้ ไม่น้อยกว่า 24 ระดับ ด้วยแรงต้านทานระบบแม่เหล็กถาวร เพื่อให้การปรับหนักเบาอย่างนุ่มนวลและไม่มีเสียง การปรับจะทำได้ง่ายเพียงการใช้มือโยก
3. เบาะนั่งนุ่มสบายเพื่อการนั่งปั่น สามารถปรับเบาะนั่งให้เหมาะกับร่างกาย โดยปรับความสูงได้ ไม่น้อยกว่า 17 ระดับ และเลื่อนเบาะใกล้-ไกลได้ ไม่น้อยกว่า 8 ระดับ
4. มือจับด้วยวัสดุหุ้มกันลื่น มีลักษณะการจับไม่น้อยกว่า 2 แบบ เพื่อให้เหมาะกับท่าทางในการนั่งปั่นจักรยาน สามารถปรับระดับความสูงได้ ไม่น้อยกว่า 7 ระดับ
5. แท้ถีบใช้ได้ทั้งแบบสวมปลายเท้าและแบบยึดพื้นรองเท้า
6. หน้าจอ LCD แสดงผล รอบต่อนาที, กำลังงานที่ปั่นเป็นวัตต์, กิโลแคลอรี, อัตราการเต้นของหัวใจ, เวลา, ความหนัก (เกียร์) และระยะทาง เป็นอย่างน้อย
7. รองรับอุปกรณ์ส่งสัญญาณอัตราการเต้นของหัวใจแบบไร้สาย เพื่อใช้ตรวจวัดอัตราการเต้นของหัวใจ ในขณะที่ออกกำลังกาย
8. หน้าจอมีเซ็นเซอร์ตรวจปริมาณแสงสว่างในห้องเพื่อปรับแสงสว่างของหน้าจอแบบอัตโนมัติ
9. ตัวถังน้ำหนักงานหมุนอยู่ด้านหลัง ทำจากอลูมิเนียม มีขนาดเส้นผ่าศูนย์กลางไม่น้อยกว่า 38 เซนติเมตร และมีอุปกรณ์ป้องกันอันตรายที่งานหมุน เพื่อความปลอดภัยของผู้ใช้งาน
10. โครงสร้างเหล็ก จานปั่นอลูมิเนียมน้ำหนักเบา มีขนาดเส้นผ่าศูนย์กลางไม่น้อยกว่า 30 เซนติเมตร มีล้อสำหรับเคลื่อนย้ายได้สะดวก
11. เป็นผลิตภัณฑ์ที่มีมาตรฐาน CE
12. มีหนังสือแต่งตั้งการเป็นตัวแทนจำหน่ายจากผู้ผลิตโดยตรงเพื่อประโยชน์ทางราชการในการรับบริการ หลังการขาย โดยมีเอกสารยื่นประกอบ ณ วันเสนอราคา

สำเนาถูกต้อง

(นางสาวสุวรรณา ภาณี)

นักวิชาการพิเศษชำนาญการ



4. เครื่องบริหารร่างกายส่วนบนและส่วนล่าง ยี่ห้อ Keiser รุ่น M3 TBT

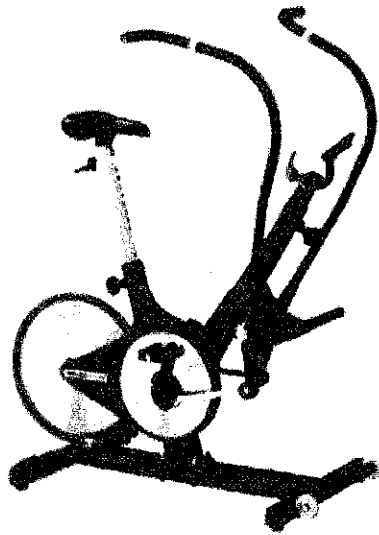

KEISER

คุณลักษณะเฉพาะ

1. เป็นเครื่องบริหารแบบนั่งตรงฝึกทั่วร่างกายแบบจานปั่นไม่มีอิสระ ที่ปั่นเดินหน้าและถอยหลังได้
2. ปรับความตึงแบบเกียร์คั่นโยกได้ ไม่น้อยกว่า 24 ระดับ ด้วยแรงต้านทานระบบแม่เหล็กถาวร เพื่อให้การปรับหนักเบาอย่างนุ่มนวลและไม่มีเสียง การปรับจะทำได้ง่ายเพียงการใช้มือโยก
3. เบาะนั่งนุ่มสบายเพื่อการนั่งปั่น สามารถปรับเบาะนั่งให้เหมาะกับร่างกาย โดยปรับความสูงและเลื่อนเบาะ
4. สามารถออกกำลังกายแบบทั่วร่างกาย เฉพาะส่วนบนหรือเฉพาะส่วนล่างของร่างกายได้
5. มือจับมีวัสดุหุ้มกันลื่น สามารถโยกไปด้านหน้า-หลังได้เพื่อการออกกำลังส่วนบนของร่างกาย
6. มีที่พักเท้า สำหรับใช้วางเท้าเพื่อการออกกำลังเฉพาะส่วนบนของร่างกาย
7. หน้าจอ LCD แสดงผล รอบต่อนาที, กำลังงานที่ปั่นเป็นวัตต์, กิโลแคลอรี, อัตราการเต้นของหัวใจ, เวลา, ความหนัก (เกียร์) และระยะทาง เป็นอย่างน้อย
8. รองรับอุปกรณ์ส่งสัญญาณวัดอัตราการเต้นของหัวใจแบบไร้สาย เพื่อใช้ตรวจวัดอัตราการเต้นของหัวใจ ในขณะที่ออกกำลังกาย
9. หน้าจอมีเซ็นเซอร์ตรวจปริมาณแสงสว่างในห้องเพื่อปรับแสงสว่างของหน้าจอแบบอัตโนมัติ
10. ตัวถ่วงน้ำหนักจานหมุนอยู่ด้านหลัง ทำจากอลูมิเนียม มีขนาดเส้นผ่าศูนย์กลางไม่น้อยกว่า 3 นิ้วน้ำหนักถ่วง 3 กิโลกรัม และมีอุปกรณ์ป้องกันอันตรายที่จานหมุน เพื่อความปลอดภัยของผู้ใช้งาน
11. โครงสร้างเหล็ก จานปั่นอลูมิเนียมน้ำหนักเบา มีขนาดเส้นผ่าศูนย์กลางไม่น้อยกว่า 30 เซนติเมตร มีล้อสำหรับเคลื่อนย้ายได้สะดวก
12. เป็นผลิตภัณฑ์ที่มีมาตรฐาน CE
13. มีหนังสือแจ้งตั้งการเป็นตัวแทนจำหน่ายจากผู้ผลิตโดยตรงเพื่อประโยชน์ทางราชการในกรณีรับบริการหลังการขาย โดยมีเอกสารยื่นประกอบ ณ วันเสนอราคา

(นางสาวสุวรรณา ภาษี)

นักวิชาการพิเศษชำนาญการ

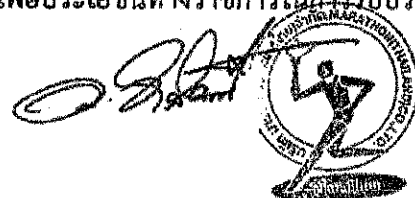

5. เครื่องปั่นทดสอบสมรรถภาพแบบมีนักวิ่ง Sports Art รุ่น C535R

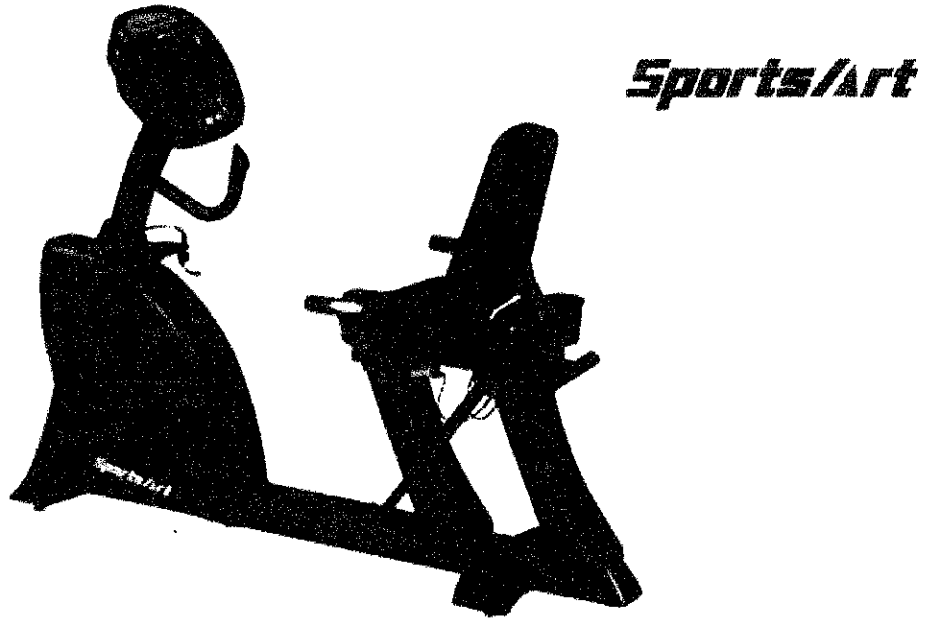

คุณลักษณะเฉพาะ

1. ระบบปรับความฝืด ควบคุมด้วยระบบคอมพิวเตอร์ เป็นระบบเหนียวนำแม่เหล็กไฟฟ้า ปรับความฝืดไม่น้อยกว่า 40 ระดับ
2. กำเนิดพลังงานไฟฟ้าด้วยการปั่นจักรยาน (Self generating)
3. มีโปรแกรมออกกำลังกาย ดังนี้ โปรแกรมอิสระควบคุมด้วยตนเอง (Manual) , โปรแกรมฝึกสลับช่วงไม่น้อยกว่า 3 แบบ , โปรแกรมฝึกขึ้นทางเนินราบ , โปรแกรมทดสอบสมรรถภาพ , โปรแกรมแบบส้อมสลับรูปแบบ , โปรแกรมเผาผลาญไขมัน , โปรแกรมกำหนดอัตราการเต้นของหัวใจเป็นอย่างน้อย
4. สามารถเริ่มออกกำลังกายอย่างรวดเร็วได้ด้วยปุ่ม (Quick Start) เพื่อความสะดวกในการทำงาน
5. การแสดงผลของหน้าจอแบบ LED แสดงค่า อัตราการเต้นของหัวใจ, แคลอรี, ความเร็ว, METs, ระยะเวลา, ระยะทาง, รอบต่อนาที, ระดับความหนัก, วัดได้, เป็นอย่างน้อย เพื่อแสดงค่าต่างๆในขณะที่ออกกำลังกายให้ผู้เล่นได้ทราบสมรรถภาพของร่างกายตนเองได้เลย
6. สามารถวัดอัตราการเต้นหัวใจแบบมือจับและรองรับแบบไร้สาย
7. มีระบบคลายสื่อคอกโลกปรับระยะใกล้-ไกลของเบาะ ได้ เพื่อสะดวกสำหรับผู้เล่นที่มีความสูงต่าง *ผู้พัฒนาถูกต้อง*
8. มีที่วางขวดน้ำ
9. อุปกรณ์มีขนาดไม่น้อยกว่า กว้าง 60 เซนติเมตร ยาว 160 เซนติเมตร สูง 120 เซนติเมตร *นางสาววรรณดา กาศิ*
10. เป็นผลิตภัณฑ์ที่ผลิตจากโรงงานที่ได้รับรองมาตรฐาน ISO *นักวิชาการพัสดุชำนาญการ*
11. มีหนังสือแต่งตั้งการเป็นตัวแทนจำหน่ายจากผู้ผลิตโดยตรงเพื่อประโยชน์ทางราชการในการรับบริการหลังการขาย โดยมีเอกสารยื่นประกอบ ณ วันเสนอราคา

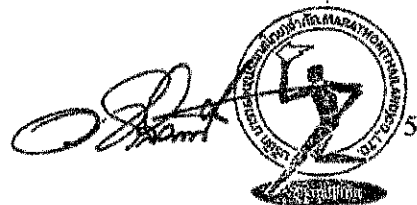

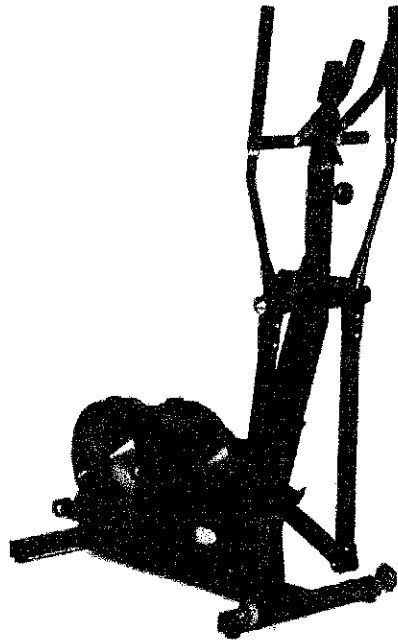

6. เครื่องฝึกกล้ามเนื้อเลียนแบบการเดินตามธรรมชาติแบบจานปั่น ยี่ห้อ Keiser รุ่น M5



KEISER

คุณลักษณะเฉพาะ

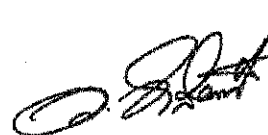
1. เป็นเครื่องฝึกแบบจานปั่นไม่มีอิสระ ที่ปั่นเดินหน้าและถอยหลังได้
2. ปรับความฝืดแบบเกียร์คั่นโยกได้ ไม่น้อยกว่า 24 ระดับ ด้วยแรงต้านทานระบบแม่เหล็กถาวร เพื่อให้การปรับหนักเบาเป็นไปอย่างนุ่มนวลและไม่มีเสียง การปรับจะทำได้ง่ายเพียงการใช้มือโยก
3. หน้าจอแสดงผลและมือจับสามารถปรับระดับความสูงได้ ไม่น้อยกว่า 7 ระดับ
4. มือจับมีวัสดุหุ้มกันลื่น มีลักษณะการจับแบบมือจับอยู่กับที่ไม่น้อยกว่า 2 แบบ และการจับแบบมือจับเคลื่อนไหวพร้อมกับเท้าถีบ เพื่อให้เหมาะกับท่าทางการฝึกและใช้กล้ามเนื้อ
5. หน้าจอ LCD แสดงผล รอบต่อนาที, กำลังงานที่ปั่นเป็นวัตต์, กิโลแคลอรี, อัตราการเต้นของหัวใจ, เวลา, ความหนัก (เกียร์) และระยะทาง เพื่อแสดงค่าต่างๆในขณะออกกำลังกายให้ผู้เล่นได้ทราบสมรรถภาพของร่างกาย
6. รองรับอุปกรณ์ส่งสัญญาณอัตราการเต้นของหัวใจแบบไร้สายได้
7. หน้าจอมีเซ็นเซอร์ตรวจปริมาณแสงสว่างในห้องเพื่อปรับแสงสว่างของหน้าจอแบบอัตโนมัติ**สำหรับลูกค้าต้อง**
8. ตัวถ่วงน้ำหนักจานหมุน อยู่ตรงกลางอุปกรณ์ ป้องกันการเกิดอันตราย
9. โครงสร้างเหล็ก จานปั่นอลูมิเนียมน้ำหนักเบา มีขนาดเส้นผ่าศูนย์กลางไม่น้อยกว่า 30 เซนติเมตรมีล้อสำหรับเคลื่อนย้ายได้สะดวก (นางสาวยุววรรณภา ภาชี)
10. อุปกรณ์มีขนาดไม่น้อยกว่า กว้าง 55 เซนติเมตร ยาว 105 เซนติเมตร สูง 155 เซนติเมตร วิชาการพัสดุชำนาญการ
11. มีหนังสือแต่งตั้งการเป็นตัวแทนจำหน่ายจากผู้ผลิตโดยตรงเพื่อประโยชน์ทางราชการในการรับบริการหลังการขาย โดยมีเอกสารยื่นประกอบ ณ วันเสนอราคา

7. เครื่องฝึกความแข็งแรงกล้ามเนื้ออกส่วนข้างและหลังส่วนบนแบบลูกเบี้ยวปรับได้

ยี่ห้อ MICA รุ่น Pec-Rear Delt

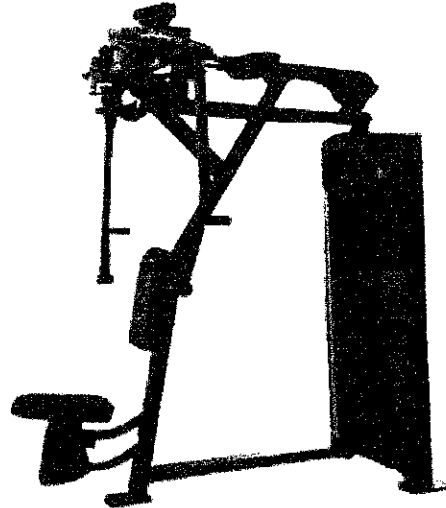

คุณลักษณะเฉพาะ

1. อุปกรณ์ฝึกกล้ามเนื้อสถานีเดียวสำหรับฝึกกล้ามเนื้ออกส่วนข้างและหลังส่วนบน (Pec Fly & Rear Delt) ด้วยการนั่งหลังพิงเบาะแล้วดันแขนเข้าและนั่งอกชิดเบาะแล้วกางแขนออก ออกแรงต้านกับน้ำหนัก
2. สามารถปรับน้ำหนักฝึกโดยเลือกแผ่นน้ำหนัก น้ำหนักรวมไม่น้อยกว่า 260 ปอนด์ น้ำหนักแผ่นละไม่น้อยกว่า 20 ปอนด์ และมีน้ำหนักย่อยในการเพิ่มไม่น้อยกว่า 5 ปอนด์ จำนวนไม่น้อยกว่า 2 ระดับ แบบหมุนลูกบิดเพื่อเพิ่มความหลากหลายในการฝึก
3. ระบบปรับลูกเบี้ยวโดยดึงก้านปรับออกและโยกให้แกนสลักเลื่อนตรงกับตัวเลขที่ต้องการแล้วปล่อยกลับ
4. ระบบลูกเบี้ยว (cam) แบบปรับมุมได้ เลือกปรับตำแหน่งกล้ามเนื้อที่ออกแรงได้ ไม่น้อยกว่า 3 ตำแหน่ง คือ ช่วงต้น , ช่วงกลาง , ช่วงปลาย ของมัดกล้ามเนื้อ และสามารถปรับมุมออกแรงระหว่างตำแหน่งมัดกล้ามเนื้อได้ไม่น้อยกว่า 2 ตำแหน่ง เพื่อให้ขบวนการพัฒนากล้ามเนื้อได้อย่างรวดเร็วเมื่อเทียบกับระบบ cam แบบปรับไม่ได้
5. ตำแหน่งเริ่มต้นฝึกปรับได้ เพื่อให้ผู้ฝึกใช้กล้ามเนื้อในช่วงการฝึกตามความสามารถและบริเวณกล้ามเนื้อที่ต้องการฝึก และปรับตามท่าฝึก
6. เบาะนั่งปรับความสูง-ต่ำได้ ไม่น้อยกว่า 5 ระดับ ให้เหมาะสมกับขนาดร่างกายของผู้ฝึก เพื่อให้ถนัดการออกกำลังกาย เท้ากับพื้น และระดับความสูงของบาร์มือจับเหมาะสม
7. มีแผงครอบปิดชุดน้ำหนักทั้งด้านในและด้านนอก เพื่อป้องกันอันตรายจากการเลื่อนขึ้นลงของแผ่นน้ำหนักขณะทำการฝึก โดยด้านในใช้สอดก้านเหล็กเพื่อเลือกแผ่นน้ำหนัก
8. โครงสร้างทำด้วยเหล็กเคลือบสีแบบพ่นพ่นไฟฟ้า

สำเนาถูกต้อง

ผู้อำนวยการฝ่ายกีฬาและการ



8. เครื่องฝึกความแข็งแรงกล้ามเนื้ออก ยี่ห้อ Sports Art รุ่น P815

Sports/Art

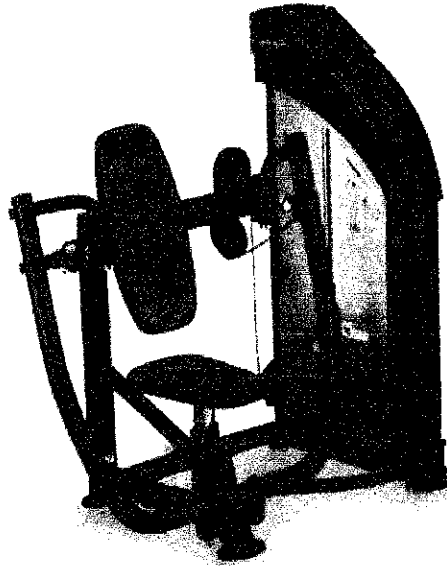

คุณลักษณะเฉพาะ

1. เป็นเครื่องฝึกกล้ามเนื้อสถานีเดี่ยวสำหรับใช้ฝึกกล้ามเนื้ออก แบบ Chest Press ด้วยการผลักแขนทั้งสองข้างด้านกับน้ำหนักไปด้านหน้า
2. มือจับหุ้มด้วยวัสดุกันลื่น
3. มือจับออกแบบให้มีลักษณะการจับ ไม่น้อยกว่า 2 แบบ สำหรับฝึกกล้ามเนื้ออกในมุมที่ต่างกัน
4. เบาะนั่งปรับความสูง-ต่ำได้ ไม่น้อยกว่า 6 ระดับ ให้เหมาะสมกับขนาดร่างกายของผู้ฝึก
5. ระบบการดึงน้ำหนักด้วยสายสลิง
6. มีฝาครอบชุดแผ่นน้ำหนักด้านนอกและด้านใน เพื่อเพิ่มความปลอดภัยในการใช้งาน
7. โครงสร้างทำด้วยเหล็กเคลือบสี ช่วยเพิ่มความคงทนและป้องกันการขีดข่วน
8. แผ่นน้ำหนักรวมไม่น้อยกว่า 80 กิโลกรัม เพื่อเพิ่มความหลากหลายในการฝึก
9. เป็นผลิตภัณฑ์ที่ผลิตจากโรงงานที่ได้รับรองมาตรฐาน ISO
10. มีหนังสือแต่งตั้งการเป็นตัวแทนจำหน่ายจากผู้ผลิตโดยตรงเพื่อประโยชน์ทางราชการในการรับบริการหลังการขาย โดยมีเอกสารยื่นประกอบ ณ วันเสนอราคา

สำเนาถูกต้อง

(นางสาวสุพรรณมา ภาอี)
นักกีฬามหาวิทยาลัยแห่งประเทศไทย

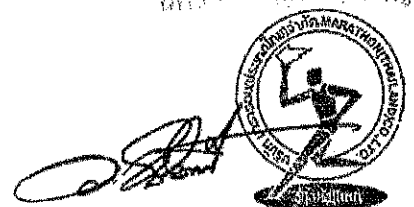

9. เครื่องฝึกความแข็งแรงกล้ามเนื้อไหล่แบบลูกเบี้ยวปรับได้
ยี่ห้อ Mica รุ่น Shoulder Press

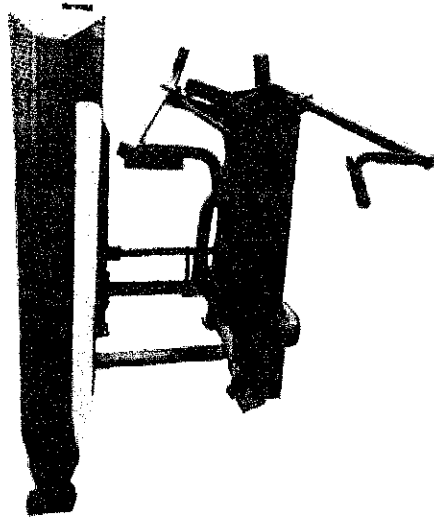

คุณลักษณะเฉพาะ

1. อุปกรณ์ฝึกกล้ามเนื้อสถานีเดียวสำหรับฝึกกล้ามเนื้อไหล่ (Shoulder Press) ด้วยการนั่งแล้วดันแขนยกขึ้น ออกแรงต้านกับน้ำหนัก
2. สามารถปรับน้ำหนักฝึกโดยเลือกแผ่นน้ำหนัก น้ำหนักรวมไม่น้อยกว่า 200ปอนด์ น้ำหนักแผ่นละไม่น้อยกว่า 20 ปอนด์ และมีน้ำหนักย่อยในการเพิ่มไม่น้อยกว่า 5 ปอนด์ จำนวนไม่น้อยกว่า 2 ระดับ แบบหมุนลูกบิดเพื่อเพิ่มความหลากหลายในการฝึก
3. ระบบปรับลูกเบี้ยวโดยตั้งก้านปรับออกและโยกให้แกนสลักเลื่อนตรงกับตัวเลขที่ต้องการแล้วปลดยกกลับ
4. ระบบลูกเบี้ยว (cam) แบบปรับมุมได้ เลือกปรับตำแหน่งกล้ามเนื้อที่ออกแรงสูงสุดได้ไม่น้อยกว่า 3 ตำแหน่ง คือช่วงต้น, ช่วงกลาง, ช่วงปลายของมัดกล้ามเนื้อและสามารถปรับมุมออกแรงระหว่างตำแหน่งมัดกล้ามเนื้อได้ไม่น้อยกว่า 2 ตำแหน่งเพื่อให้ขบวนการพัฒนากล้ามเนื้อได้อย่างรวดเร็วเมื่อเทียบกับระบบลูกเบี้ยว (cam) แบบปรับไม่ได้
5. เบาะนั่งปรับความสูงให้เหมาะสมกับขนาดร่างกายของผู้ฝึกได้ เพื่อให้ตำแหน่งมือจับอยู่ในแนวเดียวกันกับไหล่
6. มีแผงครอบปิดชุดน้ำหนักทั้งด้านในและด้านนอก เพื่อป้องกันอันตรายจากการเคลื่อนขึ้นลงของแผ่นน้ำหนักขณะทำการฝึก โดยด้านในใช้สอดก้านเหล็กเพื่อเลือกแผ่นน้ำหนัก
7. โครงสร้างทำด้วยเหล็กเคลือบสีแบบพาวเดอร์โค้ทติ้ง

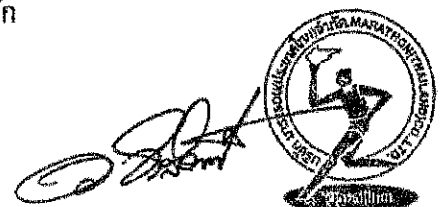

10. เครื่องฝึกความแข็งแรงกล้ามเนื้อท้อง ยี่ห้อ Sports Art รุ่น P831

Sports/Art

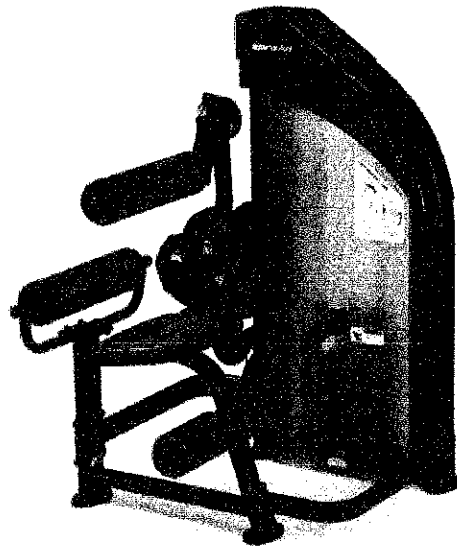

คุณลักษณะเฉพาะ

1. เป็นเครื่องฝึกกล้ามเนื้อสถานีเดียวสำหรับใช้ฝึกกล้ามเนื้อท้อง แบบ Abdominal Crunch ด้วยการเกร็งท้องก้มตัวมาด้านหน้าด้านกับน้ำหนัก
2. ใช้ระบบการส่งกำลังด้วยสายสลิง
3. สามารถปรับตำแหน่งเริ่มฝึกได้ไม่น้อยกว่า 4 ระดับ
4. สามารถปรับนวมรองอกได้ไม่น้อยกว่า 10 ระดับ ตามสรีระของผู้ใช้งาน
5. มีฝาครอบชุดแผ่นน้ำหนักด้านนอกและด้านใน เพื่อเพิ่มความปลอดภัยในการใช้งาน
6. โครงสร้างทำด้วยเหล็กเคลือบสี ช่วยเพิ่มความคงทนและป้องกันการขีดข่วน
7. แผ่นน้ำหนักรวมไม่น้อยกว่า 70 กิโลกรัม
8. เป็นผลิตภัณฑ์ที่ผลิตจากโรงงานที่ได้รับรองมาตรฐาน ISO
9. มีหนังสือแต่งตั้งการเป็นตัวแทนจำหน่ายจากผู้ผลิตโดยตรงเพื่อประโยชน์ทางราชการในการรับบริการหลังการขาย โดยมีเอกสารยื่นประกอบ ณ วันเสนอราคา

สำเนาถูกต้อง

(นางสาวสุวรรณา ภาษี)
นักกีฬากรีฑาชำนาญการ

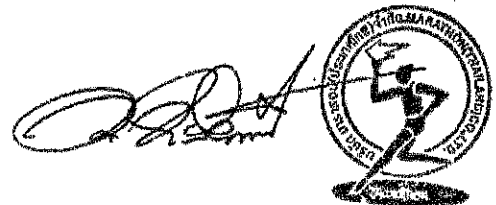

11. เครื่องฝึกความแข็งแรงกล้ามเนื้อหลังส่วนล่างแบบลูกเบี้ยวปรับได้ ยี่ห้อ Mica รุ่น Low Back Extension

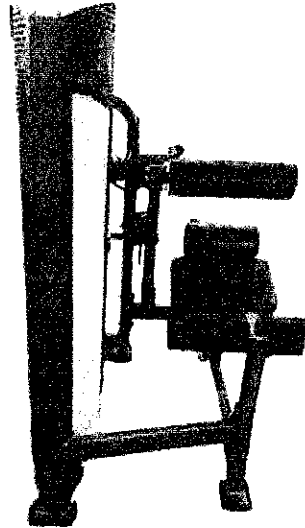

คุณลักษณะเฉพาะ

1. อุปกรณ์ฝึกกล้ามเนื้อสถานีเดียวสำหรับฝึกกล้ามเนื้อหลังส่วนล่าง (Low Back Extension) ด้วยการนั่งเกร็งเอนตัวไปด้านหลังออกแรงต้านกับน้ำหนัก
2. สามารถปรับน้ำหนักฝึกโดยเลือกแผ่นน้ำหนัก น้ำหนักรวมไม่น้อยกว่า 200 ปอนด์ น้ำหนักแผ่นละไม่น้อยกว่า 20 ปอนด์ และมีน้ำหนักย่อยในการเพิ่มไม่น้อยกว่า 5 ปอนด์ จำนวนไม่น้อยกว่า 2 ระดับ เพื่อเพิ่มความหลากหลายในการฝึก
3. ระบบปรับลูกเบี้ยวโดยตั้งก้านปรับออกและโยกให้แกนสลักเลื่อนตรงกับตัวเลขที่ต้องการแล้วปล่อยกลับ
4. ระบบลูกเบี้ยว (cam) แบบปรับมุมได้ เลือกปรับตำแหน่งกล้ามเนื้อที่ออกแรงได้ไม่น้อยกว่า 3 **ตำแหน่งถูกต้อง**
ตำแหน่ง คือช่วงต้น, ช่วงกลาง, ช่วงปลายของมัดกล้ามเนื้อและสามารถปรับมุมออกแรงระหว่างตำแหน่งมัดกล้ามเนื้อได้ไม่น้อยกว่า 2 ตำแหน่งเพื่อให้ขอบการพัฒนากล้ามเนื้อได้อย่างรวดเร็วเมื่อเทียบกับระบบลูกเบี้ยว(cam)แบบปรับไม่ได้
5. ตำแหน่งเริ่มต้นฝึกปรับได้ เพื่อให้ผู้ฝึกใช้กล้ามเนื้อในช่วงการฝึกตามความสามารถและบริเวณกล้ามเนื้อที่ต้องการฝึก
6. นวมด้านหลังปรับตำแหน่งให้เหมาะสมกับสรีระของผู้ฝึกได้
7. เบาะต้นขาปรับระยะได้ ให้เหมาะสมกับขนาดร่างกายของผู้ฝึกได้ เพื่อให้จุดหมุนของเครื่องอยู่ในแนวเดียวกันกับปุ่มกระดูกเชิงกราน
8. มีแผงครอบปิดชุดน้ำหนัก เพื่อป้องกันอันตรายจากการเคลื่อนขึ้นลงของแผ่นน้ำหนักขณะทำการฝึก โดยด้านในใช้สื่อดักกันเหล็กเพื่อเลือกแผ่นน้ำหนัก
9. โครงสร้างทำด้วยเหล็ก เคลือบสีแบบพ่นเคลือบกันสนิม



12. เครื่องฝึกความแข็งแรงกล้ามเนื้อต้นขาส่วนหน้าแบบลูกเบี้ยวปรับได้ ยี่ห้อ Mica รุ่น Leg Extension

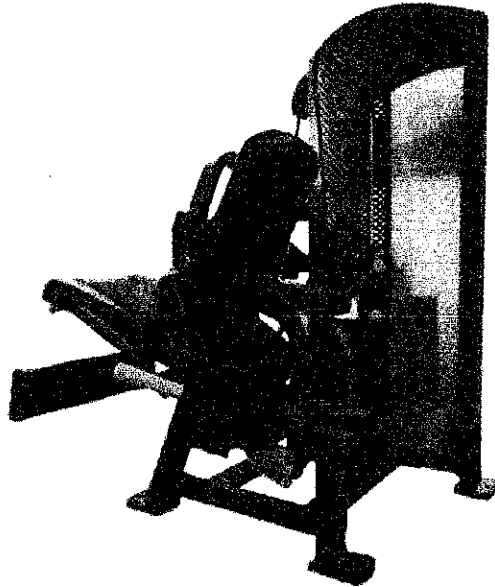

คุณลักษณะเฉพาะ

1. อุปกรณ์ฝึกกล้ามเนื้อสถานีเดี่ยวสำหรับฝึกกล้ามเนื้อต้นขาส่วนหน้า (Leg Extension) ด้วยการนั่งแล้วเตะขาขึ้นไปด้านหน้าออกแรงต้านกับน้ำหนัก
2. สามารถปรับน้ำหนักฝึกโดยเลือกแผ่นน้ำหนัก น้ำหนักรวมไม่น้อยกว่า 200 ปอนด์ น้ำหนักแผ่นละไม่น้อยกว่า 20 ปอนด์ และมีน้ำหนักย่อยในการเพิ่มไม่น้อยกว่า 5 ปอนด์ จำนวนไม่น้อยกว่า 2 ระดับแบบหมุนลูกบิดเพื่อเพิ่มความหลากหลายในการฝึก
3. ระบบปรับลูกเบี้ยวโดยตั้งก้านปรับออกและโยกให้แกนสลักเลื่อนตรงกับตัวเลขที่ต้องการแล้วปล่อยกลับ
4. ระบบลูกเบี้ยว (cam) แบบปรับมุมได้ เลือกปรับตำแหน่งกล้ามเนื้อที่ออกแรงได้ไม่น้อยกว่า 3 ตำแหน่ง คือช่วงต้น, ช่วงกลาง, ช่วงปลายของมัดกล้ามเนื้อและสามารถปรับมุมออกแรงระหว่างตำแหน่งมัดกล้ามเนื้อได้ไม่น้อยกว่า 2 ตำแหน่งเพื่อให้ขอบเขตการพัฒนากล้ามเนื้อได้อย่างรวดเร็วเมื่อเทียบกับระบบ cam แบบปรับไม่ได้
5. ตำแหน่งเริ่มต้นฝึกปรับได้ เพื่อให้ผู้ฝึกใช้กล้ามเนื้อในช่วงการฝึกตามความสามารถและบริเวณกล้ามเนื้อที่ต้องการฝึก
6. เบาะพิงหลังปรับระยะให้เหมาะสมกับขนาดร่างกายของผู้ฝึกได้ เพื่อให้จุดหมุนของเครื่องอยู่ในแนวเดียวกันกับปุ่มกระดูกเข่า
7. มีแผงครอบปิดชุดน้ำหนักด้านในและด้านนอก เพื่อป้องกันอันตรายจากการเคลื่อนขึ้นลงของแผ่นน้ำหนักขณะทำการฝึก โดยด้านในใช้สอดก้านเหล็กเพื่อเลือกแผ่นน้ำหนัก
8. โครงสร้างทำด้วยเหล็ก เคลือบสีแบบเพาเคอร์โค้ทติ้ง

(นางสาวสุพรรณดา ภาณี)
นักวิชาการพิเศษชำนาญการ

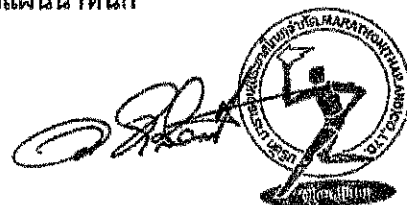

13. เครื่องฝึกความแข็งแรงกล้ามเนื้อต้นขาส่วนหลังทำนั่งแบบลูกเบี้ยวปรับได้

ยี่ห้อ Mica รุ่น Seated Leg Curl

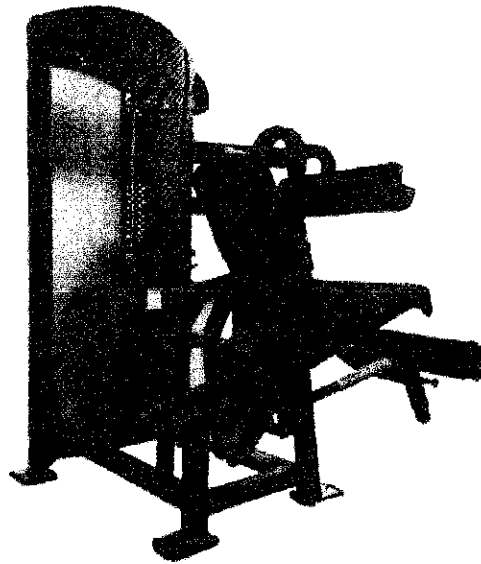

คุณลักษณะเฉพาะ

1. อุปกรณ์ฝึกกล้ามเนื้อสถานีเดียวสำหรับฝึกกล้ามเนื้อต้นขาส่วนหลัง (Seated Leg Curl) ด้วยการนั่งเหยียดขาแล้วพับขาตะแคงลงไปตามหลังออกแรงต้านกับน้ำหนัก
2. สามารถปรับน้ำหนักฝึกโดยเลือกแผ่นน้ำหนัก น้ำหนักรวมไม่น้อยกว่า 200 ปอนด์ น้ำหนักแผ่นละไม่น้อยกว่า 20 ปอนด์ และมีน้ำหนักย่อยในการเพิ่มไม่น้อยกว่า 5 ปอนด์ จำนวนไม่น้อยกว่า 2 ระดับ แบบหมุนลูกบิดเพื่อเพิ่มความหลากหลายในการฝึก
3. ระบบปรับลูกเบี้ยวโดยดึงก้านปรับออกและโยกให้แกนสลักเลื่อนตรงกับตัวเลขที่ต้องการแล้วปล่อยกลับ
4. ระบบลูกเบี้ยว (cam) แบบปรับมุมได้ เลือกปรับตำแหน่งกล้ามเนื้อที่ออกแรงได้ไม่น้อยกว่า 3 ตำแหน่ง คือช่วงต้น, ช่วงกลาง, ช่วงปลายของมัดกล้ามเนื้อและสามารถปรับมุมออกแรงระหว่างตำแหน่งมัดกล้ามเนื้อได้ไม่น้อยกว่า 2 ตำแหน่งเพื่อให้อัตราการพัฒนาของกล้ามเนื้อได้อย่างรวดเร็วเมื่อเทียบกับระบบลูกเบี้ยว (cam) แบบปรับไม่ได้
5. ตำแหน่งเริ่มต้นฝึกปรับได้ เพื่อให้ผู้ฝึกใช้กล้ามเนื้อในช่วงการฝึกตามความสามารถและบริเวณกล้ามเนื้อที่ต้องการฝึก
6. เบาะพิงหลังปรับระยะให้เหมาะสมกับขนาดร่างกายของผู้ฝึกได้ เพื่อให้จุดหมุนของเครื่องอยู่ในแนวเดียวกันกับปุ่มกระดูกเข่า
7. เบาะต้นขาปรับให้เหมาะสมกับขนาดร่างกายของผู้ฝึกได้ เพื่อช่วยให้ต้นขาติดกับเบาะนั่งเมื่อออกแรงตะแคงไปด้านหลัง

สัญญาถูกต้อง
(นางสาวสุวรรณตา ภาณี)
กรรมการผู้จัดการ

8. นวมตันข้อเท้าปรับให้เหมาะสมกับความยาวช่วงขาของผู้ฝึก
9. มีแผงครอบปิดชุดน้ำหนักรทั้งด้านในและด้านนอก เพื่อป้องกันอันตรายจากการเลื่อนขึ้นลงของแผ่นน้ำหนักขณะทำการฝึก โดยด้านในใช้สอดก้านเหล็กเพื่อเลือกแผ่นน้ำหนัก
10. โครงสร้างทำด้วยเหล็ก เคลือบสีแบบพ่นไฟฟ้าได้ตั้ง

สำเนาถูกต้อง

(นางสาวยุวรัตนดา ภาณี)
นักวิชาการระดับชำนาญการ

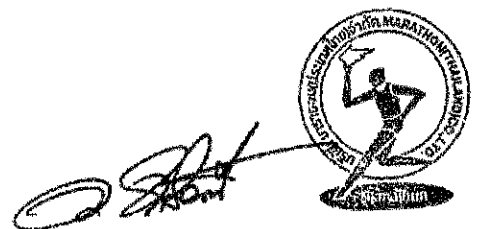

14. อุปกรณ์ฝึกความแข็งแรงกล้ามเนื้อแบบดิ่ง ยี่ห้อ KEISER รุ่น PERFORMANCE TRAINER

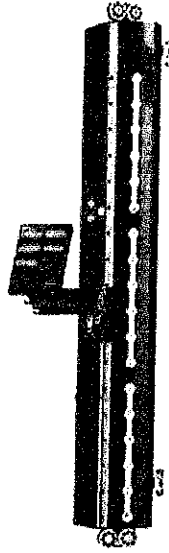

KEISER
THE POWER IN HUMAN PERFORMANCE

คุณลักษณะเฉพาะ

1. เครื่องฝึกความแข็งแรงและพลังกล้ามเนื้อสถานีเดี่ยวชนิดติดกับผนังแบบแนวตั้งเพื่อมีระยะปรับสูง-ต่ำได้ไม่น้อยกว่า 15 ระดับ สำหรับฝึกกล้ามเนื้อแบบอิสระด้วยการยืนจับมือจับ ดึงหรือดันมือจับที่ต่อผ่านสายดึงเคเบิลโดยใช้กล้ามเนื้อหลายส่วนออกแรงต้านกับแรงต้านของกระบอกกลม
2. ใช้ระบบกระบอกกลม เป็นตัวสร้างแรงต้านในแต่ละตัวได้ ไม่น้อยกว่า 0-34 กิโลกรัม หรือ 0-75 ปอนด์ต่อสถานี โดยแรงต้านจะไม่เปลี่ยนแปลงตามความเร็วในการฝึก
3. ปุ่มปรับแรงต้านอยู่ตรงตัวเครื่อง ทำให้เกิดความสะดวกในฝึกท่าต่าง ๆ และปรับแรงต้านในช่วงใดของการเคลื่อนไหวหรือฝึกได้ โดยปรับได้ทั้งเพิ่มและลดไม่มากกว่า ครึ่งละ 0.1 กิโลกรัม หรือ 0.1 ปอนด์
4. สามารถปรับความสูงของแขนฝึกแบบคอลัมน์ (แนวตั้ง) ให้เหมาะสมกับท่าฝึกต่าง ๆ ได้
5. หน้าจอแสดงข้อมูลการฝึกได้ ไม่น้อยกว่า 5 ค่า คือ แรงต้าน, จำนวนครั้งที่ปฏิบัติ, เปอร์เซ็นต์การใช้พลังสูงสุด, การใช้พลังสูงสุด และแสดงระดับตำแหน่งเริ่มของท่าฝึก พร้อมช่องเชื่อมต่อชิปบันทึกข้อมูล
6. สามารถทดสอบแบบไม่น้อยกว่า 6 ครั้ง เพื่อหาแรงต้านที่สร้างพลังสูงสุดได้
7. มีชิปสำหรับบันทึกข้อมูลของผู้ฝึกได้
8. โครงสร้างทำด้วยเหล็กเคลือบสีผิวแบบเพาเดอร์โค้ทติ้ง
9. มือจับทำด้วยยางที่มีความกระชับมือ
10. อุปกรณ์มีขนาด ไม่น้อยกว่า กว้าง 20 เซนติเมตร x ยาว 50 เซนติเมตร x สูง 200 เซนติเมตร
11. มีหนังสือแต่งตั้งการเป็นตัวแทนจำหน่ายจากผู้ผลิตโดยตรงเพื่อประโยชน์ทางราชการในการรับบริการหลังการขาย โดยมีเอกสารยื่นประกอบ ณ วันเสนอราคา

สำเนาถูกต้อง

(นางสาวสุพรรณตา ภาชี)
นักวิชาการพิเศษชำนาญการ

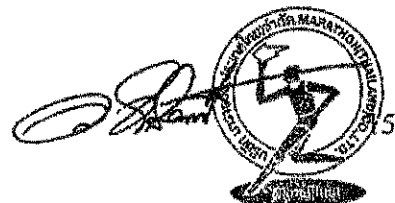

15. อุปกรณ์ช่วยฝึกยกน้ำหนักแบบ SMITH พร้อมชุดแผ่นน้ำหนัก 150 กก.

ยี่ห้อ Marathon รุ่น HS-018A

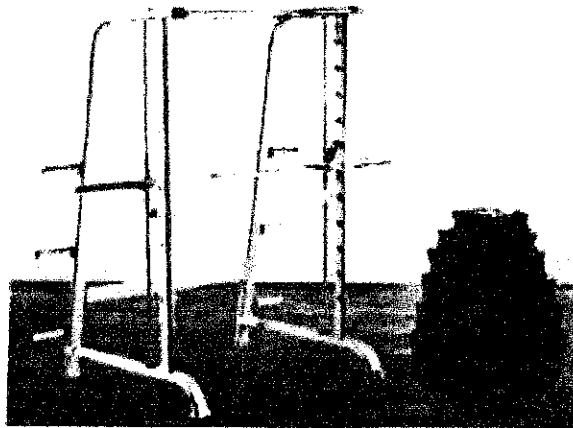

คุณลักษณะเฉพาะ

1. อุปกรณ์ช่วยฝึกยกน้ำหนักในท่า Squat ด้วยการยื่นยกคานบาร์เบล ย่อแล้วยันตัวขึ้นดันกับน้ำหนัก
2. แกนบาร์เบลขนาดแกนโอลิมปิก ใช้กับแผ่นน้ำหนักโอลิมปิก
3. ออกแบบให้แกนแนวตั้งให้ตั้งฉากกับพื้น เพื่อให้เป็นตามลักษณะธรรมชาติของการออกแรงยกบาร์เบลอิสระและทำให้การเคลื่อนไหวร่างกายทั้งส่วนบนและส่วนล่างผสมผสานกัน
4. โครงสร้างเหล็กเชื่อมติดกันเพื่อความแข็งแรงและความปลอดภัย พร้อมขาตั้งไม่น้อยกว่า 4 จุด เพื่อรองรับน้ำหนักสูงสุด
5. สามารถปรับตำแหน่งเริ่มยกให้สูงชันลงได้ ไม่น้อยกว่า 9 ระดับ
6. แกนสำหรับแขวนเก็บแผ่นน้ำหนักไม่น้อยกว่า 6 แกน เพื่อการจับแผ่นน้ำหนักได้สะดวก
7. โครงสร้างทำด้วยเหล็กเคลือบสีแบบเพาเตอร์โค้ทติ้ง
8. มีตัวล็อกแผ่นน้ำหนักไม่น้อยกว่า 2 อัน
9. แผ่นน้ำหนักเป็นแผ่นเหล็กหุ้มยางและมีช่องสำหรับมือจับไม่น้อยกว่า 3 ตำแหน่ง โดยมีน้ำหนักหลายแผ่นรวมกัน ไม่น้อยกว่า 150 กิโลกรัม เพื่อเพิ่มความหลากหลายในการฝึก
10. เป็นผลิตภัณฑ์ที่ผลิตจากโรงงานที่ได้รับรองมาตรฐาน ISO
11. มีหนังสือแต่งตั้งการเป็นตัวแทนจำหน่ายจากผู้ผลิตโดยตรงเพื่อประโยชน์ทางราชการในการรับบริการหลังการขาย โดยมีเอกสารยื่นประกอบ ณ วันเสนอราคา

สำเนาถูกต้อง

(นางสาวสุพรรณดา ภาส)
นักวิชาการพิเศษชำนาญการ

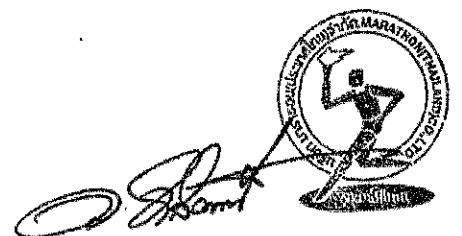

16. เก้าอี้ฝึกบาร์เบลล์แบบราบ พร้อมชุดแผ่นน้ำหนัก 150 กก. ยี่ห้อ Sports Art รุ่น A996

Sports/Art

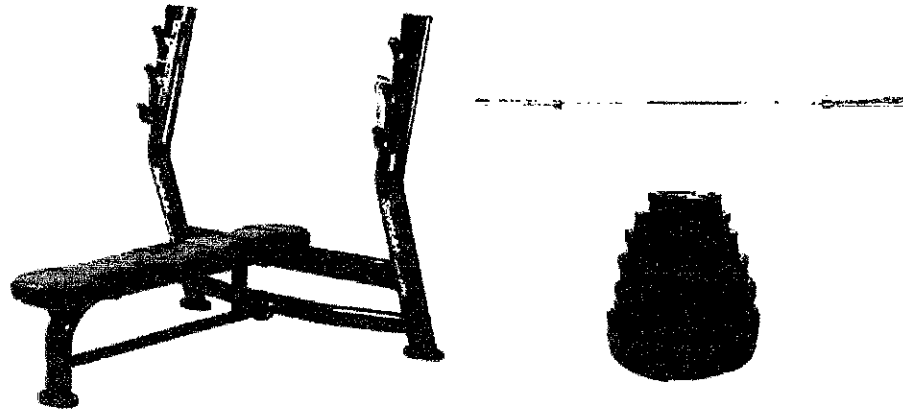

คุณลักษณะเฉพาะ

1. เป็นเก้าอี้ราบสำหรับฝึกยกบาร์เบลล์
2. มีตำแหน่งที่ปักคาน ไม่น้อยกว่า 3 ตำแหน่ง
3. โครงสร้างทำด้วยเหล็ก พ่นสีแบบเพาเตอร์โค้ทติ้ง
4. เบาะเก้าอี้ เป็นเบาะพองน้ำชนิดแข็ง หุ้มด้วยวัสดุทนต่อการฉีกขาด
5. คานยกน้ำหนัก มีความยาวไม่น้อยกว่า 2 เมตร ทำด้วยเหล็กชุบโครเมียม
6. แผ่นน้ำหนักใช้กับแกนขนาดโอลิมปิก
7. แผ่นน้ำหนักหุ้มภายนอกด้วยยาง และมีช่องสำหรับมือจับ ไม่น้อยกว่า 3 ตำแหน่ง
8. มีตัวล็อกแผ่นน้ำหนักไม่น้อยกว่า 2 อัน
9. แผ่นน้ำหนักมีน้ำหนักรวม ไม่น้อยกว่า 150 กิโลกรัม เพื่อเพิ่มความหลากหลายในการฝึก
10. มีสลักสำหรับล็อกแกนบาร์เบลเพื่อป้องกันแกนบาร์เบลล้นขณะไม่ใช้งาน
11. เป็นผลิตภัณฑ์ที่ผลิตจากโรงงานที่ได้รับรองมาตรฐาน ISO
12. มีหนังสือแต่งตั้งการเป็นตัวแทนจำหน่ายจากผู้ผลิตโดยตรงเพื่อประโยชน์ทางราชการในการรับบริการ หลังการขาย โดยมีเอกสารยื่นประกอบ ณ วันเสนอราคา

สำเนาถูกต้อง

(นางสาวสุวรรณา ภาษี)
นักวิชาการพัสดุชำนาญการ

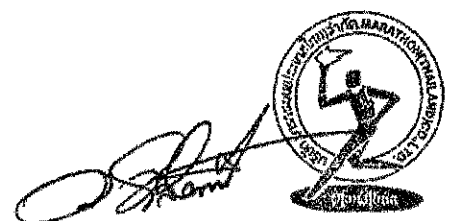

17. เก้าอี้ฝึกบาร์เบลล์แบบลาดเอียง พร้อมชุดแผ่นน้ำหนัก 150 กก. ยี่ห้อ Sports Art
รุ่น A997

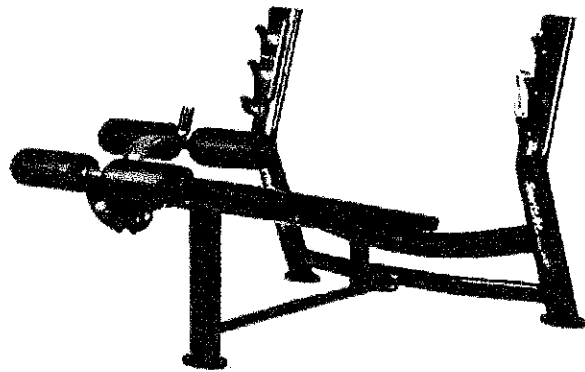

Sports/Art



คุณลักษณะเฉพาะ

1. เป็นเก้าอี้ราบสำหรับฝึกยกบาร์เบลล์แบบลาดเอียง
2. มีตำแหน่งที่ปักคาน ไม่น้อยกว่า 3 ตำแหน่ง
3. โครงสร้างทำด้วยเหล็กพ่นสีแบบเพาเดอร์โค้ทติ้ง
4. เบาะเก้าอี้ เป็นเบาะพองน้ำชนิดแข็ง ทุ่มด้วยวัสดุทนต่อการฉีกขาด
5. คานยกน้ำหนัก มีความยาวไม่น้อยกว่า 2 เมตร ทำด้วยเหล็กชุบโครเมียม
6. แผ่นน้ำหนักใช้กับแกนขนาดโอลิมปิก
7. แผ่นน้ำหนักหุ้มภายนอกด้วยยาง และมีช่องสำหรับมือจับ ไม่น้อยกว่า 3 ตำแหน่ง
8. มีตัวล็อกแผ่นน้ำหนักไม่น้อยกว่า 2 อัน
9. แผ่นน้ำหนักมีน้ำหนักรวมไม่น้อยกว่า 150 กิโลกรัม เพื่อเพิ่มความหลากหลายในการฝึก
10. มีสลักสำหรับล็อกแกนบาร์เบลเพื่อป้องกันแกนบาร์เบลล่นขณะไม่ใช้งาน
11. เป็นผลิตภัณฑ์ที่ผลิตจากโรงงานที่ได้รับรองมาตรฐาน ISO
12. มีหนังสือแต่งตั้งการเป็นตัวแทนจำหน่ายจากผู้ผลิตโดยตรงเพื่อประโยชน์ทางราชการในการรับบริการหลังการขาย โดยมีเอกสารยื่นประกวดฯ ณ วันเสนอราคา

สำเนาถูกต้อง

(นางสาวสุพรรณดา ภาณี)
นักวิชาการพัสดุชำนาญการ



18. เก้าอี้ฝึกบาร์เบลล์แบบมีความชัน พร้อมชุดแผ่นน้ำหนัก 150 กก.

ยี่ห้อ Sports Art รุ่น A998

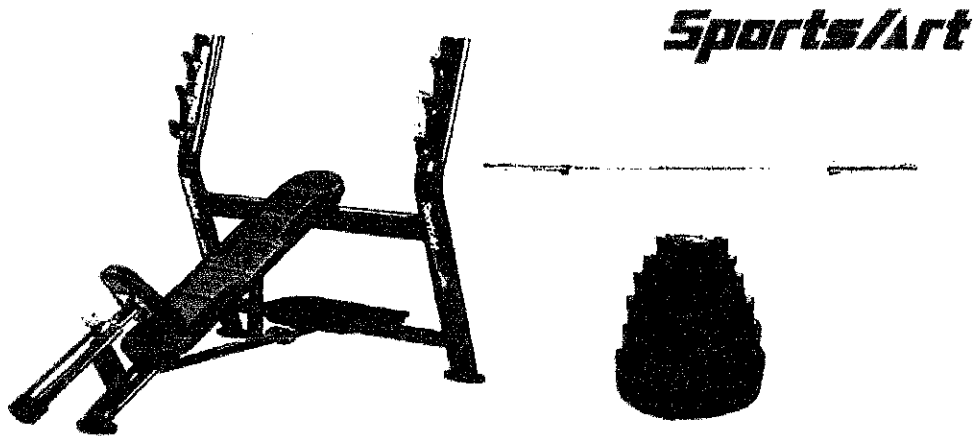

คุณลักษณะเฉพาะ

1. เป็นเก้าอี้ราบสำหรับฝึกยกบาร์เบลล์แบบมีความชัน
2. มีตำแหน่งที่พิักคาน ไม่น้อยกว่า 3 ตำแหน่ง
3. มีที่ยืนผู้ช่วยประคองบาร์เบลล์ด้านหลังอุปกรณ์เพื่อความปลอดภัย
4. โครงสร้างทำด้วยเหล็กพ่นสีแบบเพาเตอร์โค้ทติ้ง
5. เบาะเก้าอี้ เป็นเบาะพองน้ำชนิดแข็ง ทุ้มด้วยวัสดุทนต่อการฉีกขาด โดยเบาะนั่งปรับขึ้น-ลงได้
6. คานยกน้ำหนัก มีความยาวไม่น้อยกว่า 2 เมตร ทำด้วยเหล็กชุบโครเมียม
7. แผ่นน้ำหนักใช้กับแกนขนาดโอลิมปิก
8. แผ่นน้ำหนักหุ้มภายนอกด้วยยาง และมีช่องสำหรับมือจับไม่น้อยกว่า 3 ตำแหน่ง
9. มีตัวล็อกแผ่นน้ำหนักไม่น้อยกว่า 2 อัน
10. มีสลักสำหรับล็อกแกนบาร์เบลเพื่อป้องกันแกนบาร์เบลหล่นขณะไม่ใช้งาน
11. แผ่นน้ำหนักมีน้ำหนักรวมไม่น้อยกว่า 150 กิโลกรัม เพื่อเพิ่มความหลากหลายในการฝึก
12. เป็นผลิตภัณฑ์ที่ผลิตจากโรงงานที่ได้รับรองมาตรฐาน ISO
13. มีหนังสือแต่งตั้งการเป็นตัวแทนจำหน่ายจากผู้ผลิตโดยตรงเพื่อประโยชน์ทางราชการในการรับบริการหลังการขาย โดยมีเอกสารยื่นประกอบ ณ วันเสนอราคา

ตำแหน่งผู้ซื้อ

(นางสาวอุรารัตนา ภาภิ)
นักกายภาพบำบัดชำนาญการ

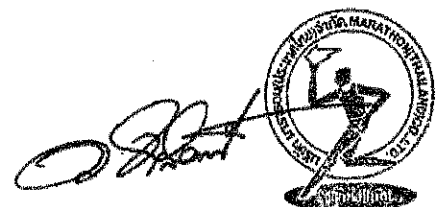

19. ม้าฝึกกล้ามเนื้อหลังแบบ 45 องศา ยี่ห้อ Sports Art รุ่น A993

Sports/Art

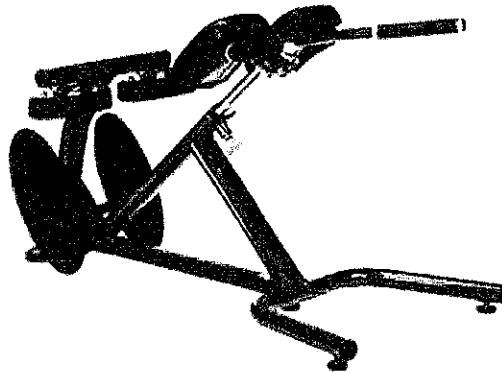

คุณลักษณะเฉพาะ

1. เป็นเก้าอี้สำหรับฝึกกล้ามเนื้อหลัง
2. โครงสร้างทำด้วยเหล็กพ่นสีแบบเพาเคอร์โค้ทติ้ง
3. เบาะรองขา เป็นเบาะพองน้ำชนิดแข็ง หุ้มด้วยวัสดุทนต่อการฉีกขาด
4. แกนปรับเบาะรองขา สามารถปรับได้ไม่น้อยกว่า 10 ระดับ
5. มีที่วางเท้าขนาดใหญ่ ทำจากแผ่นเหล็กมียางหุ้มเพื่อรองรับเท้าของผู้ฝึกขณะใช้งาน
6. อุปกรณ์มีขนาด ไม่น้อยกว่า กว้าง 70 เซนติเมตร ยาว 125 เซนติเมตร สูง 85 เซนติเมตร
7. เป็นผลิตภัณฑ์ที่ผลิตจากโรงงานที่ได้รับรองมาตรฐาน ISO
8. มีหนังสือแต่งตั้งการเป็นตัวแทนจำหน่ายจากผู้ผลิตโดยตรงเพื่อประโยชน์ทางราชการในการรับบริการหลังการขาย โดยมีเอกสารยื่นประกอบ ณ วันเสนอราคา

สำเนาถูกต้อง

(นางสาวสุวรรณา ภาคี)
นักวิชาการพัสดุชำนาญการ

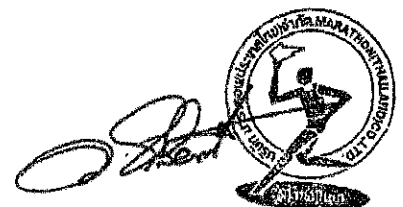

20.เก้าอี้ฝึกกล้ามเนื้อท้อง ยี่ห้อ Sports Art รุ่น A995

Sports/Art

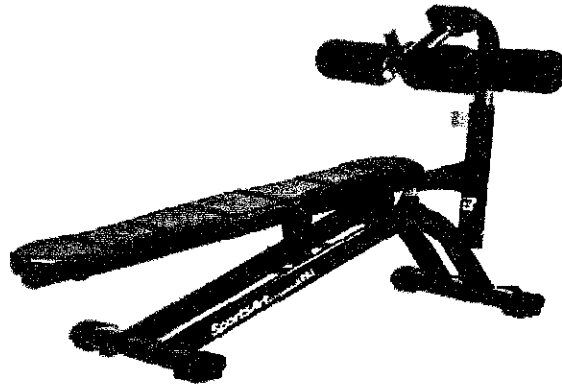

คุณลักษณะเฉพาะ

1. เป็นเก้าอี้ราบสำหรับฝึกกล้ามเนื้อท้องแบบปรับระดับได้
2. โครงสร้างทำด้วยเหล็กพ่นสีแบบเพาเตอร์โค้ทติ้ง
3. เบาะเก้าอี้ เป็นเบาะพองน้ำชนิดแข็ง หุ้มด้วยวัสดุทนต่อการฉีกขาด
4. เบาะเก้าอี้สามารถปรับความลาดเอียงได้ ไม่น้อยกว่า 5 ระดับ
5. นวมรองเข้าสามารถปรับตำแหน่งได้ ไม่น้อยกว่า 3 ตำแหน่ง
6. นวมรองข้อเท้าสามารถปรับตำแหน่งได้ ไม่น้อยกว่า 3 ตำแหน่ง
7. เป็นผลิตภัณฑ์ที่ผลิตจากโรงงานที่ได้รับรองมาตรฐาน ISO
8. มีหนังสือแต่งตั้งการเป็นตัวแทนจำหน่ายจากผู้ผลิตโดยตรงเพื่อประโยชน์ทางราชการในการรับบริการหลังการขาย โดยมีเอกสารยื่นประกอบ ณ วันเสนอราคา

สำเนาถูกต้อง

(นางสาวสุพรรณดา ภาชี)
นักวิชาการพัสดุชำนาญการ

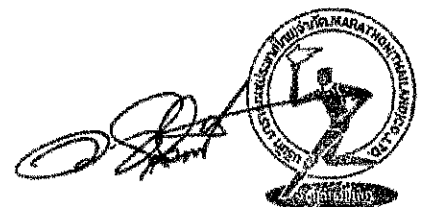

21. เก้าอี้ฝึกดัมเบลแบบปรับได้ ยี่ห้อ Sports Art รุ่น A991

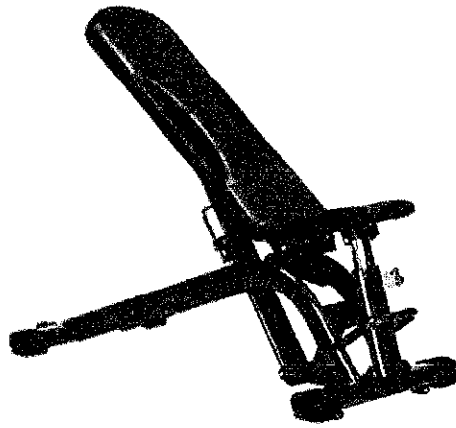

Sports/Art

คุณลักษณะเฉพาะ

1. เป็นเก้าอี้ราบสำหรับฝึกยกดัมเบลล์แบบปรับระดับได้
2. โครงสร้างทำด้วยเหล็ก ทำสีแบบเพาเดอร์โค้ทติ้ง
3. เบาะนั่งปรับความสูงได้ ไม่น้อยกว่า 5 ระดับ หุ้มด้วยวัสดุทนต่อการฉีกขาด
4. เบาะพิงหลังปรับได้ ไม่น้อยกว่า 10 ระดับ สามารถฝึกยกน้ำหนักได้หลายท่า
5. เป็นผลิตภัณฑ์ที่ผลิตจากโรงงานที่ได้รับรองมาตรฐาน ISO
6. มีหนังสือแต่งตั้งการเป็นตัวแทนจำหน่ายจากผู้ผลิตโดยตรงเพื่อประโยชน์ทางราชการในการรับบริการหลังการขาย โดยมีเอกสารยื่นประกอบ ณ วันเสนอราคา

สำเนาถูกต้อง

(นางสาวชวรัตน์ ภาณี)
นักวิชาการพัสดุชำนาญการ

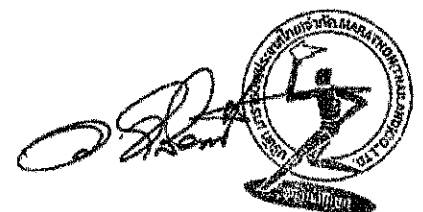

22. เก้าอี้ฝึกดัมเบลแบบราบ ยี่ห้อ Sports Art รุ่น A992

Sports/Art

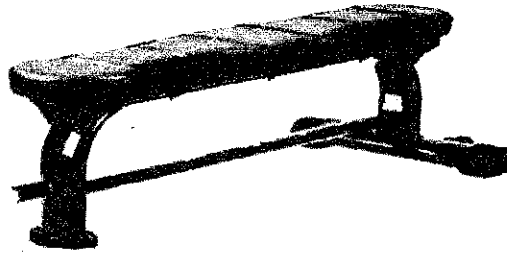

คุณลักษณะเฉพาะ

1. เป็นเก้าอี้ราบสำหรับฝึกยกดัมเบล
2. โครงสร้างทำด้วยเหล็ก ทำสีแบบพ่นพ่นเคอร์โคทติ้ง
3. เบาะเก้าอี้ เป็นเบาะฟองน้ำชนิดแข็ง ทุ้มด้วยวัสดุทนต่อการฉีกขาด
4. มีด้ามจับและล้อสำหรับเคลื่อนย้ายได้
5. เป็นผลิตภัณฑ์ที่ผลิตจากโรงงานที่ได้รับรองมาตรฐาน ISO
6. มีหนังสือแต่งตั้งการเป็นตัวแทนจำหน่ายจากผู้ผลิตโดยตรงเพื่อประโยชน์ทางราชการในการรับบริการหลังการขาย โดยมีเอกสารยื่นประกอบ ณ วันเสนอราคา

สำเนาถูกต้อง

(นางสาวสุพรรณดา ภาณี)
นักวิชาการพิเศษชำนาญการ



23. อุปกรณ์ยัดเหยียดกล้ามเนื้อ ยี่ห้อ Marathon รุ่น ST500

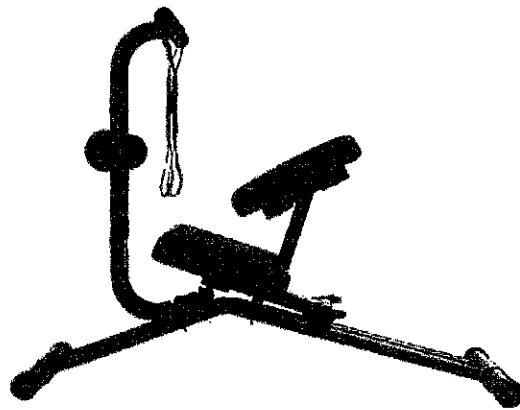

MARATHON

คุณลักษณะเฉพาะ

1. อุปกรณ์ฝึกยัดเหยียดกล้ามเนื้อส่วนต่าง ๆ บริเวณที่มีความสำคัญกับการออกกำลังกาย ผ่อนคลายกล้ามเนื้อ และเพิ่มประสิทธิภาพการไหลเวียนโลหิตในกล้ามเนื้อ
2. ประกอบด้วยเบาะนั่งและเบาะรองขามีวัสดุหุ้ม
3. มือจับหุ้มยางกันลื่นพร้อมสายคล้องข้อมือป้องกันการหลุดมือและมีนวมรองข้อเท้า
4. โครงสร้างเป็นเหล็กเคลือบสี ป้องกันการเกิดสนิม
5. สามารถยัดเหยียดกล้ามเนื้อ ไม่น้อยกว่า 10 ท่า ได้แก่ Quadriceps, Hamstring, Inner Thigh, Gluteus, Hip/Leg, Calf, Upper Back, Lower Back, Shoulder และ Pectoral
6. มีหนังสือแต่งตั้งการเป็นตัวแทนจำหน่ายจากผู้ผลิตโดยตรงเพื่อประโยชน์ทางราชการในการรับบริการหลังการขาย โดยมีเอกสารยื่นประกอบ ณ วันเสนอราคา

สำเนาถูกต้อง

(นางสาวสุวรรณา ภาณี)
นักวิชาการพัสดุชำนาญการ

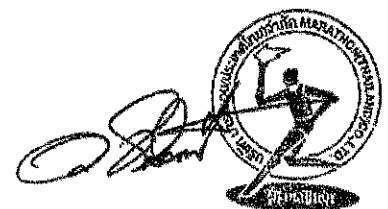

24. ดัมเบลหุ้มยางน้ำหนัก 2.5 – 25 กิโลกรัม พร้อมชั้นวาง

ยี่ห้อ Marathon รุ่น Set 2.5 - 25Kg.+ Rack

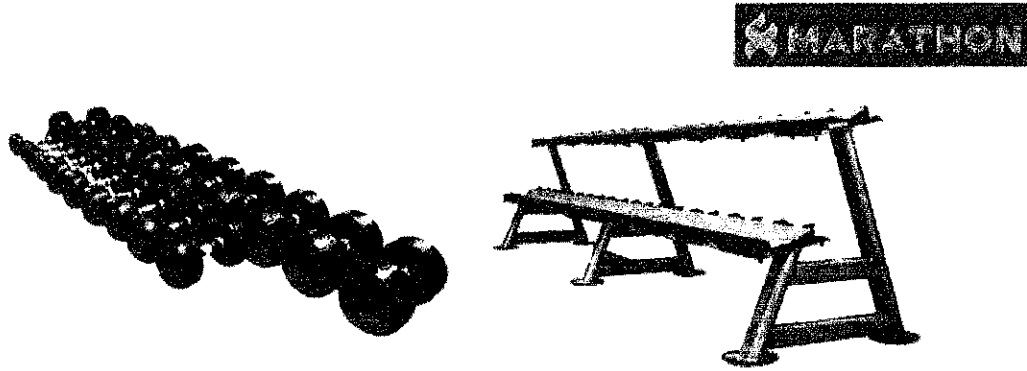

คุณลักษณะเฉพาะ

1. ดัมเบลเหล็ก มีขนาดน้ำหนัก ตั้งแต่ 2.5 - 25 กิโลกรัม
2. ดัมเบลมีจำนวนไม่น้อยกว่า 10 คู่ น้ำหนักแตกต่างกันระดับละ 2.5 กิโลกรัม ตามมาตรฐานผู้ผลิต
3. ดัมเบลทำด้วยเหล็ก ก้อนน้ำหนักเป็นเหล็กหุ้มยาง แกนเป็นเหล็กชุบโครเมียม
4. ชั้นวางรูปทรงแบนนอน วางดัมเบลได้ ไม่น้อยกว่า 10 คู่
5. ชั้นวางโครงสร้างเป็นโครงเหล็กที่มีความแข็งแรง เคลือบผิวนอกด้วยสีเพาเตอร์โค้ทติ้ง
6. ชั้นวางออกแบบให้ปลอดภัย สามารถจับดัมเบลออกมาและนำเก็บเข้าชั้นวางได้สะดวก

สำเนาถูกต้อง

(นางสาวสุวรรณา ภาธิ)
นักวิชาการพิเศษชำนาญการ



25. เครื่องกายภาพบำบัดและฟื้นฟูสมรรถภาพการเดิน Marathon รุ่น T540HA

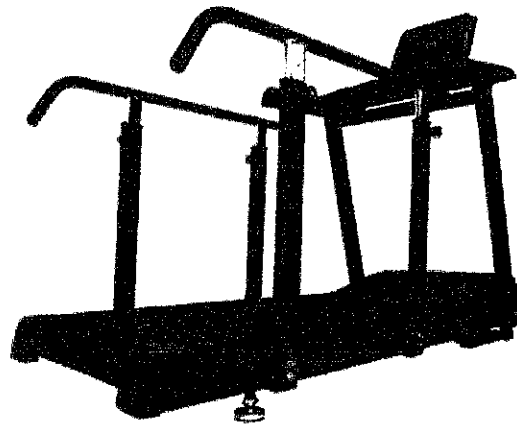

คุณลักษณะเฉพาะ

1. มีมอเตอร์ DC ไม่น้อยกว่า 2 ตัว ขนาดไม่เกิน 2 แรงม้า สำหรับขับสายพานที่ความเร็วต่ำ และขนาดไม่น้อยกว่า 3 แรงม้า สำหรับขับสายพานที่ความเร็วสูง
2. สามารถปรับความเร็วเริ่มต้นการใช้งานได้ ไม่มากกว่า 0.1 กิโลเมตรต่อชั่วโมง เพื่อความปลอดภัยของผู้เล่น และความเร็วสูงสุดไม่น้อยกว่า 20 กิโลเมตรต่อชั่วโมง และสามารถปรับความชันไฟฟ้าได้ ไม่น้อยกว่า 15 ระดับ
3. ขนาดพื้นที่วิ่ง มีขนาดไม่น้อยกว่า 50 x 130 เซนติเมตร
4. มีระบบรับแรงกระแทกด้วยปุ่มยางและมีราวจับ 2 ข้าง (ชาย-ขวา) โดยราวจับมีความยาวไปเกือบสุดท้ายเครื่องเพื่อจับพยุงร่างกายขณะเดินเข้าใช้งานจากด้านท้ายอุปกรณ์และใช้จับประคองขณะฝึกกายภาพด้วยการเดินหรือวิ่ง
5. มีระบบหยุดฉุกเฉินเพื่อความปลอดภัยขณะออกกำลังกาย (Safety key)
6. สามารถวัดอัตราการเต้นของหัวใจแบบมือจับได้
7. มีโปรแกรมการใช้งาน ได้แก่ โปรแกรมปรับอิสระ (Manual) , โปรแกรมสำเร็จรูป ไม่น้อยกว่า 12 โปรแกรม , โปรแกรมควบคุมด้วยหัวใจ ไม่น้อยกว่า 4 แบบ , โปรแกรมกำหนดด้วยตนเอง ไม่น้อยกว่า 4 แบบ, โปรแกรมทดสอบสมรรถภาพ (Fitness Test) เป็นอย่างน้อย
8. สามารถคำนวณเปอร์เซ็นต์ไขมันใต้ผิวหนังได้ (Body Fat Percentage)
9. จอแสดงผลแบบ LCD แสดงข้อมูล ความเร็ว, เวลา, ความชัน, อัตราการเต้นของหัวใจ, ระยะทาง, แคลอรี เป็นอย่างน้อย
10. อุปกรณ์มีขนาดไม่น้อยกว่า กว้าง 75 x ยาว 175 x สูง 140 เซนติเมตร
11. เป็นผลิตภัณฑ์ที่ผลิตจากโรงงานที่ได้รับรองมาตรฐาน ISO
12. มีหนังสือแต่งตั้งการเป็นตัวแทนจำหน่ายจากผู้ผลิตโดยตรงเพื่อประโยชน์ทางราชการในการรับบริการหลังการขาย โดยมีเอกสารยื่นประกอบ ณ วันเสนอราคา

สำเนาถูกต้อง

(นางสาวยุววรรณดา ภาอิ)
นักวิชาการพัสดุชำนาญการ

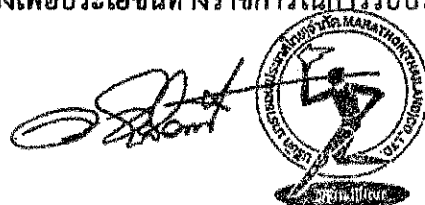

26. เครื่องทดสอบสมรรถภาพร่างกายแบบมีน้ำหนักฟิง ยี่ห้อ Marathon รุ่น 660R

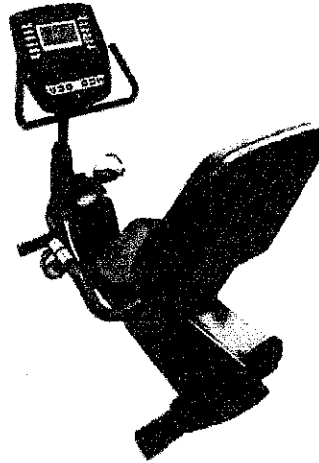

คุณลักษณะเฉพาะ

1. โครงสร้างตัวถังทำจากพลาสติก ABS (High Impact ABS plastic) และโครงเหล็กอบแข็ง เคลือบสารกันสนิม หรือ วัสดุที่มีคุณภาพเท่ากันหรือดีกว่า
2. ปรับความหนืดด้วยระบบแม่เหล็กถาวร สามารถปรับแรงต้านได้ ไม่น้อยกว่า 32 ระดับ
3. มีโปรแกรมการใช้งาน ได้แก่ โปรแกรมปรับเอง ,โปรแกรมสำเร็จรูปไม่น้อยกว่า 10 โปรแกรม , โปรแกรมควบคุมวัตต์, โปรแกรมควบคุมความหนักด้วยอัตราการเต้นหัวใจ ไม่น้อยกว่า 5 โปรแกรม , โปรแกรมผู้ใช้สร้างเอง (User) ไม่น้อยกว่า 4 โปรแกรม เป็นอย่างน้อย
4. สามารถคำนวณเปอร์เซ็นต์ไขมันได้ผิวหนังได้ (Body Fat Percentage)
5. สามารถทดสอบสมรรถภาพร่างกายของผู้ใช้งานได้ด้วยโปรแกรมทดสอบสมรรถภาพร่างกาย (Fit Test)
6. สามารถวัดการฟื้นตัวของอัตราการเต้นของหัวใจ (Pulse recovery)
7. หน้าจอดิจิทัลแบบ LCD สามารถแสดงผลและค่าได้อย่างชัดเจน ดังนี้ แสดงข้อมูล เวลา, ระยะทาง, ความเร็ว, แคลอรี, ชีพจร, พลังงาน(วัตต์), การใช้พลังงาน, และจำนวนรอบต่อนาที (Time, Distance, Speed, Calorie, Pulse, Watt, Met , RPM)
8. หน้าจอ LCD มีแท่นสำหรับวางโทรศัพท์หรือคอมพิวเตอร์ Tablet
9. ภายในตัวเครื่องมีระบบรองรับ CIM (Computer Integrated Menu Function) ผู้ใช้งานสามารถสั่งการหรือบันทึกข้อมูลการใช้งานของอุปกรณ์ได้โดยใช้ Smart Phone/Tablet ผ่านระบบปฏิบัติการ Android หรือ ระบบปฏิบัติการ IOS ได้โดยผ่าน Application ที่ทางผู้เสนอราคาจัดทำมาให้เชื่อมต่อกับอุปกรณ์แบบไร้สาย (Bluetooth)
10. มีชุดวัดการเต้นของหัวใจแบบมือจับ (Handle Pulse)
11. สายรัดเท้าสามารถปรับขนาดได้ตามความต้องการ
12. สามารถปรับระดับระยะใกล้-ไกลของเบาะนั่งได้
13. ใช้พลังงานจากไฟฟ้า โดยผ่านตัวแปลงกระแสไฟฟ้า และสามารถกำเนิดพลังงานไฟฟ้าด้วยตัวเอง (Self-generating)

สำเนาถูกต้อง

(นางสาวยุววรรณตา ภาณี)
นักวิชาการพิเศษชำนาญการ

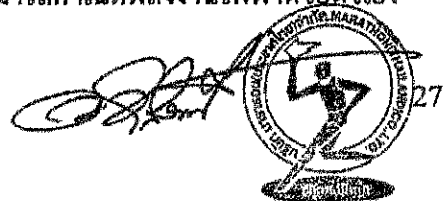

14. ผลิตภัณฑ์ที่ผลิตจากโรงงานที่ได้รับรองมาตรฐาน ISO
15. มีหนังสือแต่งตั้งการเป็นตัวแทนจำหน่ายจากผู้ผลิตโดยตรงเพื่อประโยชน์ทางราชการในการรับบริการหลังการขาย โดยมีเอกสารยื่นประกอบ ณ วันเสนอราคา

สำเนาถูกต้อง

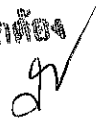

(นางสาวยุววรรณตา ภาณี)
นักวิชาการพิเศษชำนาญการ

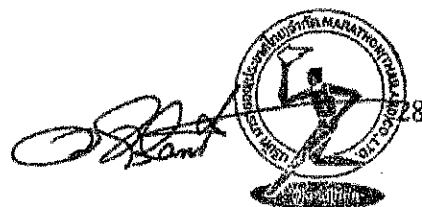

27. เครื่องทดสอบสมรรถภาพร่างกายแบบมีน้ำหนักฟิงและมีแขนโยก
ยี่ห้อ Marathon รุ่น 660R-AT



คุณลักษณะเฉพาะ

1. โครงสร้างตัวถังทำจากพลาสติก ABS (High Impact ABS plastic) และโครงเหล็กอบแข็ง เคลือบสารกันสนิม หรือ วัสดุที่มีคุณภาพเท่ากันหรือดีกว่า
2. ปรับความฝืด โดยสามารถปรับแรงต้านได้ ไม่น้อยกว่า 32 ระดับ
3. มีโปรแกรมการใช้งาน ได้แก่ โปรแกรมการออกกำลังกายสำเร็จรูป ไม่น้อยกว่า 10 โปรแกรม , โปรแกรมควบคุมความหนักด้วยอัตราการเต้นหัวใจ (HRC) ไม่น้อยกว่า 5 โปรแกรม , โปรแกรมผู้ใช้งานเอง ไม่น้อยกว่า 4 โปรแกรม , โปรแกรมควบคุมวัตต์ เป็นอย่างน้อย
4. สามารถทดสอบสมรรถภาพร่างกายของผู้ใช้งานได้ด้วยโปรแกรมทดสอบสมรรถภาพร่างกาย (Fit test)
5. สามารถคำนวณเปอร์เซ็นต์ไขมันใต้ผิวหนังได้ (Body Fat Percentage)
6. สามารถวัดการฟื้นตัวของอัตราการเต้นของหัวใจ (Pulse recovery)
7. จอแสดงผลแบบLCDแสดงข้อมูล เวลา, ระยะทาง, ความเร็ว, แคลอรี, ชีพจร, ระดับความหนัก, สำเนาถูกต้องพลังงาน(วัตต์), การใช้พลังงาน, แบตเตอรี่การใช้งาน จำนวนรอบต่อนาที และอัตราการเต้นหัวใจ เป้าหมาย (Time, Distance, Speed ,Calorie, Pulse, Level, Watt, Met , Battery , RPM ,Target Heart Rate)
8. หน้าจอ LCD มีแท่นสำหรับวางโทรศัพท์หรือคอมพิวเตอร์ Tablet
9. ภายในตัวเครื่องมีระบบรองรับ CIM (Computer Integrated Menu Function) ผู้ใช้งานสามารถสั่งการหรือบันทึกข้อมูลการใช้งานอุปกรณ์ได้โดยใช้ Smart Phone/Tablet ผ่านระบบปฏิบัติการ Android หรือ ระบบปฏิบัติการ IOS ได้โดยผ่าน Application ที่ทางผู้เสนอราคาจัดหามาให้ เชื่อมต่อกับอุปกรณ์แบบไร้สาย (Bluetooth)
10. สามารถปรับระดับระยะใกล้-ไกล ของเบาะนั่งได้
11. มีแขนโยกช่วยออกกำลังกายส่วนบนของร่างกาย โดยมีวัสดุหุ้มบริเวณมือจับมีความยาวไม่น้อยกว่า 45 เซนติเมตร
12. สามารถวัดชีพจรระบบสัมผัส (Handlebar Pulse)

(นางสาวยุววรรณตา ภาชี)
นักวิชาการพิเศษชำนาญการ

13. ใช้พลังงานจากไฟฟ้า โดยผ่านตัวแปลงกระแสไฟฟ้า และสามารถกำเนิดพลังงานไฟฟ้าด้วยตัวเอง (Self-generating)
14. ผลิตภัณฑ์ที่ผลิตจากโรงงานที่ได้รับรองมาตรฐาน ISO
15. มีหนังสือแต่งตั้งการเป็นตัวแทนจำหน่ายจากผู้ผลิตโดยตรงเพื่อประโยชน์ทางราชการในการรับบริการหลังการขาย โดยมีเอกสารยื่นประกอบ ณ วันเสนอราคา

สำเนาถูกต้อง

(นางสาวสุวรรณา กาศิ)
นักวิชาการพัสดุชำนาญการ

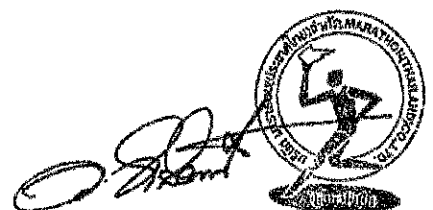

28. อุปกรณ์ฝึกความแข็งแรงกล้ามเนื้อรวม Marathon รุ่น HI-7A

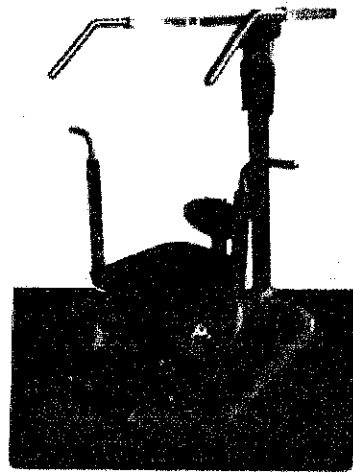

คุณลักษณะเฉพาะ

1. อุปกรณ์ฝึกกล้ามเนื้อระบบไฮดรอลิก โดยมีสถานีฝึก 6 สถานี ในเครื่องเดียวกัน แบบหมุนเวียนฝึกได้ เพื่อความสะดวกในการใช้งานและประหยัดพื้นที่จัดวาง ผู้ฝึกสามารถใช้งานด้วยการนั่งในตำแหน่งเก้าอี้ฝึกตัวเดียว โดยไม่ต้องย้ายตำแหน่งที่นั่ง เพื่อใช้ฝึก 6 สถานี ดังนี้
 - 1.1 สถานีฝึกกล้ามเนื้ออก (Chest Press)
 - 1.2 สถานีฝึกกล้ามเนื้อหลังส่วนบน (ดิ่งเข้า) (Seated Row)
 - 1.3 สถานีฝึกกล้ามเนื้อไหล่และหลังส่วนบน (Shoulder Press)
 - 1.4 สถานีฝึกกล้ามเนื้อหลังส่วนบน (ดิ่งลง) (Lat Pulldown)
 - 1.5 สถานีฝึกกล้ามเนื้อต้นขาส่วนหน้า (Leg Extension)
 - 1.6 สถานีฝึกกล้ามเนื้อต้นขาส่วนหลัง (Leg Curl)
2. สถานีฝึกกล้ามเนื้อแต่ละสถานี มีกระบอกไฮดรอลิก ทำให้ฝึกกล้ามเนื้อ 2 มัดกล้ามเนื้อที่ตรงข้ามกันได้ ในช่วงการฝึกรอบเดียวกัน โดยเครื่องมีกระบอกไฮดรอลิกรวม 6 กระบอก ซึ่งกระบอกไฮดรอลิกจะติดตั้งในแนวตั้ง เพื่อให้การทำงานในการสร้างแรงต้านทานมีประสิทธิภาพ โดยเป็นกระบอกไฮดรอลิกคงที่ที่มีแรงต้านทานเดียวกัน
3. อุปกรณ์ฝึกกล้ามเนื้อแบบไฮดรอลิก สามารถหยุดเคลื่อนไหวขณะใดขณะหนึ่งได้ตลอดช่วงการเคลื่อนไหว โดยไม่เกิดอันตรายกับร่างกายและกล้ามเนื้อ และอุปกรณ์จะไม่เคลื่อนกลับไปกระแทกร่างกาย
4. กำลังที่ฝึกกล้ามเนื้อแปรผันตามความเร็วการเคลื่อนไหวแขนฝึกเร็วหรือช้า เกิดความหนักของแรงต้านทานในการฝึกต่างกัน แรงต้านทานหนักขึ้นเมื่อเคลื่อนไหวเร็วขึ้น
5. ชุดฝึกกล้ามเนื้อสถานีหมุนเวียนแบบไฮดรอลิก
6. แขนฝึกออกแบบให้เหมาะสมกับสรีระร่างกาย เพื่อการเคลื่อนไหวกล้ามเนื้อตามธรรมชาติ ส่งผลให้สามารถออกแรงได้ตลอดช่วงของการเคลื่อนไหว ก่อเกิดประโยชน์ในการพัฒนากล้ามเนื้อได้สูงสุด

อำนาจถูกต้อง
(นางสาวสุวรรณา ภาณี)
นักวิชาการพัสดุชำนาญการ

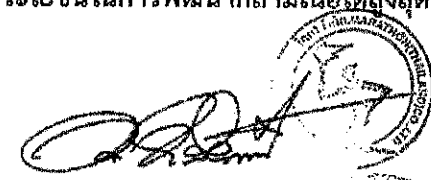

7. จุดหมุนของแกนที่เคลื่อนหมุน ใช้ดัลล์ลูกปืน (Bearing) เป็นแกน หมุนคล่องตัวและทนต่อการสึกหรอ
8. โครงสร้างเหล็ก เคลือบผิวสีภายนอกระบบ Powder coating ช่วยเพิ่มการป้องกันรอยขีดข่วน
9. แกนจับที่สัมผัสร่างกายเป็นสแตนเลส ไม่เคลือบผิวสี ไม่เกิดสนิม
10. มีที่นั่งที่ทำจากวัสดุที่มีความแข็งแรง ทำความสะอาดง่าย ทนทาน มีรูระบายอากาศไม่จับเหงื่อ
11. ลูกกลิ้งสำหรับขาตะเป็นยางเสริมวัสดุภายใน จำนวนไม่น้อยกว่า 4 ลูก ป้องกันความแข็งในการสัมผัสกับร่างกายผู้ใช้งาน
12. อุปกรณ์มีขนาด ไม่น้อยกว่า กว้าง 90 เซนติเมตร x ยาว 100 เซนติเมตร x สูง 135 เซนติเมตร
13. เป็นผลิตภัณฑ์ที่ผลิตจากโรงงานที่ได้รับรองมาตรฐาน ISO
14. มีหนังสือแต่งตั้งการเป็นตัวแทนจำหน่ายจากผู้ผลิตโดยตรงเพื่อประโยชน์ทางราชการในการรับบริการหลังการขาย โดยมีเอกสารยื่นประกอบ ณ วันเสนอราคา

สำเนาถูกต้อง

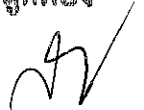

(นางสาวสุพรรณกาศ กาศิ)
นักวิชาการพัสดุชำนาญการ

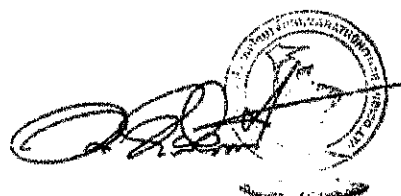

29. เครื่องออกกำลังกายกล้ามเนื้อข้อต่อทั้งส่วนบนและส่วนล่าง ยี่ห้อ Marathon รุ่น NB9

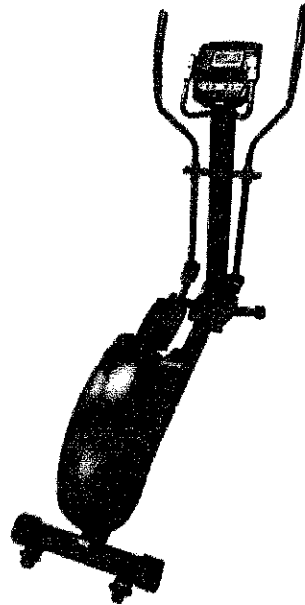

คุณลักษณะเฉพาะ

1. เป็นเครื่องออกกำลังกายกล้ามเนื้อข้อต่อทั้งส่วนบนและส่วนล่าง ปรับแรงต้านทานได้ ไม่น้อยกว่า 32 ระดับ
2. กำเนิดพลังงานไฟฟ้าด้วยการปั่นเท้าเหยียบ (Self-generating) และสามารถใช้อุปกรณ์จากไฟฟ้าภายนอก ผ่านตัวแปลงกระแสไฟฟ้า
3. หน้าจอผลแบบ LCD แสดงค่าในหน้าจอเดียวกัน ได้แก่ ระยะเวลา (Time), ระยะทาง (Distance), รอบการปั่น (RPM), วัตต์ (Watt), ความเร็ว (Speed), แคลอรี (Calories), การใช้พลังงาน (MET), อัตราเต้นหัวใจ (Pulse), อัตราเต้นหัวใจเป้าหมาย (Target heart rate)
4. มีโปรแกรมการใช้งาน ดังนี้ โปรแกรมการออกกำลังกายแบบสำเร็จรูป (Preset Program) 12 โปรแกรม, โปรแกรมควบคุมความหนักด้วยอัตราการเต้นหัวใจ (HRC) 5 โปรแกรม, โปรแกรมผู้ใช้สร้างเอง (User) 4 โปรแกรม, โปรแกรมควบคุมพลังงานเครื่องวัตต์ (Watt Control), โปรแกรมทดสอบสมรรถภาพร่างกาย (Fit Test) **สถานะถูกต้อง**
5. สามารถคำนวณเปอร์เซ็นต์ไขมันใต้ผิวหนัง (Body Fat)
6. สามารถวัดอัตราการเต้นของหัวใจขณะฟื้นตัว (Pulse recovery)
7. สามารถวัดอัตราการเต้นของหัวใจแบบมือจับ (Hand Pulse)
8. ภายในเครื่องมีระบบรองรับ CIM (Computer Integrated Menu Function) สามารถสั่งการหรือบันทึกข้อมูลการใช้งานเครื่อง โดยใช้ Smart phone/Tablet ผ่านระบบปฏิบัติการ Android หรือ iOS ได้ผ่าน แอปพลิเคชัน เชื่อมต่ออุปกรณ์แบบไร้สายแบบบลูทูธ
9. บริเวณหน้าจอมีแผ่นวางโทรศัพท์หรือคอมพิวเตอร์ทัฟเลท Tablet

(นางสาวยุวรัตน์ ภาณี)
นักวิชาการพัสดุชำนาญการ

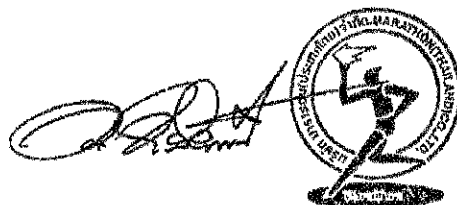

10. มีช่องเชื่อมต่อสัญญาณเสียงและลำโพง
11. โครงสร้างเหล็กอบแข็ง เคลือบสารกันสนิม และฝาครอบตัวถังทำจากพลาสติก ABS (High Impact ABS plastic)
12. เป็นผลิตภัณฑ์ที่ผลิตจากโรงงานที่ได้รับรองมาตรฐาน ISO
13. มีหนังสือแต่งตั้งการเป็นตัวแทนจำหน่ายจากผู้ผลิตโดยตรงเพื่อประโยชน์ทางราชการในการรับบริการหลังการขาย โดยมีเอกสารยื่นประกอบ ณ วันเสนอราคา

สำเนาถูกต้อง

(นางสาวสุวรรณา ภาษี)
นักวิชากรระดับชำนาญการ

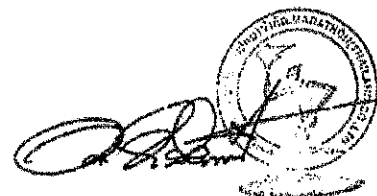

30. แผ่นยางรองพื้นพร้อมติดตั้ง

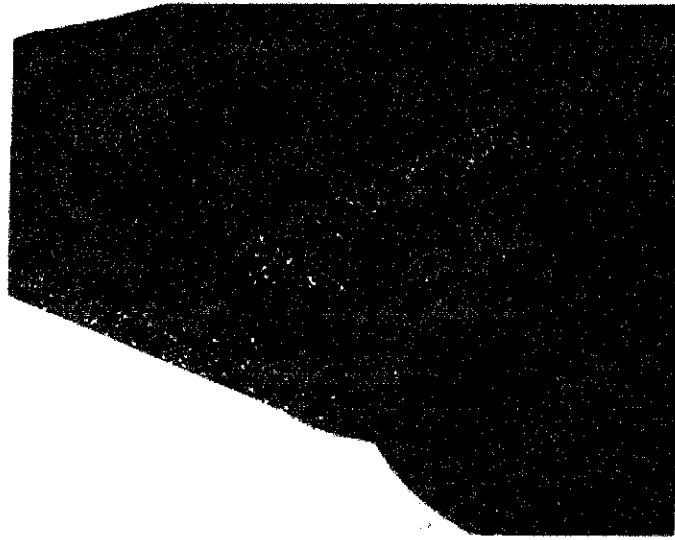

คุณลักษณะเฉพาะ

1. เป็นพื้นยางสังเคราะห์ สำหรับปูพื้นในห้องออกกำลังกาย
2. มียางเม็ดสีเพิ่มความสวยงาม
3. มีความหนาไม่น้อยกว่า 2.8 มิลลิเมตร
4. มีความยืดหยุ่นและรองรับแรงกระแทก

สำเนาถูกต้อง

(นางสาวสุวรรณา ภาณี)
นักวิชาการโสตทัศนศึกษา

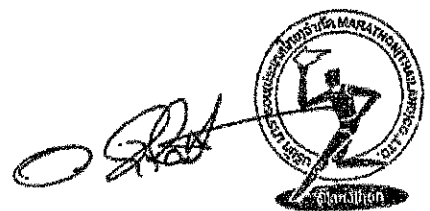



แก้ตติลือกแนบท้ายสัญญาซื้อขาย เลขที่ ๖/๒๕๖๘
ลงวันที่ ๑๑ กุมภาพันธ์ ๒๕๖๘ จำนวน ๑๓ หน้า

ลงชื่อ..........ผู้ซื้อ
(...นางสาวนิภา ประชีฬาย.....)
ปลัดองค์การบริหารส่วนจังหวัด ปฏิบัติหน้าที่
นายกองค์การบริหารส่วนจังหวัดสระบุรี

ลงชื่อ..........ผู้ขาย
(...นายบุญชัย หล่อพิพัฒน์.....)
กรรมการผู้จัดการ

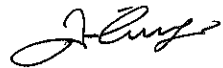

ลงชื่อ..........พยาน
(...นางละอองดาว บำรุงญาติ.....)
นักบริหารงานการคลัง ระดับต้น

ลงชื่อ..........พยาน
(.....นางสาวยุวธรรมดา ภาชี.....)
นักวิชาการพัสดุชำนาญการ



MARATHON

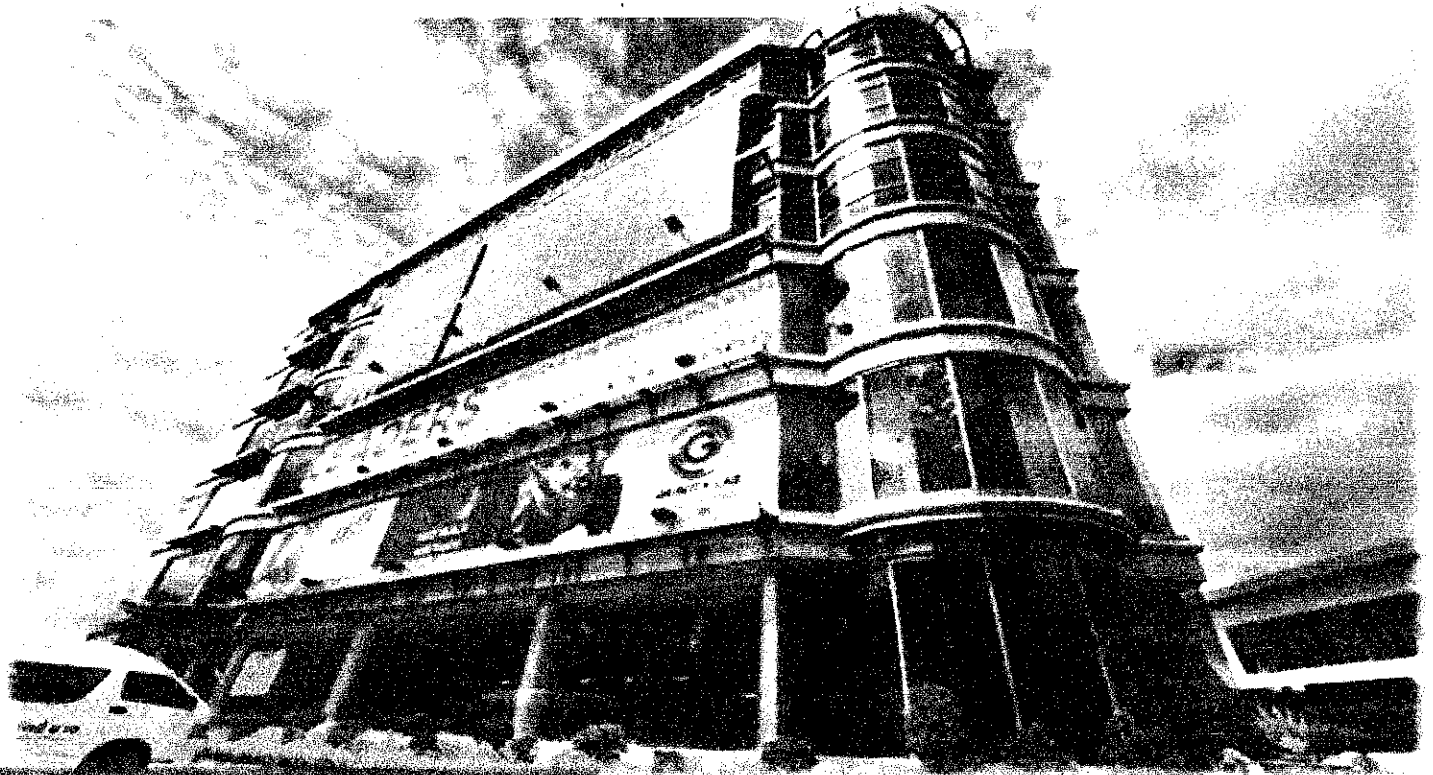

FITNESS EQUIPMENT CATALOGUE

ศูนย์จำหน่ายอุปกรณ์ออกกำลังกาย ครบวงจร
รับรองสำเนาถูกต้อง



บริษัท มารารอน (ประเทศไทย) จำกัด
149 ถ.บรมราชชนนี แขวงจตุรนามรินทร์ เขตบางกอกน้อย
กรุงเทพมหานคร 10700

(นางสาวสุวรรณา ภาชี)
นักวิชาการพิเศษชำนาญการ

V.1

MARATHON

เครื่องฝึกสมรรถภาพของหัวใจ
ชนิดสายพานแข็ง

รายการที่ 1



อุปกรณ์ฝึกสมรรถภาพ
ด้วยการเดินและวิ่ง



เครื่องวิ่งสายพานแข็งด้วยแรงต้าน

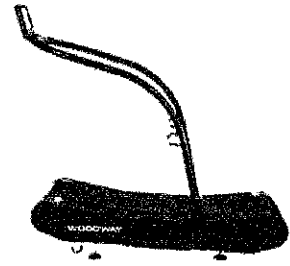

ลู่วิ่งไฟฟ้า

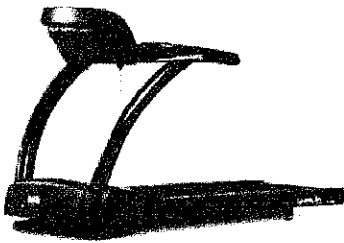

เครื่องฝึกสมรรถภาพของหัวใจ
ชนิดสายพาน

รายการที่ 2

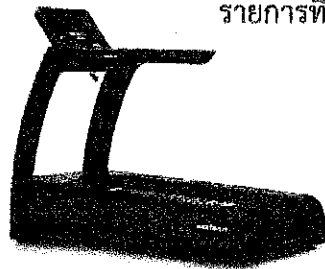

เครื่องกายภาพบำบัดและฟื้นฟู
สมรรถภาพการเดิน

รายการที่ 25

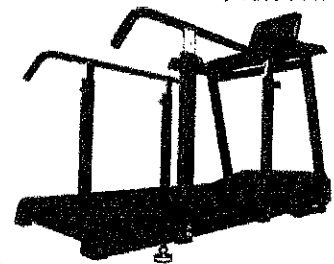

อุปกรณ์ออกกำลังกายแบบเดินวงรี



เครื่องฝึกกล้ามเนื้อเลียนแบบการ
เดินตามธรรมชาติแบบจวนปั่น

รายการที่ 6



เครื่องฝึกสมรรถภาพของหัวใจ
ชนิดเครื่องเดินวงรี

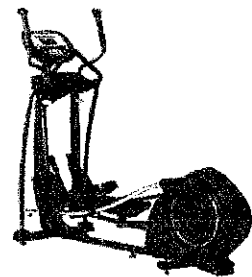

เครื่องออกกำลังกายกล้ามเนื้อข้อต่อ
ทั้งส่วนบนและส่วนล่าง

รายการที่ 29

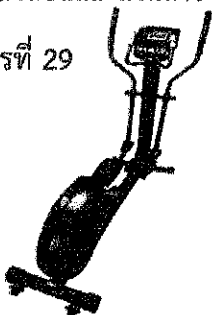

เครื่องออกกำลังกายแบบเดินวงรี

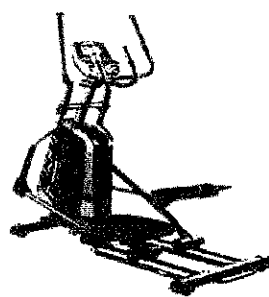

เครื่องเดินวงรี

สำเนาถูกต้อง

(นางสาวสุพรรณดา ภาณี)
นักวิชาการพิเศษชำนาญการ

รับรองสำเนาถูกต้อง

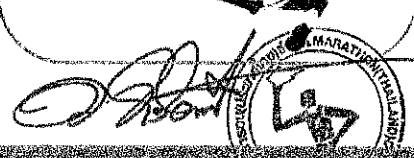

MARATHON

จักรยานเสือภูเขาแบบจานปั่น
รายการที่ 3

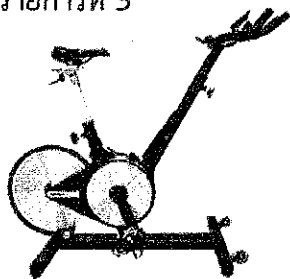

เครื่องบริหารร่างกาย
ส่วนบนและส่วนล่าง
รายการที่ 4

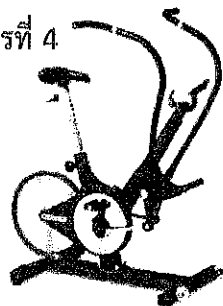

จักรยานนั่งตรงแบบจานปั่น



เครื่องฝึกสมรรถภาพของหัวใจ
ชนิดจักรยานนั่งตรง



เครื่องปั่นทดสอบสมรรถภาพ
แบบมีพนักพิง

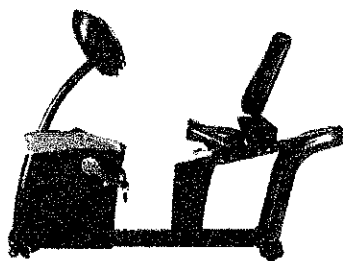

เครื่องปั่นทดสอบสมรรถภาพ
แบบมีพนักพิง
รายการที่ 5



จักรยานออกกำลังกาย
แบบนั่งพิง



เครื่องทดสอบสมรรถภาพร่างกาย
แบบมีพนักพิง



รายการที่ 26

เครื่องทดสอบสมรรถภาพร่างกาย
แบบมีพนักพิงและมีแขนโยก



รายการที่ 27

เครื่องออกกำลังกายปั่นด้วยมือและเท้า

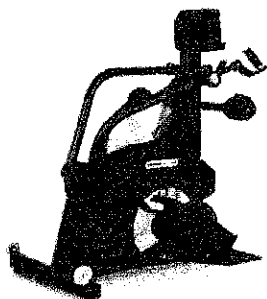

เครื่องฝึกก้าวขึ้นบันได



กรรเชียงบก
สำเนาถูกต้อง



(นางสาวชวรัตน์ ภาณี)
ผู้จัดการฝ่ายจัดจำหน่าย

รับรองสำเนาถูกต้อง

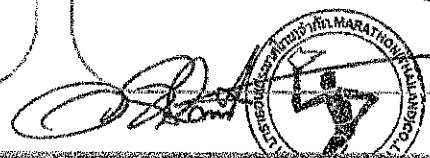

MARATHON

เครื่องฝึกความแข็งแรงและพลังของกล้ามเนื้ออก

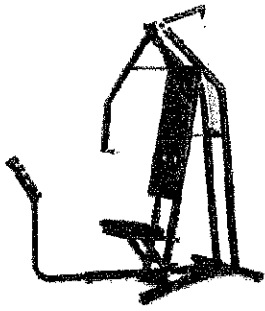

เครื่องฝึกความแข็งแรงและพลังของกล้ามเนื้อไหล่



เครื่องฝึกความแข็งแรงและพลังของกล้ามเนื้อหลังส่วนบน

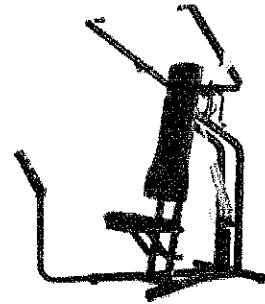

เครื่องฝึกความแข็งแรงและพลังของกล้ามเนื้อต้นแขนส่วนหลัง

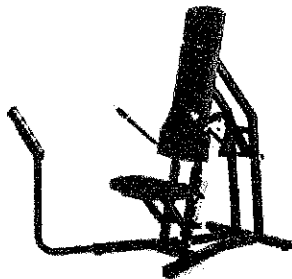

เครื่องฝึกความแข็งแรงและพลังของกล้ามเนื้อต้นขาส่วนหน้า

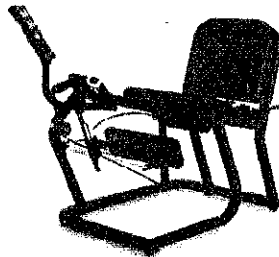

เครื่องฝึกความแข็งแรงและพลังของกล้ามเนื้อต้นขาส่วนหลัง

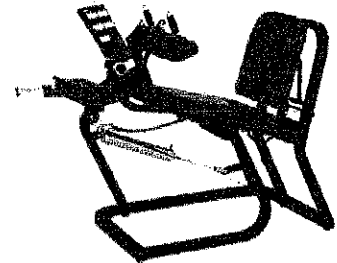

เครื่องฝึกความแข็งแรงและพลังกล้ามเนื้อขาแบบแยกส่วน

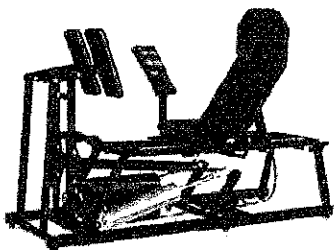

อุปกรณ์ฝึกความแข็งแรงกล้ามเนื้อรวมแบบดิ่ง



รายการที่ 14

เครื่องฝึกความแข็งแรงและพลังของกล้ามเนื้อต้นแขนส่วนหลัง

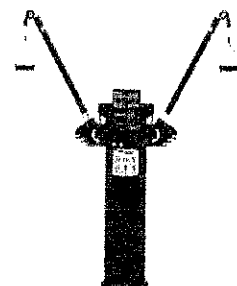

อุปกรณ์ฝึกพลังกล้ามเนื้อแบบบาร์อิสระ

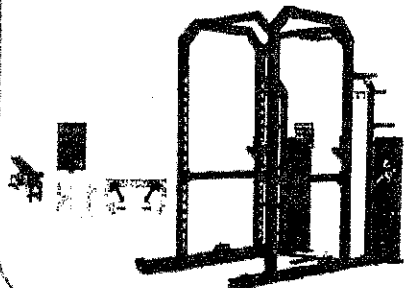

เครื่องปั๊มลม (COMPRESSOR)

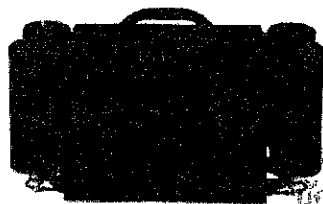

รบบรองลมแบบพกพา

อุปกรณ์ฝึกความแข็งแรงกล้ามเนื้อรวม

รายการที่ 28



สำเนาถูกต้อง

นางสาวสุวรรณา ภาณุ
นักวิชาการพัสดุชำนาญการ

๓๖

Signature



MARATHON

เครื่องฝึกความแข็งแรงกล้ามเนื้ออก
(Dependent Chest Press)

รายการที่ 8

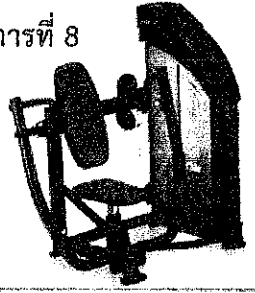

เครื่องฝึกความแข็งแรงกล้ามเนื้อท้อง
(Abdominal Crunch)

รายการที่ 10

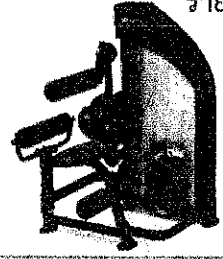

เครื่องฝึกความแข็งแรงกล้ามเนื้อต้นแขนส่วนหน้า
(BICEP CURL)

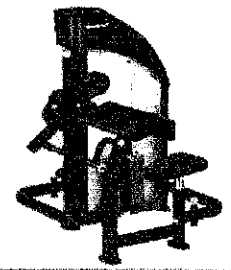

เครื่องฝึกความแข็งแรงกล้ามเนื้อสะโพกและก้น (Glute)

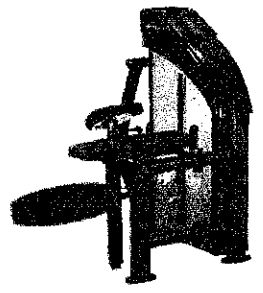

เครื่องฝึกความแข็งแรงกล้ามเนื้อส่วนข้าง (ROTARY TORSO)

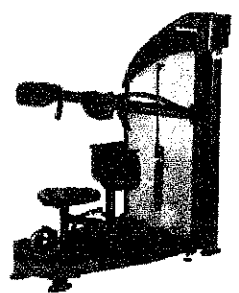

เครื่องฝึกความแข็งแรงกล้ามเนื้อหลังส่วนบน
(LAT PULLDOWN)

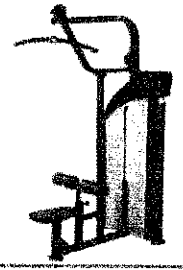

เครื่องฝึกความแข็งแรงกล้ามเนื้อหลังส่วนล่างแบบลูกเบี้ยวปรับได้
(Low Back Extension)

รายการที่ 11

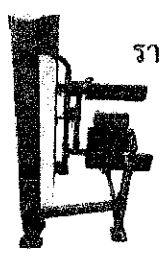

เครื่องฝึกความแข็งแรงกล้ามเนื้อไหล่แบบลูกเบี้ยวปรับได้
(Shoulder Press)

รายการที่ 9

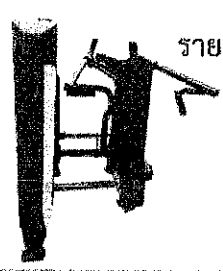

เครื่องฝึกความแข็งแรงกล้ามเนื้ออกส่วนข้างและหลังส่วนบนแบบลูกเบี้ยวปรับได้ (Pec-Rear Delt)

รายการที่ 7

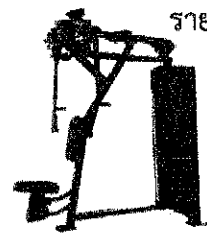

เครื่องฝึกความแข็งแรงกล้ามเนื้อต้นขาส่วนหน้าแบบลูกเบี้ยวปรับได้ (Leg Extension)

รายการที่ 12



เครื่องฝึกความแข็งแรงกล้ามเนื้อต้นขาส่วนหลังทำนั่งแบบลูกเบี้ยวปรับได้ (Seated Leg Curl)

รายการที่ 13



เครื่องฝึกความแข็งแรงกล้ามเนื้อต้นแขนด้านหน้าแบบลูกเบี้ยวปรับได้ (Arm Curl)

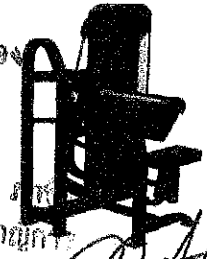

รับรองถ้าเนาถูกต้อง

(นางสาวบุษกรรณพนา ...)
นักวิชาการพิเศษชำนาญการ

Signature



MARATHON

อุปกรณ์ฝึกความแข็งแรงกล้ามเนื้อ
หลังส่วนบน (LAT PULLDOWN)
พร้อมแผ่นน้ำหนัก 120 กิโลกรัม

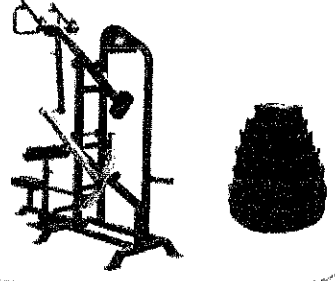

อุปกรณ์ฝึกความแข็งแรงกล้ามเนื้อ
ไหล่ (SHOULDER PRESS)
พร้อมแผ่นน้ำหนัก 120 กิโลกรัม

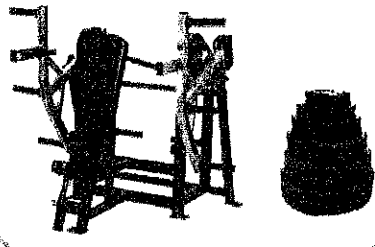

อุปกรณ์ฝึกความแข็งแรงกล้ามเนื้อ
หน้าอก (Incline Press)
พร้อมแผ่นน้ำหนัก 120 กิโลกรัม

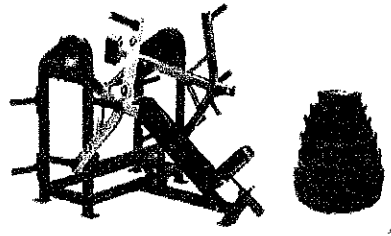

อุปกรณ์ฝึกช่วงล่าง (Leg Press)
พร้อมแผ่นน้ำหนัก 150 กิโลกรัม

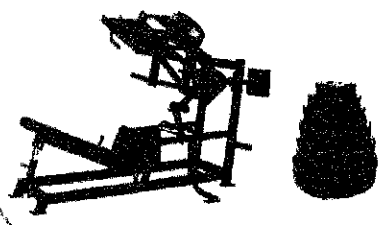

เก้าอี้ฝึกบาร์เบลล์แบบราบ
พร้อมชุดแผ่นน้ำหนัก 150 กก.



เก้าอี้ฝึกบาร์เบลล์แบบลาดเอียง
พร้อมชุดแผ่นน้ำหนัก 150 กก.

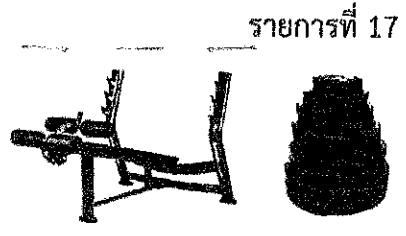

เก้าอี้ฝึกบาร์เบลล์แบบมีความชัน
พร้อมชุดแผ่นน้ำหนัก 150 กก.

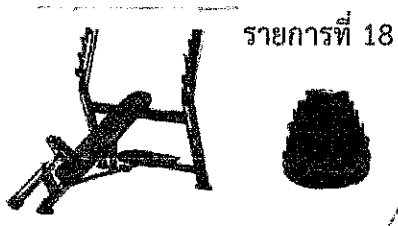

อุปกรณ์ฝึกความแข็งแรงกล้ามเนื้อ
หลังส่วนบน (Mid Row) พร้อมแผ่น
น้ำหนักรวม 150 กิโลกรัม

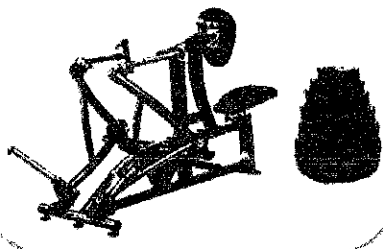

อุปกรณ์ฝึกยกน้ำหนักแบบ
(Hack Squat)
พร้อมชุดแผ่นน้ำหนักรวม 180 กิโลกรัม

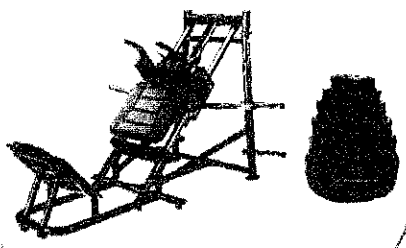

อุปกรณ์ช่วยฝึกยกน้ำหนักแบบ
SMITH พร้อมชุดแผ่นน้ำหนัก
150 กิโลกรัม

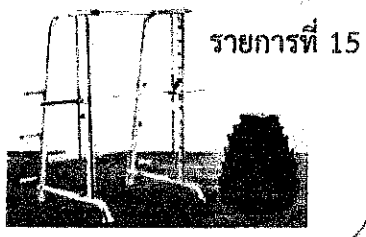

ชุดฝึกกล้ามเนื้อส่วนบนและส่วนล่าง
แบบรวมสถานี

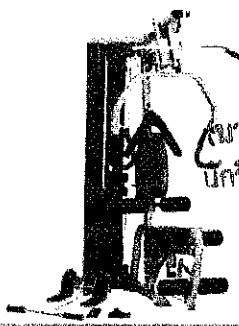

รับรองสถานเอกอัครราชทูต

อุปกรณ์ฝึกความเร็วกล้ามเนื้อ
แบบอิสระ 3 สถานี

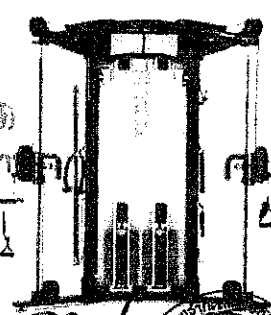

สำเนาถูกต้อง

นางสาวยุวรัตดา ภาอภิ
นักวิชาการพิเศษชำนาญการ

กรมส่งเสริมการค้าระหว่างประเทศ
กระทรวงพาณิชย์



MARATHON

เครื่องฝึกดึงข้อโหนตัวและยกขา

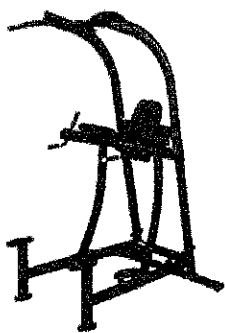

ม้าฝึกกล้ามเนื้อหลัง
แบบ 45 องศา



รายการที่ 19

อุปกรณ์ยืดเหยียดกล้ามเนื้อ

รายการที่ 23

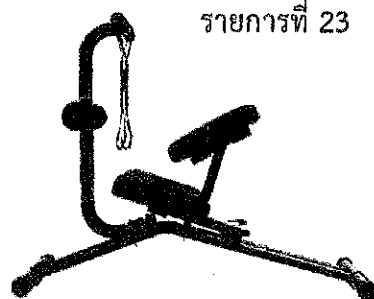

เก้าอี้ฝึกดัมเบลแบบราบ

รายการที่ 22



เก้าอี้ฝึกดัมเบลแบบปรับได้

รายการที่ 21

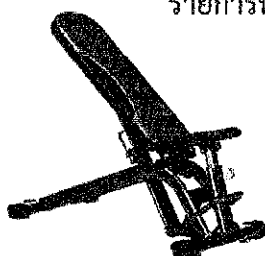

เก้าอี้ฝึกกล้ามเนื้อท้อง

รายการที่ 20

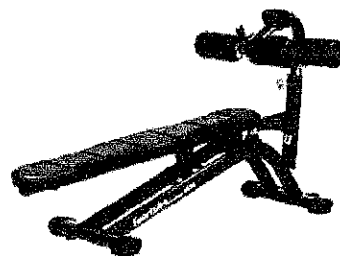

ดัมเบลปรับน้ำหนักได้พร้อมชั้นวาง

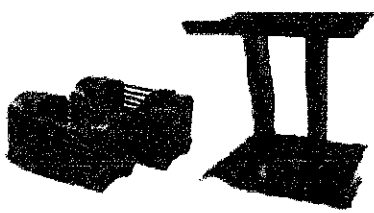

ชั้นแขวนแผ่นน้ำหนัก

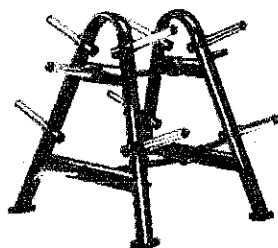

บาร์เบลโอลิมปิก
พร้อมชุดแผ่นน้ำหนัก



ดัมเบลหุ้มยาง 2.5 - 25 กิโลกรัม

รายการที่ 24

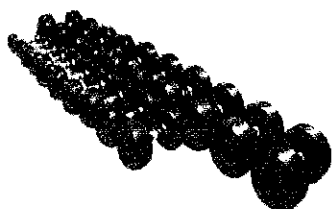

ชั้นวางดัมเบลแนวนอน 2 ชั้น

รายการที่ 24

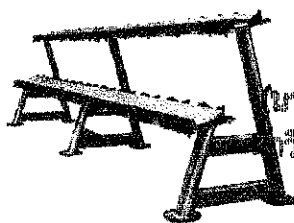

แผ่นยางรองพื้นพร้อมติดตั้ง

รายการที่ 30



สำนักงาน ก.ค.ศ.

นางสาวชวรงค์
วิชาการพิเศษ

รับของที่...

Signature





MARATHON



PLAN YOUR DAILY TRAINING & WORKOUTS





ขอแนะนำการออกกำลังกายที่เหมาะสมกับคุณและสภาพร่างกายของคุณ โดยโปรดปฏิบัติตามข้อควรระวัง

- ✓ อบอุ่นร่างกายก่อนออกกำลังกาย
- ✓ ดื่มน้ำให้เพียงพอ
- ✓ อบอุ่นร่างกายหลังออกกำลังกาย



๐๖

(นางสาวบุรกรรณดา ภาภิ)
นักวิชาการที่สตุจชำนาญการ
รับรองสำเนาถูกต้อง



1. เครื่องปรับอากาศแบบแขวน ขนาด 30,000 บีทียู (ระบบ Inverter)
ยี่ห้อ FOCUS รุ่น AFT30INV/CSE30INV

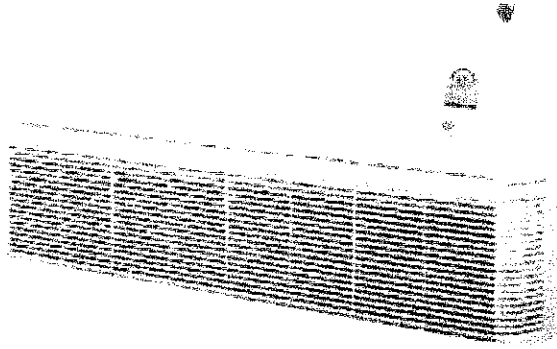

คุณลักษณะเฉพาะ

1. เครื่องปรับอากาศชนิดแขวน ขนาดไม่น้อยกว่า 30,000 BTU มีมาตรฐาน อุตสาหกรรม (มอก.)
2. เครื่องระบายความร้อนประกอบเครื่องปรับอากาศแต่ละเครื่องเป็นผลิตภัณฑ์เดียวกันกับเครื่องปรับอากาศ มีมาตรฐาน อุตสาหกรรม (มอก.)
3. ระบบ Inverter

สำเนาถูกต้อง



(นางสาวบุรณนทา ภาชี)
นักวิชาการพัสดุชำนาญการ



2. เครื่องปรับอากาศแบบแขวน ขนาด 24,000 บีทียู (ระบบ Inverter)
ยี่ห้อ FOCUS รุ่น AFT25IV/CSE25IV

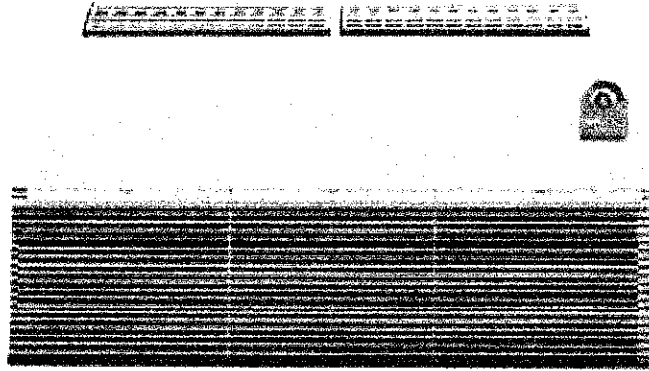

คุณลักษณะเฉพาะ

1. เครื่องปรับอากาศชนิดแขวน ขนาดไม่น้อยกว่า 24,000 BTU มีมาตรฐาน อุตสาหกรรม (มอก.)
2. เครื่องระบายความร้อนประกอบเครื่องปรับอากาศแต่ละเครื่องเป็นผลิตภัณฑ์เดียวกันกับเครื่องปรับอากาศ มีมาตรฐาน อุตสาหกรรม (มอก.)
3. ระบบ Inverter

สำเนาถูกต้อง



(นางสาวสุวรรณา ภาษ,
นักวิชาการพัสดุชำนาญการ





2025

NEW MODEL

แอร์ตั้ง/แขวน
(Flooring/Ceiling Type)
ระบบอินเวอร์เตอร์ (Inverter)

EXTRA
SWING
SERIES

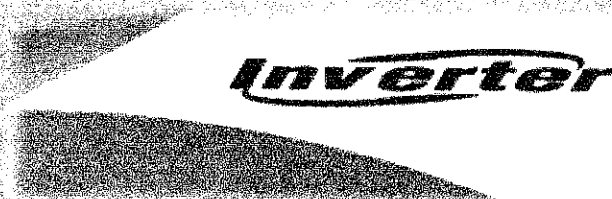
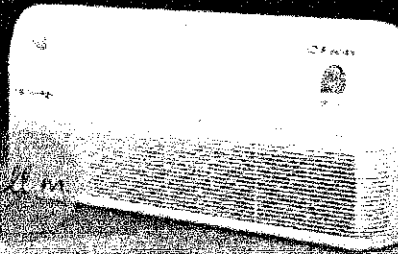

TL5 8001 2010

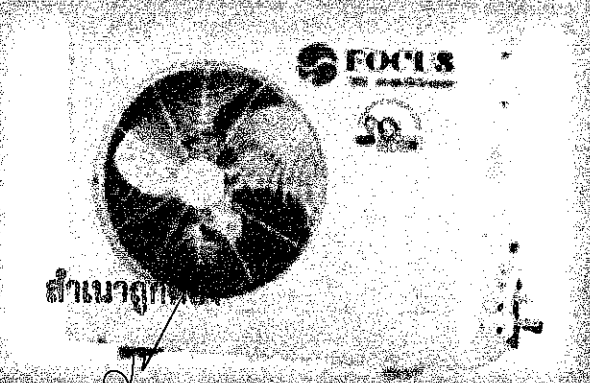
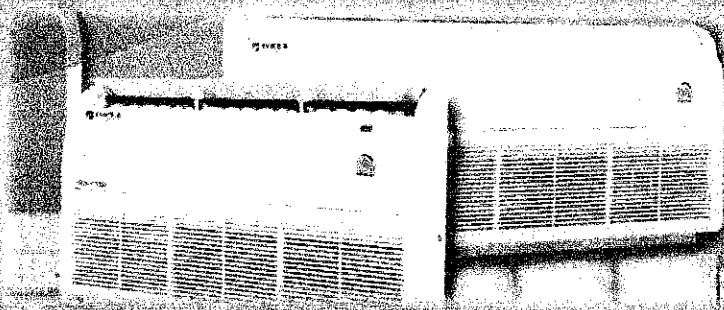

(นางสาวอรุณชก ภาณุ
โกวิท) กรรมการผู้จัดการ

รับรองสำเนาถูกต้อง

[Signature]



www.focusairth.com

เครื่องปรับอากาศแบบแขวน ขนาด 30,900 บีทียู model AFT30INV/CSE30INV

- ประหยัดไฟ เบอร์ 5
- ประเภทแอร์แขวนได้
- ระบบ inverter
- รีโมทมาตรฐาน
- คู่มือการใช้งาน

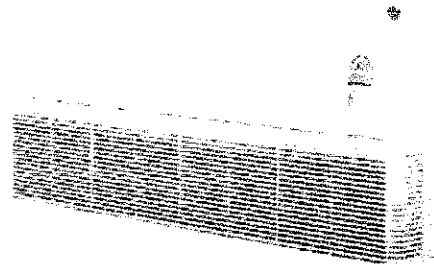

เครื่องปรับอากาศแบบแขวน ขนาด 25,200 บีทียู model AFT25IV/CSE25IV

- ประหยัดไฟ เบอร์ 5
- ประเภทแอร์แขวนได้
- ระบบ inverter
- รีโมทมาตรฐาน
- คู่มือการใช้งาน

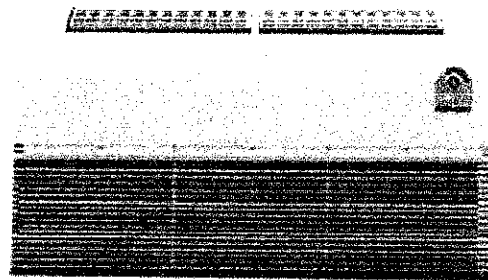

เครื่องปรับอากาศแบบแขวน ขนาด 40,200 บีทียู model AFT40INV/CSE40INV

- ประหยัดไฟ เบอร์ 5
- ประเภทแอร์ตั้งได้/แขวนได้
- ระบบ inverter
- รีโมทมาตรฐาน
- คู่มือการใช้งาน

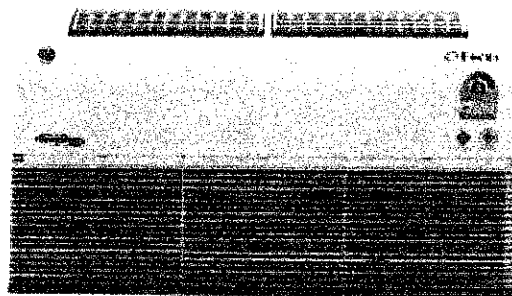

สำเนาถูกต้อง

เครื่องปรับอากาศแบบแขวน ขนาด 18,200 บีทียู model AFT18IV/CSE18IV (นางสาวสุวรรณา ภาว)
ผู้อำนวยการฝ่ายช่าง

- ประหยัดไฟ เบอร์ 5
- ประเภทแอร์ตั้งได้/แขวนได้
- ระบบ inverter
- รีโมทมาตรฐาน
- คู่มือการใช้งาน

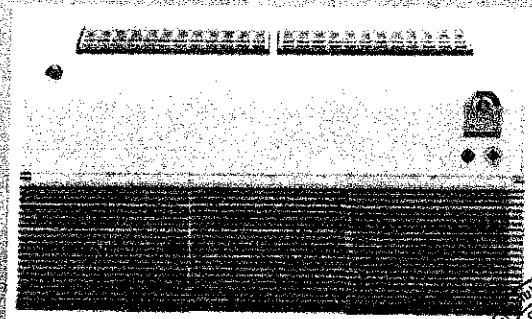

รับรองสำเนาถูกต้อง

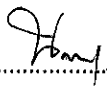

แบบแปลนแนบท้ายสัญญาซื้อขาย เลขที่ ๖/๒๕๖๘
ลงวันที่ ๑๑ กุมภาพันธ์ ๒๕๖๘ จำนวน ๑๓๓ หน้า

ลงชื่อ..........ผู้ซื้อ

(...นางสาวนิภา ประชีพฉาย.....)

ปลัดองค์การบริหารส่วนจังหวัด ปฏิบัติหน้าที่
นายกองค์การบริหารส่วนจังหวัดสระบุรี

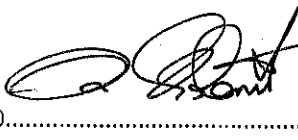
ลงชื่อ..........ผู้ขาย

(...นายบุญชัย หล่อพิพัฒน์.....)

กรรมการผู้จัดการ

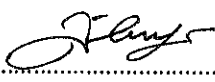

ลงชื่อ..........พยาน

(...นางละอองดาว บำรุงญาติ.....)

นักบริหารงานการคลัง ระดับต้น

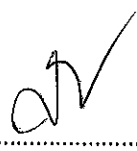
ลงชื่อ..........พยาน

(...นางสาวยุรรรณดา ภาษี.....)

นักวิชาการพัสดุชำนาญการ

งบประมาณปี 2567

แบบเลขที่ ๑๕๑/๖๗



แบบแนบท้ายสัญญาซื้อขาย เลขที่ ๖/๒๕๖๗
ลงวันที่ ๑๑ ก.พ. ๒๕๖๗
ลงชื่อ
ลงชื่อ
ลงชื่อ
ลงชื่อ



๗

โครงการก่อสร้างศูนย์เสริมสร้างสุขภาพประชาชนและผู้สูงอายุ

บริเวณเทศบาลเมืองทับกวาง อ.แก่งคอย จ.สระบุรี

[Handwritten signature]

แบบคู่ฉบับประกอบกำหนดราคากลาง

ฝ่ายสำรวจและฝ่ายออกแบบ ส่วนควบคุมการก่อสร้าง
สำนักช่าง องค์การบริหารส่วนจังหวัดสระบุรี

คณะกรรมการจัดทำแบบบูรณาการงานก่อสร้าง
ตามคำสั่ง อบจ.สบ. ๑๐๒๕ / ๒๕๖๗
ลงวันที่ ๕ ก.พ. ๒๕๖๗
แบบเลขที่ ๑๕๑/๖๗
<i>[Signature]</i> ประธานกรรมการ
<i>[Signature]</i> กรรมการ
<i>[Signature]</i> กรรมการ
<i>[Signature]</i> กรรมการ
<i>[Signature]</i> กรรมการ

สารบัญแบบ

แบบสถาปัตยกรรม

A0.01	สารบัญแบบ, มาตรฐานสัญลักษณ์ต่างๆ
A0.02	รายการวัสดุสถาปัตยกรรม
A0.03	แผนผังโดยสังเขป และผังบริเวณที่ก่อสร้าง
A0.04	ผังพื้นที่ ชั้น 1 แสดงการติดตั้งอุปกรณ์เครื่องปรับอากาศ
A1.01	ผังพื้นที่ ชั้น 1
A1.02	ผังฝ้าเพดาน ชั้น 1
A1.03	ผังหลังคา
A2.01	รูปด้าน 1, 2
A2.02	รูปด้าน 3, 4
A3.01	รูปตัด A, B
A4.01	DOOR AND WINDOW SCHEDULE
A5.01	แบบขยายห้องน้ำ
A6.01	แบบขยาย ST-01, R-01
A6.02	แบบขยาย RECEPTION COUNTER

แบบสถาปัตยกรรม

แบบวิศวกรรมโครงสร้าง	
S1.01	ผังพื้นที่โครงสร้างฐานราก
S1.02	ผังพื้นที่โครงสร้างคานและพื้น ชั้น 1
S1.03	ผังพื้นที่โครงสร้างเหล็กหลังคา
S1.04	ผังพื้นที่โครงสร้างแปเหล็กหลังคา
S2.01	แบบขยาย ฐานราก
S2.02	แบบขยาย พื้น
S2.03	แบบขยาย คานและเสา
S2.04	แบบขยายโครงสร้างเหล็ก
S2.05	แบบขยายโครงสร้างเหล็ก
S2.06	แบบขยายโครงสร้างเหล็ก
S2.07	แบบขยายโครงสร้างเหล็ก

แบบวิศวกรรมไฟฟ้าและสื่อสาร

E0.01	สัญลักษณ์, รายละเอียดงานระบบไฟฟ้า และ ตารางโหลด
E0.02	Single line diagram
E1.01	ผังพื้นที่ ชั้น 1 แสดงระบบไฟฟ้าแรงต่ำ
E1.02	ผังพื้นที่ ชั้น 1 แสดงระบบเสารับไฟฟ้า
E1.03	ผังพื้นที่ ชั้น 1 แสดงระบบไฟฟ้าจ่ายเครื่องปรับอากาศ
E2.01	รายละเอียดการติดตั้งทั่วไป

แบบวิศวกรรมระบบปรับอากาศและระบายอากาศ

M0.01	รายการประกอบแบบและตารางชื่อ
M1.01	ผังพื้นที่ ชั้น 1 แสดงระบบปรับอากาศ
M1.02	ผังพื้นที่ ชั้น 1 แสดงระบบระบายอากาศ











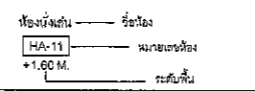
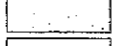
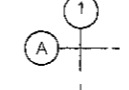
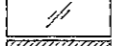
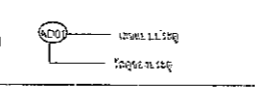

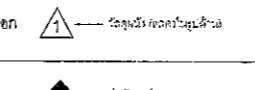
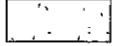
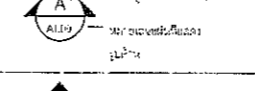

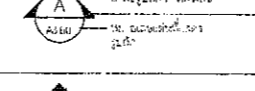
แบบวิศวกรรมระบบสุขาภิบาล

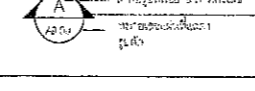
SN0.01	รายการประกอบแบบงานระบบสุขาภิบาล
SN1.01	ผังพื้นที่ ชั้น 1 แสดงระบบสุขาภิบาล
SN1.02	ผังพื้นที่ ชั้น 1 แบบขยายระบบห้องน้ำ
SN1.03	ผังพื้นที่ ชั้น 1 แบบขยายระบบห้องน้ำดี
SN2.01	แบบขยายห้องน้ำดี
SN2.02	แบบขยายบ่อซึม

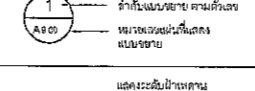
แบบวิศวกรรมระบบป้องกันอัคคีภัย

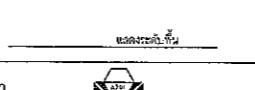
FP1.01	ผังพื้นที่ ชั้น 1 แสดงระบบป้องกันอัคคีภัย
--------	---

มาตรฐานสัญลักษณ์ต่างๆ

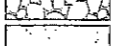
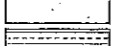
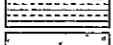
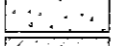
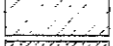
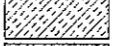
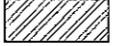
สัญลักษณ์โครง		ผนังทึบเรียบ	
สัญลักษณ์แนวเสา		กระเบื้อง (รูปด้าน)	
สัญลักษณ์ประตู-หน้าต่าง		หินธรรมชาติ (สีพื้น, รูปตัดและแบบขยาย)	
สัญลักษณ์คานคดหน้าคอนกรีต		หินขัด (สีพื้นและรูปด้าน) (รูปตัดและแบบขยาย)	
สัญลักษณ์รูปคานอาคาร		ไม้ (สีพื้นและรูปด้าน)	
สัญลักษณ์รูปคานอาคาร		ไม้ (รูปตัดและแบบขยาย)	
สัญลักษณ์รูปคานอาคาร		สังกะสี	
สัญลักษณ์แบบขยาย		กรวด	
สัญลักษณ์แสดงระดับ		ปูนฉาบเรียบ	
สัญลักษณ์รูปคานคดหน้าคอนกรีต		ปูนฉาบเรียบ	
หมายเหตุ		คอนกรีต (สีพื้น, รูปตัดและแบบขยาย)	
		อิฐมวลเบา (สีพื้น, รูปตัดและแบบขยาย)	
		ฉนวนที่มีลักษณะแข็ง (รูปตัดและแบบขยาย)	
		เหล็ก (แบบขยาย)	
		STAINLESS	
		อิฐก่ออิฐแนว (สีพื้น, รูปตัดและแบบขยาย)	
		PB. กระเบื้องดินเผา (PLANTER BOX)	

แบบคุณนับประกอบการกำหนดราคาถาวร

คณะกรรมการจัดทำแบบบูรณาการงานก่อสร้าง
ตามคำสั่ง อบจ.สบ. ๐๒๒๕ / ๐๒๖๗
ลงวันที่ ๑๙ ก.ค. ๒๕๖๗
แบบแปลนเลขที่ ๐๒.๑/๖๗

ประธานกรรมการ
กรรมการ
กรรมการ
กรรมการ

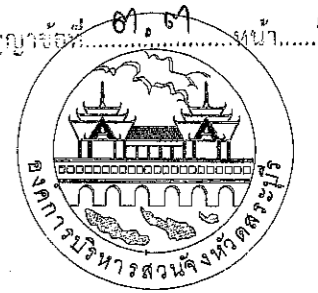

องค์การบริหารส่วนจังหวัดสระบุรี

แบบแปลนช่วยสัญญาซื้อขาย เลขที่ ๐๑.๐๑.๐๑
ฉบับที่ ๑๑ ก.พ. ๒๕๖๗ จำนวน ๑๐๓ หน้า

เขียนแบบ	พยาน	(นายชัยทัต ท้าทวี) นักผังเมือง ปฏิบัติการ
สำรวจ	พยาน	(นายพรชัย แก้วบังวัน) วิศวกรโยธาชำนาญการพิเศษ(วช.)
ออกแบบ	พยาน	(นายพรชัย แก้วบังวัน) วิศวกรโยธาชำนาญการพิเศษ(วช.)
วิศวกรตรวจแบบ	พยาน	(นายมาจูด ชาวสวน) วิศวกรโยธาชำนาญการพิเศษ(วช.)
วิศวกรตรวจแบบ	พยาน	(นายพัทธกร สีดาทอง) วิศวกรไฟฟ้าชำนาญการ
ตรวจสอป	พยาน	(นายฤชกร ทองทัย) หัวหน้าฝ่ายออกแบบ
ตรวจสอป	พยาน	(นายประยัตต์ สุขเกษม) ผู้อำนวยการส่วนควบคุมการก่อสร้าง รักษาการในตำแหน่งหัวหน้าฝ่ายสำรวจ
ตรวจทาน	พยาน	(นายประยัตต์ สุขเกษม) ผู้อำนวยการส่วนควบคุมการก่อสร้าง
เห็นชอบ	พยาน	(นายสุวิศักดิ์ สมภักดี) ผู้อำนวยการสำนักช่าง
เห็นชอบ	พยาน	(นางทิตยาพร เพชรประดับ) รองปลัดองค์การบริหารส่วนจังหวัด รักษาการแทน ปลัดองค์การบริหารส่วนจังหวัดสระบุรี
อนุมัติ	พยาน	(นายธนกฤต อัครดัมภ์ณษะ)
แบบแสดง	นายกองดีการ	นายกองดีการบริหารส่วนจังหวัด ปฏิบัติราชการแทน
มาตราส่วน		NO SCALE
วันเดือนปี		
แบบเลขที่	A0.01	แผ่นที่ 01/41

รายการวัสดุสถาปัตยกรรม

MATERIAL SPECIFICATION

ตารางแสดงวัสดุประกอบห้องภายในอาคาร

รายการพื้น	รายละเอียด
F1	พื้นเคลือบปรับระดับ ทำผิวขัดมัน
F2	พื้นเคลือบปรับระดับ ปูกระเบื้องยาง FV 01
F3	พื้นเคลือบปรับระดับ ปูกระเบื้องแกรนิตโต้ ยกเล็ก FT 01
F4	พื้นเคลือบปรับระดับ ปูกระเบื้องเซรามิค FT 02
F6	พื้นเคลือบปรับระดับ ทำผิวเรียบ

FV 01	DESCRIPTION: กระเบื้องยาง ความหนา 4 มม. ลายไม้	เลขห้อง	ชื่อห้อง	วัสดุพื้น	วัสดุฝ้าเพดาน	วัสดุผนัง
	MODEL: -	101	เฉลี่ยง	F1	C0	
	SUPPLIER: -					

FT 01	DESCRIPTION: กระเบื้องแกรนิตโต้ 0.60x0.60 ม. สีเทา ยกเล็ก	FL=+0.50M.	CL=-			1 2 5
	MODEL: -	102	โรงออกกำลังกาย	F2, F5	C0	6 7 8
	SUPPLIER: -					

FT 02	DESCRIPTION: กระเบื้องเซรามิค 0.30x0.30 ม. สีเทา	FL=+0.60M.	CL=-			
	MODEL: -	103	Reception Area			
	SUPPLIER: -					

WT 01	DESCRIPTION: กระเบื้องเซรามิค 0.30x0.30 ม. สีขาว	FL=+0.60M.	CL=+3.60M.			
	MODEL: -	104	Office RM.			
	SUPPLIER: -					

รายการผนัง	รายละเอียด
▲	ผนังก่ออิฐ ฉาบปูนเรียบ ทาสี P 01
▲	ผนังก่ออิฐ ฉาบปูนเรียบ ทาสี P 02
▲	ผนังก่ออิฐ ฉาบปูน ปูกระเบื้องเซรามิค WT 01
▲	ผนังโอบวงเหล็กลูกไก่ หนา 0.9 มม. ทาสี P 02
▲	ผนังโอบวงเหล็กลูกไก่ หนา 0.9 มม. ทาสี P 02 ยกเล็ก
▲	ผนังโอบวงเหล็กลูกไก่ หนา 10 มม. ฉาบปูนแบบเงาเงา + บัวใบ ทาสี P 03
▲	ผนังโอบวงเหล็กลูกไก่ หนา 10 มม. ฉาบปูนแบบเงาเงา + บัวใบ ทาสี P 03
▲	ผนังโอบวงเหล็ก กรุแผ่น Polycarbonate แบบแผ่นตัน ผิวมัน หนา 3 มม.

P 01	DESCRIPTION: ผนังก่ออิฐ 100% สีเทา	FL=+0.60M.	CL=+3.60M.			1 4
	MODEL: -	105	ห้องเก็บของ			
	SUPPLIER: -					

P 02	DESCRIPTION: ผนังโอบวงเหล็ก 100% สีขาว	FL=+0.60M.	CL=+3.60M.			3
	MODEL: -	106	ห้องน้ำหญิง	F4	C3	
	SUPPLIER: -					

P 03	DESCRIPTION: ผนังก่ออิฐ 100% สีเทาอ่อน	FL=+0.50M.	CL=+3.50M.			3
	MODEL: -	107	ห้องน้ำชาย	F4	C3	
	SUPPLIER: -					

P 04	DESCRIPTION: ผนังโอบวงเหล็ก 100% สีขาว	FL=+0.50M.	CL=+3.50M.			
	MODEL: -	EX101	พื้นที่ภายนอก	F5		
	SUPPLIER: -					

รายการฝ้าเพดาน	รายละเอียด
C0	ฝ้าเพดานเปลือย โขดโครงสร้าง
C1	ฝ้าเพดานโครงเหล็กชุบสังกะสี ติดตั้งแผ่นยิปซัมบอร์ด หนา 9 มม. ฉาบเรียบ ทาสี P 04
C2	ฝ้าเพดานโครงเหล็กชุบสังกะสี T-BAR ติดตั้งแผ่นยิปซัมบอร์ด สีขาว หนา 9 มม. ขนาด 0.60x0.60 ม.
C3	ฝ้าเพดานโครงเหล็กชุบสังกะสี T-BAR ติดตั้งแผ่นยิปซัมบอร์ด ชนิดกันชื้น สีขาว หนา 9 มม. ขนาด 0.60x0.60 ม.

R 01	DESCRIPTION: ฝ้าเหล็ก Metal Shee หนา 0.40 มม. รวมเคลือบ PU หนา 25 มม. ประกอบฝ้าแผ่นเหล็ก หนา 0.28 มม. รวมเคลือบ	FL=+0.00M.	CL=-			
	MODEL: -	EX102	พื้นที่ส่วน			
	SUPPLIER: -					

P 02	DESCRIPTION: ฝ้าเหล็ก Metal Shee หนา 0.40 มม. รวมเคลือบ PU หนา 25 มม. ประกอบฝ้าแผ่นเหล็ก หนา 0.28 มม. รวมเคลือบ	FL=+0.00M.	CL=-			
	MODEL: -					
	SUPPLIER: -					

P 02	DESCRIPTION: ฝ้าเหล็ก Metal Shee หนา 0.40 มม. รวมเคลือบ PU หนา 25 มม. ประกอบฝ้าแผ่นเหล็ก หนา 0.28 มม. รวมเคลือบ	FL=+0.00M.	CL=-			
	MODEL: -					
	SUPPLIER: -					

P 02	DESCRIPTION: ฝ้าเหล็ก Metal Shee หนา 0.40 มม. รวมเคลือบ PU หนา 25 มม. ประกอบฝ้าแผ่นเหล็ก หนา 0.28 มม. รวมเคลือบ	FL=+0.00M.	CL=-			
	MODEL: -					
	SUPPLIER: -					

P 02	DESCRIPTION: ฝ้าเหล็ก Metal Shee หนา 0.40 มม. รวมเคลือบ PU หนา 25 มม. ประกอบฝ้าแผ่นเหล็ก หนา 0.28 มม. รวมเคลือบ	FL=+0.00M.	CL=-			
	MODEL: -					
	SUPPLIER: -					

P 02	DESCRIPTION: ฝ้าเหล็ก Metal Shee หนา 0.40 มม. รวมเคลือบ PU หนา 25 มม. ประกอบฝ้าแผ่นเหล็ก หนา 0.28 มม. รวมเคลือบ	FL=+0.00M.	CL=-			
	MODEL: -					
	SUPPLIER: -					

P 02	DESCRIPTION: ฝ้าเหล็ก Metal Shee หนา 0.40 มม. รวมเคลือบ PU หนา 25 มม. ประกอบฝ้าแผ่นเหล็ก หนา 0.28 มม. รวมเคลือบ	FL=+0.00M.	CL=-			
	MODEL: -					
	SUPPLIER: -					

P 02	DESCRIPTION: ฝ้าเหล็ก Metal Shee หนา 0.40 มม. รวมเคลือบ PU หนา 25 มม. ประกอบฝ้าแผ่นเหล็ก หนา 0.28 มม. รวมเคลือบ	FL=+0.00M.	CL=-			
	MODEL: -					
	SUPPLIER: -					

P 02	DESCRIPTION: ฝ้าเหล็ก Metal Shee หนา 0.40 มม. รวมเคลือบ PU หนา 25 มม. ประกอบฝ้าแผ่นเหล็ก หนา 0.28 มม. รวมเคลือบ	FL=+0.00M.	CL=-			
	MODEL: -					
	SUPPLIER: -					

P 02	DESCRIPTION: ฝ้าเหล็ก Metal Shee หนา 0.40 มม. รวมเคลือบ PU หนา 25 มม. ประกอบฝ้าแผ่นเหล็ก หนา 0.28 มม. รวมเคลือบ	FL=+0.00M.	CL=-			
	MODEL: -					
	SUPPLIER: -					

P 02	DESCRIPTION: ฝ้าเหล็ก Metal Shee หนา 0.40 มม. รวมเคลือบ PU หนา 25 มม. ประกอบฝ้าแผ่นเหล็ก หนา 0.28 มม. รวมเคลือบ	FL=+0.00M.	CL=-			
	MODEL: -					
	SUPPLIER: -					

คณะกรรมการจัดทำแบบรูปรายการงานก่อสร้าง
 ตามคำสั่ง อบรม.สบ. 2025 / 1267
 ลงวันที่ 8 ธ.ค. 2567
 แบบแปลนเลขที่ 021/67

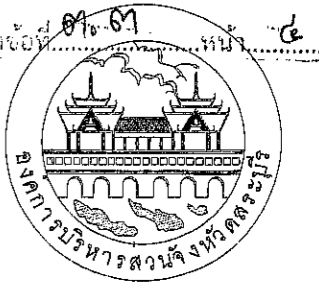

องค์การบริหารส่วนจังหวัดสุราษฎร์ธานี



ศูนย์สุขภาพประชาชนและผู้สูงอายุ
 บริเวณเทศบาลเมืองท่าวัง อ.แก่งคอย จ.สุราษฎร์ธานี

เขียนแบบ	<i>[Signature]</i>	(นายชัยศักดิ์ ทัพทวี) นักส่งเสริมปฏิบัติการ
สำรวจ	<i>[Signature]</i>	(นายพรชัย แก้วบังวัน) วิศวกรโยธาชำนาญการพิเศษ(วช.)
ออกแบบ	<i>[Signature]</i>	(นายพรชัย แก้วบังวัน) วิศวกรโยธาชำนาญการพิเศษ(วช.)
วิศวกร ตรวจแบบ	<i>[Signature]</i>	(นายมาจูด ชาวสวน) วิศวกรโยธาชำนาญการพิเศษ(วช.)
วิศวกร ตรวจแบบ	<i>[Signature]</i>	(นายพธธร สีดาทอง) วิศวกรไฟฟ้าชำนาญการ
ตรวจสอบ	<i>[Signature]</i>	(นายฤชชากร ทองทัย) หัวหน้าฝ่ายออกแบบ
ตรวจสอบ	<i>[Signature]</i>	(นายประยัตต์ สุขเกษม) ผู้อำนวยการส่วนควบคุมการก่อสร้าง รักษาการในตำแหน่งหัวหน้าฝ่ายสำรวจ
ตรวจทาน	<i>[Signature]</i>	(นายประยัตต์ สุขเกษม) ผู้อำนวยการส่วนควบคุมการก่อสร้าง
เห็นชอบ	<i>[Signature]</i>	(นายสุรศักดิ์ สมภักดี) ผู้อำนวยการสำนักช่าง
เห็นชอบ	<i>[Signature]</i>	(นางทิติยาพร เพชรประดับ) รองปลัดองค์การบริหารส่วนจังหวัด รักษาการแทน ปลัดองค์การบริหารส่วนจังหวัดสุราษฎร์ธานี
อนุมัติ	<i>[Signature]</i>	(นายธนกฤต อัทธเสถียร) นายกองค์การบริหารส่วนจังหวัด สุราษฎร์ธานี
แบบแสดง	รายการวัสดุสถาปัตยกรรม	
มาตราส่วน	NO SCALE	
วัน/เดือน/ปี		
แบบเลขที่	A0.02	แผ่นที่ 02/41

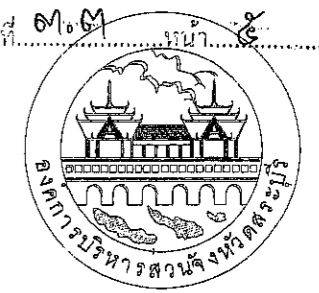

องค์การบริหารส่วนจังหวัดสระบุรี

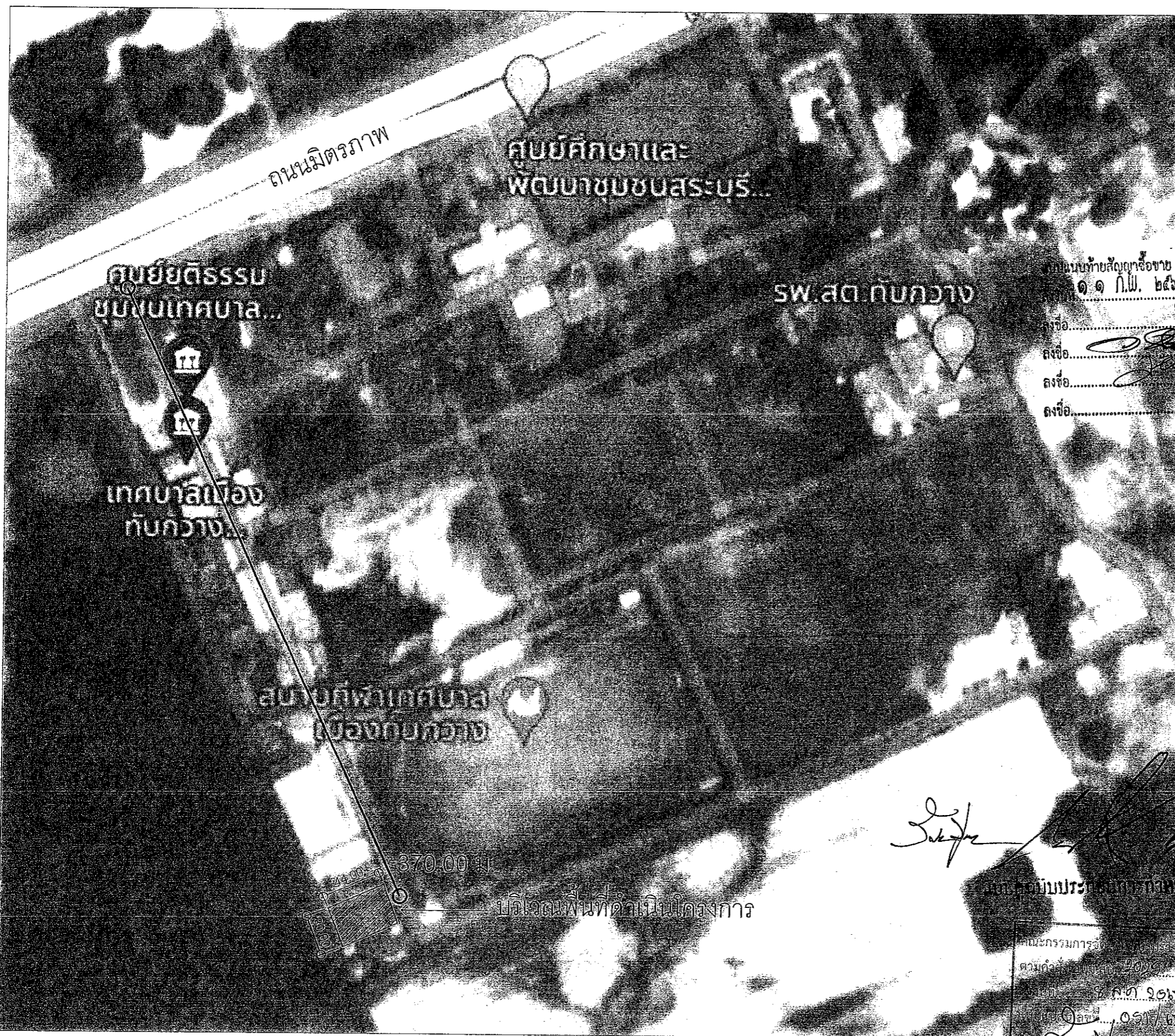

ถนนสายสัญญาณชื่อชาย เลขที่ ๖/๖๕๖๘
 ๑.๑ ก.พ. ๒๕๖๗ จำนวน ๒๐๑๗ หน้า
 ลงชื่อ.....
 ลงชื่อ.....
 ลงชื่อ.....

โครงการ ก่อสร้างศูนย์สุขภาพประชาชนและผู้สูงวัย
 บริเวณเทศบาลเมืองทับกวาง อ.แก่งคอย จ.สระบุรี

ผู้ว่าราชการจังหวัด	(นายชัยทัต ทับทิว)
นายก อบจ. สระบุรี	นักผังเมืองปฏิบัติการ
ผู้ช่วยนายก อบจ. สระบุรี	(นายพรชัย แก้วบังวัน)
วิศวกรโยธาชำนาญการพิเศษ(วช.)	
สำรวจ	
ออกแบบ	
วิศวกรตรวจแบบ	(นายมารุต ชาวสวน)
วิศวกรโยธาชำนาญการพิเศษ(วช.)	
วิศวกรตรวจแบบ	(นายพลธร สีดาทอง)
วิศวกรไฟฟ้าชำนาญการ	
ตรวจสอบ	(นายฤชชากร ทองหทัย)
หัวหน้าฝ่ายออกแบบ	
ตรวจสอบ	(นายประหัต สุขเกษม)
ผู้อำนวยการส่วนควบคุมการก่อสร้าง รักษาการในตำแหน่งหัวหน้าฝ่ายสำรวจ	
ตรวจทาน	(นายประหัต สุขเกษม)
ผู้อำนวยการส่วนควบคุมการก่อสร้าง	
เห็นชอบ	(นายสุรศักดิ์ สมภักดี)
ผู้อำนวยการสำนักช่าง	
เห็นชอบ	(นางทิศยาพร เพชรประดับ)
รองปลัดองค์การบริหารส่วนจังหวัด รักษาการแทน ปลัดองค์การบริหารส่วนจังหวัดสระบุรี	
อนุมัติ	(นายชนกฤต อิตตะสัมปณณะ)

คณะกรรมการ.....
 ความดี.....
 วันที่ ๑๓/๑๒/๖๗
 ๐๙๓๗/๖๗

แผนที่โดยสังเขป และผังบริเวณที่ก่อสร้าง
 SCALE NONE A3



นายกองค้การบริหารส่วนจังหวัด ปฏิบัติราชการแทน
 นายกองค้การบริหารส่วนจังหวัดสระบุรี
 มาตรฐาน NO SCALE
 วันที่เดือนปี
 แบบเลขที่ A0.03 แผนที่ 03/41

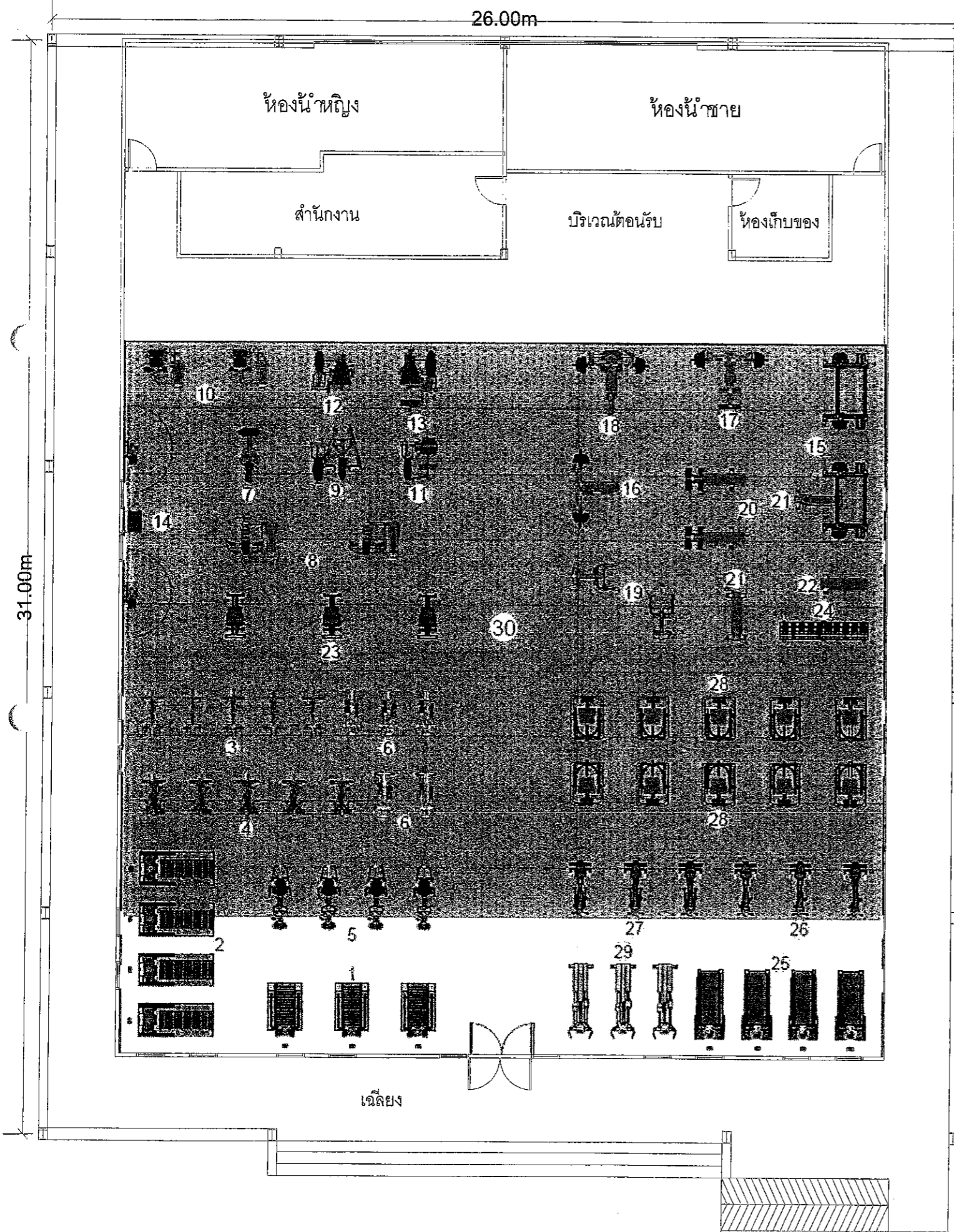

รายการ

1. เครื่องฝึกสมรรถภาพของหัวใจในสายพานแข็ง
2. เครื่องฝึกสมรรถภาพของหัวใจในสายพาน
3. จักรยานเสือภูเขาแบบจมน้ำ
4. เครื่องบริหารร่างกายส่วนบนและส่วนล่าง
5. เครื่องปั่นทดสอบสมรรถภาพแบบมีน้ำหนัก
6. เครื่องฝึกกล้ามเนื้อโดยนแบบการเดินตามธรรมชาติ แบบความดัน
7. เครื่องฝึกความแข็งแรงกล้ามเนื้ออกส่วนข้างและหลังส่วนบนแบบถูกเบียด
8. เครื่องฝึกความแข็งแรงกล้ามเนื้ออก
9. เครื่องฝึกความแข็งแรงกล้ามเนื้อไหล่แบบถูกเบียดปรับได้
10. เครื่องฝึกความแข็งแรงกล้ามเนื้อท้อง
11. เครื่องฝึกความแข็งแรงกล้ามเนื้อหลังส่วนล่างแบบถูกเบียดปรับได้
12. เครื่องฝึกความแข็งแรงกล้ามเนื้อต้นขาส่วนหน้าแบบถูกเบียดปรับได้
13. เครื่องฝึกความแข็งแรงกล้ามเนื้อต้นขาส่วนหลังทำน้ำหนักแบบปรับได้
14. อุปกรณ์ฝึกความแข็งแรงกล้ามเนื้อรวมแบบดึง
15. อุปกรณ์ช่วยฝึกยกน้ำหนักแบบSMITH พร้อมชุดแผ่นน้ำหนัก 150กก.
16. ถังน้ำหนักบาร์เบลแบบจมน้ำพร้อมชุดแผ่นน้ำหนัก 150กก.
17. ถังน้ำหนักบาร์เบลแบบลาดเอียงพร้อมชุดแผ่นน้ำหนัก 150กก.
18. ถังน้ำหนักบาร์เบลแบบมีความชันพร้อมชุดแผ่นน้ำหนัก 150กก.
19. น้ำฝึกกล้ามเนื้อหลังแบบ 45 องศา
20. ถังน้ำหนักกล้ามเนื้อท้อง
21. ถังน้ำหนักดัมเบลแบบปรับได้
22. ถังน้ำหนักดัมเบลแบบจมน้ำ
23. อุปกรณ์ยืดเหยียดกล้ามเนื้อ
24. ดัมเบลหุ้มยางน้ำหนัก 2.5-25 กิโลกรัมพร้อมชั้นวาง
25. เครื่องกายภาพบำบัดและฟื้นฟูสมรรถภาพการเดิน
26. เครื่องทดสอบสมรรถภาพร่างกายแบบมีน้ำหนัก
27. เครื่องทดสอบสมรรถภาพร่างกายแบบมีน้ำหนักและไม่มีแขนโยก
28. อุปกรณ์ฝึกความแข็งแรงกล้ามเนื้อรวม
29. เครื่องออกกำลังกายกล้ามเนื้อข้อต่อทั้งส่วนบนและส่วนล่าง
30. แผ่นยางรองพื้นพร้อมติดตั้ง 355ตร.ม.

แบบแนบท้ายสัญญาข้อชาย เลขที่ ๒๑๐๗/๒๐๒๕
 ลงวันที่ ๑๑ ก.พ. ๒๕๖๗ จำนวน ๑๐๗ หน้า
 ลงชื่อ ผู้ซื้อ
 ลงชื่อ ผู้ขาย
 ลงชื่อ พยาน
 ลงชื่อ พยาน



เขียนแบบ	Flon	(นายชัยทัต ทัททวี) นักผังเมืองปฏิบัติการ
สำรวจ	WE	(นายพรชัย แก้วบังวัน) วิศวกรโยธาชำนาญการพิเศษ(วช.)
ออกแบบ	WE	(นายพรชัย แก้วบังวัน) วิศวกรโยธาชำนาญการพิเศษ(วช.)
วิศวกร ตรวจแบบ	KS	(นายมารุต ชาวสวน) วิศวกรโยธาชำนาญการพิเศษ(วช.)
วิศวกร ตรวจแบบ	ทศต	(นายพลธร สีดาทอง) วิศวกรไฟฟ้าชำนาญการ
ตรวจสอบ	KS	(นายฤชชากร ทองทัย) หัวหน้าฝ่ายออกแบบ
ตรวจสอบ	KS	(นายประหยัด สุขเกษม) ผู้อำนวยการส่วนควบคุมการก่อสร้าง รักษาการในตำแหน่งหัวหน้าฝ่ายสำรวจ
ตรวจทาน	KS	(นายประหยัด สุขเกษม) ผู้อำนวยการส่วนควบคุมการก่อสร้าง
เห็นชอบ	KS	(นายสุรศักดิ์ สมภักดี) ผู้อำนวยการสำนักช่าง
เห็นชอบ	KS	(นางทิตยาพร เพชรประดิษฐ์) รองปลัดองค์การบริหารส่วนจังหวัด รักษาการแทน ปลัดองค์การบริหารส่วนจังหวัดสระบุรี
อนุมัติ	KS	(นายธนกฤต อัครสัมปณณะ)

ตามคำสั่ง อบจ.สบ. ๒๐๒๕ / ๒๒๖
 ลงวันที่ ๘ ส.ค. ๒๕๖๗
 แบบแปลนเลขที่ ๐๕๑/๖๗

ประธานกรรมการ
 กรรมการ
 กรรมการ
 กรรมการ
 กรรมการ

แบบคู่ฉบับประกอบกำหนดราคากลาง
 ฝั่งพื้นที่ 1 แสดงการติดตั้งอุปกรณ์เครื่องออกกำลังกาย
 SCALE NONE A3

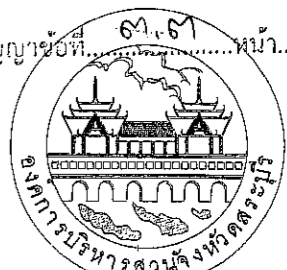

สำนักงานบริหารส่วนจังหวัดสระบุรี
 ก่อสร้างศูนย์สุขภาพประชาชนและผู้สูงอายุ
 เทศบาลเมืองทับกวาง อ.แก่งคอย จ.สระบุรี

แบบแปลนที่ ๐๑/๒๕๖๓
 ลงวันที่ ๑๑ มิ.ย. ๒๕๖๓
 ลงชื่อ.....
 ลงชื่อ.....
 ลงชื่อ.....
 ลงชื่อ.....

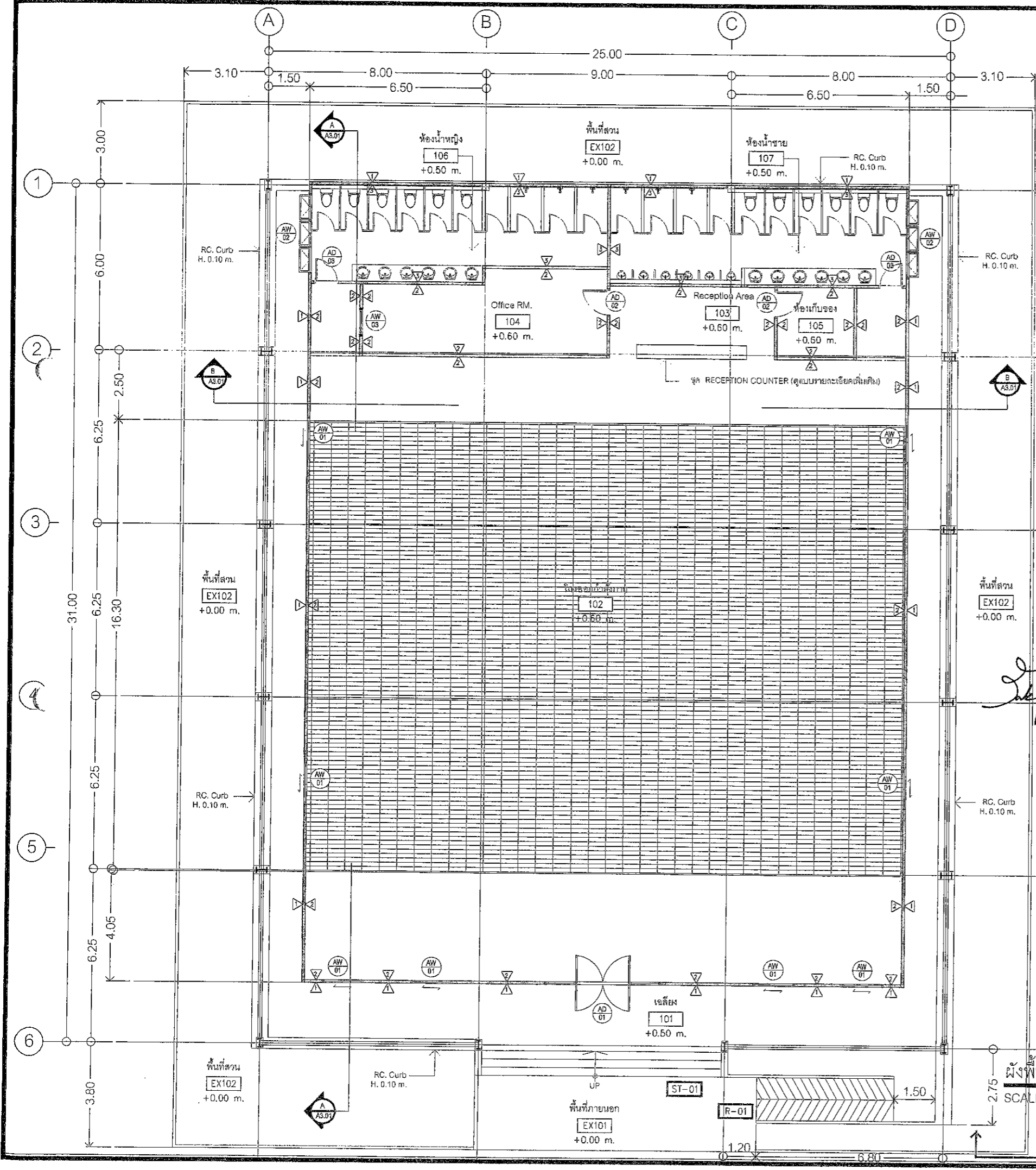

[Handwritten signature]

แบบคู่ฉบับประกอบการกำหนดราคากลาง

คณะกรรมการจัดจ้างแบบบูรณาการงานก่อสร้าง
 ตามคำสั่ง อบจ.ลบ. ๒๐๒๕ / ๒๕๖๓
 ลงวันที่ ๙ ต.ค. ๒๕๖๓
 แบบแปลนเลขที่ ๐๑๓/๖๓
 ประธานกรรมการ.....
 กรรมการ.....
 กรรมการ.....
 กรรมการ.....

เขียนแบบ	<i>[Signature]</i>	(นายชัยทัต ทัพทวี) นักผังเมืองปฏิบัติการ
สำรวจ	<i>[Signature]</i>	(นายพรชัย แก้วบังวัน) วิศวกรโยธาชำนาญการพิเศษ(วช.)
ออกแบบ	<i>[Signature]</i>	(นายพรชัย แก้วบังวัน) วิศวกรโยธาชำนาญการพิเศษ(วช.)
วิศวกร ตรวจแบบ	<i>[Signature]</i>	(นายมารุต ชาวสวน) วิศวกรโยธาชำนาญการพิเศษ(วช.)
วิศวกร ตรวจแบบ	<i>[Signature]</i>	(นายพลธร สีดาทอง) วิศวกรไฟฟ้าชำนาญการ
ตรวจสอบ	<i>[Signature]</i>	(นายฤชชากร ทองทัย) หัวหน้าฝ่ายออกแบบ
ตรวจสอบ	<i>[Signature]</i>	(นายประหยัด สุขเกษม) ผู้อำนวยการส่วนควบคุมการก่อสร้าง รักษาการในตำแหน่งหัวหน้าฝ่ายสำรวจ
ตรวจทาน	<i>[Signature]</i>	(นายประหยัด สุขเกษม) ผู้อำนวยการส่วนควบคุมการก่อสร้าง
เห็นชอบ	<i>[Signature]</i>	(นายสุรศักดิ์ สมภักดี) ผู้อำนวยการสำนักช่าง
เห็นชอบ	<i>[Signature]</i>	(นางทิตยาพร เพชรประดับ) รองปลัดองค์การบริหารส่วนจังหวัด รักษาการแทน ปลัดองค์การบริหารส่วนจังหวัดสระบุรี
อนุมัติ	<i>[Signature]</i>	(นายชนกฤต อิตตะสัมปยุตนะ)
รองนายกองค์การบริหารส่วนจังหวัด ปฏิบัติราชการแทน นายกองค์การบริหารส่วนจังหวัดสระบุรี		
มาตราส่วน		1:150
วันเดือนปี		
แบบเลขที่	A1.01	แผ่นที่ 05/41

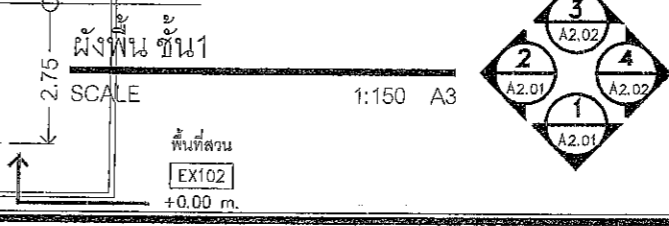

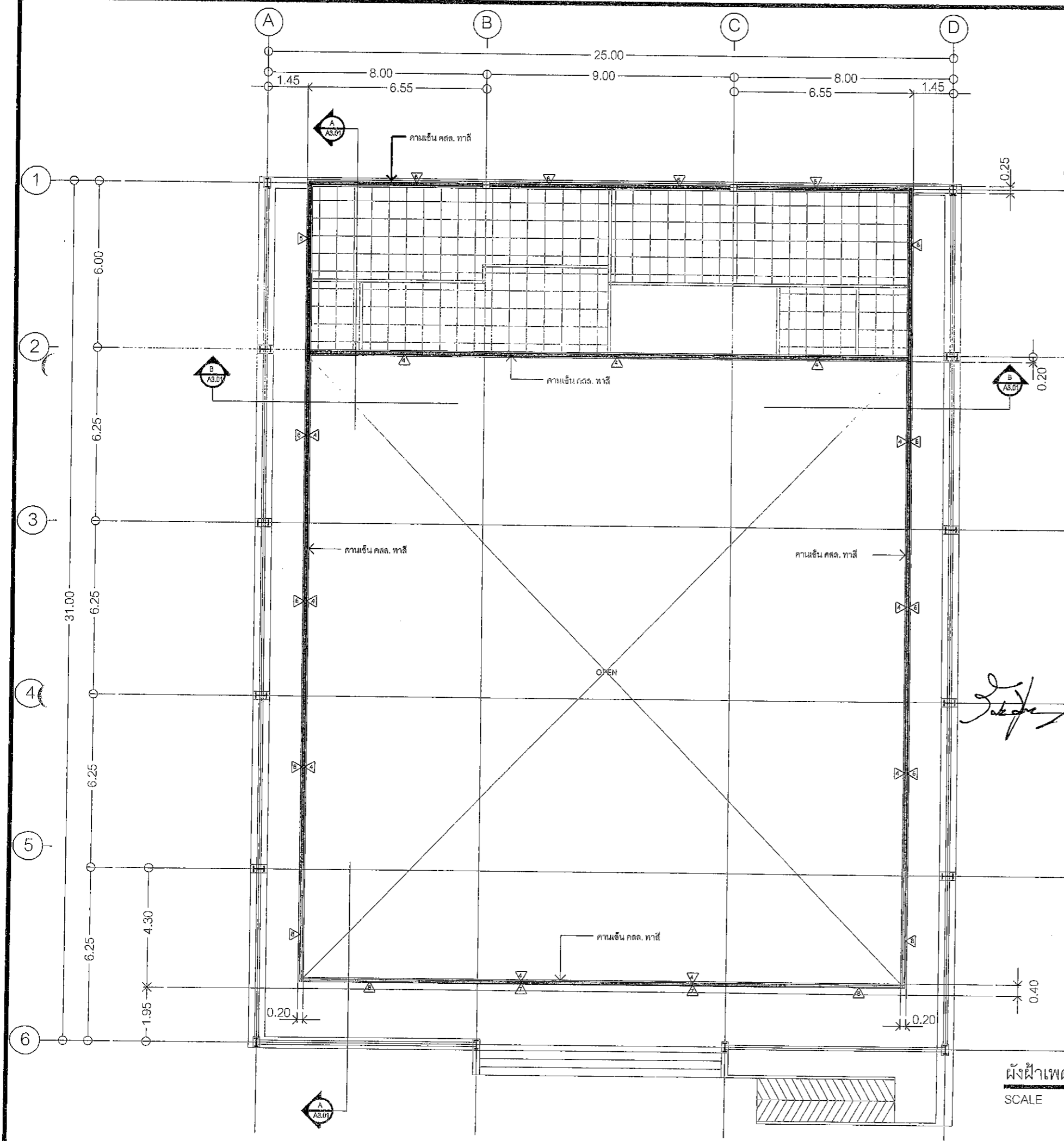

แบบแปลนท้ายสัญญาซื้อขาย เลขที่ ๖/๒๕๖๓
 ลงวันที่ ๑๑ มิ.ย. ๒๕๖๓ หน้า ๑๓๗
 ลงชื่อ.....ผู้ซื้อ
 ลงชื่อ.....ผู้ขาย
 ลงชื่อ.....พยาน
 ลงชื่อ.....พยาน

[Handwritten signature]

แบบคู่ฉบับประกอบกำหนดราคาก่อสร้าง
 คณะกรรมการจัดทำแบบสรุปรายการงานก่อสร้าง
 ตามคำสั่ง อบจ.สบ. ๒๐๒๕ / ๒๕๖๓
 ลงวันที่ ๙ ธ.ค. ๒๕๖๓
 แบบแปลนเลขที่.....
 ประธานกรรมการ.....
 กรรมการ.....
 กรรมการ.....
 กรรมการ.....

ผังฝ่าเปิดาน ชั้น 1
 SCALE 1:150 A3

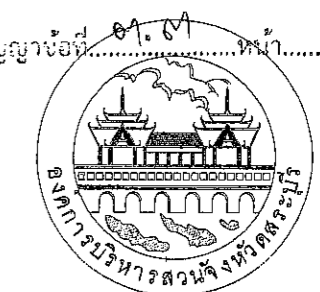

องค์การบริหารส่วนจังหวัดสระบุรี

ก่อสร้างศูนย์สุขภาพประชาชนและผู้สูงอายุ
 บริเวณเทศบาลเมืองทับกวาง อ.แก่งคอย จ.สระบุรี

เขียนแบบ	<i>Ean</i>	(นายชัยศักดิ์ ทัพทวี) นักสำรวจภูมิสถาปัตย์
สำรวจ	<i>WEL</i>	(นายพรชัย แก้วบังวัน) วิศวกรโยธาชำนาญการพิเศษ(วช.)
ออกแบบ	<i>WEL</i>	(นายพรชัย แก้วบังวัน) วิศวกรโยธาชำนาญการพิเศษ(วช.)
วิศวกร ตรวจแบบ	<i>WEL</i>	(นายมาตุต ชาวสวน) วิศวกรโยธาชำนาญการพิเศษ(วช.)
วิศวกร ตรวจแบบ	<i>WEL</i>	(นายพสุธร สีดาทอง) วิศวกรไฟฟ้าชำนาญการ
ตรวจสอบ	<i>WEL</i>	(นายฤชกร ท่องภัย) หัวหน้าฝ่ายออกแบบ
ตรวจสอบ	<i>WEL</i>	(นายประยัด สุขเกษม) ผู้อำนวยการส่วนควบคุมการก่อสร้าง รักษาการในตำแหน่งหัวหน้าฝ่ายสำรวจ
ตรวจทาน	<i>WEL</i>	(นายประยัด สุขเกษม) ผู้อำนวยการส่วนควบคุมการก่อสร้าง
เห็นชอบ	<i>WEL</i>	(นายสุรศักดิ์ สมภักดี) ผู้อำนวยการสำนักช่าง
เห็นชอบ	<i>WEL</i>	(นางทิติยาพร เพชรประดับ) รองปลัดองค์การบริหารส่วนจังหวัด รักษาการแทน ปลัดองค์การบริหารส่วนจังหวัดสระบุรี
อนุมัติ	<i>WEL</i>	(นายธนกฤต อัครสัมปุลณยะ)
นายกอง	นายกององค์การบริหารส่วนจังหวัด ปฏิบัติราชการแทน	
แบบแสดง	นายกององค์การบริหารส่วนจังหวัดสระบุรี	
มาตราส่วน	1:150	
วันเดือนปี		
แบบเลขที่	A1.02	แผ่นที่ 06/41

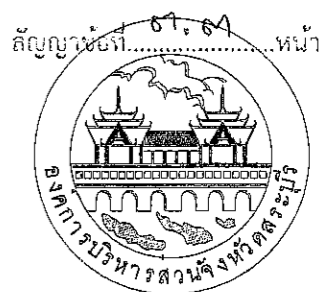

องค์การบริหารส่วนจังหวัดสระบุรี

ก่อสร้างศูนย์สุขภาพประชาชนและผู้สูงอายุ
บริเวณเทศบาลเมืองทับกวาง อ.แก่งคอย จ.สระบุรี

แบบแนบท้ายสัญญาซื้อขาย เลขที่ ๖/๒๕๖๘
ลงวันที่ ๑ มิ.ย. ๒๕๖๘ จำนวน ๑๗๗ หน้า
ลงชื่อ.....ผู้ซื้อ
ลงชื่อ.....ผู้ขาย
ลงชื่อ.....พยาน
ลงชื่อ.....พยาน

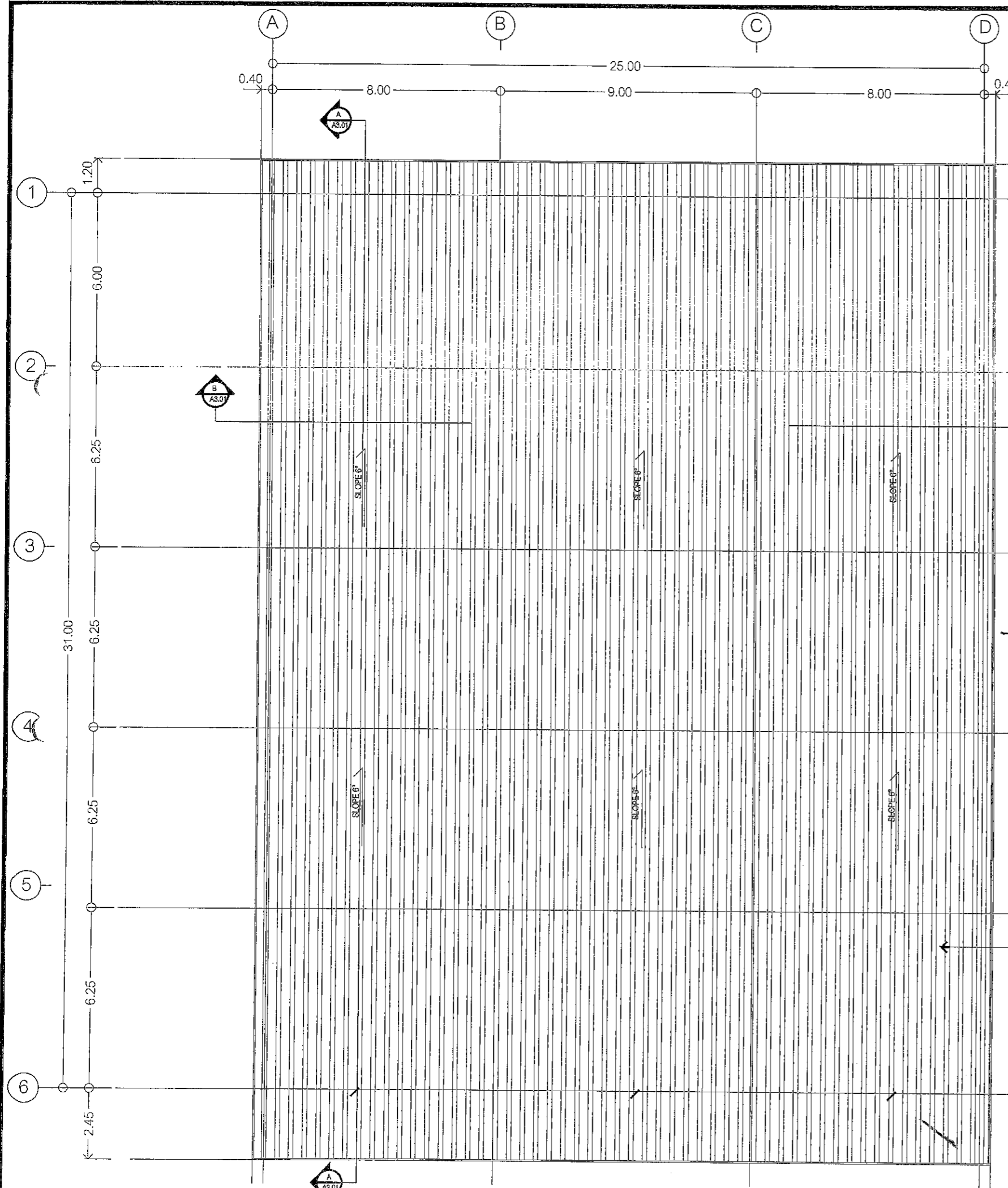

[Handwritten signature]

แบบคู่ฉบับประกอบกำหนดครุฑกาดหน้า

คณะกรรมการจัดทำแบบบูรณาการงานก่อสร้าง
ตามคำสั่ง อบจ.ส.บ. ๒๐๒๕ / ๒๖๖๗
ลงวันที่ ๙ ต.ค. ๒๕๖๗
แบบแปลนเลขที่ ๐๕๖/๖๗

[Signatures]
ประธานกรรมการ.....
กรรมการ.....
กรรมการ.....
กรรมการ.....

Metal Sheet Roof R 01

ผังหลังคา
SCALE 1:150 A3

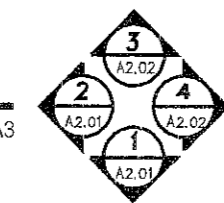

เขียนแบบ	<i>[Signature]</i>	(นายชัยทัต ทัพทวี) นักผังเมืองปฏิบัติการ
สำรวจ	<i>[Signature]</i>	(นายพรชัย แก้วบังวัน) วิศวกรโยธาชำนาญการพิเศษ(วช.)
ออกแบบ	<i>[Signature]</i>	(นายพรชัย แก้วบังวัน) วิศวกรโยธาชำนาญการพิเศษ(วช.)
วิศวกร ตรวจแบบ	<i>[Signature]</i>	(นายมาตุต ชาวสวน) วิศวกรโยธาชำนาญการพิเศษ(วช.)
วิศวกร ตรวจแบบ	<i>[Signature]</i>	(นายพลธร สีดาทอง) วิศวกรไฟฟ้าชำนาญการ
ตรวจสอบ	<i>[Signature]</i>	(นายฤชชากร ทองทัย) หัวหน้าฝ่ายออกแบบ
ตรวจสอบ	<i>[Signature]</i>	(นายประหยัด สุขเกษม) ผู้อำนวยการส่วนควบคุมการก่อสร้าง รักษาการในตำแหน่งหัวหน้าฝ่ายสำรวจ
ตรวจทาน	<i>[Signature]</i>	(นายประหยัด สุขเกษม) ผู้อำนวยการส่วนควบคุมการก่อสร้าง
เห็นชอบ	<i>[Signature]</i>	(นายสุรศักดิ์ สมภักดี) ผู้อำนวยการสำนักช่าง
เห็นชอบ	<i>[Signature]</i>	(นางทิติยาพร เพชรประดับ) รองปลัดองค์การบริหารส่วนจังหวัด รักษาการแทน ปลัดองค์การบริหารส่วนจังหวัดสระบุรี
อนุมัติ	<i>[Signature]</i>	(นายธนภุต อุตตะสัมปณณะ)
รองนายกองค์การบริหารส่วนจังหวัด ปฏิบัติราชการแทน นายกองค์การบริหารส่วนจังหวัดสระบุรี		
มาตราส่วน		1:150
วันเดือนปี		
แบบเลขที่	A1.03	แผ่นที่ 07/41

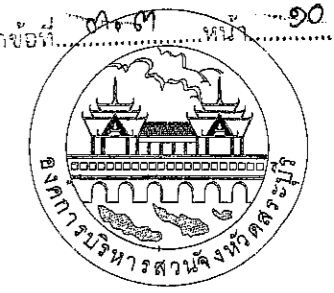

องค์การบริหารส่วนจังหวัดสุราษฎร์ธานี



ก่อสร้างศูนย์สุขภาพประชาชนและผู้สูงอายุ
บริเวณเทศบาลเมืองท่าบวร อ.แก่งคอย จ.สุราษฎร์ธานี

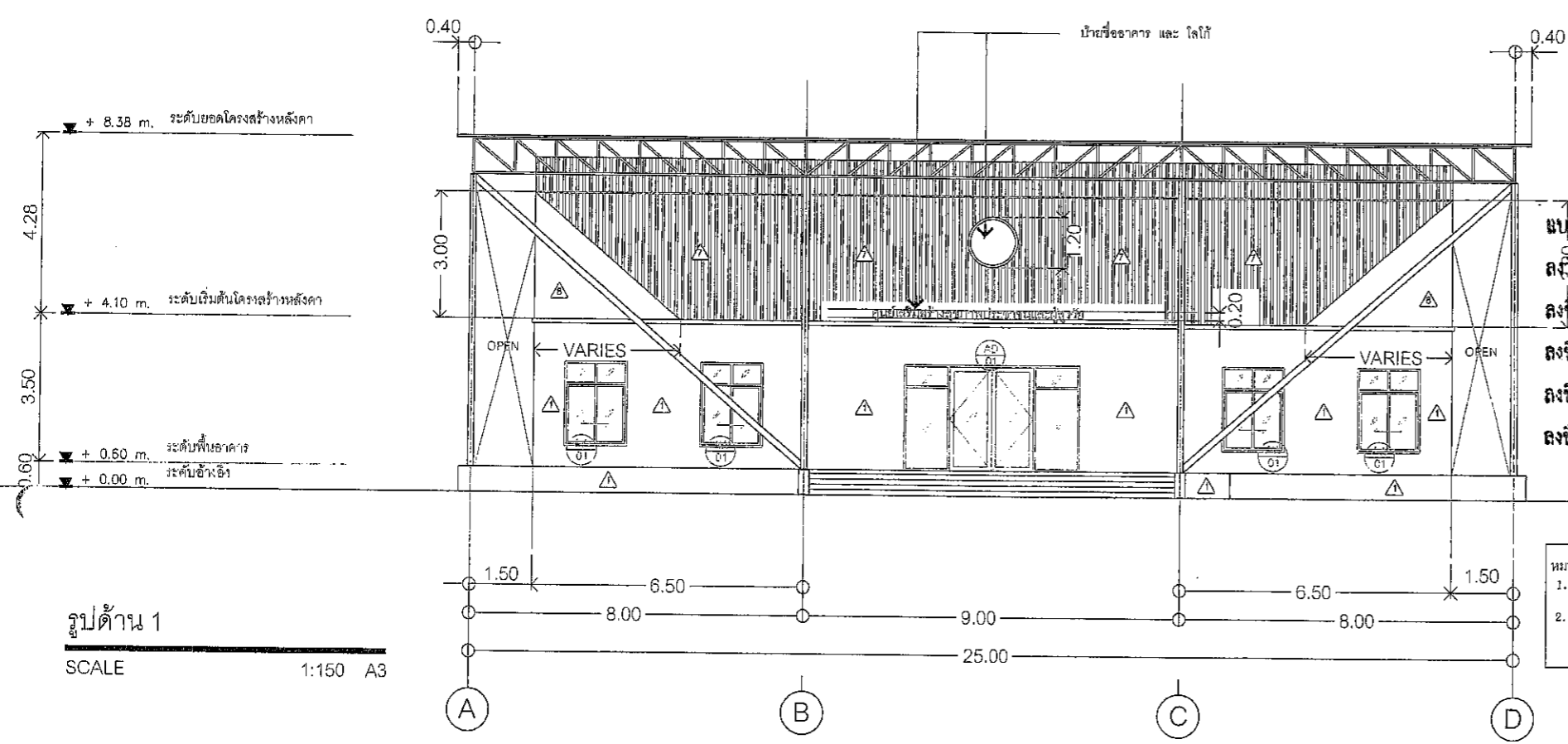

รูปด้าน 1
SCALE 1:150 A3

แบบแปลนทำสัญญาซื้อขาย เลขที่ ๖๖๖/๒๕๖๖
ที่ดินที่ ๑๑ ก.พ. ๒๕๖๖ จำนวน ๑๑๑๑ ไร่
ลงชื่อ *[Signature]* ผู้ซื้อ
ลงชื่อ *[Signature]* ผู้ขาย
ลงชื่อ *[Signature]* พยาน
ลงชื่อ *[Signature]* พยาน

หมายเหตุ :
1. ป้ายโลโก้ ทรงกลม D.=1.20 ม. แผ่นอะคริลิก ใส ทนไฟ 5 มม.
ติดตั้งด้วยสกรูติดเบอร์ UV Injet
2. ชื่ออาคาร ตัวลอย H.=0.20 ม. วัสดุสังกะสี ทำสี ทนไฟ 1 มม.
ยกขอบ 2.5 ซม. ทำเลื่อยยกขอบออกจากพื้น ด้านหลังเสริมโครงเหล็ก

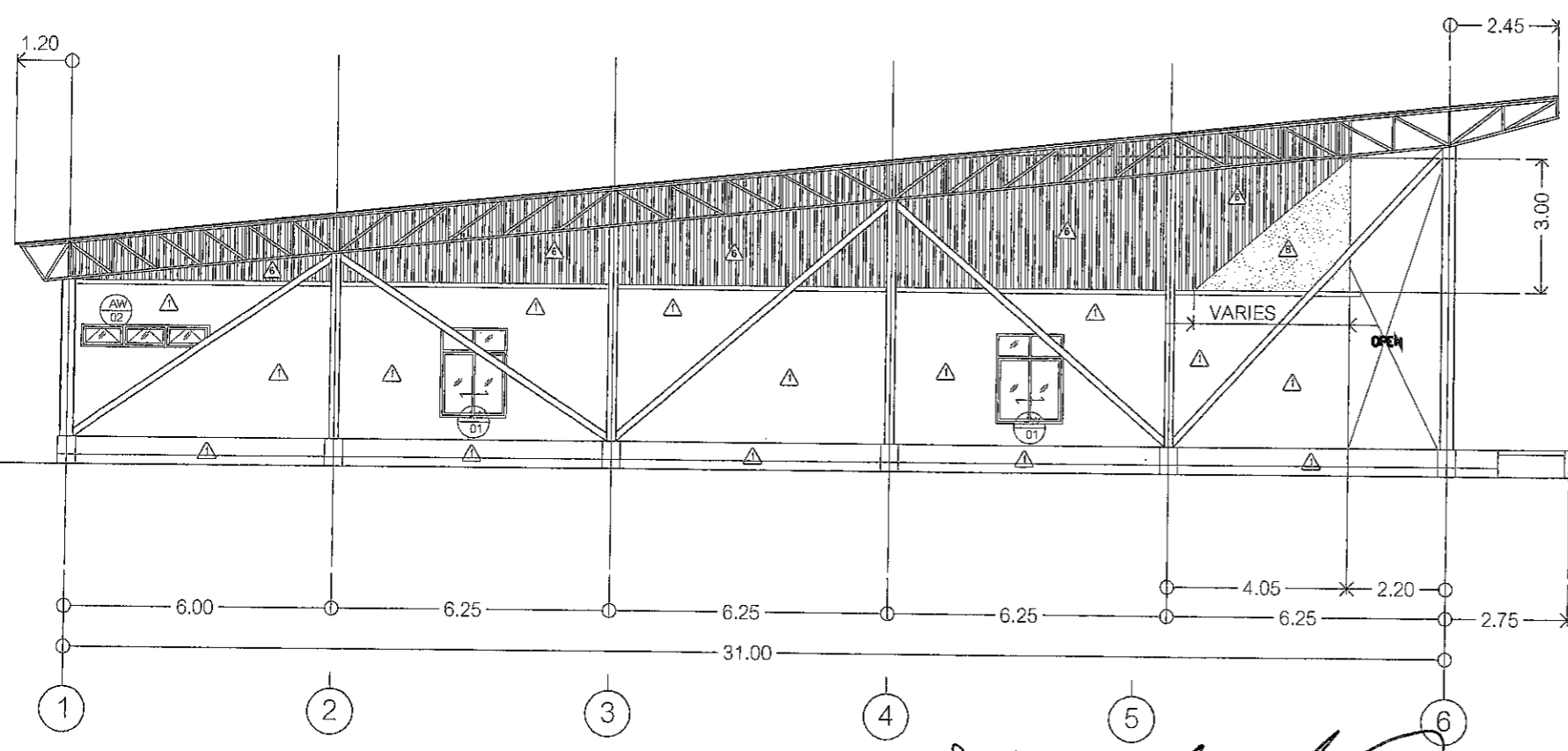

รูปด้าน 2
SCALE 1:150 A3

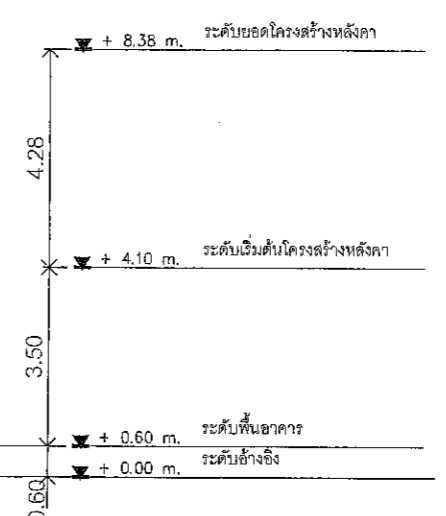

[Signatures]

แบบควบคุมประกอบกาหนดราคาภาค

คณะกรรมการจัดทำแบบรูปราชการงานก่อสร้าง
ตามคำสั่ง อบจ.สบ. ๒๐๒๖ / ๒๕๖๗
ลงวันที่ ๙๙.๑ ๒๕๖๗
แบบแปลนเลขที่ ๐๕๑/๐๗
ประธานกรรมการ
กรรมการ
กรรมการ
กรรมการ

เขียนแบบ	<i>[Signature]</i>	(นายชัยทัต ทัพทวี) นักผังเมืองปฏิบัติการ
สำรวจ	<i>[Signature]</i>	(นายพรชัย แก้วบังวัน) วิศวกรโยธาชำนาญการพิเศษ(วช.)
ออกแบบ	<i>[Signature]</i>	(นายพรชัย แก้วบังวัน) วิศวกรโยธาชำนาญการพิเศษ(วช.)
วิศวกร ตรวจแบบ	<i>[Signature]</i>	(นายมาจูด ชาวสวน) วิศวกรโยธาชำนาญการพิเศษ(วช.)
วิศวกร ตรวจแบบ	<i>[Signature]</i>	(นายพศธร สีคาทอง) วิศวกรไฟฟ้าชำนาญการ
ตรวจสอป	<i>[Signature]</i>	(นายฤชชากร ทองทัย) หัวหน้าฝ่ายออกแบบ
ตรวจสอป	<i>[Signature]</i>	(นายประหยัด สุขเกษม) ผู้อำนวยการส่วนควบคุมการก่อสร้าง รักษาการในตำแหน่งหัวหน้าฝ่ายสำรวจ
ตรวจทาน	<i>[Signature]</i>	(นายประหยัด สุขเกษม) ผู้อำนวยการส่วนควบคุมการก่อสร้าง
เห็นชอบ	<i>[Signature]</i>	(นายสุรศักดิ์ สมภักดี) ผู้อำนวยการสำนักช่าง
เห็นชอบ	<i>[Signature]</i>	(นางทิติยาพร เพชรประดับ) รองปลัดองค์การบริหารส่วนจังหวัด รักษาการแทน ปลัดองค์การบริหารส่วนจังหวัดสุราษฎร์ธานี
อนุมัติ	<i>[Signature]</i>	(นายธนกฤต อัครสัมปณณะ)
นายกองค์การบริหารส่วนจังหวัด ปฏิบัติราชการแทน แบบแปลน	รูปด้าน 1	นายกองค์การบริหารส่วนจังหวัดสุราษฎร์ธานี
มาตราส่วน		1:150
วัน/เดือน/ปี		
แบบเลขที่	A2.01	แผ่นที่ 08/41

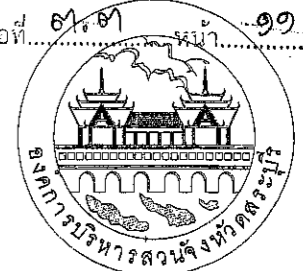

แบบแปลนทำสัญญาซื้อขาย เลขที่ ๐๙/๐๙
 ลงวันที่ ๑๑ มิ.ย. ๒๕๖๗ จำนวน ๑๐๓๓ หน้า
 ชื่อ
 ชื่อ
 ชื่อ
 ชื่อ

องค์การบริหารส่วนจังหวัดสระบุรี

โครงการ
 ผู้ซื้อ
 ผู้ขาย
 หน่วยงาน
 หน่วยงาน

กองพัฒนาศักยภาพประชาชนและผู้สูงวัย
 วิทยาลัยเทคนิคอู่ทอง อ.แก่งคอย จ.สระบุรี

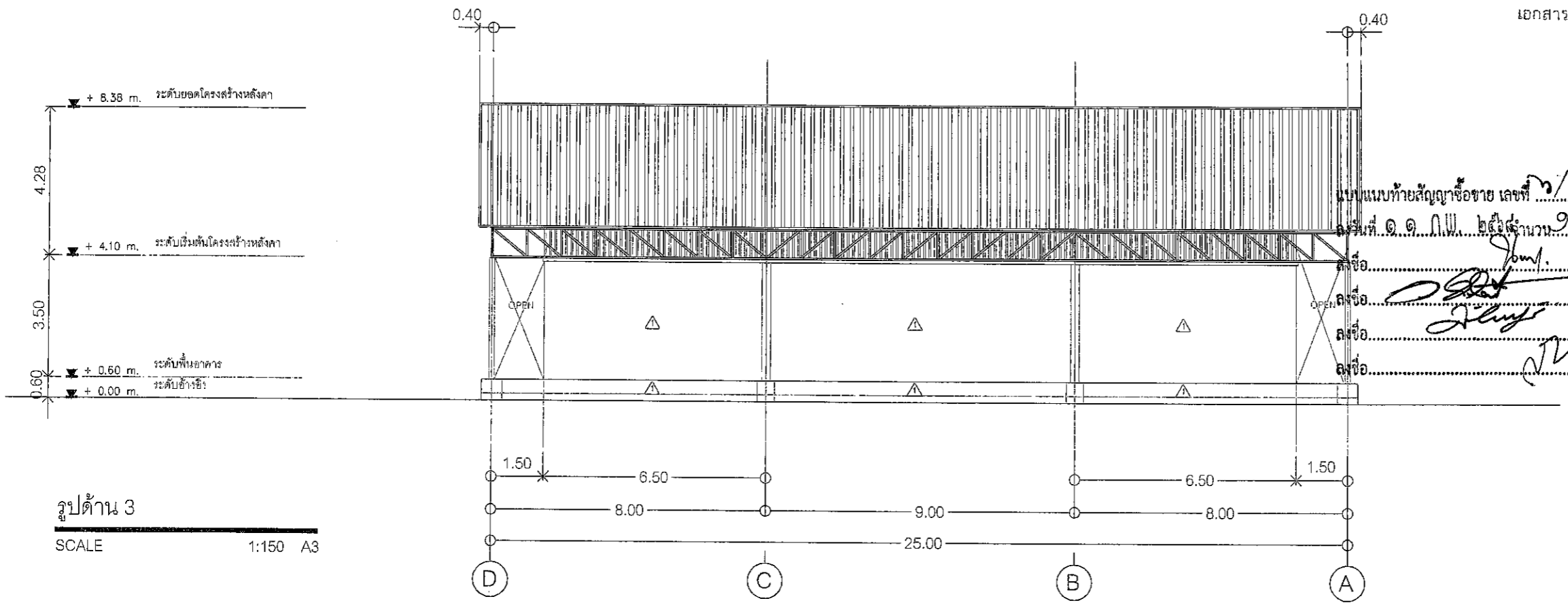

รูปด้าน 3
 SCALE 1:150 A3

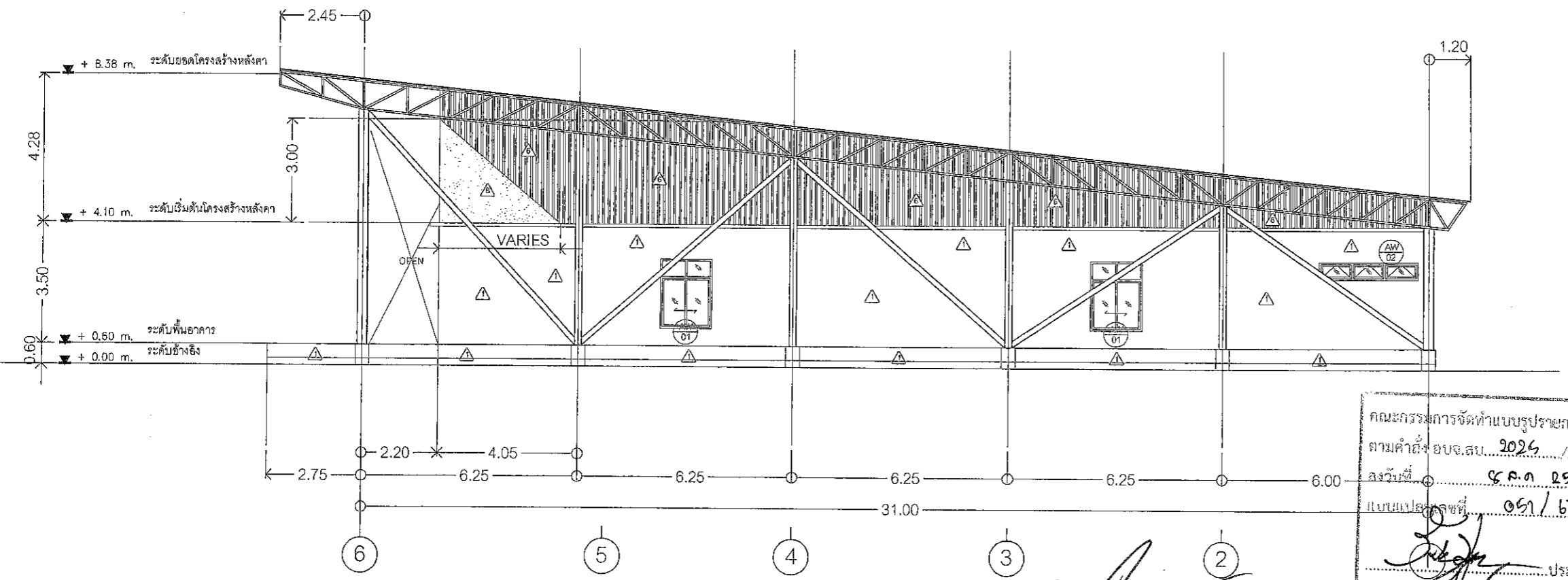

รูปด้าน 4
 SCALE 1:150 A3

.....

แบบคู่ฉบับประกอบกำหนดราคากลาง

คณะกรรมการจัดทำแบบบูรณาการงานก่อสร้าง
 ตามคำสั่ง อบจ.ส.บ. ๒๐๒๖ / ๒๕๖๗
 ลงวันที่ ๕ ธ.ค. ๒๕๖๗
 แบบแปลนเลขที่ ๐๙/๐๙

เขียนแบบ	(นายชัยทัต ทัพทวิ) นักส่งเสริมปฏิบัติการ
สำรวจ	(นายพรชัย แก้วบังวัน) วิศวกรโยธาชำนาญการพิเศษ(วช.)
ออกแบบ	(นายพรชัย แก้วบังวัน) วิศวกรโยธาชำนาญการพิเศษ(วช.)
วิศวกร ตรวจแบบ	(นายมาจูด ชาวสวน) วิศวกรโยธาชำนาญการพิเศษ(วช.)
วิศวกร ตรวจแบบ	(นายพัศธร สีดาทอง) วิศวกรไฟฟ้าชำนาญการ
ตรวจสอบ	(นายฤชชากร ทองทัย) หัวหน้าฝ่ายออกแบบ
ตรวจสอบ	(นายประหยัด สุขเกษม) ผู้อำนวยการส่วนควบคุมการก่อสร้าง รักษาการในตำแหน่งหัวหน้าฝ่ายสำรวจ
ตรวจทาน	(นายประหยัด สุขเกษม) ผู้อำนวยการส่วนควบคุมการก่อสร้าง
เห็นชอบ	(นายสุรศักดิ์ สมภักดิ์) ผู้อำนวยการสำนักช่าง
เห็นชอบ	(นางกิตติยาพร เพชรประดิษฐ์) รองปลัดองค์การบริหารส่วนจังหวัด รักษาการแทน ปลัดองค์การบริหารส่วนจังหวัดสระบุรี
อนุมัติ	(นายธนกฤต อัคระสัมปณณะ)
นายกอง	นายกององค์การบริหารส่วนจังหวัด ปฏิบัติราชการแทน นายกององค์การบริหารส่วนจังหวัดสระบุรี
กรรมการ มาตรฐาน	1:150
กรรมการ วันเดือนปี	
กรรมการ	
แบบเลขที่	A2.02	แผ่นที่ 09/41

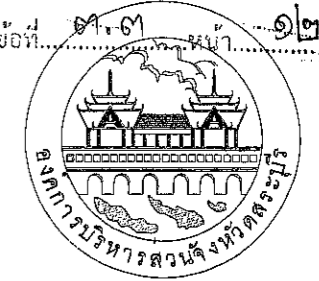

องค์การบริหารส่วนจังหวัดสระบุรี



กอตัญญายุกต์ กีฬาประชาชนและผู้สูงวัย

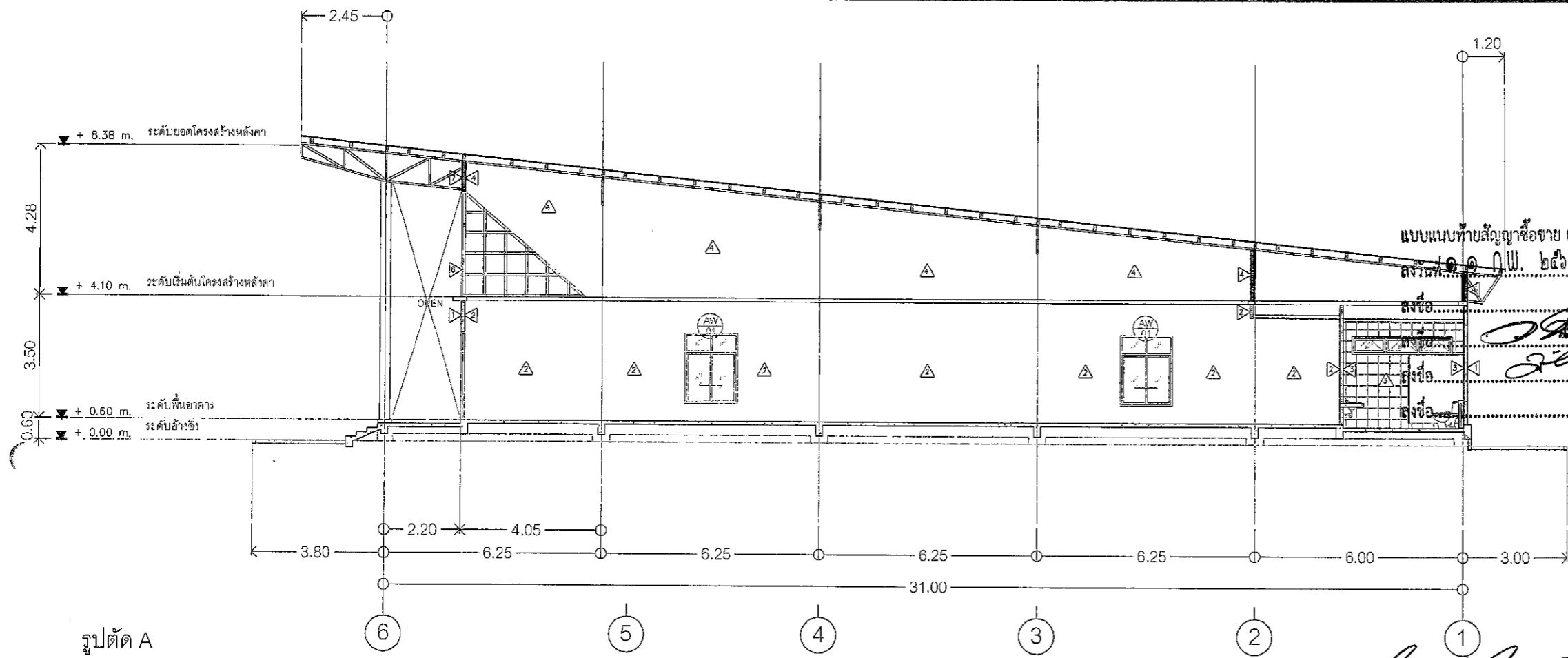

รูปตัด A
SCALE 1:150 A3

แบบคู่ฉบับประกอบการกำหนดราคากลาง

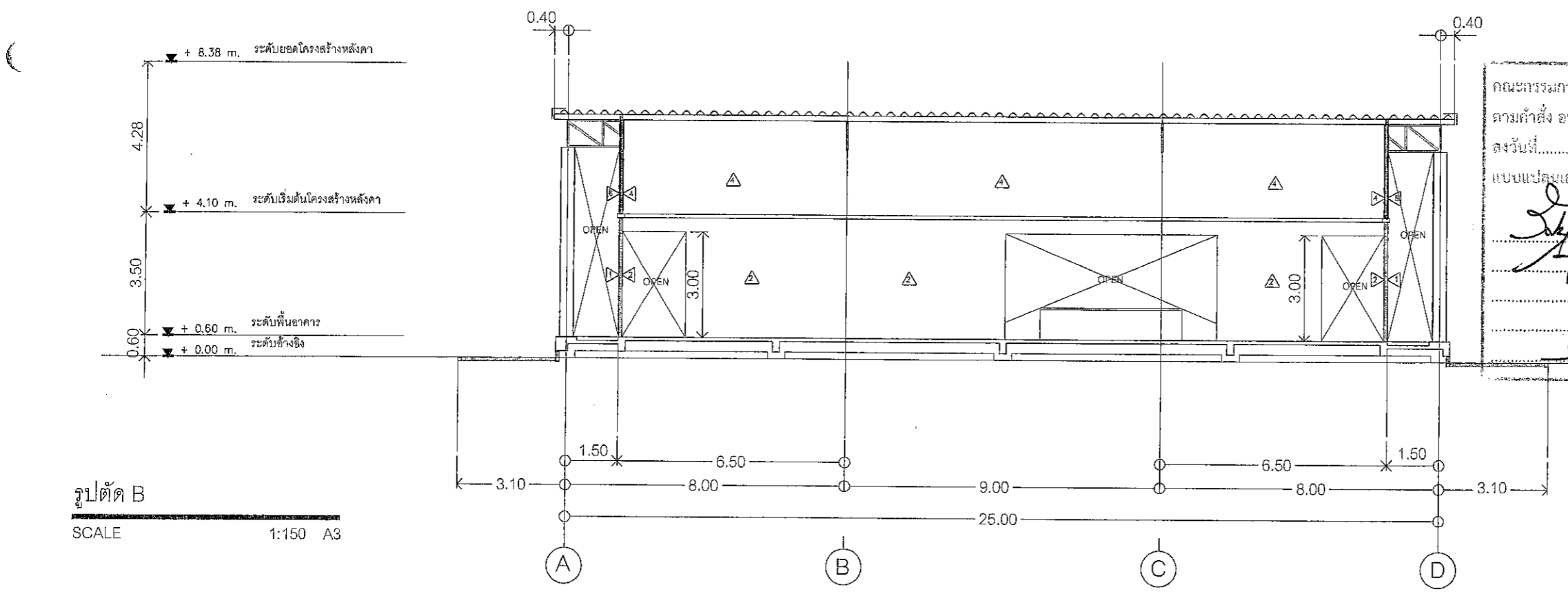

รูปตัด B
SCALE 1:150 A3

คณะกรรมการจัดทำแบบรูป
ตามคำสั่ง อบจ.ส.บ. 2024 / 2667
ลงวันที่ ๘ ธ.ค. ๒๕๖๗
แบบแปลนเลขที่ 051/๖๗

เขียนแบบ	ส.ก.	(นายชัยทัต ทักทวิ) นักผังเมืองปฏิบัติการ
สำรวจ	พ.ย.	(นายพรชัย แก้วบังวัน) วิศวกรโยธาชำนาญการพิเศษ(วช.)
ออกแบบ	พ.ย.	(นายพรชัย แก้วบังวัน) วิศวกรโยธาชำนาญการพิเศษ(วช.)
วิศวกร ตรวจแบบ		(นายมารุต ชาวสวน) วิศวกรโยธาชำนาญการพิเศษ(วช.)
วิศวกร ตรวจแบบ	ท.ก.	(นายพลธร สีดาทอง) วิศวกรไฟฟ้าชำนาญการ
ตรวจสอบ	จ.ร.	(นายฤชชากร ทองทัย) หัวหน้าฝ่ายออกแบบ
ตรวจสอบ	ก.ย.	(นายประหยัด สุขเกษม) ผู้อำนวยการส่วนควบคุมการก่อสร้าง รักษาการในตำแหน่งหัวหน้าฝ่ายสำรวจ
ตรวจสอบ	พ.ย.	(นายประหยัด สุขเกษม) ผู้อำนวยการส่วนควบคุมการก่อสร้าง
เห็นชอบ ประธานกรรมการ		(นายสุรศักดิ์ สมักดี) ผู้อำนวยการสำนักช่าง
กรรมการ ผู้รับผิดชอบ การรับทราบ		(นางทิตยาพร เพชรประดับ) รองปลัดองค์การบริหารส่วนจังหวัด รักษาการแทน ปลัดองค์การบริหารส่วนจังหวัดสระบุรี
กรรมการ การรับทราบ อนุมัติ		(นายชนกฤต อัครสัมปยุต)
แบบแสดง	รูปตัด A, B	นายกองค์การบริหารส่วนจังหวัดสระบุรี
มาตราส่วน		1:150
วันเดือนปี		
แบบเลขที่	A3.01	แผ่นที่ 10/41

DOOR AND WINDOW SCHEDULE

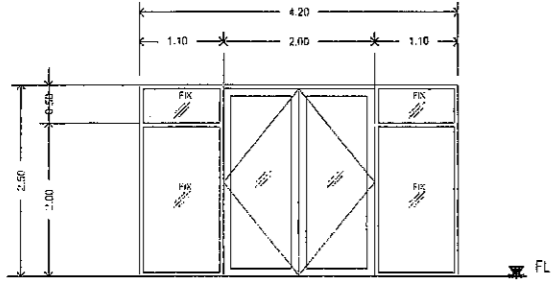
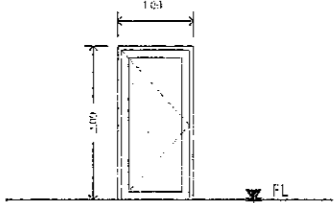
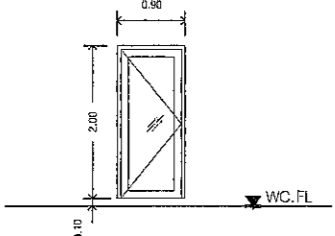
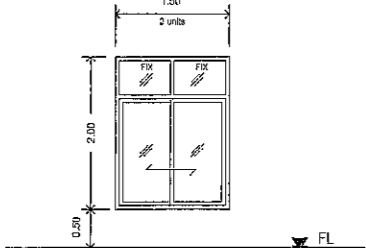
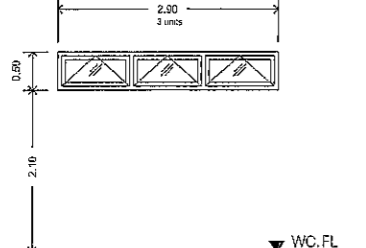
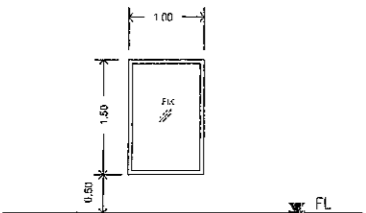
NO.	TYPE	OPERATION	OPENING (W X H)	MATERIAL	GLASS	FRAME	FINISH HARDWARE	REMARKS
AD 01		SWING DOOR & FIXED GLASS	4.20 x 2.50	อลูมิเนียมหนา 1.50 มม.	กระจกใส 6 มม.	อลูมิเนียมหนา 1.50 มม.	ชุดประตูบานพับ	
AD 02		SWING DOOR	1.00 x 2.00	อลูมิเนียมหนา 1.50 มม.	กระจกใส 6 มม.	อลูมิเนียมหนา 1.50 มม.	ชุดประตูบานพับ	
AD 03		SWING DOOR	0.90 x 2.00	อลูมิเนียมหนา 1.50 มม.	กระจกฝ้า 6 มม.	อลูมิเนียมหนา 1.50 มม.	ชุดประตูบานพับ	
AW 01		SLIDING WINDOW & FIXED GLASS	1.50 x 2.00	อลูมิเนียมหนา 1.50 มม.	กระจกใส 6 มม.	อลูมิเนียมหนา 1.50 มม.	ชุดหน้าต่างบานเลื่อนมือ	
AW 02		SWING WINDOW	2.90 x 0.50	อลูมิเนียมหนา 1.50 มม.	กระจกฝ้า 6 มม.	อลูมิเนียมหนา 1.50 มม.	ชุดหน้าต่างบานกระทุ้ง	
AW 03		FIXED WINDOW	1.00 x 1.50	อลูมิเนียมหนา 1.50 มม.	กระจกใส 6 มม.	อลูมิเนียมหนา 1.50 มม.		

แบบแปลนท้ายสัญญาซื้อขาย เลขที่ ๑๑ ก.พ. ๒๕๖๗ หน้า ๑๑๓
 ลงชื่อ: *[Signature]* ๑๑๓
 ลงชื่อ: *[Signature]*
 ลงชื่อ: *[Signature]*
 ลงชื่อ: *[Signature]*

[Signatures]
 แบบคู่ฉบับประกอบการกำหนดราคากลาง

คณะกรรมการจัดจ้างแบบบูรณาการงานก่อสร้าง
 ตามคำสั่ง อบจ.สบ. 2025 / 2567
 ลงวันที่ ๕ ส.ค. ๒๕๖7
 แบบแปลนเลขที่ 051/๖7
 ประธานกรรมการ
 กรรมการ
 กรรมการ
 กรรมการ



ก่อสร้างศูนย์สุขภาพประชาชนและผู้สูงอายุ
 บริเวณเทศบาลเมืองทับกวาง อ.แก่งคอย จ.สระบุรี

เขียนแบบ	<i>[Signature]</i>	(นายชัยทัต ทับทิว) นักผังเมืองปฏิบัติการ
สำรวจ	<i>[Signature]</i>	(นายพรชัย แก้วบังวัน) วิศวกรโยธาชำนาญการพิเศษ(ว.ร.)
ออกแบบ	<i>[Signature]</i>	(นายพรชัย แก้วบังวัน) วิศวกรโยธาชำนาญการพิเศษ(ว.ร.)
วิศวกร ตรวจแบบ	<i>[Signature]</i>	(นายมาธิต ช่างสวน) วิศวกรโยธาชำนาญการพิเศษ(ว.ร.)
วิศวกร ตรวจแบบ	<i>[Signature]</i>	(นายพลธร สีดาทอง) วิศวกรไฟฟ้าชำนาญการ
ตรวจสถาป	<i>[Signature]</i>	(นายอุษากกร ทองทัย) หัวหน้าฝ่ายออกแบบ
ตรวจสถาป	<i>[Signature]</i>	(นายประหยัด สุขเกษม) ผู้อำนวยการส่วนควบคุมการก่อสร้าง รักษาการในตำแหน่งหัวหน้าฝ่ายสำรวจ
ตรวจทาน	<i>[Signature]</i>	(นายประหยัด สุขเกษม) ผู้อำนวยการส่วนควบคุมการก่อสร้าง
เห็นชอบ	<i>[Signature]</i>	(นายสุรศักดิ์ สมภักดี) ผู้อำนวยการสำนักช่าง
เห็นชอบ	<i>[Signature]</i>	(นางกิตติยาพร เพชรประดับ) รองปลัดองค์การบริหารส่วนจังหวัด รักษาการแทน ปลัดองค์การบริหารส่วนจังหวัดสระบุรี
อนุมัติ	<i>[Signature]</i>	(นายธนภฤต อัครละสิมปทุมณะ)

รองนายกองค์การบริหารส่วนจังหวัด ปฏิบัติราชการแทน
 นายองค์การบริหารส่วนจังหวัดสระบุรี

แบบแสดง
 DOOR AND WINDOW SCHEDULE
 นายองค์การบริหารส่วนจังหวัดสระบุรี
 มาตรฐาน
 1:100
 วันที่เดือนปี
 แบบเลขที่ A4.01 แผ่นที่ 11/41



องค์การบริหารส่วนจังหวัดสุราษฎร์ธานี

โครงการ



ก่อสร้างศูนย์สุขภาพประชาชนและผู้สูงอายุ
ถนนเทศบาลเมืองทับกวาง อ.แก่งคอย จ.สระบุรี

เขียนแบบ	<i>Feen</i>	(นายรัชิต ทัพทวี) นักผังเมืองปฏิบัติการ
สำรวจ	<i>WEL</i>	(นายพรชัย แก้วบังวัน) วิศวกรโยธาชำนาญการพิเศษ(วช.)
ออกแบบ	<i>WEL</i>	(นายพรชัย แก้วบังวัน) วิศวกรโยธาชำนาญการพิเศษ(วช.)
วิศวกร ตรวจแบบ	<i>WEL</i>	(นายมาจูด ชาวสวน) วิศวกรโยธาชำนาญการพิเศษ(วช.)
วิศวกร ตรวจแบบ	<i>WEL</i>	(นายพลธร สีดาทอง) วิศวกรไฟฟ้าชำนาญการ
ตรวจออกแบบ	<i>WEL</i>	(นายฤชกร ทองทัย) หัวหน้าฝ่ายออกแบบ
ตรวจออกแบบ	<i>WEL</i>	(นายประหยัด สุขเกษม) ผู้อำนวยการส่วนควบคุมการก่อสร้าง รักษาการในตำแหน่งหัวหน้าฝ่ายสำรวจ
ตรวจทาน	<i>WEL</i>	(นายประหยัด สุขเกษม) ผู้อำนวยการส่วนควบคุมการก่อสร้าง
เห็นชอบ	<i>WEL</i>	(นายสุศักดิ์ สมภักดี) ผู้อำนวยการสำนักช่าง
เห็นชอบ	<i>WEL</i>	(นางกิตติยาพร เพชรประดับ) รองปลัดองค์การบริหารส่วนจังหวัด รักษาการแทน ปลัดองค์การบริหารส่วนจังหวัดสุราษฎร์ธานี

อนุมัติ	<i>WEL</i>	(นายชนกฤต อัครสัมปณณะ)
กองช่าง		กองช่าง องค์การบริหารส่วนจังหวัด ปฏิบัติราชการแทน
แบบแปลน		แบบขยายห้องน้ำ
นายกองค์การบริหารส่วนจังหวัดสุราษฎร์ธานี		
มาตราส่วน		1:100
วันเดือนปี		
แบบเลขที่	A5.01	แผ่นที่ 12/41

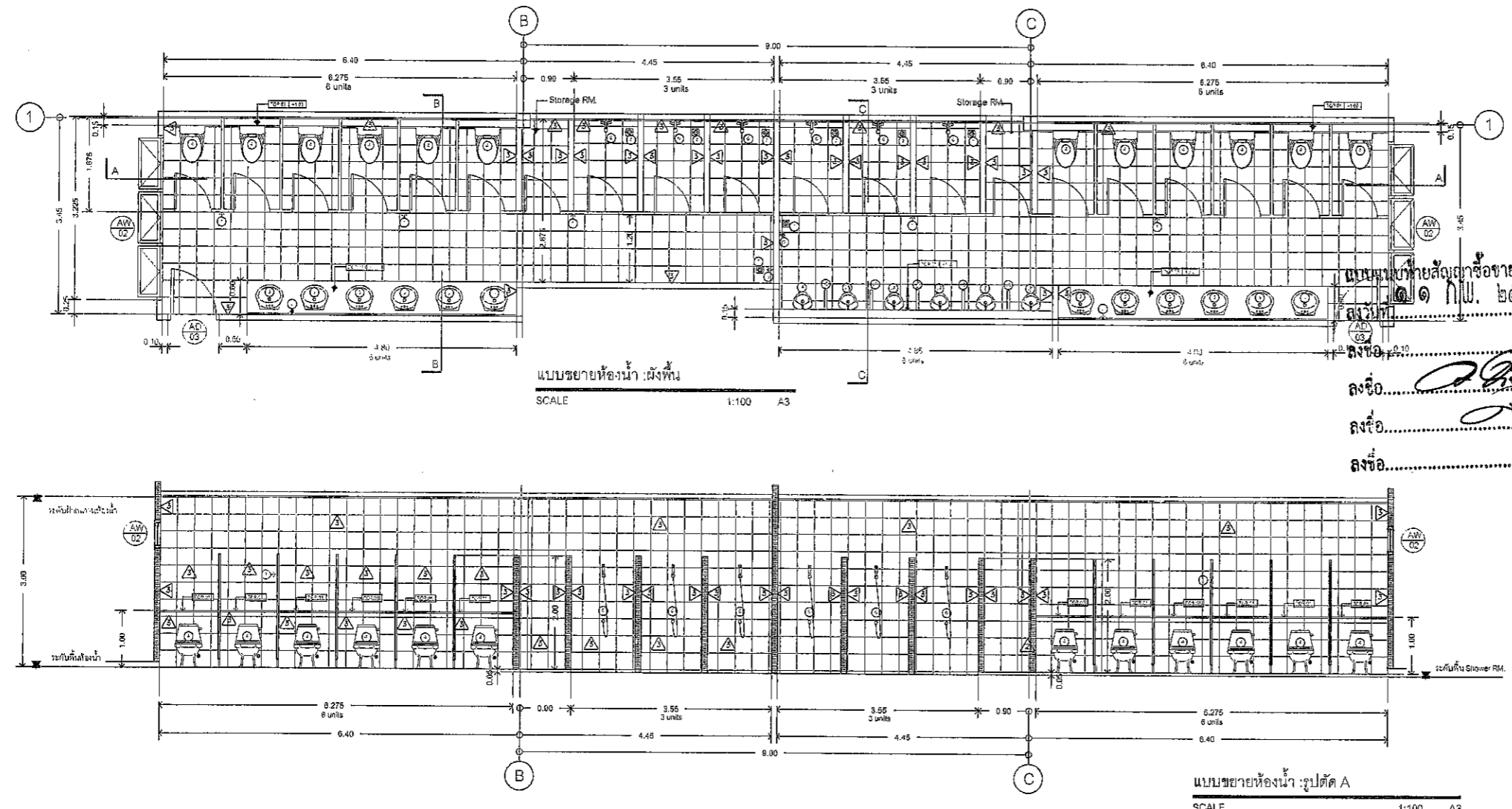

แบบขยายห้องน้ำ: ผังพื้น
SCALE 1:100 A3

แบบขยายห้องน้ำ: รูปตัด A
SCALE 1:100 A3

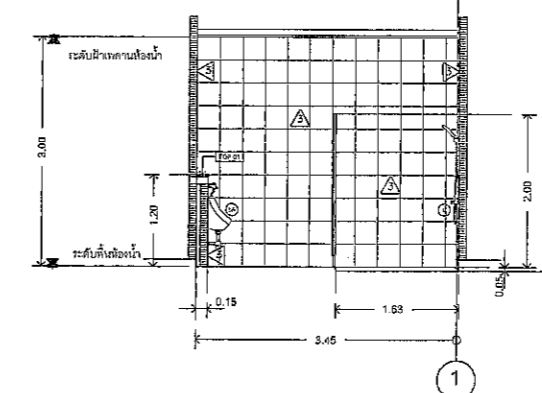
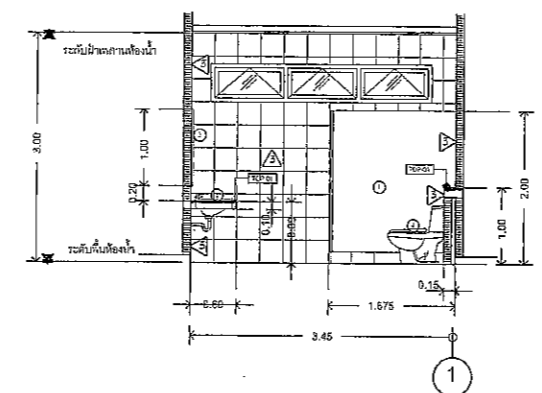

แบบขยายห้องน้ำ: รูปตัด B
SCALE 1:100 A3

แบบขยายห้องน้ำ: รูปตัด C
SCALE 1:100 A3

ตามคำสั่ง อบจ.สบ. ๒๐๒๕ / ๒๕๐๗
ลงวันที่ ๘ ก.ค. ๒๕๖๗
เลขแปลนเลขที่ ๐๑๑/๐๗

ประธานกรรมการ
กรรมการ
กรรมการ

ITEM	รายการ	ยี่ห้อ	รุ่น	สี
TOP-1	หินแกรนิตธรรมชาติ			สีเทา
รายการวัสดุ COUNTER				
1	ผนังห้องน้ำสำเร็จรูป HPL 10 มม.			สีขาว
2	กระจกเงาติดผนัง หรือกระจกอลูมิเนียมสูง 1.00 ม. ทึบตามรายละเอียดแบบ			
3	อ่างล้างหน้าแบบฝังคานาโครม หรือเทคนิกานาโครม			
4	โถสุขภัณฑ์ หรือสายฉีดชำระ			
5A	โถบิโด้ชำระชาย			
5B	ที่นั่งโถบิโด้ชำระชาย			
6	ฝักบัวอาบน้ำ สายอ่อน พร้อมหัวฉีด			
7	Floor Drain			
8	ก๊อบบี้ยึดผนัง สูงจากพื้น 40 ซม.			

แบบคู่ฉบับประกอบกำหนดราคาตกตวง



องค์การบริหารส่วนจังหวัดสระบุรี

ก่อสร้างศูนย์สุขภาพประชาชนและผู้สูงอายุ
บริเวณเทศบาลเมืองทับกวาง อ.แก่งคอย จ.สระบุรี

แบบแนบท้ายสัญญาซื้อขาย เลขที่ ๒๕๖๖
ลงวันที่ ๑๑ ก.พ. ๒๕๖๗ จำนวน ๑๓๓๓ หน้า
ตั้งชื่อ..... ผู้ซื้อ
ลงชื่อ..... ผู้ขาย
ลงชื่อ..... ผู้ขาย
ลงชื่อ..... ผู้ขาย

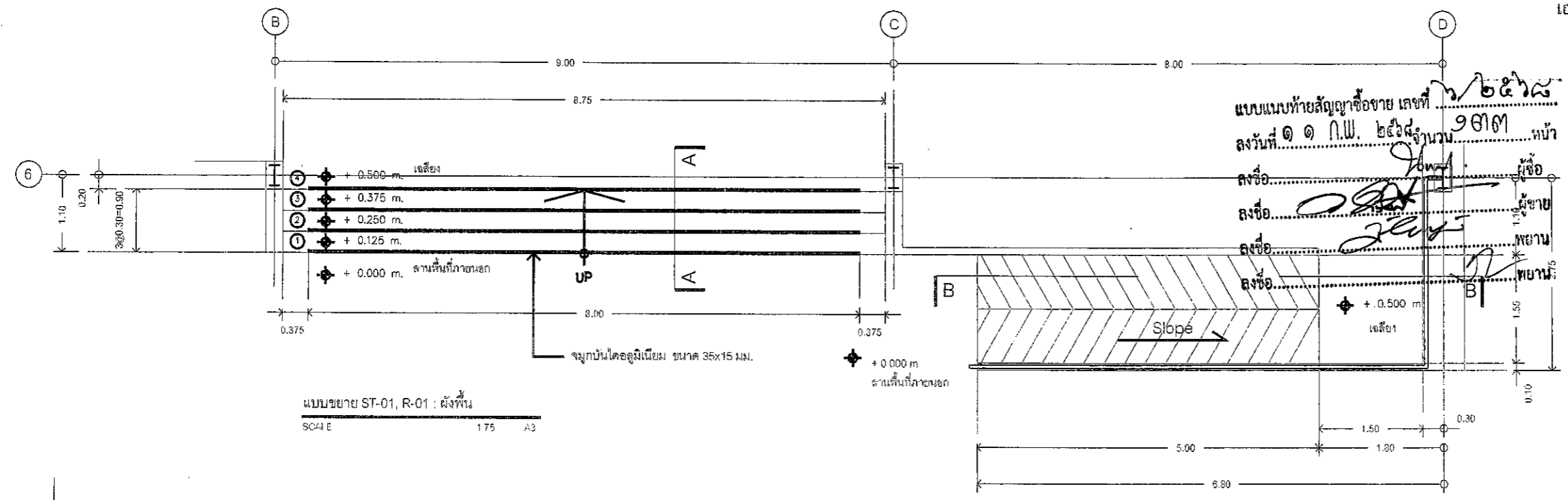

แบบขยาย ST-01, R-01 : ผังพื้น
SC4 E 1.75 A3

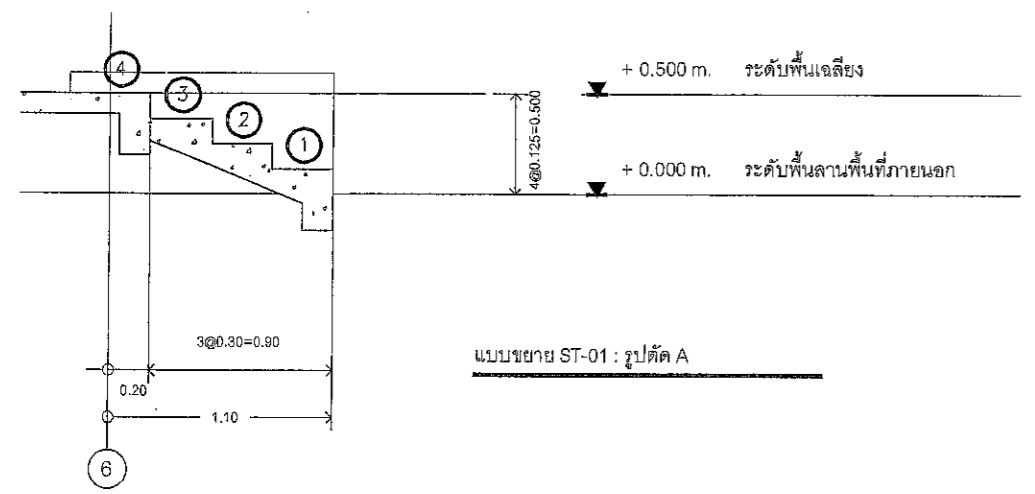

แบบขยาย ST-01 : รูปตัด A

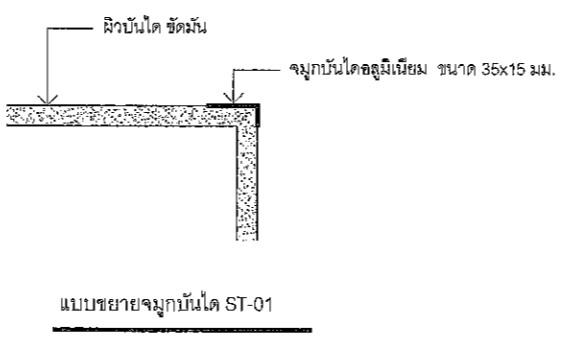

แบบขยายจุ่มบันได ST-01

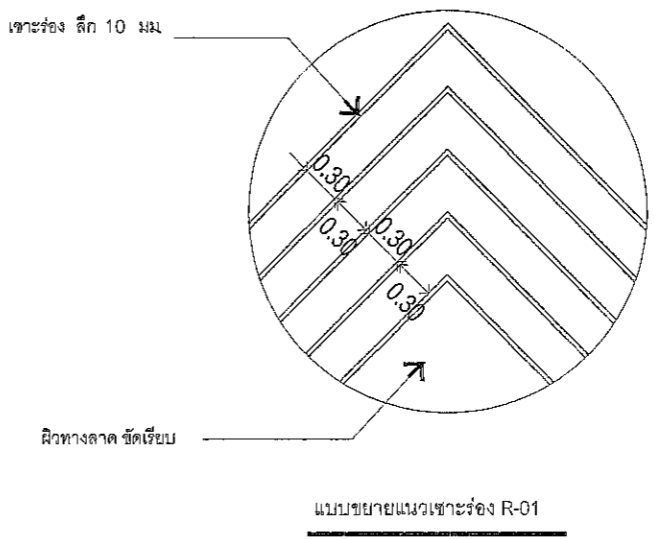

แบบขยายแนวเข่าร่อง R-01

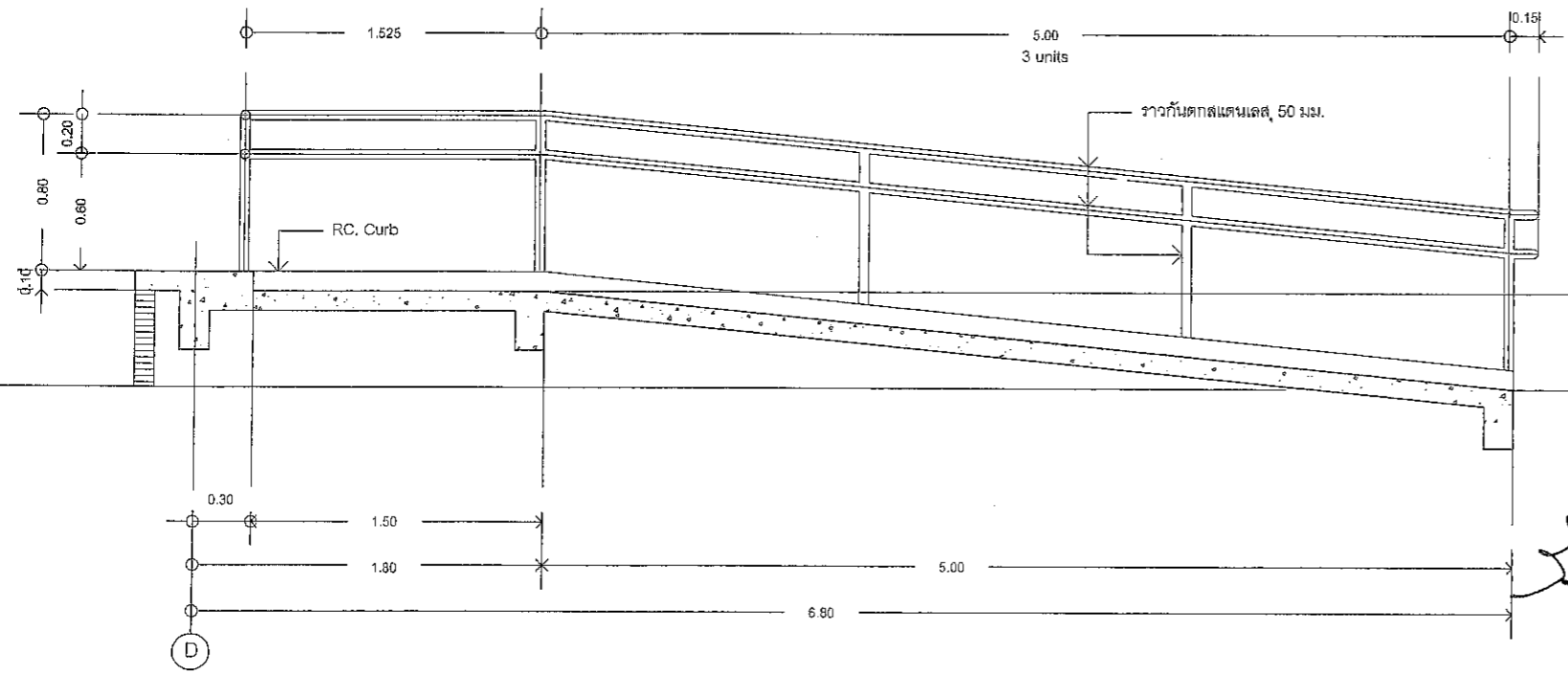

แบบขยาย R-01 : รูปตัด B

คณะกรรมการจัดทำแบบบูรณาการงานก่อสร้าง
ตามคำสั่ง อบจ.สบ. ๒๐๒๕ / ๒๕๖๗
ลงวันที่ ๔ ก.พ. ๒๕๖๗ เห็นชอบ
แบบแปลนเลขที่ ๐๑๓/๖๗

นาย.....
นาย.....
นาย.....

แบบสุดท้ายประกอบด้วยข้อกำหนดราคาตาม.....

เขียนแบบ	<i>เอก</i>	(นายชัยทัต ทัททวี) นักผังเมืองปฏิบัติการ
สำรวจ	<i>พล</i>	(นายพรชัย แก้วบังวัน) วิศวกรโยธาชำนาญการพิเศษ(วช.)
ออกแบบ	<i>พล</i>	(นายพรชัย แก้วบังวัน) วิศวกรโยธาชำนาญการพิเศษ(วช.)
วิศวกร ตรวจแบบ	<i>ค</i>	(นายมาธิต ชาวสวน) วิศวกรโยธาชำนาญการพิเศษ(วช.)
วิศวกร ตรวจแบบ	<i>ทกต.</i>	(นายพัชร สีสาทอง) วิศวกรไฟฟ้าชำนาญการ
ตรวจลอบ	<i>จ</i>	(นายฤชกร ทองทัย) หัวหน้าฝ่ายออกแบบ
ตรวจลอบ	<i>ช</i>	(นายประหยัด สุขเกษม) ผู้อำนวยการส่วนควบคุมการก่อสร้าง รักษาการในตำแหน่งหัวหน้าฝ่ายสำรวจ
ตรวจทาน	<i>ช</i>	(นายประหยัด สุขเกษม) ผู้อำนวยการส่วนควบคุมการก่อสร้าง
เห็นชอบ	<i>ค</i>	(นายสุรศักดิ์ สมภักดี) ผู้อำนวยการสำนักช่าง
รองนายกองค์การบริหารส่วนจังหวัด ปฏิบัติราชการแทน นายกองค์การบริหารส่วนจังหวัดสระบุรี	<i>ค</i>	(นางทิติยาพร เพชรประดับ) รองปลัดองค์การบริหารส่วนจังหวัด รักษาการแทน ปลัดองค์การบริหารส่วนจังหวัดสระบุรี
อนุมัติ ประธานกรรมการ	<i>ค</i>	(นายธนกร อุตตะสัมปยุตนะ)
รองนายกองค์การบริหารส่วนจังหวัด ปฏิบัติราชการแทน นายกองค์การบริหารส่วนจังหวัดสระบุรี	<i>ค</i>	นาย..... นาย.....
มาตราส่วน		1:75
วัน/เดือน/ปี		

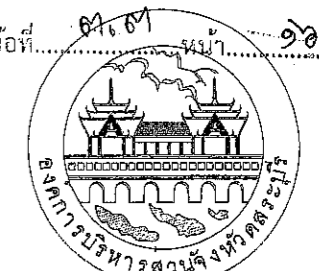

องค์การบริหารส่วนจังหวัดสระบุรี

โครงการ		ก่อสร้างศูนย์สุขภาพประชาชนและผู้สูงอายุ บริเวณเทศบาลเมืองทับกวาง อ.แก่งคอย จ.สระบุรี
ผู้เขียนแบบ	นายชัยทัต ทัททวี	นักผังเมืองปฏิบัติการ
ผู้ออกแบบ	นายพรชัย แก้วบังวัน	วิศวกรโยธาชำนาญการพิเศษ(วช.)
วิศวกร ตรวจแบบ	นายมาจูด ชวรสวน	วิศวกรโยธาชำนาญการพิเศษ(วช.)
วิศวกร ตรวจแบบ	นายพลธร สีดาทอง	วิศวกรไฟฟ้าชำนาญการ
ตรวจสอบ	นายฤชกร ทองทัย	หัวหน้าฝ่ายออกแบบ
ตรวจสอบ	นายประยัตต์ สุขเกษม	ผู้อำนวยการส่วนควบคุมการก่อสร้าง รักษาการในตำแหน่งหัวหน้าฝ่ายสำรวจ
ตรวจสอบ	นายประยัตต์ สุขเกษม	ผู้อำนวยการส่วนควบคุมการก่อสร้าง
กรรมการ เห็นชอบ	นายสุรศักดิ์ สมภักดี	ผู้อำนวยการสำนักช่าง
กรรมการ เห็นชอบ	นางทิติยาพร เพชรประดับ	รองปลัดองค์การบริหารส่วนจังหวัด รักษาการแทน ปลัดองค์การบริหารส่วนจังหวัดสระบุรี
กรรมการ เห็นชอบ	นายชนกฤต อัครสัมปณณะ	
รองนายกองค์การบริหารส่วนจังหวัด ปฏิบัติราชการแทน นายกองค์การบริหารส่วนจังหวัดสระบุรี		
มาตราส่วน	1:50	
วันเดือนปี		
แบบเลขที่	A6.02	แผ่นที่ 14 / 41

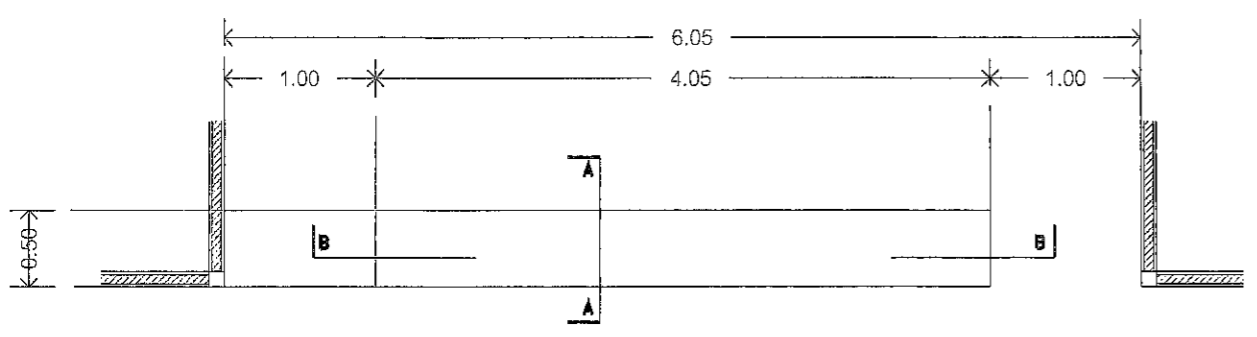

แบบขยายชุด RECEPTION COUNTER : ผังพื้น
SCALE 1:50 A3

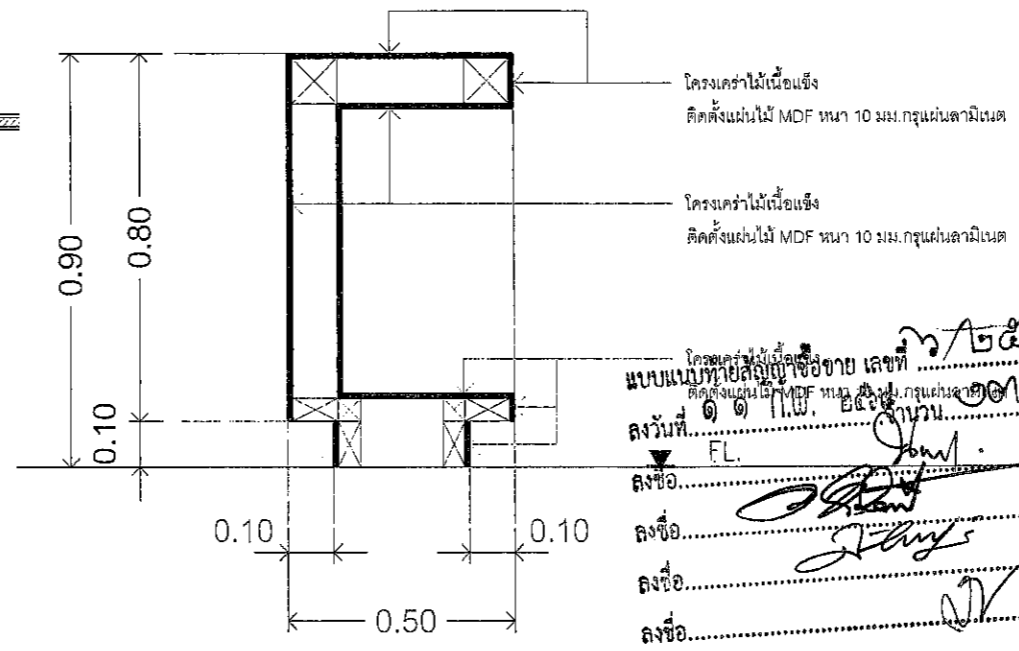

แบบขยายชุด RECEPTION COUNTER : รูปตัด A

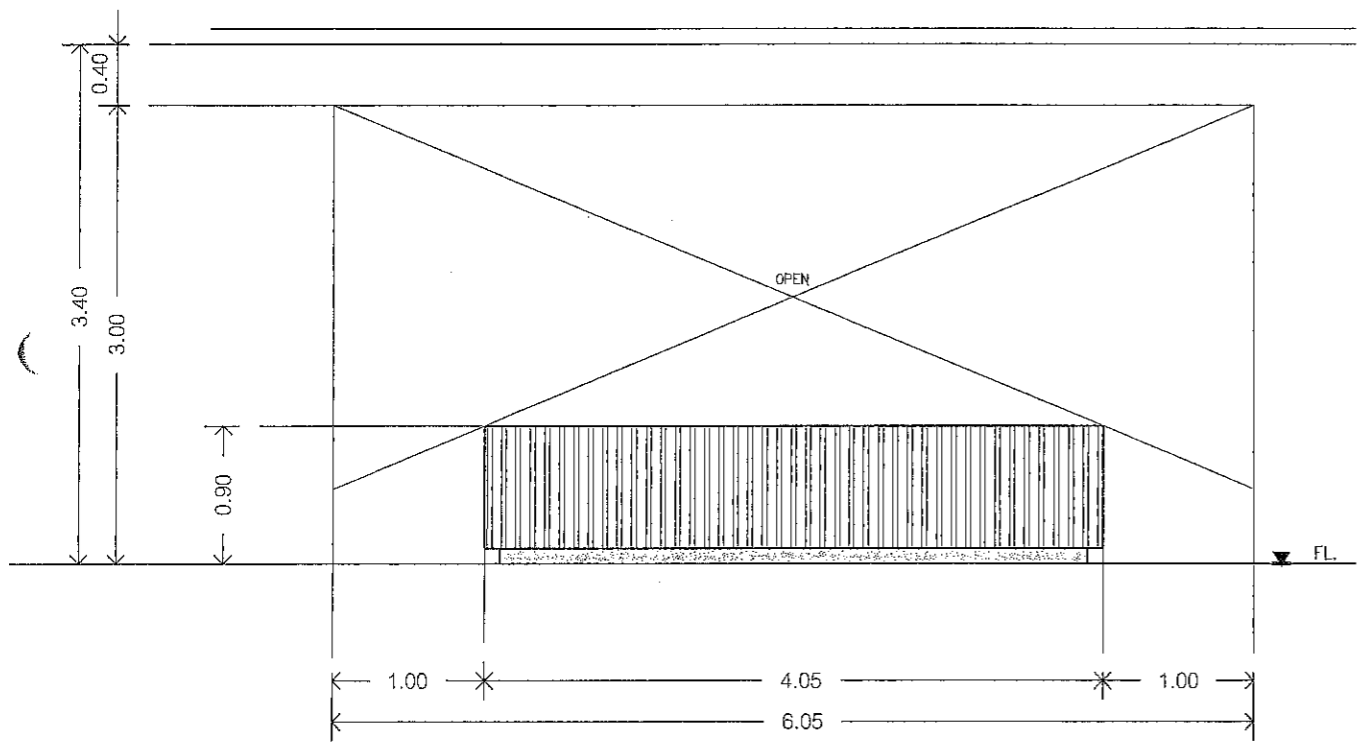

แบบขยายชุด RECEPTION COUNTER : รูปด้าน 1
SCALE 1:50 A3

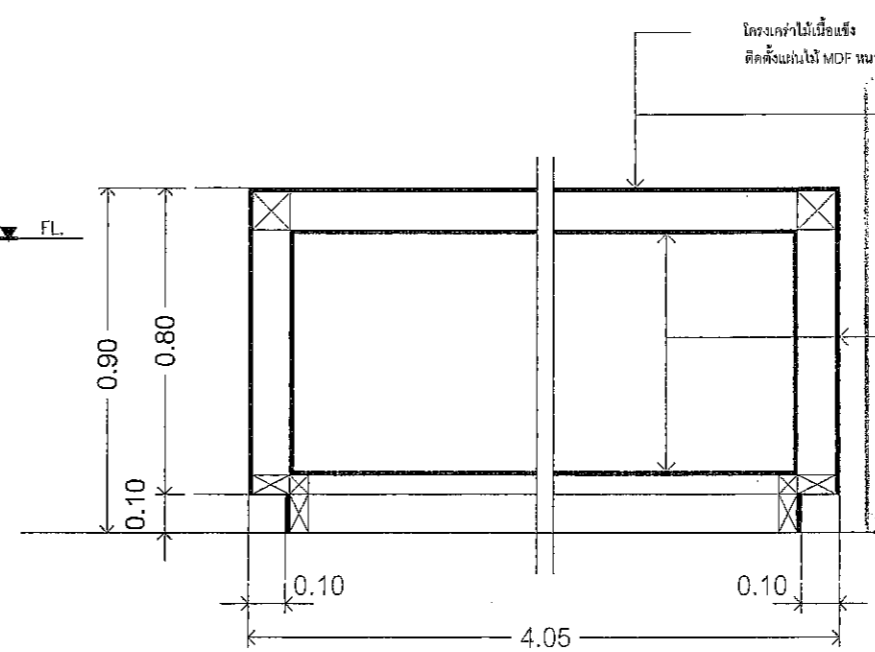

แบบขยายชุด RECEPTION COUNTER : รูปตัด B

แบบแปลนที่ส่งให้ผู้ซื้อขาย เลขที่ ๐๐๑๓
ติดตั้งแผ่นไม้ MDF หนา 10 มม. กรุแผ่นลามิเนต
ลงวันที่ ๑๑ ก.พ. ๒๕๖๗
ลงชื่อ.....ผู้ซื้อ
ลงชื่อ.....ผู้ขาย
ลงชื่อ.....พยาน

แบบคู่ฉบับประกอบเอกสารกำหนดราคาก่อสร้าง
คณะกรรมการจัดทำแบบบูรณาการงานก่อสร้าง
ตามคำสั่ง อบจ.สบ. ๒๐๒๕
ลงวันที่ ๘ ธ.ค. ๒๕๖๗
แบบแปลนเลขที่ ๐๕๑/๒

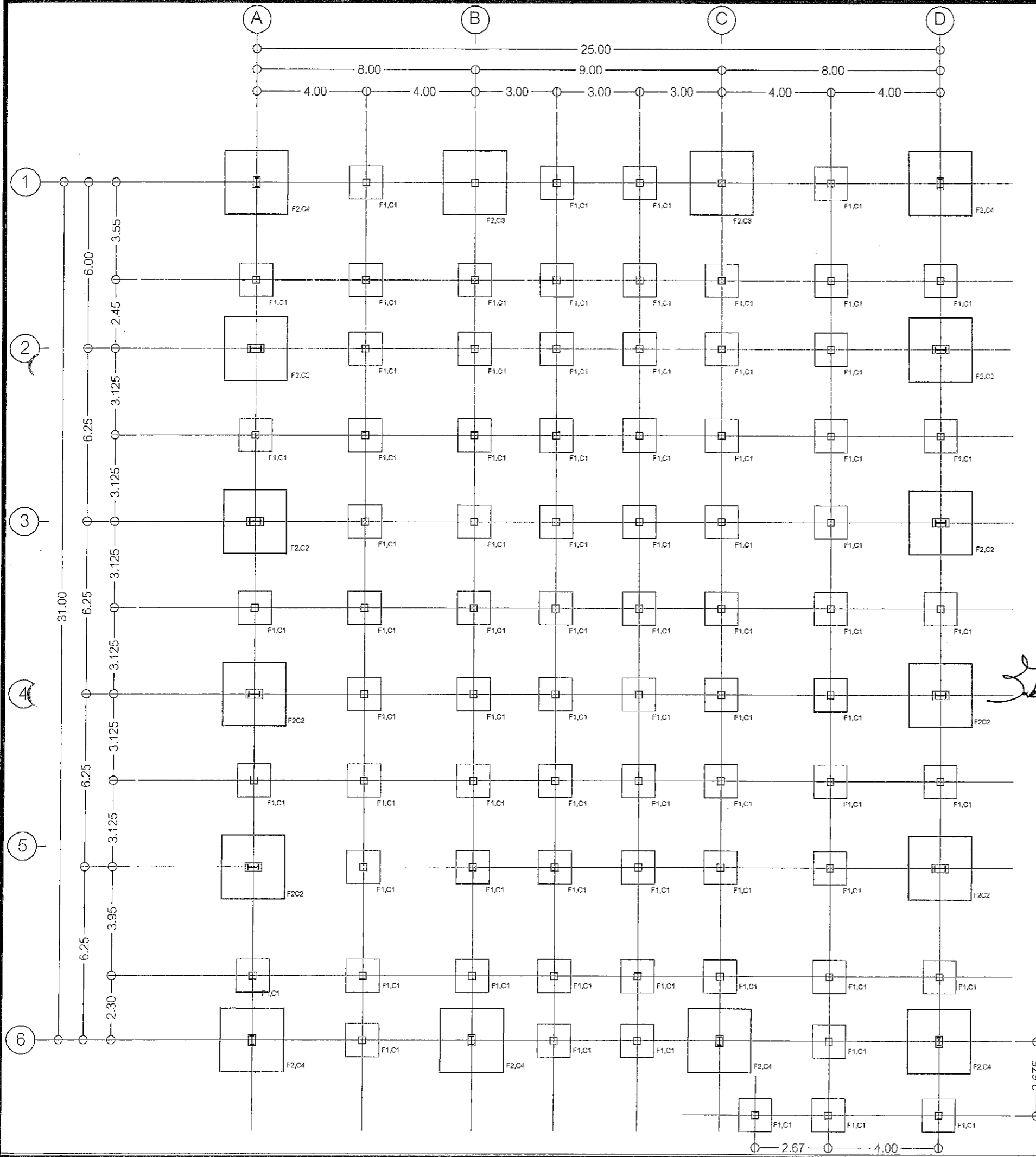

แบบแปลนทำสัญญาซื้อขาย เลขที่ ว/๒๕๖๘
 ลงวันที่ ๑๑ ก.พ. ๒๕๖๗ จำนวน ๑ หน้า
 ลงชื่อ.....ผู้ซื้อ
 ลงชื่อ.....ผู้ขาย
 ลงชื่อ.....พยาน
 ลงชื่อ.....พยาน

เอกสารแนบท้าย สัญญาข้อที่..... หน้า.....

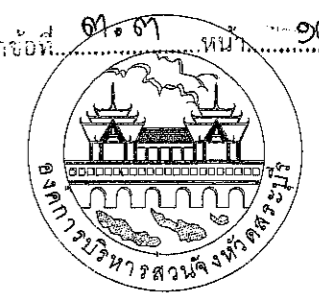

องค์การบริหารส่วนจังหวัดสระบุรี

ก่อสร้างศูนย์สุขภาพประชาชนและผู้สูงวัย
 บริเวณเทศบาลเมืองทับกวาง อ.แก่งคอย จ.สระบุรี

เขียนแบบ	<i>Ekm</i>	(นายชัยทิต ทัททวี) นักผังเมืองปฏิบัติการ
สำรวจ	<i>WE</i>	(นายพรชัย แก้วบังวัน) วิศวกรโยธาชำนาญการพิเศษ(วช.)
ออกแบบ	<i>WE</i>	(นายพรชัย แก้วบังวัน) วิศวกรโยธาชำนาญการพิเศษ(วช.)
วิศวกร ตรวจแบบ	<i>[Signature]</i>	(นายมาตุต ขาวสวน) วิศวกรโยธาชำนาญการพิเศษ(วช.)
วิศวกร ตรวจแบบ	<i>[Signature]</i>	(นายพลธร สีดาทอง) วิศวกรไฟฟ้าชำนาญการ
ตรวจสอบ	<i>[Signature]</i>	(นายฤชกร ทองทัย) หัวหน้าฝ่ายออกแบบ
ตรวจสอบ	<i>[Signature]</i>	(นายประหยัด สุขเกษม) ผู้อำนวยการส่วนควบคุมการก่อสร้าง รักษาการในตำแหน่งหัวหน้าฝ่ายสำรวจ
ตรวจทาน	<i>[Signature]</i>	(นายประหยัด สุขเกษม) ผู้อำนวยการส่วนควบคุมการก่อสร้าง
เห็นชอบ	<i>[Signature]</i>	(นายสุรศักดิ์ สมภักดี) ผู้อำนวยการสำนักช่าง
เห็นชอบ	<i>[Signature]</i>	(นางทิติยาพร เพชรประดับ) รองปลัดองค์การบริหารส่วนจังหวัด รักษาราชการแทน ปลัดองค์การบริหารส่วนจังหวัดสระบุรี
อนุมัติ	<i>[Signature]</i>	(นายชนกฤต อัครสัมปยุตตะ)

[Signature]
 แบบถู่ฉิมประกอบกาหนดครากาก

คณะกรรมการจัดทำแบบแปลนโครงการก่อสร้าง
 ตามคำสั่ง อบจ.สบ. ๒๐๒๕ / ๒๕๖๗
 ลงวันที่ ๕ ก.พ. ๒๕๖๗
 แบบแปลนเลขที่ ๐๑๑/๖๗
[Signature] ประธานกรรมการ
[Signature] กรรมการ
[Signature] กรรมการ
[Signature] กรรมการ

ผังพื้นโครงสร้างฐานราก
 SCALE 1:150 A3

นายกองดีการบริหารส่วนจังหวัด ปฏิบัติราชการแทน นายกองดีการบริหารส่วนจังหวัดสระบุรี	แบบแสดง ผังพื้นโครงสร้างฐานราก
มาตราส่วน	1:150
วันที่เดือนปี	
แบบเลขที่	S1.01
แผ่นที่	15 / 41

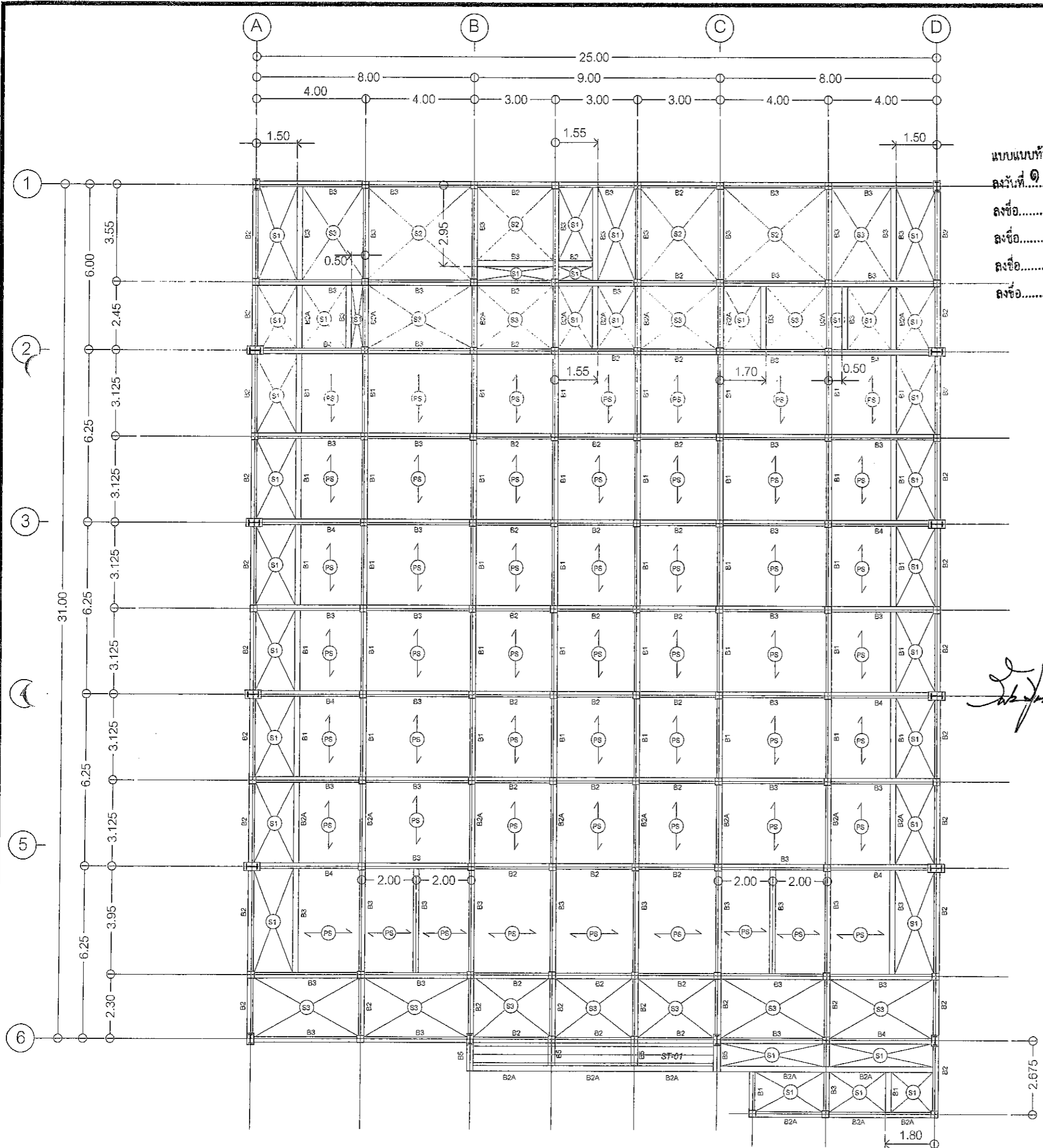

แบบแปลนทำสัญญาซื้อขาย เลขที่
 ลงวันที่ ๑๑ ก.พ. ๒๕๖๗ หน้า
 ลงชื่อ..... ผู้ซื้อ
 ลงชื่อ..... ผู้ขาย
 ลงชื่อ..... พยาน

เอกสารแนบท้าย สัญญาซื้อขายที่ หน้า ๑๕

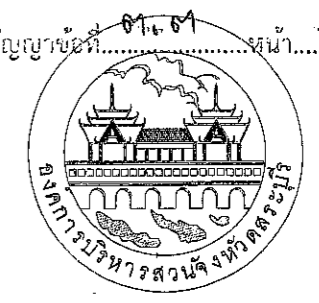

องค์การบริหารส่วนจังหวัดสระบุรี



ก่อสร้างศูนย์สุขภาพประชาชนและผู้สูงอายุ
 บริเวณเทศบาลเมืองท่าบกวาร อ.แก่งคอย จ.สระบุรี

แบบคู่ดัดแปลงประกอบกาหนดครากากถา

คณะกรรมการวัดห้ามปรายการงานก่อสร้าง
 ตามคำสั่ง อบจ.สระบุรี ๒๕๖๗ / ๒๕๖๗
 ลงวันที่ ๘ ส.ค. ๒๕๖๗
 แบบแปลนเลขที่ ๐๖๑/๖๗

ผังพื้นโครงสร้างคานและพื้น ชั้น 1
 SCALE 1:150 A3

เขียนแบบ	Ksom	(นายชัยทัต ทัพทวี) นักผังเมืองปฏิบัติการ
สำรวจ	WEL	(นายพรชัย แก้วบังวัน) วิศวกรโยธาชำนาญการพิเศษ(วช.)
ออกแบบ	WEL	(นายพรชัย แก้วบังวัน) วิศวกรโยธาชำนาญการพิเศษ(วช.)
วิศวกร ตรวจแบบ		(นายมาจูด ชาวสวน) วิศวกรโยธาชำนาญการพิเศษ(วช.)
วิศวกร ตรวจแบบ	WOT	(นายพธธร สีดาทอง) วิศวกรไฟฟ้าชำนาญการ
ตรวจสอบ	WEL	(นายฤชชากร ทองทัย) หัวหน้าฝ่ายออกแบบ
ตรวจสอบ	W	(นายประยัด สุขเกษม) ผู้อำนวยการส่วนควบคุมการก่อสร้าง รักษาการในตำแหน่งหัวหน้าฝ่ายสำรวจ
ตรวจทาน	W	(นายประยัด สุขเกษม) ผู้อำนวยการส่วนควบคุมการก่อสร้าง
เห็นชอบ	W	(นายสุศักดิ์ สมภักดิ์) ผู้อำนวยการสำนักช่าง
เห็นชอบ	W	(นางทิตยาพร เพชรประดับ) รองปลัดองค์การบริหารส่วนจังหวัด รักษาการแทน ปลัดองค์การบริหารส่วนจังหวัดสระบุรี
อนุมัติ		(นายชนกฤต อัครสัมปณณะ)
รองนายกองค์การบริหารส่วนจังหวัด		ปฏิบัติราชการแทน
นายกองค์การบริหารส่วนจังหวัดสระบุรี		
มาตราส่วน		1:150
วันเดือนปี		
แบบเลขที่	S1.02	แผ่นที่ 16/41



องค์การบริหารส่วนจังหวัดสระบุรี



แบบแปลนท้ายสัญญาซื้อขาย เลขที่ ว/๒๕๖๗
 ลงวันที่ ๑๑ ก.พ. ๒๕๖๗ หน้า ๑๓๓
 ลงชื่อ [Signature] ผู้ซื้อ
 ลงชื่อ [Signature] ผู้ขาย
 ลงชื่อ [Signature] พยาน
 ROOF BRACING
 ผนังอาคาร ๒๐๐x๒๕๐x๑๕ มม.

ก่อสร้างศูนย์สุขภาพประชาชนและผู้สูงวัย
 บริเวณเทศบาลเมืองทับกวาง อ.แก่งคอย จ.สระบุรี

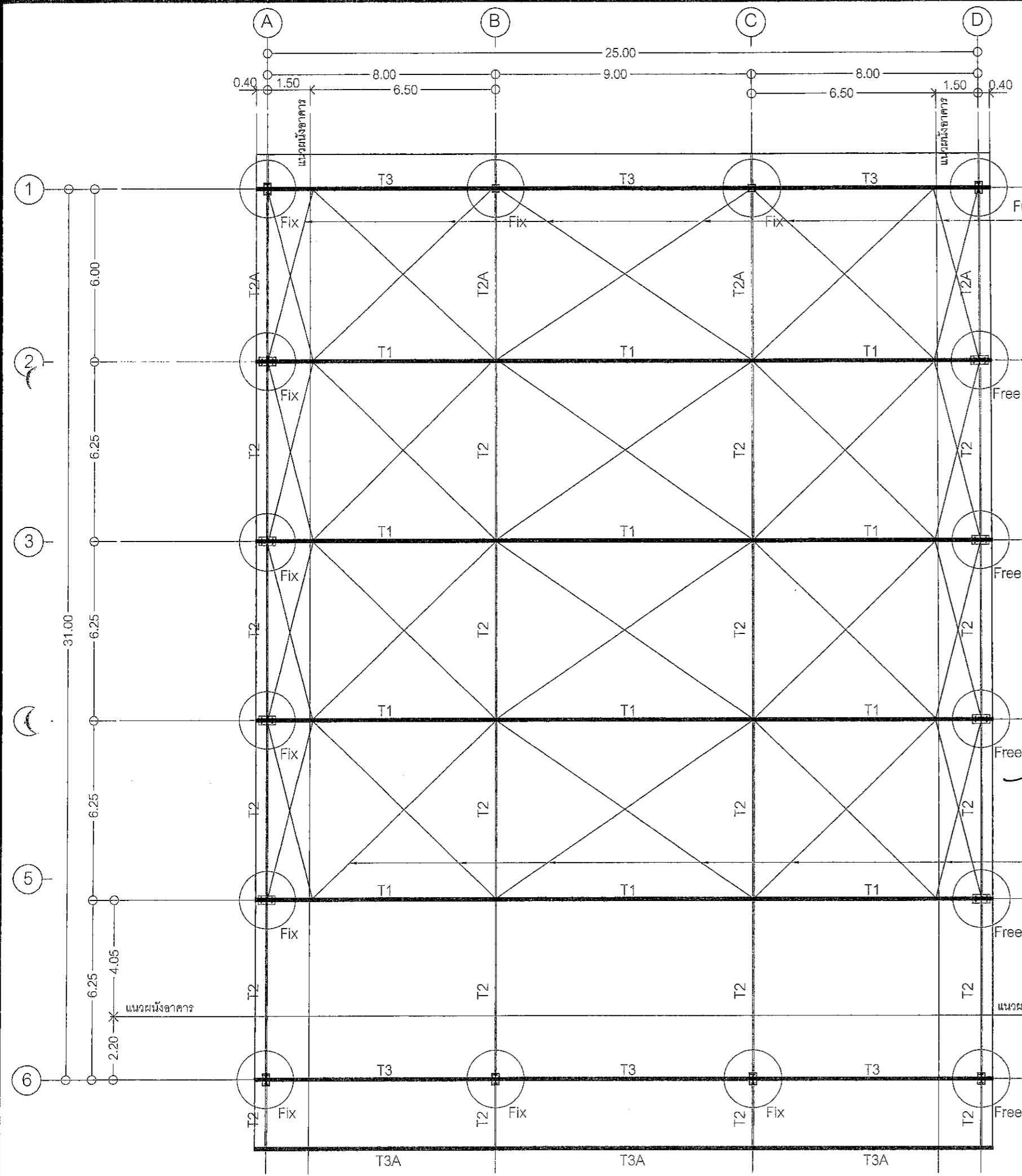

- หมายเหตุ - งานโครงสร้างเหล็กรูปพรรณ
- โครงสร้างเหล็กรูปพรรณออกแบบตามวิธีของ AISC
 - เหล็กรูปพรรณทั้งหมดควรจะเป็นเหล็กชั้นคุณภาพ A36 ตามมาตรฐาน ASTM หรือชั้นคุณภาพ SS41 ตามมาตรฐาน JIS หรือเทียบเท่าแต่ที่นี้ในกรณีที่จะจะใช้เหล็กคุณภาพเทียบเท่าจะต้องได้รับอนุมัติจากตัวแทนผู้ว่าจ้างก่อนจะนำเข้ามาในสถานที่ก่อสร้าง
 - ลวดเชื่อมที่ใช้เชื่อมเหล็กรูปพรรณทั้งหมดเป็นลวดเชื่อมชนิด E60 ตามมาตรฐานของ AWS
 - ผิวของเหล็กรูปพรรณที่ปรากฏในแบบจะต้องทาสีรองพื้นกันสนิมสองชั้นและทาสีน้ำมันอีกสองชั้น ยกเว้นส่วนที่ฝังในคอนกรีต จะต้องผิวเคลือบสีที่สะอาดเท่านั้น
 - ความหนาของรอยเชื่อมทุกจุดต้องหนาไม่น้อยกว่า 5 มม. ยกเว้นบริเวณที่มีกำหนดไว้ในแบบ
 - ให้ดำเนินการก่อสร้างตามมาตรฐานงานเชื่อมที่ระบุไว้ในแบบแสดงข้อกำหนด
 - การติดตั้งเหล็กรูปพรรณ ให้ปฏิบัติตามมาตรฐาน ห้ามใช้ความร้อนในการตัด ทุกกรณี

[Signature]
 แบบคู่ฉบับประกอบการกำหนดราคาทดแทน

ROOF BRACING
 + TURN BUCKLE Dia. 15 mm.

คณะกรรมการจัดทำแบบบูรณาการงานก่อสร้าง
 ตามคำสั่ง อบจ.ส.บ. ๒๐๒๕ / ๒๕๖๗
 ลงวันที่ ๕ ธ.ค. ๒๕๖๗
 แบบแปลนเลขที่ ๐๑/๖๗

[Signature] ประธานกรรมการ
[Signature] กรรมการ
[Signature] กรรมการ
[Signature] กรรมการ

ผังพื้นโครงสร้างเหล็กที่ทับกวาง
 SCALE 1:150 A3

เขียนแบบ	<u>[Signature]</u>	(นายชัยศักดิ์ ทัพทวี) นักผังเมืองปฏิบัติการ
สำรวจ	<u>[Signature]</u>	(นายพรชัย แก้วบังวัน) วิศวกรโยธาชำนาญการพิเศษ(วช.)
ออกแบบ	<u>[Signature]</u>	(นายพรชัย แก้วบังวัน) วิศวกรโยธาชำนาญการพิเศษ(วช.)
วิศวกร ตรวจแบบ	<u>[Signature]</u>	(นายมารุต ชาวสวน) วิศวกรโยธาชำนาญการพิเศษ(วช.)
วิศวกร ตรวจแบบ	<u>[Signature]</u>	(นายพลธร สีดาทอง) วิศวกรไฟฟ้าชำนาญการ
ตรวจสอบ	<u>[Signature]</u>	(นายฤชชากร ทองทัย) หัวหน้าฝ่ายออกแบบ
ตรวจสอบ	<u>[Signature]</u>	(นายประยัตต์ สุขเกษม) ผู้อำนวยการส่วนควบคุมการก่อสร้าง รักษาการในตำแหน่งหัวหน้าฝ่ายสำรวจ
ตรวจทาน	<u>[Signature]</u>	(นายประยัตต์ สุขเกษม) ผู้อำนวยการส่วนควบคุมการก่อสร้าง
เห็นชอบ	<u>[Signature]</u>	(นายสุรศักดิ์ สมภักดิ์) ผู้อำนวยการสำนักช่าง
เห็นชอบ	<u>[Signature]</u>	(นางทิตยาพร เพชรประดับ) รองปลัดองค์การบริหารส่วนจังหวัด รักษาการแทน ปลัดองค์การบริหารส่วนจังหวัดสระบุรี
อนุมัติ	<u>[Signature]</u>	(นายธนภุต อัครสัมปฏินณะ) รองนายกองค์การบริหารส่วนจังหวัด ปฏิบัติราชการแทน นายกองค์การบริหารส่วนจังหวัดสระบุรี
แบบแสดง		
มาตราส่วน		1:150
วันที่		
แบบเลขที่	S1.03	แผ่นที่ 17/41



องค์การบริหารส่วนจังหวัดสระบุรี



ก่อสร้างศูนย์สุขภาพประชาชนและผู้สูงอายุ
บริเวณเทศบาลเมืองทับกวาง อ.แก่งคอย จ.สระบุรี

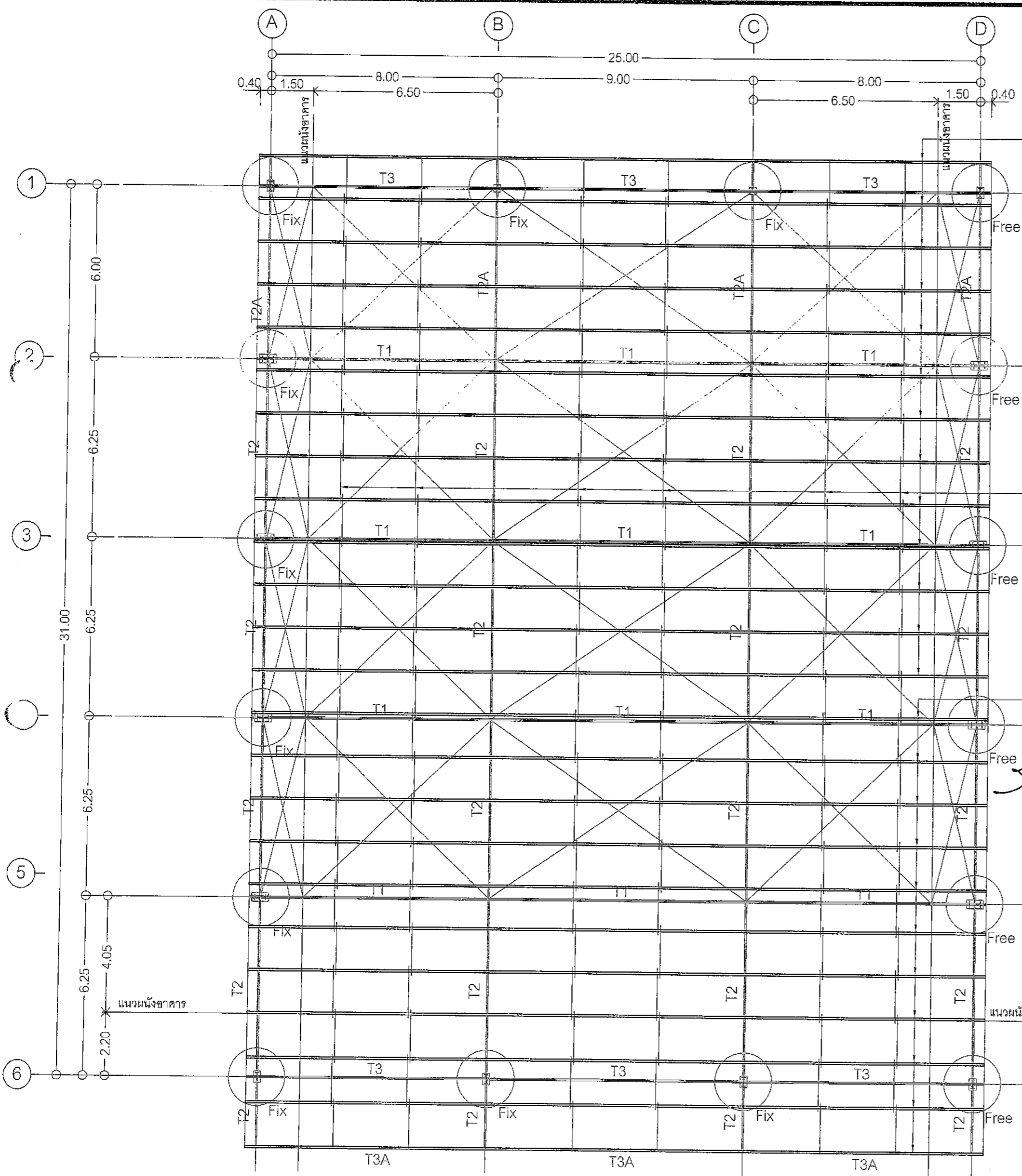

แปเหล็กกล้ากำลังสูง
C-250x1.9mm.
ติดตั้งตามมาตรฐานผู้ผลิต

แบบแนบท้ายสัญญาซื้อขาย เลขที่ ๖/๒๕๖๕
ลงวันที่ ๑๑ ก.พ. ๒๕๖๕ จำนวน ๑๓๓ หน้า
ลงชื่อ.....ผู้ซื้อ
ลงชื่อ.....ผู้ขาย
ลงชื่อ.....พยาน
ลงชื่อ.....พยาน

Zag Rod Dia 12mm
ติดตั้งตามมาตรฐานผู้ผลิต

แปเหล็กกล้ากำลังสูง
C-250x1.9mm.
ติดตั้งตามมาตรฐานผู้ผลิต

แบบคู่ฉบับประกอบกำหนดราคาก่อสร้าง

คณะกรรมการจัดทำแบบรูปราชการงานก่อสร้าง
ตามคำสั่ง อบจ.ส.บ. ๒๐๒๕ / ๒๕๖๗
ลงวันที่ ๘ มี.ค. ๒๕๖๗
แบบแปลนเลขที่ ๐๕๑/๖๗

ประธานกรรมการ.....กรรมการ.....กรรมการ.....กรรมการ.....

ผังพื้นโครงสร้างแปเหล็กหลังคา

SCALE 1:150 A3

เขียนแบบ	<i>Ken</i>	(นายชัยทัต ทัพทวิ) นักผังเมืองปฏิบัติการ
สำรวจ	<i>WEL</i>	(นายพรชัย แก้วบังวัน) วิศวกรโยธาชำนาญการพิเศษ(วช.)
ออกแบบ	<i>WEL</i>	(นายพรชัย แก้วบังวัน) วิศวกรโยธาชำนาญการพิเศษ(วช.)
วิศวกร ตรวจแบบ	<i>Ken</i>	(นายมารุต ขาวสวน) วิศวกรโยธาชำนาญการพิเศษ(วช.)
วิศวกร ตรวจแบบ	<i>ททอ.</i>	(นายพลสร สีดาทอง) วิศวกรไฟฟ้าชำนาญการ
ตรวจสอบ	<i>WEL</i>	(นายฤชชากร ทองทัย) หัวหน้าฝ่ายออกแบบ
ตรวจสอบ	<i>Ken</i>	(นายประหยัด สุขเกษม) ผู้อำนวยการส่วนควบคุมการก่อสร้าง รักษาการในตำแหน่งหัวหน้าฝ่ายสำรวจ
ตรวจทาน	<i>Ken</i>	(นายประหยัด สุขเกษม) ผู้อำนวยการส่วนควบคุมการก่อสร้าง
เห็นชอบ	<i>Ken</i>	(นายสุรศักดิ์ สมภักดี) ผู้อำนวยการสำนักช่าง
เห็นชอบ	<i>Ken</i>	(นางทิติยาพร เพชรประดับ) รองปลัดองค์การบริหารส่วนจังหวัด รักษาราชการแทน ปลัดองค์การบริหารส่วนจังหวัดสระบุรี
อนุมัติ	<i>Ken</i>	(นายธนกฤต อัคระสัมปณณะ)
รองนายกองค์การบริหารส่วนจังหวัด ปฏิบัติราชการแทน นายกองค์การบริหารส่วนจังหวัดสระบุรี		
มาตราส่วน		1:150
วัน/เดือน/ปี		
แบบเลขที่	S1.04	แผ่นที่ 18/41

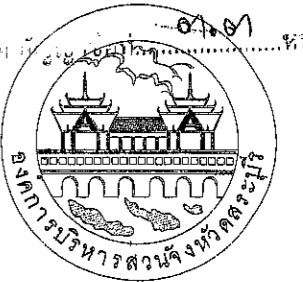

องค์การบริหารส่วนจังหวัดสระบุรี

ก่อสร้างศูนย์สุขภาพประชาชนและผู้สูงอายุ
บริเวณเทศบาลเมืองทับกวาง อ.แก่งคอย จ.สระบุรี

แบบแปลนท้ายสัญญาซื้อขาย เลขที่ ๖/๒๕๖๘
ลงวันที่ ๑๑ ก.พ. ๒๕๖๘ จำนวน ๑๓๑๗ หน้า
ลงชื่อ.....ผู้ซื้อ
ลงชื่อ.....ผู้ขาย
ลงชื่อ.....พยาน
ลงชื่อ.....พยาน

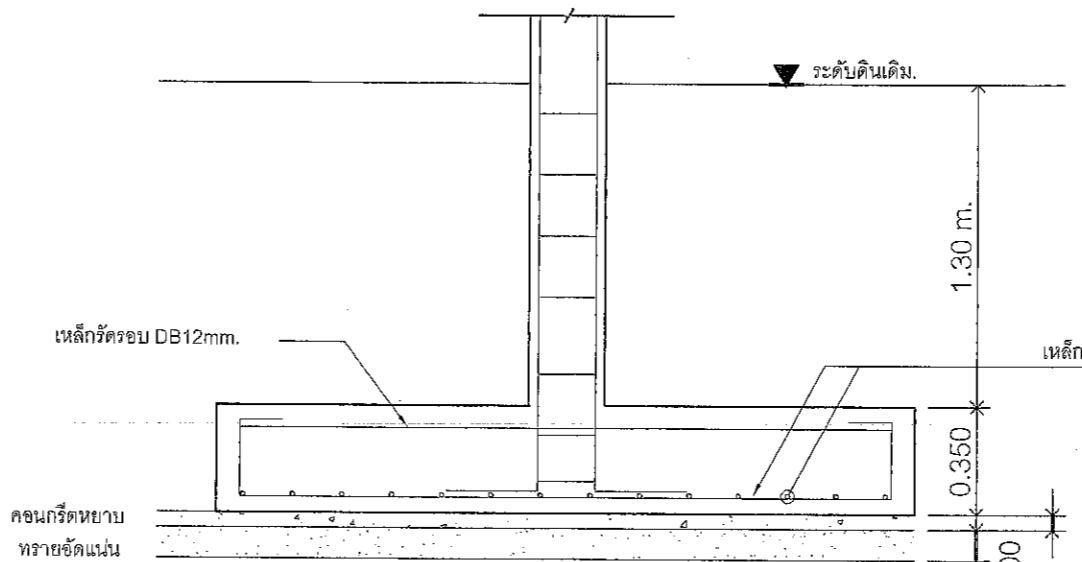
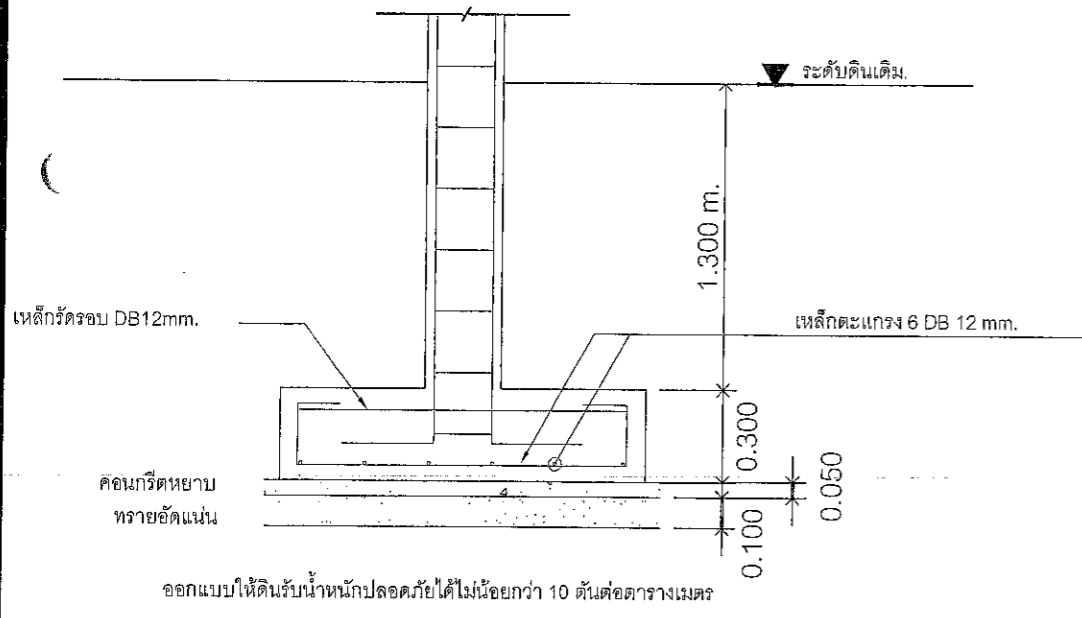
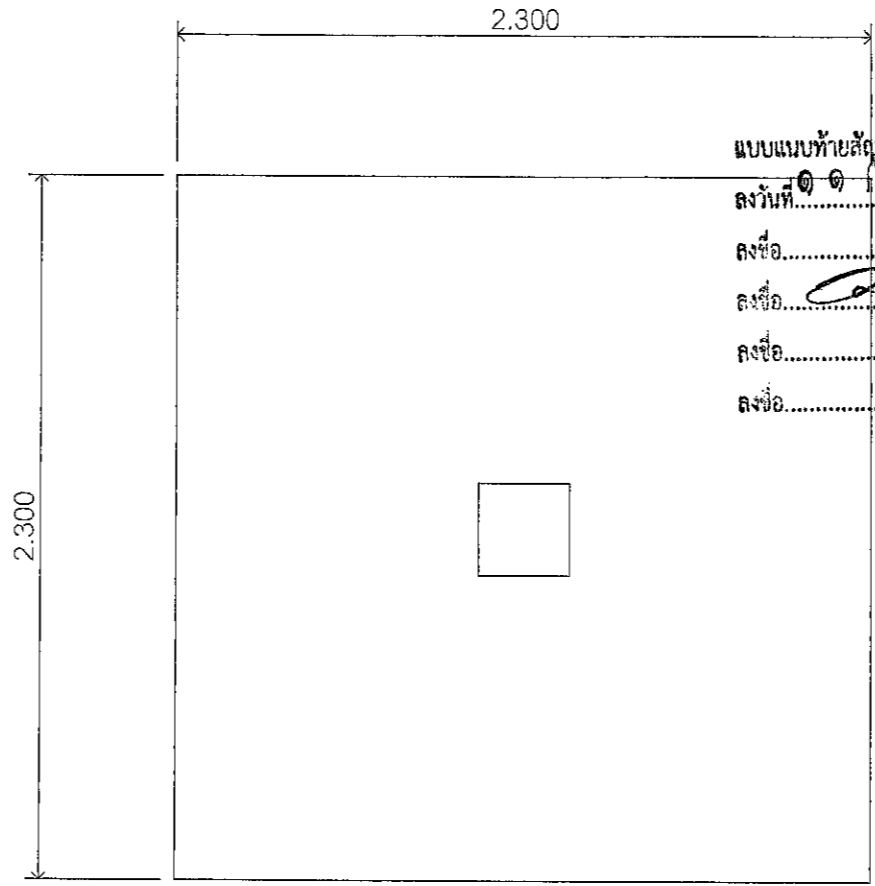
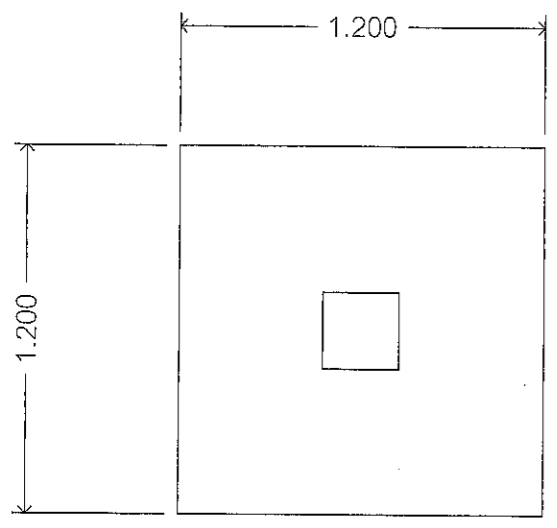

ออกแบบให้ดินรับน้ำหนักปลอดภัยได้ไม่น้อยกว่า 10 ตันต่อตารางเมตร

ออกแบบให้ดินรับน้ำหนักปลอดภัยได้ไม่น้อยกว่า 10 ตันต่อตารางเมตร

ฐานราก F1
SCALE 1:25 A3

ฐานราก F1
SCALE 1:25 A3

แบบคู่ฉบับประกอบการกำหนดราคากลาง

เขียนแบบ	Feen	(นายชัยหัต ทัพพวี) นักผังเมืองปฏิบัติการ
สำรวจ	WEL	(นายพรชัย แก้วมิ่งวัน) วิศวกรโยธาชำนาญการพิเศษ(วช.)
ออกแบบ	WEL	(นายพรชัย แก้วมิ่งวัน) วิศวกรโยธาชำนาญการพิเศษ(วช.)
วิศวกร ตรวจแบบ		(นายมารุต ชาวสวน) วิศวกรโยธาชำนาญการพิเศษ(วช.)
วิศวกร ตรวจแบบ	กานต์.	(นายพัลลภ สีดาทอง) วิศวกรไฟฟ้าชำนาญการ
ตรวจสอบ		(นายฤชชากร ทองหทัย) หัวหน้าฝ่ายออกแบบ
ตรวจสอบ		(นายประยัต สุขเกษม) ผู้อำนวยการส่วนควบคุมการก่อสร้าง รักษาการในตำแหน่งหัวหน้าฝ่ายสำรวจ
ตรวจทาน		(นายประยัต สุขเกษม) ผู้อำนวยการส่วนควบคุมการก่อสร้าง
เห็นชอบ		(นายสุรศักดิ์ สมภักดี) ผู้อำนวยการสำนักช่าง
เห็นชอบ		(นางจิตติมาพร เทเชรประดับ) รองปลัดองค์การบริหารส่วนจังหวัด รักษาราชการแทน ปลัดองค์การบริหารส่วนจังหวัดสระบุรี
อนุมัติ		(นายธนฤต อัดกะสัมปยุณะ) นายกองค์การบริหารส่วนจังหวัด ปฏิบัติราชการแทน นายกองค์การบริหารส่วนจังหวัดสระบุรี
มาตราส่วน		1:25
แบบเลขที่	S2.01	แผ่นที่ 19/41

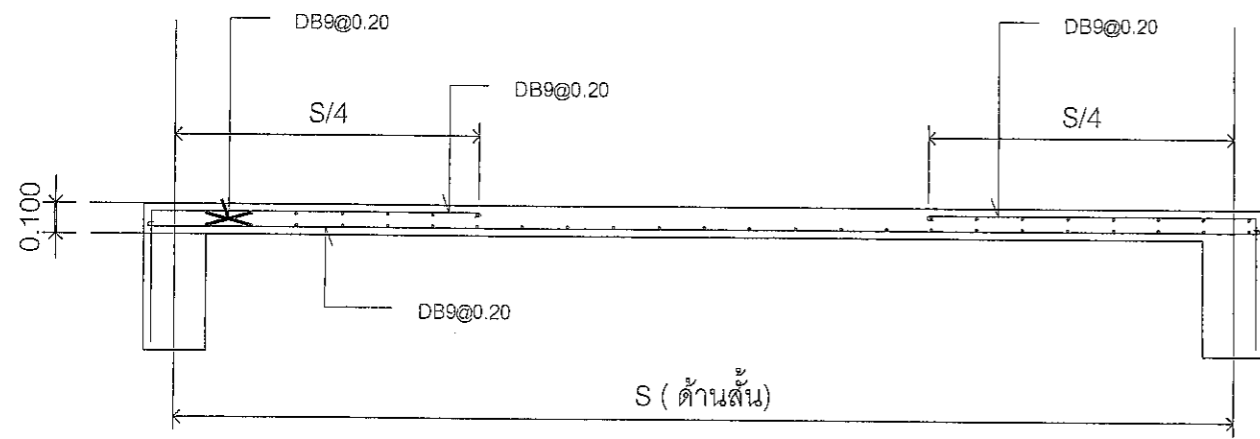

พื้น S1

SCALE 1:25 A3

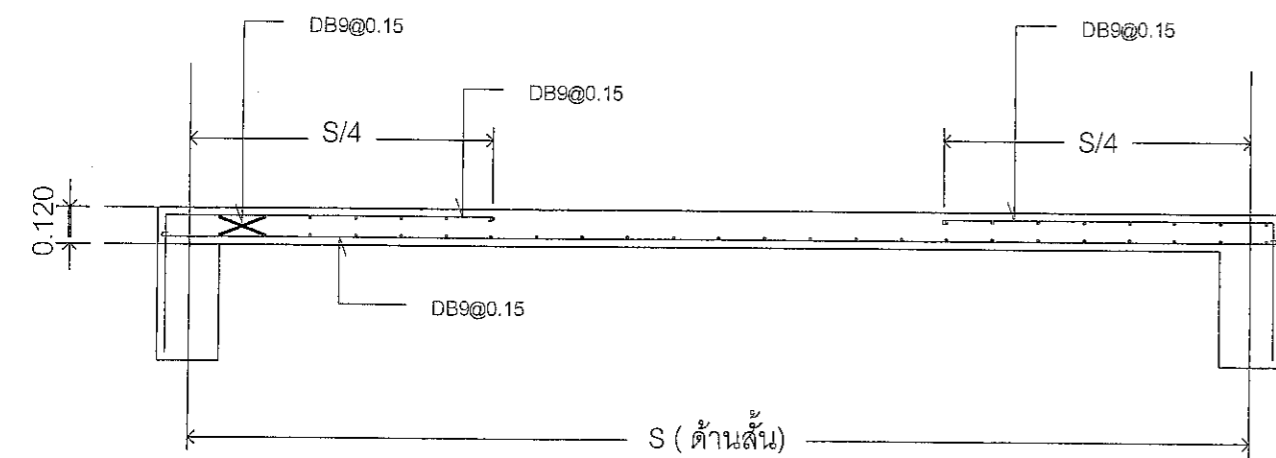

พื้น S2

SCALE 1:25 A3

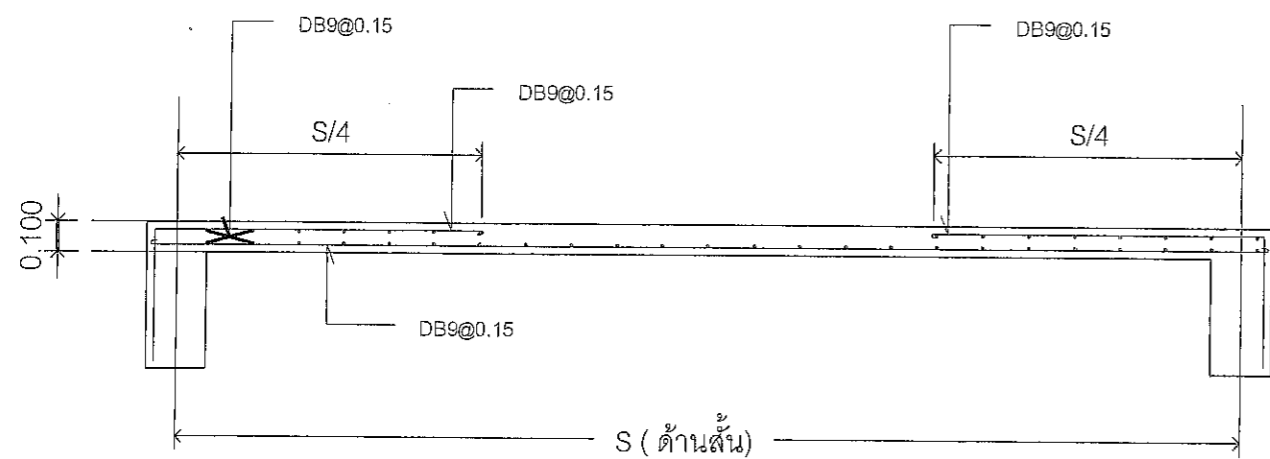

พื้น S3

SCALE 1:25 A3

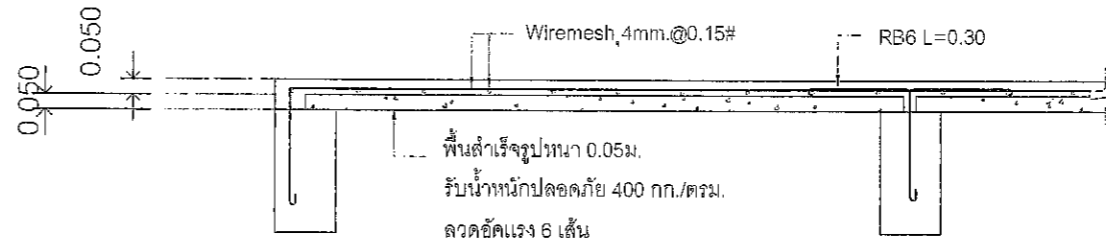

หมายเหตุ วิธีการติดตั้งให้ทำตามคู่มือ
แผ่นพื้นสำเร็จรูป ของสมาคมอุตสาหกรรมคอนกรีตไทย

แบบขยาย : การเสริมเหล็กพื้นสำเร็จรูป

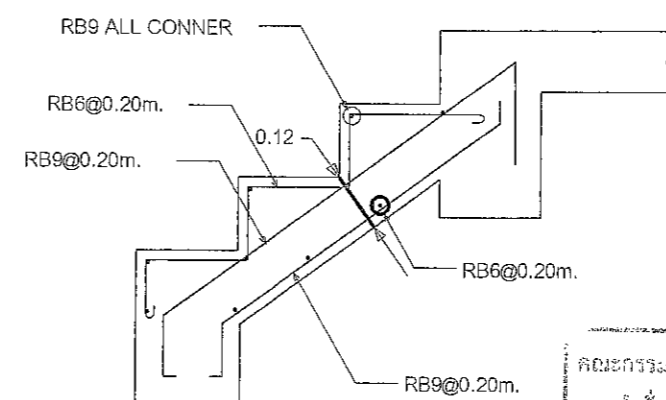

แบบขยาย : โครงสร้างบันได ST-01

แบบภูมิประเทศที่กำหนดจากภาพถ่าย

แบบแบบท้ายสัญญาซื้อขาย เลขที่ ๗/๒๕๖๘
ลงวันที่ ๑๑ ก.พ. ๒๕๖๘ จำนวน ๑๓๓ หน้า
ลงชื่อ.....ผู้ซื้อ
ลงชื่อ.....ผู้ขาย
ลงชื่อ.....พยาน
ลงชื่อ.....พยาน



เอกสารแนบท้าย สัญญาซื้อขาย.....หน้า.....
องค์การบริหารส่วนจังหวัดสระบุรี
ก่อสร้างศูนย์สุขภาพประชาชนและผู้สูงอายุ
บริเวณเทศบาลเมืองทับกวาง อ.แก่งคอย จ.สระบุรี

เขียนแบบ	<i>K6m</i>	(นายชัยทัต ทัพทวิ) นักวิชาเมื่อปฏิบัติการ
สำรวจ	<i>WEL</i>	(นายพรชัย แก้วบังวัน) วิศวกรโยธาชำนาญการพิเศษ(วช.)
ออกแบบ	<i>WEL</i>	(นายพรชัย แก้วบังวัน) วิศวกรโยธาชำนาญการพิเศษ(วช.)
วิศวกร ตรวจแบบ	<i>WEL</i>	(นายมาเรศ ชาวสวน) วิศวกรโยธาชำนาญการพิเศษ(วช.)
วิศวกร ตรวจแบบ	<i>ทศต.</i>	(นายพลธร สีดาทอง) วิศวกรไฟฟ้าชำนาญการ
ตรวจสอบ	<i>WEL</i>	(นายฤชชากร ทองทัย) หัวหน้าฝ่ายออกแบบ
ตรวจสอบ	<i>WEL</i>	(นายประยัตต์ สุขเกษม) ผู้อำนวยการส่วนควบคุมการก่อสร้าง รักษาการในตำแหน่งหัวหน้าฝ่ายสำรวจ
ตรวจทาน	<i>WEL</i>	(นายประยัตต์ สุขเกษม) ผู้อำนวยการส่วนควบคุมการก่อสร้าง
เห็นชอบ	<i>WEL</i>	(นายสุรศักดิ์ สมภักดิ์) ผู้อำนวยการสำนักช่าง
เห็นชอบ	<i>WEL</i>	(นางทิติยาพร เพชรประดับ) รองปลัดองค์การบริหารส่วนจังหวัด รักษาการแทน ปลัดองค์การบริหารส่วนจังหวัดสระบุรี

คณะกรรมการจัดทำแบบบูรณาการงานก่อสร้าง
ตามคำสั่ง อบจ.สบ. ๒๐๒๕ / ๒๕๖๗ ลงวันที่ ๘ ค.พ. ๒๕๖๗
แบบฉบับเลขที่ ๐๕๑/๖๗
ประธานกรรมการ.....
กรรมการ.....
กรรมการ.....
กรรมการ.....

(นายชนกฤต อัดทะสัมปุลณะ)
นายกองค์การบริหารส่วนจังหวัด ปฏิบัติราชการแทน
นายกองค์การบริหารส่วนจังหวัดสระบุรี
แบบขยาย พื้น
ขนาด.....
1:25
แบบเลขที่ S2.02
แผ่นที่ 20/41

B1		B3	
B2		B4	
B2A		B5	

แบบขยายสัณฐานวิทยาข้อขยาย เลขที่ ๖๓/๒๕๖๗
 ลงวันที่ ๑๑ ก.พ. ๒๕๖๗ จำนวน ๑๓๑๗ หน้า
 ลงชื่อ.....ผู้ชื่อ.....
 ลงชื่อ.....ผู้ชาย.....
 ลงชื่อ.....พยาน.....
 ลงชื่อ.....พยาน.....

เอกสารแบบท้าย สัญญาข้อที่ ๐๓-๐๓ หน้า ๒๑

กรมการช่างโยธาเทศบาลเมืองทับกวาง อ.แก่งคอย จ.สระบุรี

กองช่างโยธาเทศบาลเมืองทับกวาง อ.แก่งคอย จ.สระบุรี

เขียนแบบ		(นายชัยทัต ทังทวิ) นักผังเมืองปฏิบัติการ
สำรวจ		(นายพรชัย แก้วบึงวัน) วิศวกรโยธาชำนาญการพิเศษ(วช.)
ออกแบบ		(นายพรชัย แก้วบึงวัน) วิศวกรโยธาชำนาญการพิเศษ(วช.)
วิศวกร ตรวจแบบ		(นายมาจูด ชาวสวน) วิศวกรโยธาชำนาญการพิเศษ(วช.)
วิศวกร ตรวจแบบ		(นายพชร สีดาทอง) วิศวกรไฟฟ้าชำนาญการ
ตรวจสอบ		(นายฤชชากร ทองทัย) หัวหน้าฝ่ายออกแบบ
ตรวจสอบ		(นายประยัตต์ สุขเกษม) ผู้อำนวยการส่วนควบคุมการก่อสร้าง รักษาการในตำแหน่งหัวหน้าฝ่ายสำรวจ
ตรวจทาน		(นายประยัตต์ สุขเกษม) ผู้อำนวยการส่วนควบคุมการก่อสร้าง
เห็นชอบ		(นายสุรศักดิ์ สมภักดี) ผู้อำนวยการสำนักช่าง
เห็นชอบ		(นางทิติยาพร เพชรประดับ) รองปลัดองค์การบริหารส่วนจังหวัด รักษาการแทน ปลัดองค์การบริหารส่วนจังหวัดสระบุรี
อนุมัติ		(นายธนกฤต อัครดลสัมปณณะ)
รองนายกองค์การบริหารส่วนจังหวัด ปฏิบัติราชการแทน	นายกองดีการบริหารส่วนจังหวัดสระบุรี	
มาตราส่วน	1:25	
วันที่เดือนปี		
แบบเลขที่	S2.03	แผ่นที่ 21/41

ชั้น 1 - หลังคา				
		*เชื่อมโดยรอบหนา 8 mm.		*เชื่อมโดยรอบหนา 6 mm.
ตอม่อ				
	C1	C2	C3	C4

แบบคู่ฉบับประกอบกำกับราคากลาง

คณะกรรมการจัดทำแบบขุดลอกคูคลอง
 ตามคำสั่ง อบจ.สบ. ๒๐๒๕ / ๒๕๖๗
 ลงวันที่ ๘ ก.พ. ๒๕๖๗
 แบบแปลนเลขที่ ๐๑๑/๖๗

ประธานกรรมการ.....
 กรรมการ.....
 กรรมการ.....
 กรรมการ.....

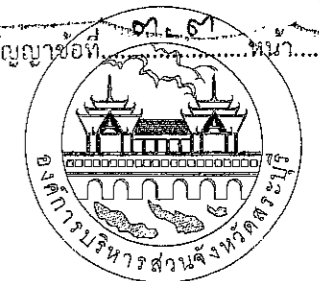

องค์การบริหารส่วนจังหวัดสระบุรี

โครงการ
ก่อสร้างศูนย์สุขภาพประชาชนและผู้สูงอายุ
บริเวณเทศบาลเมืองทับกวาง อ.แก่งคอย จ.สระบุรี

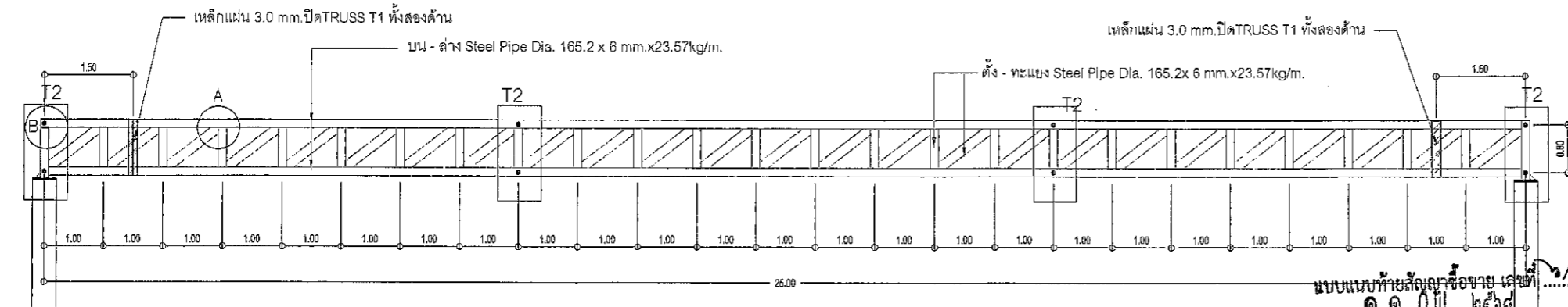

TRUSS T1
SCALE 1:100 A3

แบบแปลนท้ายสัญญาซื้อขาย เลขที่
ลงวันที่ ๑๑ ก.พ. ๒๕๖๗ จำนวน ๑๒๑๓ หน้า
ลงชื่อ.....ผู้ซื้อ
ลงชื่อ.....ผู้ขาย
ลงชื่อ.....พยาน

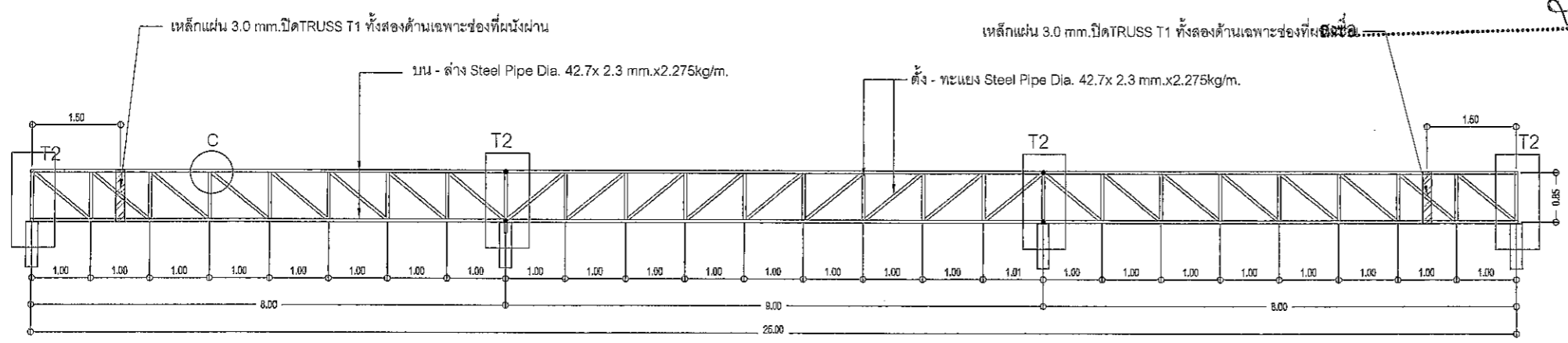

TRUSS T3
SCALE 1:100 A3

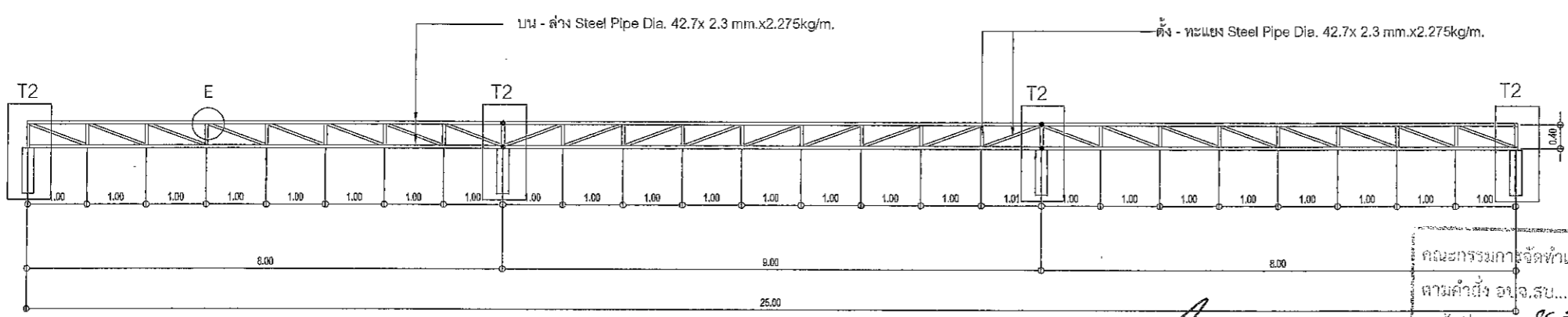

TRUSS T3A
SCALE 1:100 A3

แบบคู่ฉบับประกอบกำหนดครุฑากาถน



ผู้เขียนแบบ	(นายชัยทัต ทัพทวี) นักผังเมืองปฏิบัติการ
วิศวกร	(นายพรชัย แก้วบังวัน) วิศวกรโยธาชำนาญการพิเศษ(วช.)
ออกแบบ	(นายพรชัย แก้วบังวัน) วิศวกรโยธาชำนาญการพิเศษ(วช.)
ตรวจแบบ	(นายมาจูด ชาวสวน) วิศวกรโยธาชำนาญการพิเศษ(วช.)
ตรวจแบบ	(นายพลธร สีดาทอง) วิศวกรไฟฟ้าชำนาญการ
ตรวจสอบ	(นายสุรชากร ทองทัย) หัวหน้าฝ่ายออกแบบ
ตรวจสอบ	(นายประหยัด สุขเกษม) ผู้อำนวยการส่วนควบคุมการก่อสร้าง รักษาการในตำแหน่งหัวหน้าฝ่ายสำรวจ
ตรวจทาน	(นายประหยัด สุขเกษม) ผู้อำนวยการส่วนควบคุมการก่อสร้าง
เห็นชอบ	(นายสุรศักดิ์ สมภักดิ์) ผู้อำนวยการสำนักช่าง
เห็นชอบ	(นางกัญญาพร เพชรประดับ) รองปลัดองค์การบริหารส่วนจังหวัด รักษาการแทน ปลัดองค์การบริหารส่วนจังหวัดสระบุรี

คณะกรรมการจัดทำแบบสรุปรายการงานก่อสร้าง
ตามคำสั่ง อ.จ.สบ. ๒๐๒๕ / ๒๕๖๖
ลงวันที่ ๔ ธ.ค. ๒๕๖๗
แบบแปลนเลขที่ ๐๑๑/๖๗

อนุมัติ
(นายชนกฤต อัดทะสัมปุลณยะ)
นายกองค์การบริหารส่วนจังหวัด ปฏิบัติราชการแทน
แบบแปลน
นายกองค์การบริหารส่วนจังหวัดสระบุรี
มาตราส่วน 1:100
จำนวนหน้า
แบบเลขที่ S2.04
แผ่นที่ 22 / 41



องค์การบริหารส่วนจังหวัดชลบุรี



ก่อสร้างศูนย์สุขภาพประชาชนและผู้สูงอายุ
บริเวณเทศบาลเมืองทับกวาง อ.แก่งคอย จ.สระบุรี

แบบแนบท้ายสัญญาซื้อขาย เลขที่ ๑๑/๒๕๖๗
ลงวันที่ ๑๑ ก.พ. ๒๕๖๗ จำนวน ๑๓๓ หน้า
ลงชื่อ.....ผู้ซื้อ
ลงชื่อ.....ผู้ขาย
ลงชื่อ.....พยาน

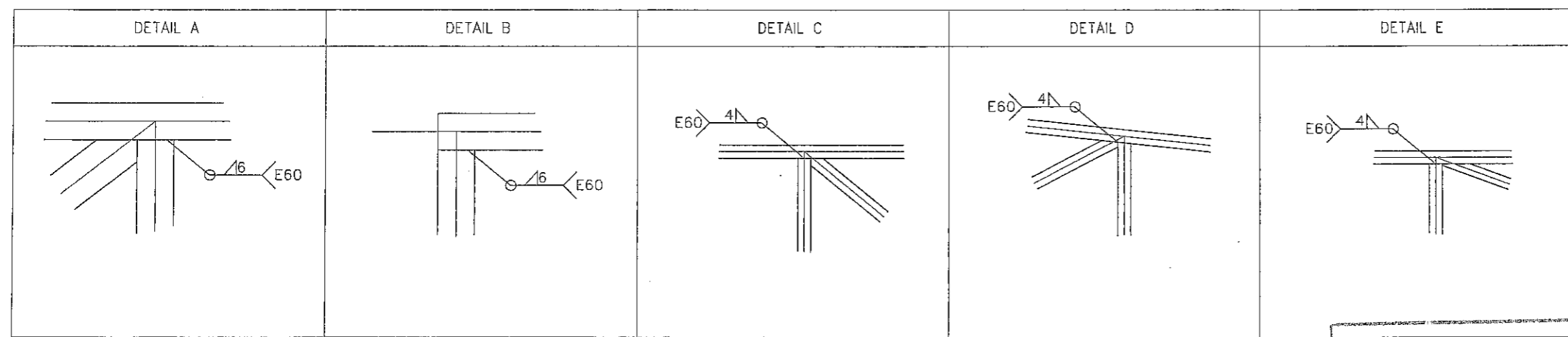
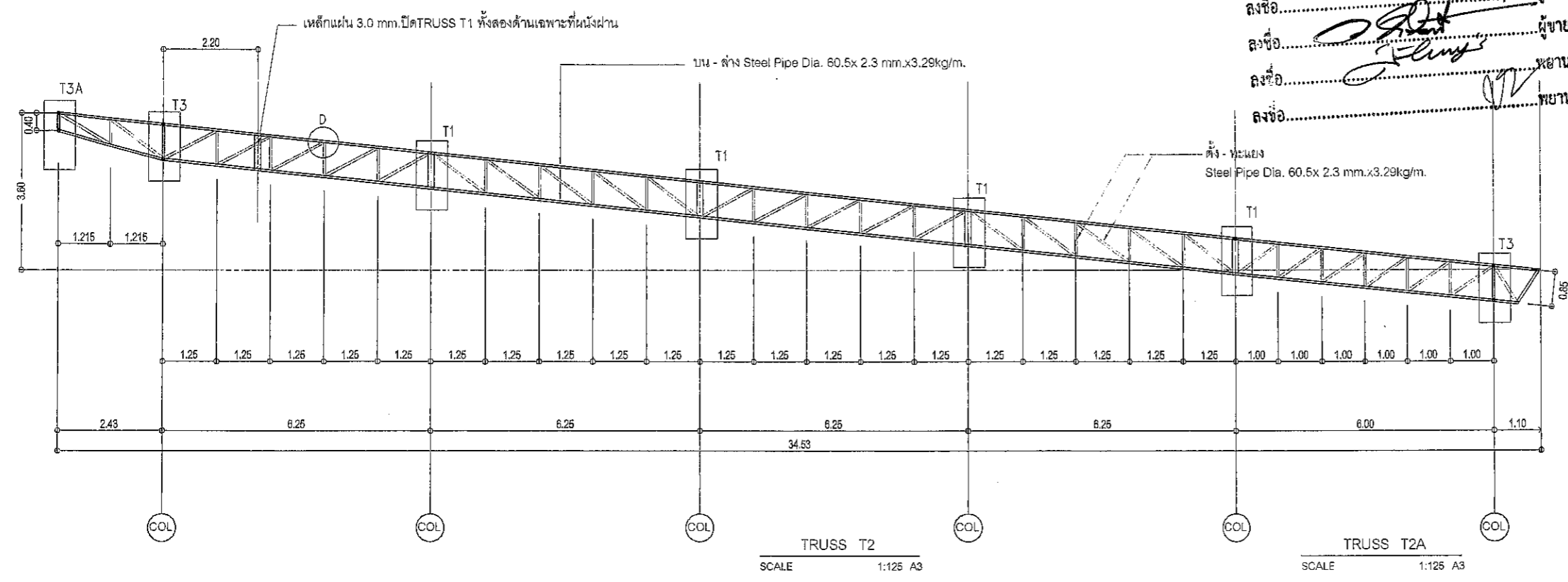

แบบคู่ฉบับประกอบการกำหนดครุภัณฑ์

คณะกรรมการจัดทำแบบรูปรายการงานก่อสร้าง
ตามคำสั่ง อบจ.สบ. ๒๐๒๕ / ๒๕๖๗
ลงวันที่ ๕ ก.พ. ๒๕๖๗
แบบแปลนเลขที่ ๐๒๑/๖๗

เขียนแบบ	Kan	(นายชัยทัต ทัททวี) นักผังเมืองปฏิบัติการ
สำรวจ	พล	(นายพรชัย แก้วบังวัน) วิศวกรโยธาชำนาญการพิเศษ(วช.)
ออกแบบ	พล	(นายพรชัย แก้วบังวัน) วิศวกรโยธาชำนาญการพิเศษ(วช.)
วิศวกร ตรวจแบบ	ค	(นายมารุต ชาวสวน) วิศวกรโยธาชำนาญการพิเศษ(วช.)
วิศวกร ตรวจแบบ	ททต.	(นายพลสร สีดาทอง) วิศวกรไฟฟ้าชำนาญการ
ตรวจสอบ	จ	(นายฤชชากร ทองทัย) หัวหน้าฝ่ายออกแบบ
ตรวจสอบ	ค	(นายประหยัด สุขเกษม) ผู้อำนวยการส่วนควบคุมการก่อสร้าง รักษาการในตำแหน่งหัวหน้าฝ่ายสำรวจ
ตรวจทาน	ค	(นายประหยัด สุขเกษม) ผู้อำนวยการส่วนควบคุมการก่อสร้าง
เห็นชอบ	ค	(นายสุรศักดิ์ สมภักดี) ผู้อำนวยการสำนักช่าง
เห็นชอบ	ค	(นางกิตติยาพร เพชรประดับ) รองปลัดองค์การบริหารส่วนจังหวัด รักษาการแทน ปลัดองค์การบริหารส่วนจังหวัดชลบุรี
อนุมัติ	ค	(นายธนกฤต อัดทะสัมพันธ์) รองนายกองค์การบริหารส่วนจังหวัด ปฏิบัติราชการแทน นายกองค์การบริหารส่วนจังหวัดชลบุรี
มาตราส่วน	1:125	
วันที่		
แบบเลขที่	S2.05	แผ่นที่ 23/41



องค์การบริหารส่วนจังหวัดสระบุรี



ก่อสร้างศูนย์สุขภาพประชาชนและผู้สูงอายุ
บริเวณเทศบาลเมืองทับกวาง อ.แก่งคอย จ.สระบุรี

แบบแนบท้ายสัญญาซื้อขาย เลขที่.....
 ลงวันที่ ๑ ก.พ. ๒๕๖๘ จำนวน ๑๑๓ หน้า
 ลงชื่อ..... ผู้ซื้อ
 ลงชื่อ..... ผู้ขาย
 ลงชื่อ..... พยาน
 ลงชื่อ..... พยาน

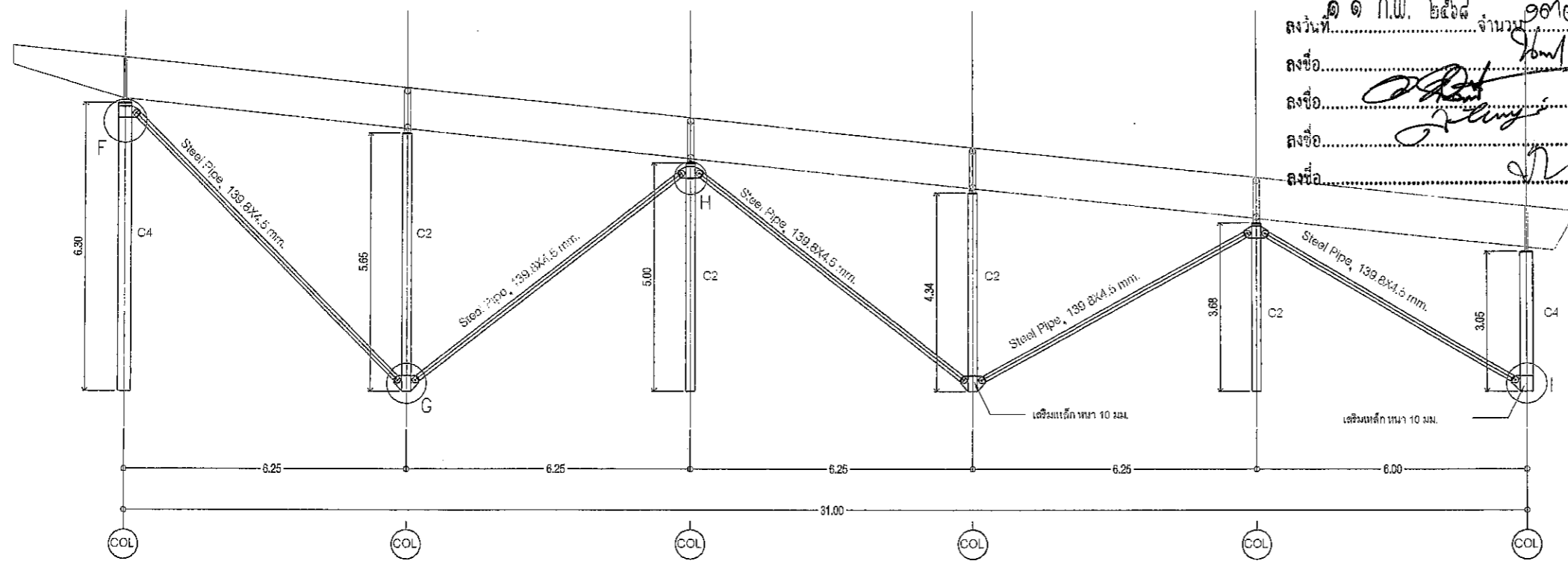

แบบขยาย SIDE STEEL PIPE
SCALE 1:125 A3

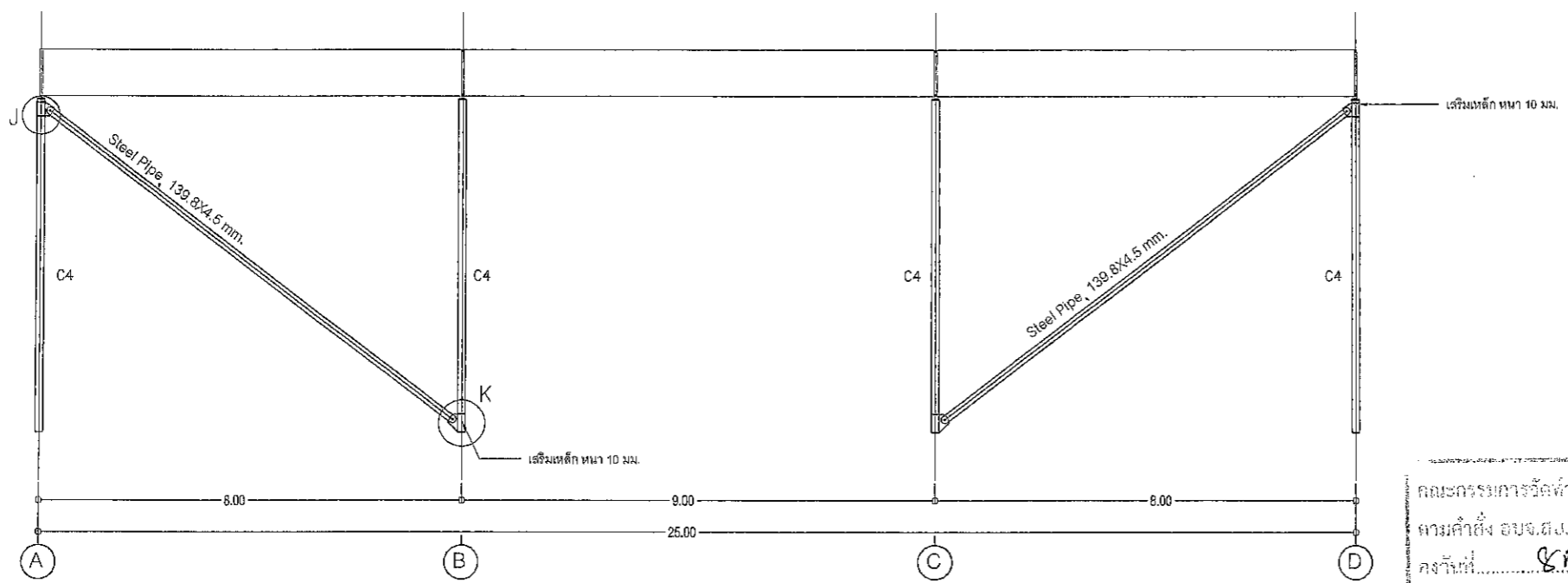

แบบขยาย FRONT STEEL PIPE
SCALE 1:125 A3

แบบคู่ฉบับประกอบการกำหนดราคาถาวร

คณะกรรมการวัดค่าแบบบูรณาการงานก่อสร้าง
 ตามคำสั่ง อบจ.สธ. ๒๐๒๕ / ๒๕๖๗
 ลงวันที่ ๘ ค.ค ๒๕๖๗
 แบบแปลนเลขที่ ๐๙๑/๖๗

เขียนแบบ	<i>Ken</i>	(นายชัยทัต ทัททวี) นักผังเมืองปฏิบัติการ
สำรวจ	<i>WEL</i>	(นายพรชัย แก้วบังวัน) วิศวกรโยธาชำนาญการพิเศษ(วช.)
ออกแบบ	<i>WEL</i>	(นายพรชัย แก้วบังวัน) วิศวกรโยธาชำนาญการพิเศษ(วช.)
วิศวกร ตรวจแบบ	<i>Ken</i>	(นายมารุต ชาวสวน) วิศวกรโยธาชำนาญการพิเศษ(วช.)
วิศวกร ตรวจแบบ	<i>ทศน.</i>	(นายพศธร สีดาทอง) วิศวกรไฟฟ้าชำนาญการ
ตรวจสอบ	<i>Ken</i>	(นายฤชวาท ทองทัย) หัวหน้าฝ่ายออกแบบ
ตรวจสอบ	<i>Ken</i>	(นายประยัตต์ สุขเกษม) ผู้อำนวยการส่วนควบคุมการก่อสร้าง รักษาการในตำแหน่งหัวหน้าฝ่ายสำรวจ
ตรวจทาน	<i>Ken</i>	(นายประยัตต์ สุขเกษม) ผู้อำนวยการส่วนควบคุมการก่อสร้าง
เห็นชอบ	<i>Ken</i>	(นายสุรศักดิ์ สมภักดี) ผู้อำนวยการสำนักช่าง
เห็นชอบ	<i>Ken</i>	(นางทิติยาพร เพชรประดับ) รองปลัดองค์การบริหารส่วนจังหวัด รักษาการแทน ปลัดองค์การบริหารส่วนจังหวัดสระบุรี
อนุมัติ	<i>Ken</i>	(นายชนกฤต อัครสัมปณณะ)
รองนายกองค์การบริหารส่วนจังหวัด ปฏิบัติราชการแทน นายกองค์การบริหารส่วนจังหวัดสระบุรี		
มาตราส่วน		1:125
กำหนดเดือนปี		
แบบเลขที่	S2.06	แผ่นที่ 24 / 41

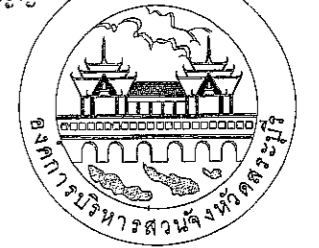

แบบแนบท้ายสัญญาซื้อขาย เลขที่ ๖๕๖/๒๕๖๘
 ลงวันที่ ๑๓ ก.พ. ๒๕๖๘ จำนวน ๑๓๓ หน้า
 ลงชื่อ.....ผู้ซื้อ
 ลงชื่อ.....ผู้ขาย
 ลงชื่อ.....พยาน
 ลงชื่อ.....พยาน



องค์การบริหารส่วนจังหวัดสระบุรี

ก่อสร้างศูนย์สุขภาพประชาชนและผู้สูงอายุ
 บริเวณเทศบาลเมืองทับกวาง อ.แก่งคอย จ.สระบุรี

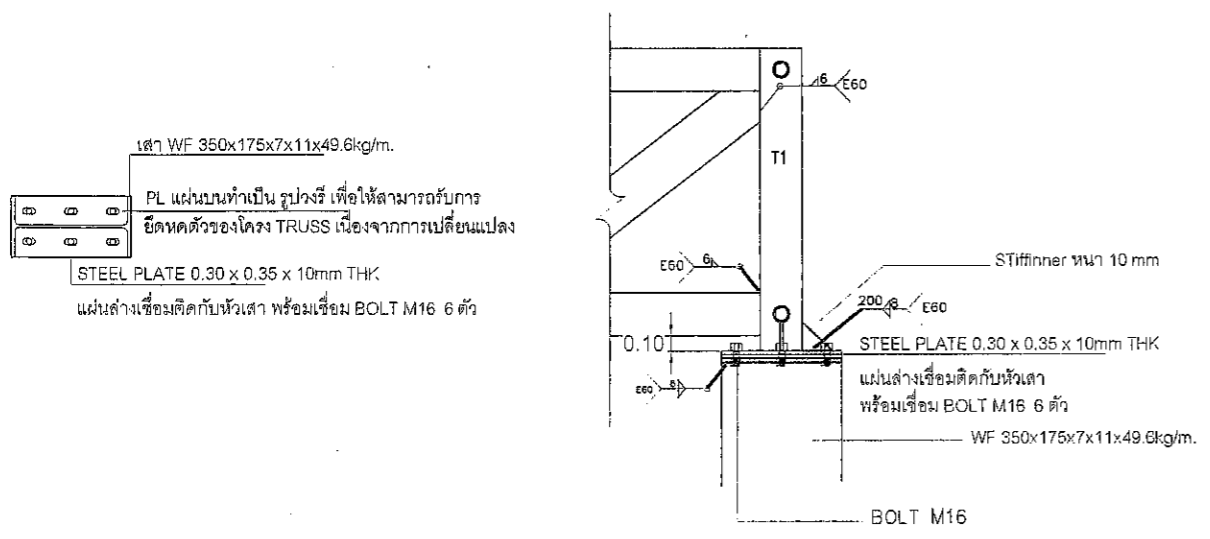

DETAIL FREE SUPPORT

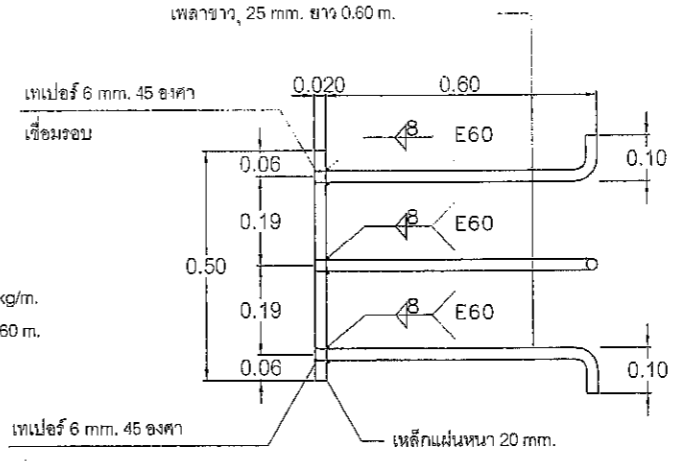
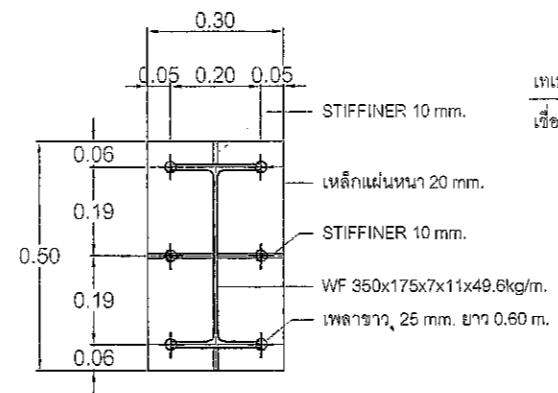

ANGER PLATE C2

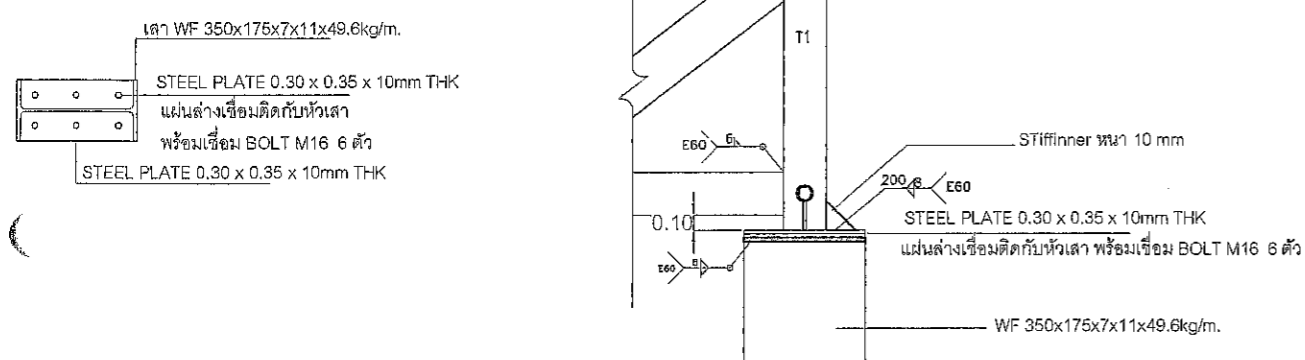

DETAIL FIX SUPPORT

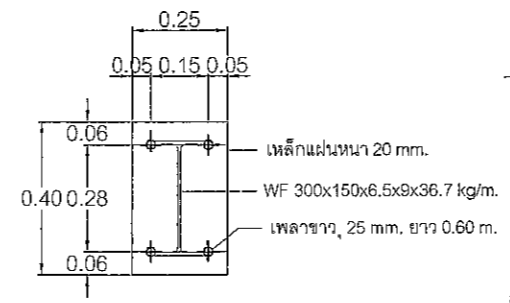

ANGER PLATE C4

คณะกรรมการจัดทำแบบบูรณาการ
 ตามคำสั่ง อบจ.ลบ. ๒๐๒๕ / ๒๕๖๗
 ลงวันที่ ๙ ก.ค. ๒๕๖๗
 แบบแปลนเลขที่ ๐๕๑/๖๗

แบบควบคุมประกอบกาทำหนดราคาทดแทน

เขียนแบบ	<i>Ked</i>	(นายชัยทัต ทัททวี) นักผังเมืองปฏิบัติการ
สำรวจ	<i>พล</i>	(นายพรชัย แก้วบังวัน) วิศวกรโยธาชำนาญการพิเศษ(วช.)
ออกแบบ	<i>พล</i>	(นายพรชัย แก้วบังวัน) วิศวกรโยธาชำนาญการพิเศษ(วช.)
วิศวกร ตรวจแบบ	<i>ค</i>	(นายมาวุธ ชาวสวน) วิศวกรโยธาชำนาญการพิเศษ(วช.)
วิศวกร ตรวจแบบ	<i>ทศ.</i>	(นายพลธร สีดาทอง) วิศวกรไฟฟ้าชำนาญการ
ตรวจสถาปัตย์	<i>จ.ม.</i>	(นายฤชชากร ทองหทัย) หัวหน้าฝ่ายออกแบบ
ตรวจสถาปัตย์	<i>ค</i>	(นายประยัต สุธเกษม) ผู้อำนวยการส่วนควบคุมการก่อสร้าง รักษาการในตำแหน่งหัวหน้าฝ่ายสำรวจ
ตรวจสถาปัตย์	<i>ค</i>	(นายประยัต สุธเกษม) ผู้อำนวยการส่วนควบคุมการก่อสร้าง
เห็นชอบ	<i>ค</i>	(นายสุรศักดิ์ สมภักดี) ผู้อำนวยการสำนักช่าง
เห็นชอบ	<i>ค</i>	(นางทิติยาพร เพชรประดับ) รองปลัดองค์การบริหารส่วนจังหวัด รักษาการแทน ปลัดองค์การบริหารส่วนจังหวัดสระบุรี
อนุมัติ	<i>ค</i>	(นายชนกฤต อัครสัมปณณะ)
รองนายกองค์การบริหารส่วนจังหวัด ปฏิบัติราชการแทน นายกองค์การบริหารส่วนจังหวัดสระบุรี		
มาตราส่วน		1:50
วัน/เดือน/ปี		
แบบเลขที่	S2.07	แผ่นที่ 25/41

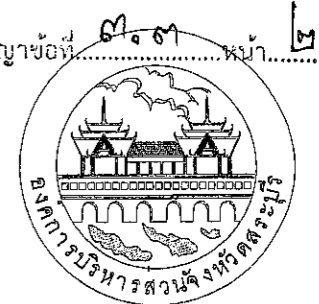

องค์การบริหารส่วนจังหวัดสุราษฎร์ธานี

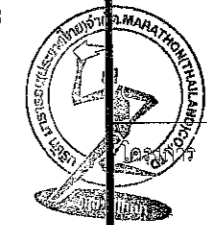

ก่อสร้างศูนย์สุขภาพประชาชนและผู้สูงวัย
บริเวณเทศบาลเมืองทับกวาง อ.แก่งคอย จ.สระบุรี

ระบบไฟฟ้าที่ผู้รับจ้างเสนอ
ลงวันที่ ๑๑ ก.พ. ๒๕๖๗ จำนวน ๑๓๑๑ หน้า
ลงชื่อ.....ผู้ซื้อ
ลงชื่อ.....ผู้ขาย
ลงชื่อ.....พยาน
ลงชื่อ.....พยาน

สัญลักษณ์ประกอบแบบงานไฟฟ้า

สัญลักษณ์	รายละเอียด
	แผนผังควบคุมระบบไฟฟ้า มี มาตรฐาน อุตสาหกรรม (มอก.) เมน 3P 100A. พร้อม BREAKER ย่อย 36 ช่อง แยกวงจรแสงสว่าง , เต้ารับ , เครื่องปรับอากาศ
	โคมแผ่นเหล็กรีด การปรับสภาพสังกะสีพอสเฟตห้าชั้นตอนเพื่อต้านทานการเกิดสนิม พื้นผิวจากโพลีเอสเตอร์สีขาวด้วยวิธีไฟฟ้าสถิตสองชั้นตอน ตัวกระจายแสงอะครีลิกคุณภาพสูงพร้อมโครงเหล็กพื้นสี ขั้วสปริง ขนาด กว้าง 120 มม. ยาว 1245 มม. สูง 75 มม. พร้อมหลอด 2x18W. LED T8 แสงเดย์ไลท์ (6500K) ผลิตรักษะที่มี มาตรฐาน อุตสาหกรรม (มอก.)
	โคมไฟฟ้าแบบมีฝาครอบกันน้ำ ชนิดติดลอย หรือ ชนิดล็อกแบบหมุน สายไฟขนาด 1.0 ตร.มม. 70C ขนาด กว้าง 60 มม. ยาว 1245 มม. สูง 133 มม. พร้อมหลอด 1x18W. LED T8 แสงเดย์ไลท์ (6500K) ผลิตรักษะที่มี มาตรฐาน อุตสาหกรรม (มอก.)
	โคมไฟดาวไลท์พาวเวอร์ ชนิดฝังฝ้าเพดาน ทรงกลม ขนาด 6" หลอด LED 17 W. ผลิตรักษะที่มี มาตรฐาน อุตสาหกรรม (มอก.)
	เต้ารับไฟฟ้า แบบคู่ ขนาดม - แบบ 16 A 250 V มีกราวด์ สีขาวแบบเรียบชนิด ฝังในผนัง มี มาตรฐาน อุตสาหกรรม (มอก.)
	สวิตช์ไฟฟ้าทางเดียว 16A. 250V. สีขาวแบบเรียบ ชนิดฝังในผนัง มี มาตรฐาน อุตสาหกรรม (มอก.)
	สายเคเบิลเดินภายในอาคาร IEC01 (THW) สายกลมแกนเดี่ยว เดินร้อยสายในท่อ ฝังในผนัง และบนฝ้าเพดาน ตามมาตรฐานการไฟฟ้าส่วนภูมิภาค

รายการประกอบแบบ งานระบบไฟฟ้า

1. ผู้รับจ้างจะต้องติดตั้งดวงโคม และอุปกรณ์ไฟฟ้าทุกอย่าง จนใช้งานได้ดีตามมาตรฐานของการไฟฟ้าส่วนภูมิภาค
2. การเดินสายไฟฟ้าให้ร้อยท่อฝังผนัง หรือ ร้อยท่อเดินลอยแนบคานในฝ้าเพดานด้วยความ เรียบร้อยปลอดภัย
นอกจากจะระบุ หรือ ตกกลงให้เดินสายไฟฟ้าเดินลอย (ฝังเฉพาะ บล็อก , สวิตช์ , ปลั๊ก) ตาม ผนัง,เสา,พื้น หรือฝ้าเพดาน
3. ท่อที่ใช้ในการร้อยสายไฟฟ้า ต้องเป็นท่อสำหรับงาน ร้อยสายไฟ โดยเฉพาะ และต้องใช้ ข้อต่อ, ข้องอ ทุกครั้ง
ห้ามลนไฟเพื่อติดตั้งเด็ดขาดสำหรับท่อ PVC. ที่จุดเชื่อมสาย
4. จุดเชื่อมสายไฟ ต้องใช้ Y-NUT และพันทับด้วยเทปพันสายไฟ
5. สวิตช์, ปลั๊ก และ อุปกรณ์และหลอดไฟ ดวงโคม ให้ใช้ ผลิตรักษะที่มี มาตรฐาน อุตสาหกรรม (มอก.)
6. ขนาดของสายไฟฟ้า และ ชนิดของสายไฟฟ้า ให้ดูที่ ตารางโหลด ของตู้ LOAD CENTER PANEL
7. งานเมนจ่ายไฟฟ้า จาก KWH. ของการไฟฟ้ามาที่ตู้ LOAD CENTER ให้ผู้รับจ้างเตรียมสายไฟฟ้าตามที่ระบุในตารางโหลด
โดยมีความยาวของสายไฟฟ้า 20 เมตร ต่อ เฟส
8. ผู้รับจ้างจะต้องทำการตรวจสอบและทดสอบอุปกรณ์ไฟฟ้า ทุกอย่างต่อหน้าช่างควบคุมงาน หรือวิศวกร เป็นที่น่าพอใจ
9. การติดต่อประสานงาน เรื่องการขอไฟฟ้าชนิดดาวจากการไฟฟ้า เป็นหน้าที่รับผิดชอบของ องค์การบริหารส่วน จังหวัดสุราษฎร์

เขียนแบบ		(นายชัยทัต ทัพทวี) นักผังเมืองปฏิบัติการ
สำรวจ		(นายพรชัย แก้วบังวัน) วิศวกรโยธาชำนาญการพิเศษ(วช.)
ออกแบบ		(นายพรชัย แก้วบังวัน) วิศวกรโยธาชำนาญการพิเศษ(วช.)
วิศวกร ตรวจแบบ		(นายมาธิต ชาวสวน) วิศวกรโยธาชำนาญการพิเศษ(วช.)
วิศวกร ตรวจแบบ		(นายเพชร สีดาทอง) วิศวกรไฟฟ้าชำนาญการ
ตรวจสอบ		(นายฤชกร ทองภัย) หัวหน้าฝ่ายออกแบบ
ตรวจสอบ		(นายประยัต สุขเกษม) ผู้อำนวยการส่วนควบคุมการก่อสร้าง รักษาการในตำแหน่งหัวหน้าฝ่ายสำรวจ
ตรวจทาน		(นายประยัต สุขเกษม) ผู้อำนวยการส่วนควบคุมการก่อสร้าง
เห็นชอบ		(นายสุรศักดิ์ สมศักดิ์) ผู้อำนวยการสำนักช่าง
เห็นชอบ		(นางทิตยาพร เพชรประดับ) รองปลัดองค์การบริหารส่วนจังหวัด รักษาการแทน ปลัดองค์การบริหารส่วนจังหวัดสุราษฎร์
อนุมัติ		(นายชนกฤต อัดทะสัมปณณะ)
รองนายกองค์การบริหารส่วนจังหวัด ปฏิบัติราชการแทน		
แบบแสดง	สัญลักษณ์รายละเอียดงานระบบไฟฟ้า	
นายกองค์การบริหารส่วนจังหวัดสุราษฎร์		
มาตราส่วน	1:150	
วัน/เดือน/ปี		
แบบเลขที่	E0.01	แผ่นที่ 26/41

คณะกรรมการจัดทำขบรูปประมาณการงานก่อสร้าง
ตามคำสั่ง อบจ.สบ. ๒๐๒๕ / ๒๕๖๗
ลงวันที่ ๕ ส.ค. ๒๕๖๗
แบบแปลนเลขที่ ๐๕๑/๒๗

แบบคู่ฉบับประกอบการทำหนดราคาากลาง



CAPACITY 36 CIRCUIT		โครงการก่อสร้างศูนย์เสริมสร้างสุขภาพประชาชนและผู้สูงอายุ						
BRANCH CB.IC >=6kA		LOAD SCHEDULE "LC"					MOUNTING SURFACE	
NO	DESCRIPTION	CB			CONDUCTION	LOAD (VA)		
		POLE	AT	AF		เฟส A	เฟส B	เฟส C
1	แสงสว่าง a,b,f	1	16	63	2-2.5 IEC01 Wireway, EMT	1930		
3	แสงสว่าง c	1	16	63	2-2.5 IEC01 Wireway, EMT		1890	
5	แสงสว่าง d	1	16	63	2-2.5 IEC01 Wireway, EMT			1260
7	แสงสว่าง e	1	16	63	2-2.5 IEC01 Wireway, EMT	900		
9	พัดลมดูดอากาศ EX 01-09	1	16	63	2-2.5/G 2.5 IEC01 Wireway, EMT		350	
11	เครื่องปรับอากาศ CDU 1	1	20	63	2-4/G 2.5 IEC01 Wireway, EMT			2640
13	เครื่องปรับอากาศ CDU 2	1	20	63	2-4/G 2.5 IEC01 Wireway, EMT	2640		
15	เครื่องปรับอากาศ CDU 3	1	20	63	2-4/G 2.5 IEC01 Wireway, EMT		2640	
17	เครื่องปรับอากาศ CDU 4	1	20	63	2-4/G 2.5 IEC01 Wireway, EMT			2640
19	เครื่องปรับอากาศ CDU 5	1	20	63	2-4/G 2.5 IEC01 Wireway, EMT	2640		
21	เครื่องปรับอากาศ CDU 6	1	20	63	2-4/G 2.5 IEC01 Wireway, EMT		2640	
23	เครื่องปรับอากาศ CDU 7	1	20	63	2-4/G 2.5 IEC01 Wireway, EMT			2640
25	เครื่องปรับอากาศ CDU 8	1	20	63	2-4/G 2.5 IEC01 Wireway, EMT	2640		
27	เครื่องปรับอากาศ CDU 9	1	20	63	2-4/G 2.5 IEC01 Wireway, EMT		2640	
29	Water pump	1	20	63	2-4/G 2.5 IEC01 Wireway, EMT			450
31	สำรอง	1	20	63	-	1000		
33	สำรอง	1	20	63	-		1000	
35	สำรอง	1	20	63	-			1000
2	Surge Protective Device (SPD)	1	-	-	-	-	-	-
4	Surge Protective Device (SPD)	1	-	-	-	-	-	-
6	Surge Protective Device (SPD)	1	-	-	-	-	-	-
8	ตัวรับ 1 (RCBO)	1	20	63	2-4/G 2.5 IEC01 Wireway, EMT	1000		
10	ตัวรับ 2 (RCBO)	1	20	63	2-4/G 2.5 IEC01 Wireway, EMT		1000	
12	ตัวรับ 3 (RCBO)	1	20	63	2-4/G 2.5 IEC01 Wireway, EMT			1200
14	ตัวรับ 4 (RCBO)	1	20	63	2-4/G 2.5 IEC01 Wireway, EMT	800		
16	เครื่องปรับอากาศ CDU 10	1	20	63	2-4/G 2.5 IEC01 Wireway, EMT		2640	
18	เครื่องปรับอากาศ CDU 11	1	20	63	2-4/G 2.5 IEC01 Wireway, EMT			2640
20	เครื่องปรับอากาศ CDU 12	1	20	63	2-4/G 2.5 IEC01 Wireway, EMT	2640		
22	เครื่องปรับอากาศ CDU 13	1	20	63	2-4/G 2.5 IEC01 Wireway, EMT		2640	
24	เครื่องปรับอากาศ CDU 14	1	20	63	2-4/G 2.5 IEC01 Wireway, EMT			2640
26	เครื่องปรับอากาศ CDU 15	1	20	63	2-4/G 2.5 IEC01 Wireway, EMT	2640		
28	เครื่องปรับอากาศ CDU 16	1	20	63	2-4/G 2.5 IEC01 Wireway, EMT		2640	
30	เครื่องปรับอากาศ CDU 17	1	20	63	2-4/G 2.5 IEC01 Wireway, EMT			2200
32	ว่าง	-	20	63	-	-	-	-
34	ว่าง	-	20	63	-	-	-	-
36	ว่าง	-	20	63	-	-	-	-
CONNECTEC TO 100KVA		MAIN CB.			AT 1.0 CONCIDENCE FACTOR	18830	20080	19310
		100AT/100AF			DEMAND LOAD 0.9	16947	18072	17379
		IC>=25kA at 415V			TOTAL CONNECTED LOAD	52398		
					MAX LINE CURRENT (A)	78.57		

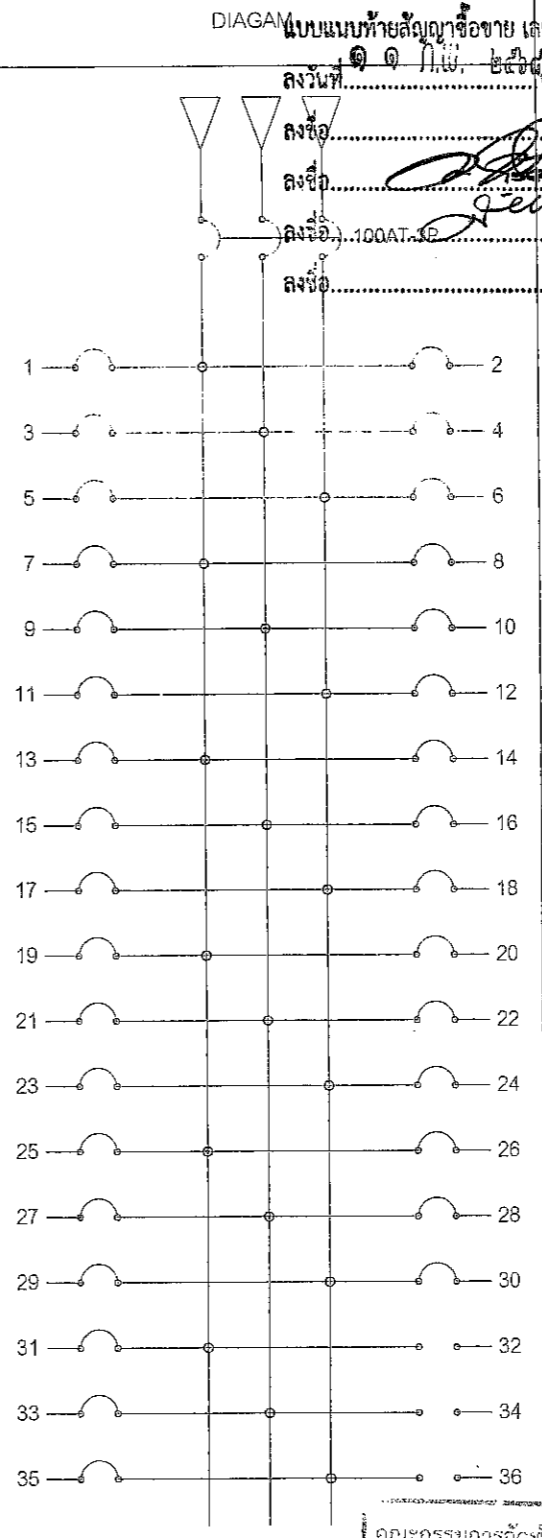

แบบแนบท้ายสัญญาซื้อขาย เลขที่ ๒๗/๒๗
 ลงวันที่ ๑๑ ก.ย. ๒๕๖๗ จำนวน ๑๓๓๓ หน้า
 ลงชื่อ [Signature] ผู้รับสัญญา
 ลงชื่อ [Signature] ผู้รับสัญญา
 ลงชื่อ [Signature] ผู้รับสัญญา

บริษัท ก่อสร้างศูนย์สุขภาพประชาชนและผู้สูงอายุ
 บริเวณเทศบาลเมืองทับกวาง อ.แท่งคอย จ.สระบุรี

เขียนแบบ	[Signature]	(นายชัยทัต ทัพทวิ) นักส่งเสริมปฏิบัติการ
สำรวจ	[Signature]	(นายพรชัย แก้วบังวัน) วิศวกรโยธาชำนาญการพิเศษ(พร.)
ออกแบบ	[Signature]	(นายพรชัย แก้วบังวัน) วิศวกรโยธาชำนาญการพิเศษ(พร.)
วิศวกร ตรวจแบบ	[Signature]	(นายมาจูด ชาวสวน) วิศวกรโยธาชำนาญการพิเศษ(พร.)
วิศวกร ตรวจแบบ	[Signature]	(นายพลธร สีดาทอง) วิศวกรไฟฟ้าชำนาญการ
ตรวจข้อบ	[Signature]	(นายฤชกร ทองทัย) หัวหน้าฝ่ายออกแบบ
ตรวจข้อบ	[Signature]	(นายประยัด สุขเกษม) ผู้อำนวยการส่วนควบคุมการก่อสร้าง รักษาการในตำแหน่งหัวหน้าฝ่ายสำรวจ
ตรวจทาน	[Signature]	(นายประยัด สุขเกษม) ผู้อำนวยการส่วนควบคุมการก่อสร้าง
เห็นชอบ	[Signature]	(นายสุรศักดิ์ สมภักดี) ผู้อำนวยการสำนักช่าง
เห็นชอบ	[Signature]	(นางทิติยาพร เพชรประดับ) รองปลัดองค์การบริหารส่วนจังหวัด รักษาการแทน ปลัดองค์การบริหารส่วนจังหวัดสระบุรี

อนุมัติ (นายธนภุต อิตถะสัมปณณะ)
 ๒๕๖๗
 ความคำสั่ง ของ.สบ. ๒๐๒๕ / ๒๖
 ลงวันที่ ๘ ก.ย. ๒๕๖๗
 แบบแปลนเลขที่ ๐๕๑/๖๗
 นายกองค้การบริหารส่วนจังหวัดสระบุรี
 มจตรวจ 1:125
 แบบเลขที่ E0.02 แผ่นที่ 27/41



องค์การบริหารส่วนจังหวัดสระบุรี

โครงการ

ก่อสร้างศูนย์สุขภาพประชาชนและผู้สูงวัย
บริเวณเทศบาลเมืองทับกวาง อ.แก่งคอย จ.สระบุรี



แบบแนบท้ายสัญญาซื้อขาย เลขที่ ๖/๒๕๖๘
ลงวันที่ ๑๑ ก.พ. ๒๕๖๘ หน้า ๑๓๓
ลงชื่อ.....ผู้ซื้อ
ลงชื่อ.....ผู้ขาย
ลงชื่อ.....พยาน
ลงชื่อ.....พยาน

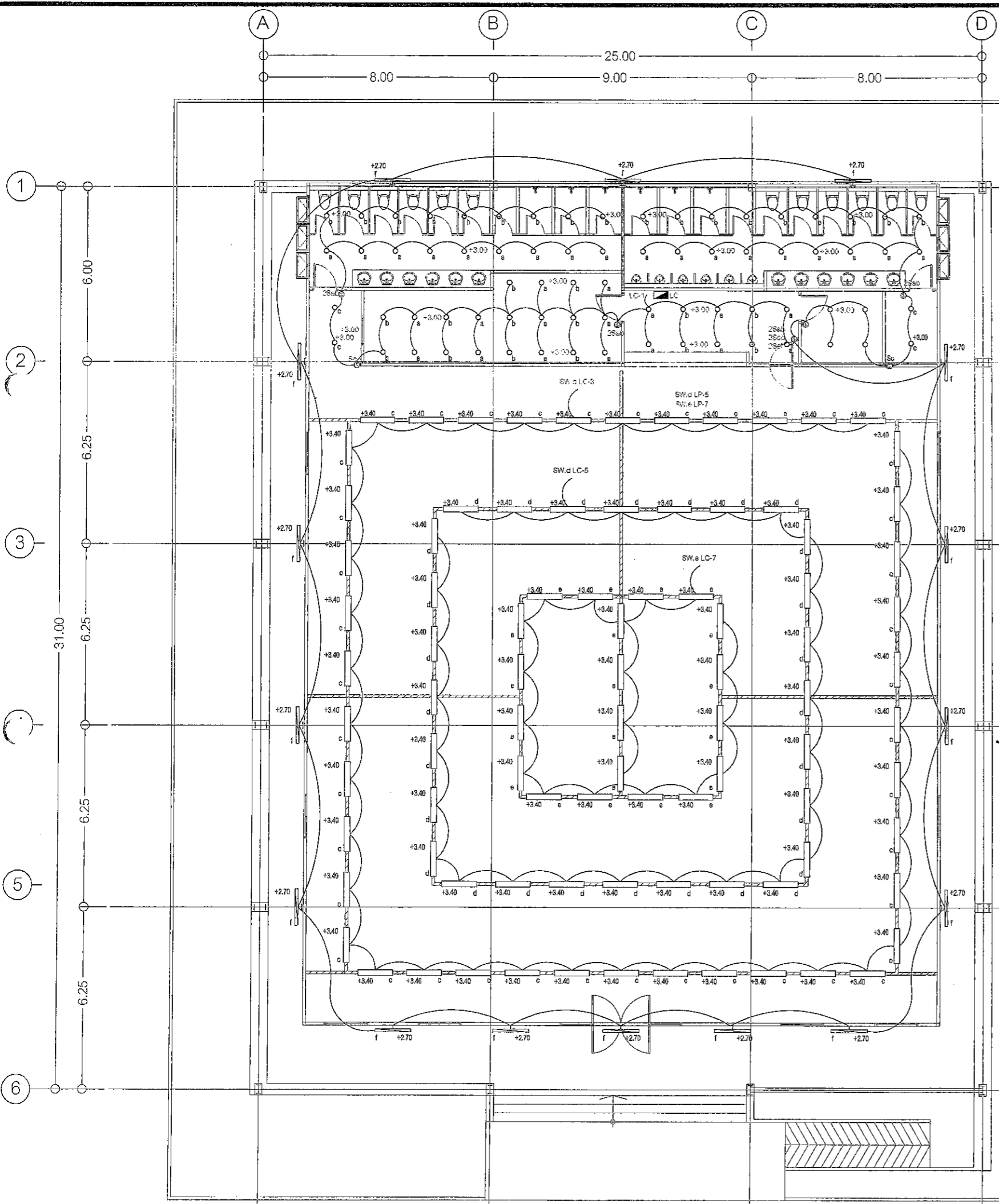

[Handwritten signature]

แบบภูมิประเทศกำหนดราคากลาง

คณะกรรมการจัดทำแบบประมาณการงานก่อสร้าง
ตามคำสั่ง อบจ.ส.บ. ๒๐๒๕ / ๐๕๖๗
ลงวันที่ ๕ ก.ค ๒๕๖๗
แบบแปลนเลขที่ ๐๑๖/๖๗
ประธานกรรมการ.....
กรรมการ.....
กรรมการ.....
กรรมการ.....

ผังพื้น ชั้น 1
แสดงระบบไฟฟ้าแสงสว่าง
SCALE 1:150 A3

เขียนแบบ	<i>[Signature]</i>	(นายชัยทัต ทัททวี) นักผังเมืองปฏิบัติการ
สำรวจ	<i>[Signature]</i>	(นายพรชัย แก้วบังวัน) วิศวกรโยธาชำนาญการพิเศษ(วช.)
ออกแบบ	<i>[Signature]</i>	(นายพรชัย แก้วบังวัน) วิศวกรโยธาชำนาญการพิเศษ(วช.)
วิศวกร ตรวจแบบ	<i>[Signature]</i>	(นายมาจูด ชาวสวน) วิศวกรโยธาชำนาญการพิเศษ(วช.)
วิศวกร ตรวจแบบ	<i>[Signature]</i>	(นายพลธร สีดาทอง) วิศวกรไฟฟ้าชำนาญการ
ตรวจสอบ	<i>[Signature]</i>	(นายฤชชากร ทองหทัย) หัวหน้าฝ่ายออกแบบ
ตรวจสอบ	<i>[Signature]</i>	(นายประหัตต์ สุขเกษม) ผู้อำนวยการส่วนควบคุมการก่อสร้าง รักษาการในตำแหน่งหัวหน้าฝ่ายสำรวจ
ตรวจทาน	<i>[Signature]</i>	(นายประหัตต์ สุขเกษม) ผู้อำนวยการส่วนควบคุมการก่อสร้าง
เห็นชอบ	<i>[Signature]</i>	(นายสุรศักดิ์ สมภักดี) ผู้อำนวยการสำนักช่าง
เห็นชอบ	<i>[Signature]</i>	(นางทิตยาพร เพชรประดับ) รองปลัดองค์การบริหารส่วนจังหวัด รักษาการแทน ปลัดองค์การบริหารส่วนจังหวัดสระบุรี
อนุมัติ	<i>[Signature]</i>	(นายชนกฤต อัดตะสัมปุลณษ) นายกองค์การบริหารส่วนจังหวัด ปฏิบัติราชการแทน
แบบแสดง	ผังพื้นชั้น 1 แสดงระบบไฟฟ้าแสงสว่าง นายกองค์การบริหารส่วนจังหวัดสระบุรี	
มาตราส่วน	1:150	
วันเดือนปี		
แบบเลขที่	E1.01	แผ่นที่ 28/41

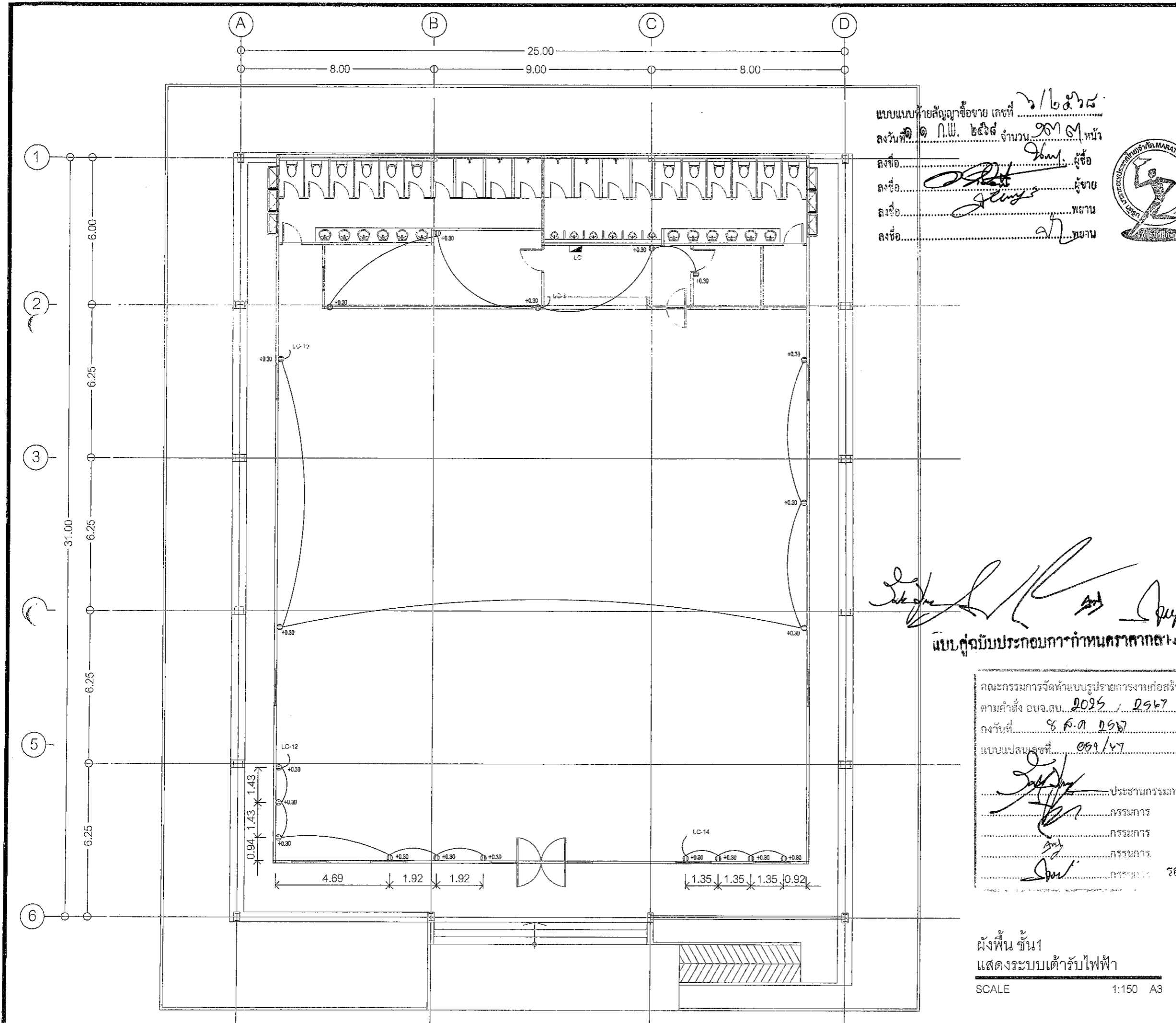

แบบแปลนท้ายสัญญาซื้อขาย เลขที่ ๖/๒๕๖๘
 ลงวันที่ ๑ ก.พ. ๒๕๖๘ จำนวน ๑๓๓ หน้า
 ลงชื่อ.....ผู้ซื้อ
 ลงชื่อ.....ผู้ขาย
 ลงชื่อ.....พยาน
 ลงชื่อ.....พยาน



เอกสารแนบท้าย สัญญาซื้อขาย ๒๕๖๘ หน้า ๑๒
 องค์การบริหารส่วนจังหวัดสระบุรี
 โครงการ
 ก่อสร้างศูนย์สุขภาพประชาชนและผู้สูงวัย
 บริเวณเทศบาลเมืองทับกวาง อ.แก่งคอย จ.สระบุรี

เขียนแบบ	<i>Ken</i>	(นายชัยทัต ทัททวี) นักผังเมืองปฏิบัติการ
สำรวจ	<i>WEL</i>	(นายพรชัย แก้วบังวัน) วิศวกรโยธาชำนาญการพิเศษ(วช.)
ออกแบบ	<i>WEL</i>	(นายพรชัย แก้วบังวัน) วิศวกรโยธาชำนาญการพิเศษ(วช.)
วิศวกร ตรวจแบบ	<i>LC</i>	(นายมารุต ชาวสวน) วิศวกรโยธาชำนาญการพิเศษ(วช.)
วิศวกร ตรวจแบบ	<i>ทศพร</i>	(นายพชร สีดาทอง) วิศวกรไฟฟ้าชำนาญการ
ตรวจสอบ	<i>Jant</i>	(นายฤชชากร ทองทัย) หัวหน้าฝ่ายออกแบบ
ตรวจสอบ	<i>W</i>	(นายประยัต สุธเกษม) ผู้อำนวยการส่วนควบคุมการก่อสร้าง รักษาการในตำแหน่งหัวหน้าฝ่ายสำรวจ
ตรวจทาน	<i>W</i>	(นายประยัต สุธเกษม) ผู้อำนวยการส่วนควบคุมการก่อสร้าง
เห็นชอบ	<i>W</i>	(นายสุรศักดิ์ สมภักดี) ผู้อำนวยการสำนักช่าง
เห็นชอบ	<i>W</i>	(นางทิติยาพร เพชรประดับ) รองปลัดองค์การบริหารส่วนจังหวัด รักษาการแทน ปลัดองค์การบริหารส่วนจังหวัดสระบุรี
อนุมัติ	<i>W</i>	(นายธนฤกษ์ อัครสมิ์ปณณะ)

Sukanya
 แบบคู่มือประกอบการกำหนดครุฑจากตม

คณะกรรมการจัดทำแบบรูปราชการงานก่อสร้าง
 ตามคำสั่ง อบจ.สบ. ๒๐๒๕ / ๒๕๖๗
 ลงวันที่ ๙ ก.ค. ๒๕๖๗
 แบบแปลนเลขที่ ๐๕๙/๖๗

Sukanya ประธานกรรมการ
W กรรมการ
W กรรมการ
W กรรมการ

ผังพื้น ชั้น 1
 แสดงระบบเดินรับไฟฟ้า
 SCALE 1:150 A3

รอบ	นายกองค์การบริหารส่วนจังหวัด ปฏิบัติราชการแทน นายกองค์การบริหารส่วนจังหวัดสระบุรี	
มาตราส่วน	1:150	
วันที่เดือนปี		
แบบเลขที่	E1.02	แผ่นที่ 29/41



องค์การบริหารส่วนจังหวัดสุราษฎร์ธานี

ก่อสร้างศูนย์สุขภาพประชาชนและผู้ป่วย
บริเวณเทศบาลเมืองทับกวาง อ.แก่งศอกย จ.สุราษฎร์ธานี

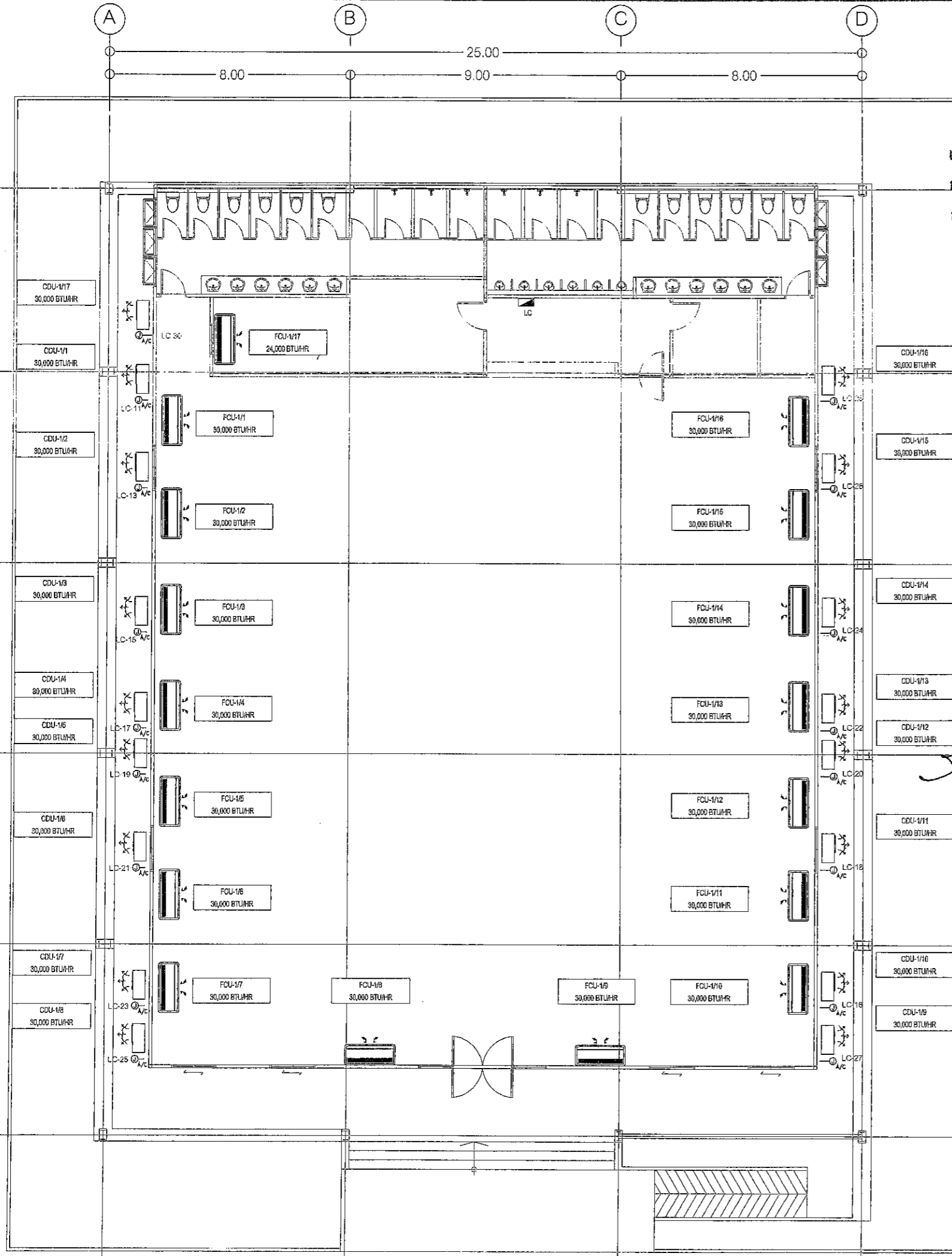

แบบแนบท้ายสัญญาซื้อขาย เลขที่ ๖๕๖๘
ลงวันที่ ๑๑ ก.พ. ๒๕๖๗ หน้า ๑๓๓
ลงชื่อ *[Signature]* ผู้ซื้อ
ลงชื่อ *[Signature]* ผู้ขาย
ลงชื่อ *[Signature]* พยาน
ลงชื่อ *[Signature]* พยาน



[Signature]
แบบคู่ฉบับประกอบการกำหนดราคากลาง

คณะกรรมการจัดทำแบบรูปโครงการงานก่อสร้าง
ตามคำสั่ง อ.บ.ส.บ. ๐๐๒๕ / ๒๕๖๗
ลงวันที่ ๔ ก.ค. ๒๕๖๗
แบบแปลนเลขที่ ๐๒๖/๖๗
[Signature] ประธานกรรมการ
[Signature] กรรมการ
[Signature] กรรมการ
[Signature] กรรมการ

ผังพื้น ชั้น 1
แสดงระบบไฟฟ้าจ่ายเครื่องปรับอากาศ

SCALE 1:150 A3

เขียนแบบ	<i>[Signature]</i>	(นายชัยทัต ทัททวี) นักผังเมืองปฏิบัติการ
สำรวจ	<i>[Signature]</i>	(นายพรชัย แก้วบังวัน) วิศวกรโยธาชำนาญการพิเศษ(วช.)
ออกแบบ	<i>[Signature]</i>	(นายพรชัย แก้วบังวัน) วิศวกรโยธาชำนาญการพิเศษ(วช.)
วิศวกร ตรวจแบบ	<i>[Signature]</i>	(นายมาจูด ชาวสวน) วิศวกรโยธาชำนาญการพิเศษ(วช.)
วิศวกร ตรวจแบบ	<i>[Signature]</i>	(นายพลธร สีดาทอง) วิศวกรไฟฟ้าชำนาญการ
ตรวจสอบ	<i>[Signature]</i>	(นายฤชชากร ทองทัย) หัวหน้าฝ่ายออกแบบ
ตรวจสอบ	<i>[Signature]</i>	(นายประหยัด สุขเกษม) ผู้อำนวยการส่วนควบคุมการก่อสร้าง รักษาการในตำแหน่งหัวหน้าฝ่ายสำรวจ
ตรวจทาน	<i>[Signature]</i>	(นายประหยัด สุขเกษม) ผู้อำนวยการส่วนควบคุมการก่อสร้าง
เห็นชอบ	<i>[Signature]</i>	(นายสุรศักดิ์ สมภักดี) ผู้อำนวยการสำนักช่าง
เห็นชอบ	<i>[Signature]</i>	(นางทิตยาพร เพชรประดับ) รองปลัดองค์การบริหารส่วนจังหวัด รักษาการแทน ปลัดองค์การบริหารส่วนจังหวัดสุราษฎร์ธานี
อนุมัติ	<i>[Signature]</i>	(นายธนกฤต อัดทะสัมปุลณะ)
รับทราบ	<i>[Signature]</i>	นายกองค์การบริหารส่วนจังหวัด ปฏิบัติราชการแทน นายกองค์การบริหารส่วนจังหวัดสุราษฎร์ธานี
มาตราส่วน	1:150	
วันเดือนปี		
แบบเลขที่	E1.03	แผ่นที่ 30/41



องค์การบริหารส่วนจังหวัดสระบุรี

แบบแนบท้ายสัญญาซื้อขาย เลขที่ ๑๖/๕๗
 ลงวันที่ ๑๑ ก.พ. ๒๕๖๗ จำนวน ๑๓๓ หน้า
 ลงชื่อ.....ผู้ซื้อ
 ลงชื่อ.....ผู้ขาย
 ลงชื่อ.....พยาน



รายละเอียดการติดตั้งทั่วไป

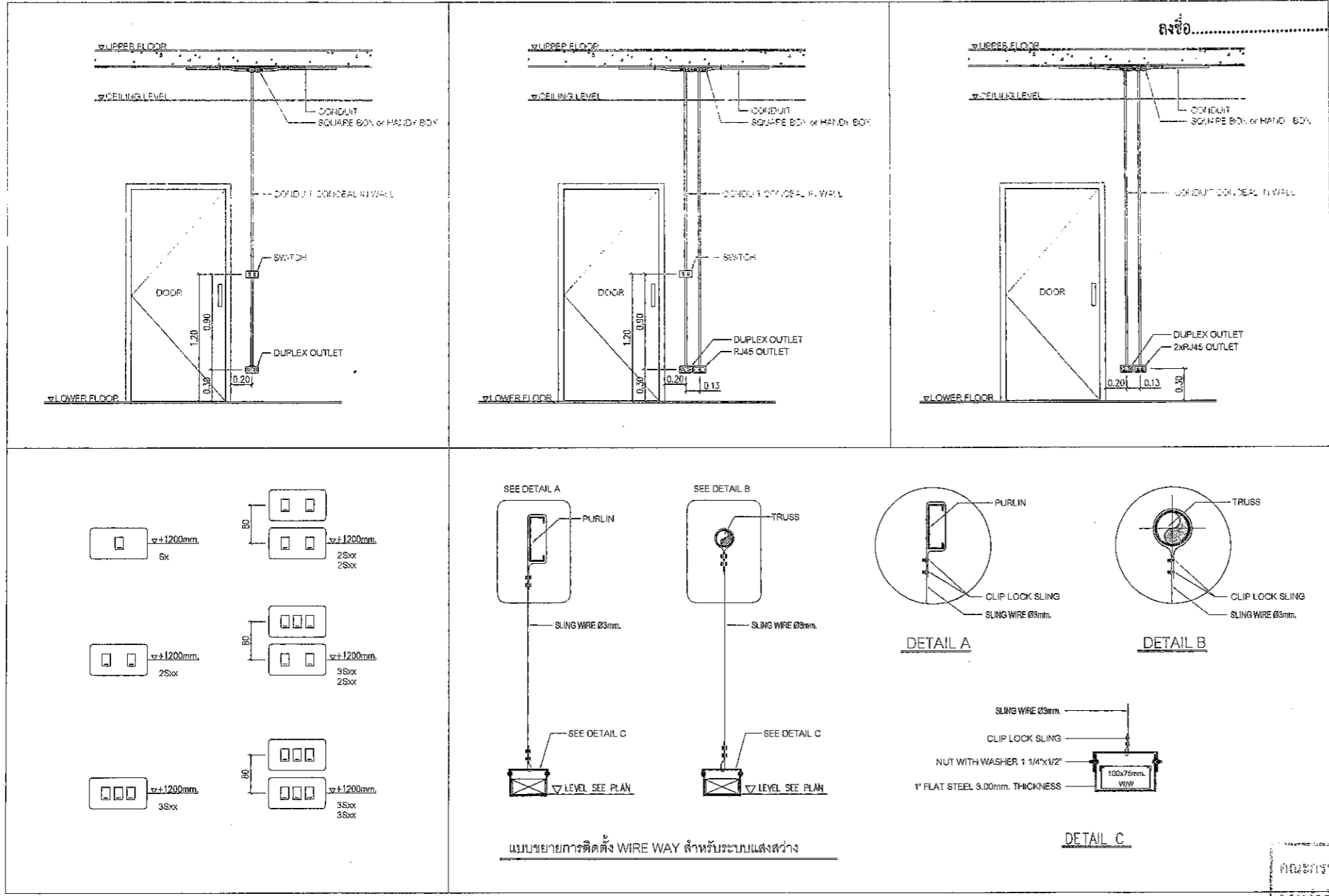

คณะกรรมการจัดหาแบบรูปโครงการก่อสร้าง
 ตามคำสั่ง อบจ.ส.บ. ๒๐๒๕ / ๒๕๖๗
 ลงวันที่ ๙ ก.พ. ๒๕๖๗
 แบบแปลนเลขที่ ๐๕๑/๖๗

แบบคู่ฉบับประกอบกาทำการทบทวน
 [Signatures]

โครงการ	ก่อสร้างศูนย์สุขภาพประชาชนและผู้สูงอายุ บริเวณเทศบาลเมืองทับกวาง อ.แก่งคอย จ.สระบุรี	
เขียนแบบ	[Signature]	(นายชัยทัต ทัททวี) นักผังเมืองปฏิบัติการ
สำรวจ	[Signature]	(นายพรชัย แก้วบังวัน) วิศวกรโยธาชำนาญการพิเศษ(วช.)
ออกแบบ	[Signature]	(นายพรชัย แก้วบังวัน) วิศวกรโยธาชำนาญการพิเศษ(วช.)
วิศวกรตรวจแบบ	[Signature]	(นายมาวุธ ชาวสวน) วิศวกรโยธาชำนาญการพิเศษ(วช.)
วิศวกรตรวจแบบ	[Signature]	(นายพัชร สีดาทอง) วิศวกรไฟฟ้าชำนาญการ
ตรวจสอบ	[Signature]	(นายฤชกร ทองทัย) หัวหน้าฝ่ายออกแบบ
ตรวจสอบ	[Signature]	(นายประยัด สุขเกษม) ผู้อำนวยการส่วนควบคุมการก่อสร้าง รักษาการในตำแหน่งหัวหน้าฝ่ายสำรวจ
ตรวจทาน	[Signature]	(นายประยัด สุขเกษม) ผู้อำนวยการส่วนควบคุมการก่อสร้าง
เห็นชอบ	[Signature]	(นายสุรศักดิ์ สมภักดี) ผู้อำนวยการสำนักช่าง
เห็นชอบ	[Signature]	(นางทิติยาพร เพชรประดับ) รองปลัดองค์การบริหารส่วนจังหวัด รักษาการแทน ปลัดองค์การบริหารส่วนจังหวัดสระบุรี
อนุมัติ	[Signature]	(นายธนภฤต อัดทะสัมบุณณะ)
หรือ	นายกองค์การบริหารส่วนจังหวัด ปฏิบัติราชการแทน	
แบบเสนอ	นายกองค์การบริหารส่วนจังหวัดสระบุรี	
มาตราส่วน	1:50	
วันเดือนปี		
แบบเลขที่	E2.01	แผ่นที่ 31 / 41

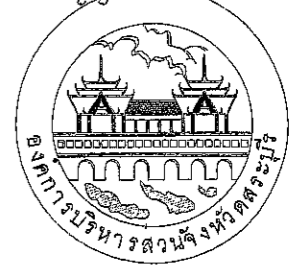

องค์การบริหารส่วนจังหวัดสระบุรี



แบบแนบท้ายสัญญาซื้อขาย เลขที่ ๖๕/๖๘
 ลงวันที่ ๑ ก.พ. ๒๕๖๘ จำนวน ๑๗๓๓ หน้า
 ลงชื่อ.....ผู้ซื้อ
 ลงชื่อ.....ผู้ขาย
 ลงชื่อ.....พยาน
 ลงชื่อ.....พยาน

รายการประกอบแบบและตารางเครื่อง

ตารางเครื่องปรับอากาศ

ลำดับ	ชนิดเครื่องปรับอากาศ	พื้นที่	ความสามารถ การทำความเย็น	อุณหภูมิ	ปริมาณลม	ขนาดท่อ (นิ้ว.)			กำลังไฟฟ้าที่ใช้		หมายเหตุ
			BTU/HR	°C		CMH	ท่อของเหลว	ท่อแก๊ส	ท่อน้ำทิ้ง	KW	
FCU-1 to 16/CDU-1 to 16	ชนิดแขวน	โถงออกกำลังกาย	30,000	25	1,950/1,750/1,400	3/8	3/4	1	2.64	220/1/50	
FCU-17/CDU-17	ชนิดแขวน	ออฟฟิศ	24,000	25	1,550/1,350/1,240	3/8	5/8	1	2.07	220/1/50	

ตารางพัดลมระบายอากาศ

ลำดับ	ชนิดเครื่องปรับอากาศ	ปริมาณลม	กำลังไฟฟ้าที่ใช้	
		CFM	W	V/PH/HZ
EX-01 to 09	แบบติดผนัง	650	31	-220/1/50

รายการประกอบแบบ

สัญลักษณ์	รายละเอียด
	เครื่องปรับอากาศชนิดแขวน ขนาด 30,000 BTU. และ 24,000 BTU. มีมาตรฐาน อุตสาหกรรม (มอก.)
	เครื่องระบายความร้อนประกอบเครื่องปรับอากาศแต่ละเครื่อง เป็นผลิตภัณฑ์ชนิดเดียวกันกับเครื่องปรับอากาศ มีมาตรฐาน อุตสาหกรรม (มอก.)
	พัดลมระบายอากาศ ขนาด 12 นิ้วแบบมีลื่นกันฝน เป็นอัตโนมัติ ผลิตภัณฑ์มีมาตรฐาน อุตสาหกรรม (มอก.)

โครงการ
 ก่อสร้างศูนย์สุขภาพประชาชนและผู้สูงอายุ
 บริเวณเทศบาลเมืองทับกวาง อ.แก่งคอย จ.สระบุรี

เขียนแบบ		(นายชัยศักดิ์ ท้าวทวี) นักผังเมืองปฏิบัติการ
สำรวจ		(นายพรชัย แก้วบังวัน) วิศวกรโยธาชำนาญการพิเศษ(วช.)
ออกแบบ		(นายพรชัย แก้วบังวัน) วิศวกรโยธาชำนาญการพิเศษ(วช.)
วิศวกร ตรวจแบบ		(นายมาตุต ขาวสวน) วิศวกรโยธาชำนาญการพิเศษ(วช.)
วิศวกร ตรวจแบบ		(นายพลธร สีดาทอง) วิศวกรไฟฟ้าชำนาญการ
ตรวจสอบ		(นายฤชชากร ทองหทัย) หัวหน้าฝ่ายออกแบบ
ตรวจสอบ		(นายประหยัด สุขเกษม) ผู้อำนวยการส่วนควบคุมการก่อสร้าง รักษาการในตำแหน่งหัวหน้าฝ่ายสำรวจ
ตรวจทาน		(นายประหยัด สุขเกษม) ผู้อำนวยการส่วนควบคุมการก่อสร้าง
เห็นชอบ		(นายสุรศักดิ์ สมภักดี) ผู้อำนวยการสำนักช่าง
เห็นชอบ		(นางทิติยาพร เพชรประดับ) รองปลัดองค์การบริหารส่วนจังหวัด รักษาการแทน ปลัดองค์การบริหารส่วนจังหวัดสระบุรี

คณะกรรมการจัดจ้างแบบบูรณาการงานก่อสร้าง
 ตามคำสั่ง อบจ.สระบุรี ๒๒๒๕ / ๒๕๖๗
 ลงวันที่ ๙ ก.พ. ๒๕๖๗
 แบบแปลนเลขที่ ๐๕๑/๖๗

ประธานกรรมการ
 กรรมการ
 กรรมการ
 กรรมการ

แบบคู่ฉบับประกอบกา กำหนดราคากลาง

อนุมัติ
 (นายธนภุต อิตถะสัมปณณะ)
 นายกองค์การบริหารส่วนจังหวัด ปฏิบัติราชการแทน
 นายกองการ บริหารส่วนจังหวัดสระบุรี

มาตราส่วน 1:150
 มาตรฐาน
 32/41

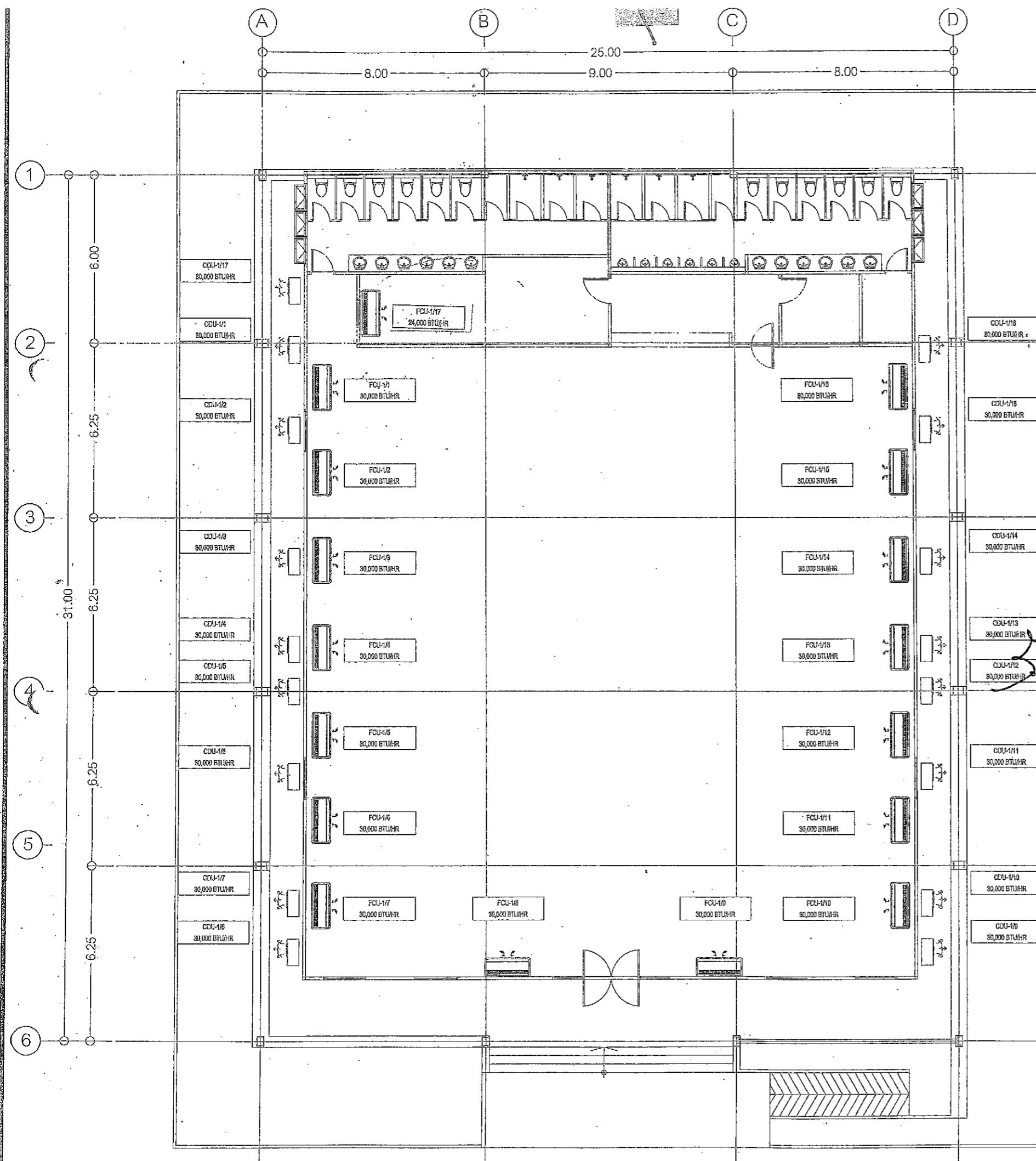

แบบแปลนท้ายสัญญาซื้อขาย เลขที่ ๖๖๖๖
 ลงวันที่ ๑ ก.พ. ๒๕๖๗ จำนวน ๑๓๓๗ หน้า
 ลงชื่อ.....
 ลงชื่อ.....
 ลงชื่อ.....



ก่อสร้างศูนย์สุขภาพประชาชนและผู้สูงอายุ
 บริเวณเทศบาลเมืองทับกวาง อ.แก่งคอย จ.สระบุรี

เขียนแบบ	Kan	(นายชัยทัต ทัททวี) นักผังเมืองปฏิบัติการ
สำรวจ	พล	(นายพรชัย แก้วบังวัน) วิศวกรโยธาชำนาญการพิเศษ(วช.)
ออกแบบ	พล	(นายพรชัย แก้วบังวัน) วิศวกรโยธาชำนาญการพิเศษ(วช.)
วิศวกร ตรวจแบบ	[Signature]	(นายมารุต ชาวสวน) วิศวกรโยธาชำนาญการพิเศษ(วช.)
วิศวกร ตรวจแบบ	ทกต	(นายพลธร สีดาทอง) วิศวกรไฟฟ้าชำนาญการ
ตรวจสอบ	[Signature]	(นายฤชกร รุ่งทอง) หัวหน้าฝ่ายออกแบบ
ตรวจสอบ	[Signature]	(นายประยงค์ สุขเกษม) ผู้อำนวยการส่วนควบคุมการก่อสร้าง รักษาการในตำแหน่งหัวหน้าฝ่ายสำรวจ
ตรวจงาน	[Signature]	(นายประยงค์ สุขเกษม) ผู้อำนวยการส่วนควบคุมการก่อสร้าง
เห็นชอบ	[Signature]	(นายสุรศักดิ์ สมภักดี) ผู้อำนวยการสำนักช่าง
เห็นชอบ	[Signature]	(นางทิติยาพร เพชรประดับ) รองปลัดองค์การบริหารส่วนจังหวัด รักษาการแทน ปลัดองค์การบริหารส่วนจังหวัดสระบุรี
อนุมัติ	[Signature]	(นายชนกฤต อัครสัมปฤณณะ)
รองนายกองค์การบริหารส่วนจังหวัด ปฏิบัติราชการแทน นายกองค์การบริหารส่วนจังหวัดสระบุรี		

นายก อบจ.สระบุรี
 คณะกรรมการกำหนดราคากลาง
 คณะกรรมการจัดทําแบบรายละเอียดงานก่อสร้าง
 ตามคำสั่ง อบจ.สบ. ๒๐๒๖ / ๒๕๖๗
 ลงวันที่ ๕ ส.ค. ๒๕๖๗
 แบบแปลนเลขที่ ๐๖๖ / ๖๗

[Signatures and stamps of committee members]

ผังพื้น ชั้น 1
 แสดงระบบปรับอากาศ
 SCALE 1:150 A3

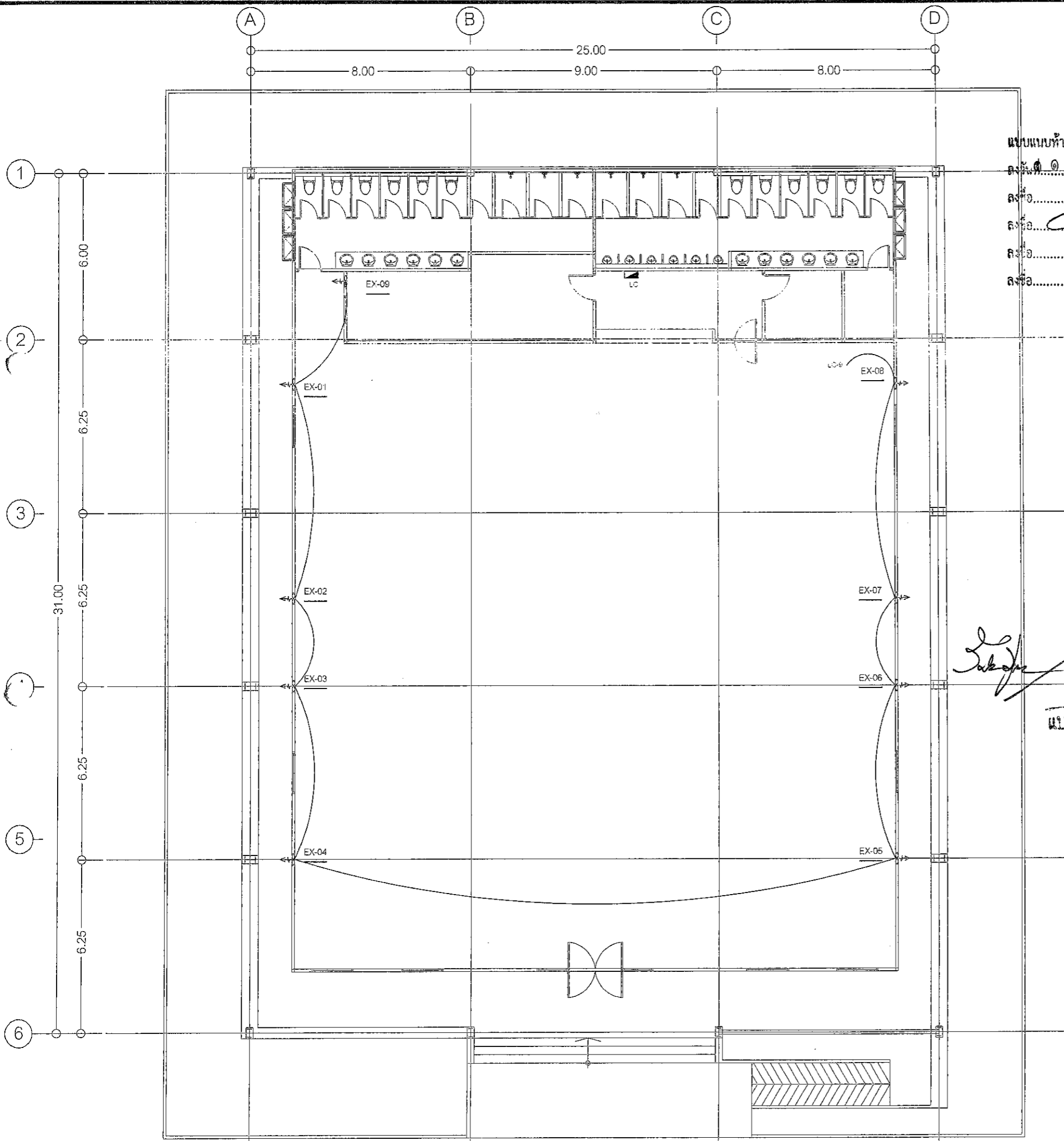

แบบแปลนท้ายสัญญาซื้อขาย เลขที่ ๖/๒๕๖๘
 ดงชั้นที่ ๑ ก.พ. ๒๕๖๘ จำนวน ๑๓๑๓ หน้า
 ลงชื่อ.....ผู้ซื้อ
 ลงชื่อ.....ผู้ขาย
 ลงชื่อ.....พยาน
 ลงชื่อ.....พยาน

[Handwritten signature]

แบบคู่ฉบับประกอบการทำนาคฤหาสน์

คณะกรรมการ
 คณะกรรมการที่ปรึกษา
 ตามคำสั่ง ๒๐๒๕ / ๒๕๖๗
 ลงวันที่ ๔ ก.พ. ๒๕๖๗
 แบบแปลนเลขที่ ๐๕๖/๖๗
 เห็นชอบ
 ประธานกรรมการ
 กรรมการ
 กรรมการ
 กรรมการ
 กรรมการ

ผังพื้น ชั้น 1
 แสดงระบบระบายอากาศ
 SCALE 1:150 A3

เอกสารแนบท้าย สัญญาซื้อขาย ๐๕๖ หน้า ๕๖

องค์การบริหารส่วนจังหวัดสระบุรี

ก่อสร้างศูนย์สุขภาพประชาชนและผู้สูงอายุ
 บริเวณเทศบาลเมืองทับกวาง อ.แก่งคอย จ.สระบุรี

เขียนแบบ	<i>[Signature]</i>	(นายชัยทัต ทัพทวี) นักผังเมืองปฏิบัติการ
สำรวจ	<i>[Signature]</i>	(นายพรชัย แก้วบัววัน) วิศวกรโยธาชำนาญการพิเศษ(วช.)
ออกแบบ	<i>[Signature]</i>	(นายพรชัย แก้วบัววัน) วิศวกรโยธาชำนาญการพิเศษ(วช.)
วิศวกร ตรวจแบบ	<i>[Signature]</i>	(นายมารุต ชาวสวน) วิศวกรโยธาชำนาญการพิเศษ(วช.)
วิศวกร ตรวจแบบ	<i>[Signature]</i>	(นายพลธร สีดาทอง) วิศวกรไฟฟ้าชำนาญการ
ตรวจสอบ	<i>[Signature]</i>	(นายฤชชากร ทองทัย) หัวหน้าฝ่ายออกแบบ
ตรวจสอบ	<i>[Signature]</i>	(นายประหยัด สุขเกษม) ผู้อำนวยการส่วนควบคุมการก่อสร้าง รักษาการในตำแหน่งหัวหน้าฝ่ายสำรวจ
ตรวจสอบ	<i>[Signature]</i>	(นายประหยัด สุขเกษม) ผู้อำนวยการส่วนควบคุมการก่อสร้าง
เห็นชอบ	<i>[Signature]</i>	(นายสุรศักดิ์ สมภักดี) ผู้อำนวยการสำนักช่าง
เห็นชอบ	<i>[Signature]</i>	(นางทิตยาพร เพชรประดับ) รองปลัดองค์การบริหารส่วนจังหวัด รักษาการแทน ปลัดองค์การบริหารส่วนจังหวัดสระบุรี
อนุมัติ	<i>[Signature]</i>	(นายธนภฤต อุตตะสัมปณณะ)
มาตราส่วน	1:150	
วันเดือนปี		
แบบเลขที่	M1.02	แผ่นที่ 34 / 41



องค์การบริหารส่วนจังหวัดสระบุรี

ก่อสร้างศูนย์สุขภาพประชาชนและผู้ป่วย
บริเวณเทศบาลเมืองท่าบอง อ.แก่งคอย จ.สระบุรี

รายการประกอบแบบงานระบบสุขาภิบาล	
สัญลักษณ์	รายละเอียด
	ถังบำบัดน้ำเสีย PE ขนาด 5,000 ลิตร ผลิตภัณฑ์ มีมาตรฐาน อุตสาหกรรม (มอก.)
	ถังเก็บน้ำ PE แบบตั้งพื้น ขนาด 1,200 ลิตร ผลิตภัณฑ์ มีมาตรฐาน อุตสาหกรรม (มอก.)
	ชุดปั้มน้ำอัตโนมัติ 350 วัตต์
	ท่อโกลโครก ใช้ท่อ PVC ชั้น 8.5 ท่อเมน ขนาด 6 นิ้ว ท่อย่อย ขนาด 4 นิ้ว มีมาตรฐาน อุตสาหกรรม (มอก.)
	ท่อน้ำทิ้ง ใช้ท่อ PVC ชั้น 8.5 ท่อเมน ขนาด 3 นิ้ว ท่อย่อย ขนาด 2 นิ้ว และท่อขนาด 1 1/2 นิ้ว มีมาตรฐาน อุตสาหกรรม (มอก.)
	ท่อน้ำดี ใช้ท่อ PVC ชนิดหนา ชั้น 13.5 ท่อเมน ขนาด 2 นิ้ว ท่อย่อย ขนาด 1 นิ้ว, 3/4 นิ้ว และท่อขนาด 1/2 นิ้ว มีมาตรฐาน อุตสาหกรรม (มอก.)
	ช่องระบายน้ำทิ้งที่พื้น ชนิดเสตนเลส แบบมีฝาตะแกรงสี่เหลี่ยม และช่องกักน้ำดักกลิ่น ผลิตภัณฑ์ มีมาตรฐาน อุตสาหกรรม (มอก.)
	ช่องทำความสะอาดที่พื้น ชนิดทองเหลือง ขนาด ตามท่อ

แบบแนบท้ายสัญญาข้อขาย เลขที่ ๓/๒๕๖๘
ลงวันที่ ๑ ก.พ. ๒๕๖๘ จำนวน ๑๓๓ หน้า
ลงชื่อ.....ผู้ซื้อ
ลงชื่อ.....ผู้ขาย
ลงชื่อ.....พยาน



เขียนแบบ		(นายชัยทัต ทันทวี) นักผังเมืองปฏิบัติการ
สำรวจ		(นายพรชัย แก้วบังวัน) วิศวกรโยธาชำนาญการพิเศษ(วช.)
ออกแบบ		(นายพรชัย แก้วบังวัน) วิศวกรโยธาชำนาญการพิเศษ(วช.)
วิศวกร ตรวจแบบ		(นายมารุต ชาวสวน) วิศวกรโยธาชำนาญการพิเศษ(วช.)
วิศวกร ตรวจแบบ		(นายพลธร สีดาทอง) วิศวกรไฟฟ้าชำนาญการ
ตรวจสอบ		(นายฤชชากร ทองทัย) หัวหน้าฝ่ายออกแบบ
ตรวจสอบ		(นายประหยัด สุขเกษม) ผู้อำนวยการส่วนควบคุมการก่อสร้าง รักษาการในตำแหน่งหัวหน้าฝ่ายสำรวจ
ตรวจทาน		(นายประหยัด สุขเกษม) ผู้อำนวยการส่วนควบคุมการก่อสร้าง
เห็นชอบ		(นายสุรศักดิ์ สมภักดี) ผู้อำนวยการสำนักช่าง
เห็นชอบ		(นางทิติยาพร เพชรประดับ) รองปลัดองค์การบริหารส่วนจังหวัด รักษาการแทน ปลัดองค์การบริหารส่วนจังหวัดสระบุรี
อนุมัติ		(นายธนภฤต อัครดลสัมปณณะ)
รองนายกองค์การบริหารส่วนจังหวัด ปฏิบัติราชการแทน นายกองค์การบริหารส่วนจังหวัดสระบุรี		
มาตราส่วน	1:150	
วัน/เดือน/ปี		
แบบเลขที่	SNO.01	แผ่นที่ 35/41

งานประปา งานสุขาภิบาล

การเดินประปาทั้งหมด ต้องให้ถูกต้องตามหลักวิชาการ มาตรฐาน ของประปา ซ้ำออกหากที่เข้าสู่ขั้วกัน หรือ ก๊อกน้ำ ให้เป็นข้อต่อที่เป็นเกลียวทองเหลือง
การปล่อยน้ำเข้าสู่ขั้วกัน ให้ปล่อยน้ำเข้าก่อนที่ต่อสายเข้าสู่ขั้วกัน เพื่อให้เศษขี้เหล็กขี้เถ้าที่ติดค้างที่ขั้วกัน หรือฝักบัว สายชำระ
ท่อน้ำทิ้งก่อนปล่อยลงบ่อพักให้ติดตั้งที่แตรป ดักกลิ่นทุกจุด น้ำที่ใส่ลงในถังบำบัดน้ำจะต้องสะอาด ท่ออากาศถังบำบัดต้องติดตั้งสูงกว่าชายอาคาร หรือตามที่ระบุไว้ในแบบ
รายละเอียดท่อตามรายการ ดังนี้

- ท่อน้ำโกลโครก ใช้ท่อ PVC ชั้น 8.5 ท่อเมน 4 นิ้ว
- ท่อน้ำดี ใช้ท่อ PVC ชนิดหนา ชั้น 13.5 ท่อเมน 2 นิ้ว ท่อย่อย 1-1/2 นิ้ว , 1 นิ้ว , 1/2 นิ้ว
- ท่อน้ำทิ้ง ใช้ท่อ PVC ชั้น 8.5 ท่อเมน 3 นิ้ว ท่อย่อย 2 นิ้ว
- ถังบำบัดน้ำเสีย
ถังบำบัดน้ำเสียเป็น PE กลม แบบเติมอากาศ ขนาด 5,000 ลิตร
ผลิตภัณฑ์มาตรฐาน อุตสาหกรรม (มอก.)
- ถังเก็บน้ำดีทำจากวัสดุ PE ทรงกระบอก แบบตั้งพื้น ขนาด 1,200 ลิตร ผลิตภัณฑ์มาตรฐาน อุตสาหกรรม (มอก.)
- ชุดปั้มน้ำดี อัตโนมัติ 350 วัตต์

แบบที่ผู้มีประกอบกำหนดราคาตกต่ำ

คณะกรรมการจัดทำแบบรายการงานก่อสร้าง
ตามคำสั่ง อบจ.บ. ๐๐๒๕ / ๐๕๖๗
ลงวันที่ ๕ ส.ค. ๒๕๖๗
แบบแปลนเลขที่ ๐๑๑/๖๗

ประธานกรรมการ
กรรมการ
กรรมการ
กรรมการ

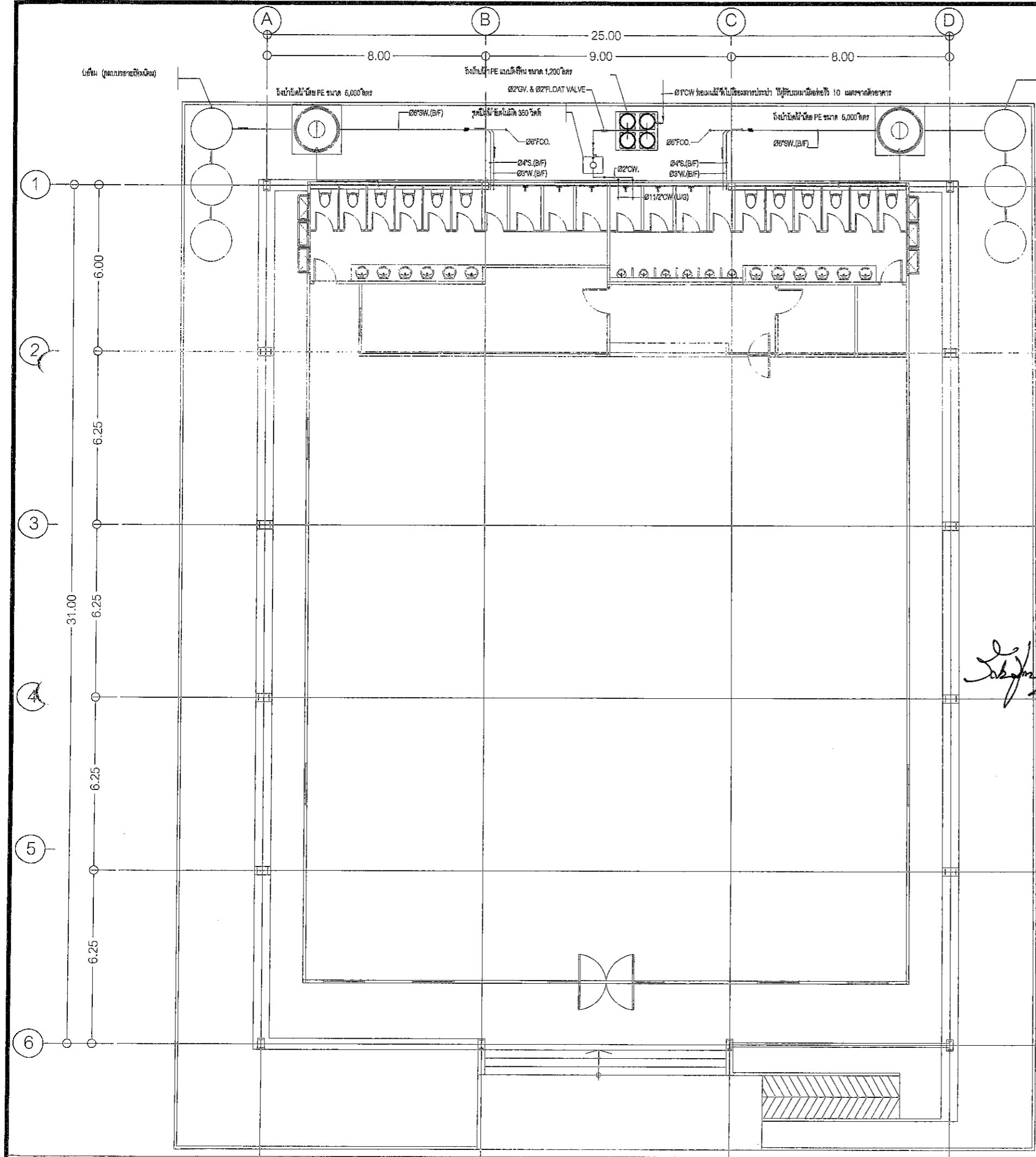

แบบแบบท้ายสัญญาซื้อขาย เลขที่ ๓/๒๕๖๘
 ลงวันที่ ๑ ก.พ. ๒๕๖๘ จำนวน ๑๓๓ หน้า
 ลงชื่อ.....ผู้ซื้อ
 ลงชื่อ.....ผู้ขาย
 ลงชื่อ.....พยาน
 ลงชื่อ.....พยาน

เอกสารแนบท้าย สัญญาซื้อที่ ๓/๒๕๖๘ หน้า ๓๓

องค์การบริหารส่วนจังหวัดสระบุรี

ก่อนจ้างศูนย์คุณภาพประชาชนและผู้เกี่ยวข้อง
 บริเวณเทศบาลเมืองทับกวาง อ.แก่งคอย จ.สระบุรี

เขียนแบบ	Kam	(นายชัยศักดิ์ ทัพทวิ) นักผังเมืองปฏิบัติการ
สำรวจ	WPL	(นายพรชัย แก้วบังวัน) วิศวกรโยธาชำนาญการพิเศษ(วช.)
ออกแบบ	WPL	(นายพรชัย แก้วบังวัน) วิศวกรโยธาชำนาญการพิเศษ(วช.)
วิศวกร ตรวจแบบ	[Signature]	(นายมาจูด ชาวสวน) วิศวกรโยธาชำนาญการพิเศษ(วช.)
วิศวกร ตรวจแบบ	YATTA	(นายพสุธร สีดาทอง) วิศวกรไฟฟ้าชำนาญการ
ตรวจจุด	WPL	(นายฤชชากร ทองทัย) หัวหน้าฝ่ายออกแบบ
ตรวจจุด	[Signature]	(นายประหยัด สุขเกษม) ผู้อำนวยการส่วนควบคุมการก่อสร้าง รักษาการในตำแหน่งหัวหน้าฝ่ายสำรวจ
ตรวจทาน	[Signature]	(นายประหยัด สุขเกษม) ผู้อำนวยการส่วนควบคุมการก่อสร้าง
เห็นชอบ	[Signature]	(นายสุรศักดิ์ สมภักดี) ผู้อำนวยการสำนักช่าง
เห็นชอบ	[Signature]	(นางทิติยาพร เพชรประดับ) รองปลัดองค์การบริหารส่วนจังหวัด รักษาการแทน ปลัดองค์การบริหารส่วนจังหวัดสระบุรี
อนุมัติ	[Signature]	(นายธนกฤต อัตถะสัมปณณ) นายกองค์การบริหารส่วนจังหวัด ปฏิบัติราชการแทน
มาตราส่วน	1:150	
วันเดือนปี		
แบบเลขที่	SN1.01	แผ่นที่ 36/41

แบบคู่ฉบับประกอบการกำหนดราคากลาง

คณะกรรมการร่วมบูรณาการงานก่อสร้าง
 การก่อสร้าง ๒๕๖๖ / ๒๕๖๗
 ลงวันที่ ๑๕ ธ.ค. ๒๕๖๗
 แบบแปลนที่ AD1/๖๗

[Signatures]

ผังพื้น ชั้น 1
 แสดงระบบสุขาภิบาล
 SCALE 1:150 A3



องค์การบริหารส่วนจังหวัดสระบุรี



ก่อสร้างศูนย์สุขภาพประชาชนและผู้สูงอายุ
บริเวณเทศบาลเมืองทับกวาง อ.แก่งคอย จ.สระบุรี

แบบแนบท้ายสัญญาซื้อขาย เลขที่ ๖๕๖๘
ลงวันที่ ๑๑ ก.พ. ๒๕๖๗ จำนวน ๑๓๓๓ หน้า
ลงชื่อ.....ผู้ขาย
ลงชื่อ.....ผู้ขาย
ลงชื่อ.....พยาน

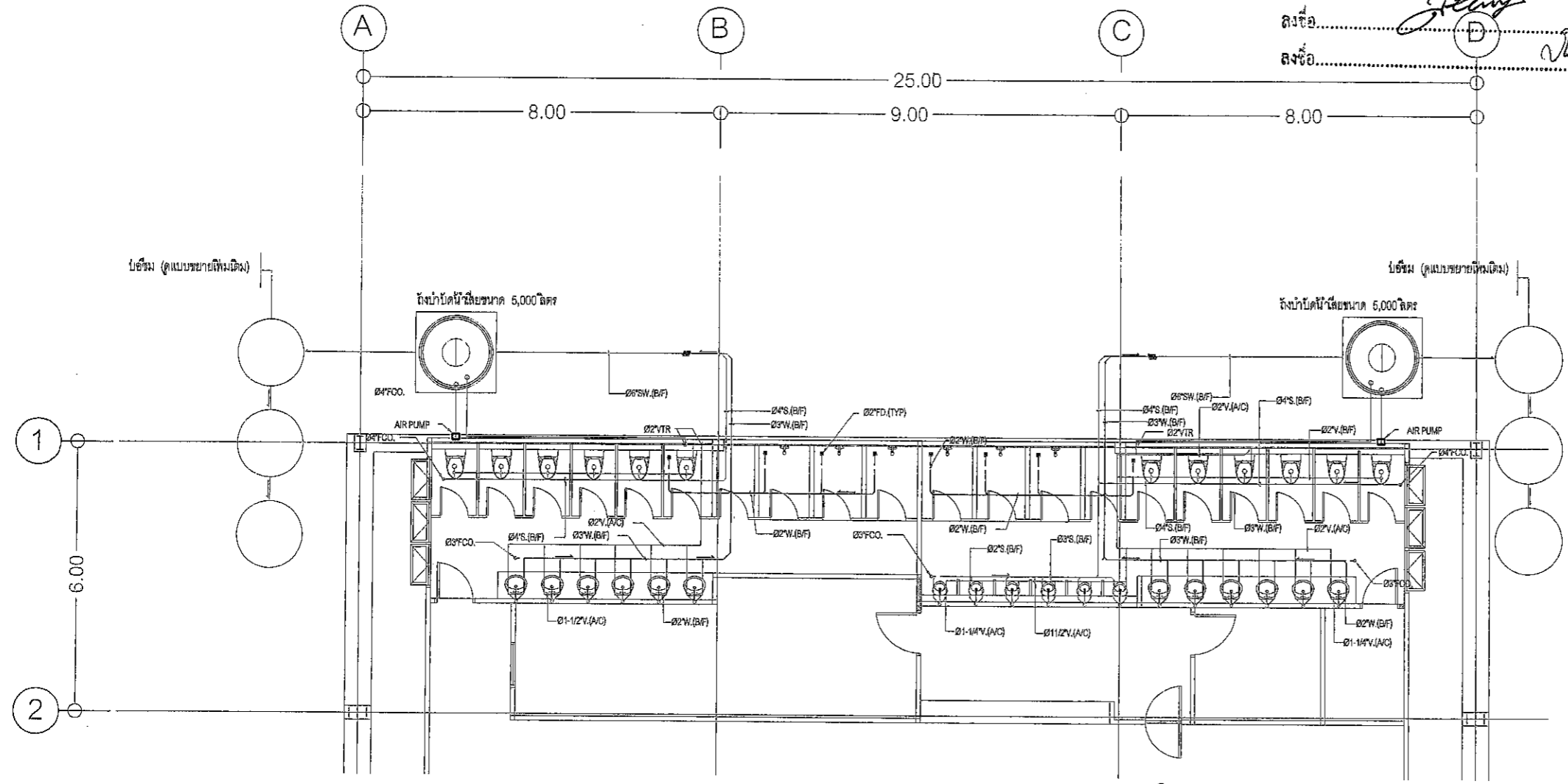

[Handwritten signatures]

แบบคู่มือประกอบกาทำนคราคากถน

ผังพื้น ชั้น 1
แบบขยายระบบท่อน้ำเสีย
SCALE 1:125 A3

คณะกรรมการจัดทำแบบสรุปรายการงานก่อสร้าง
ตามคำสั่ง อบจ.ส.บ. 2025 / 2๕๖7
ลงวันที่ ๘ ต.ค 25๖7
แบบแปลนครั้งที่ ๐51/๖7
ประธานกรรมการ.....กรรมการ
กรรมการ.....กรรมการ
กรรมการ.....กรรมการ

เขียนแบบ	<i>Kan</i>	(นายชัยทัต ทัททวิ) นักผังเมืองปฏิบัติการ
สำรวจ	<i>Wel</i>	(นายพรชัย แก้วบังวัน) วิศวกรโยธาชำนาญการพิเศษ(วช.)
ออกแบบ	<i>Wel</i>	(นายพรชัย แก้วบังวัน) วิศวกรโยธาชำนาญการพิเศษ(วช.)
วิศวกร ตรวจแบบ	<i>[Signature]</i>	(นายมาวุด ชาวสวน) วิศวกรโยธาชำนาญการพิเศษ(วช.)
วิศวกร ตรวจแบบ	<i>ทกต.</i>	(นายพลธร สีดาทอง) วิศวกรไฟฟ้าชำนาญการ
ตรวจสอบ	<i>[Signature]</i>	(นายฤชชากร ทองทัย) หัวหน้าฝ่ายออกแบบ
ตรวจสอบ	<i>[Signature]</i>	(นายประหยัด สุขเกษม) ผู้อำนวยการส่วนควบคุมการก่อสร้าง รักษาการในตำแหน่งหัวหน้าฝ่ายสำรวจ
ตรวจทาน	<i>[Signature]</i>	(นายประหยัด สุขเกษม) ผู้อำนวยการส่วนควบคุมการก่อสร้าง
เห็นชอบ	<i>[Signature]</i>	(นายสุรศักดิ์ สมภักดี) ผู้อำนวยการสำนักช่าง
เห็นชอบ	<i>[Signature]</i>	(นางทิตยาพร เพชรประดับ) รองปลัดองค์การบริหารส่วนจังหวัด รักษาการแทน ปลัดองค์การบริหารส่วนจังหวัดสระบุรี
อนุมัติ	<i>[Signature]</i>	(นายธนกุล อัททะสัมปณณะ) นายกองค์การบริหารส่วนจังหวัด ปฏิบัติราชการแทน นายกองค์การบริหารส่วนจังหวัดสระบุรี
แบบแสดง	ผังพื้น ชั้น 1 แบบขยายระบบท่อน้ำเสีย	
มาตราส่วน	1:125	
วันเดือนปี		
แบบเลขที่	SN1.02	แผ่นที่ 37/41



แบบแบบท้ายสัญญาซื้อขาย เลขที่ ๖/๒๕๖๘
 ลงวันที่ ๑๑ ก.พ. ๒๕๖๘ จำนวน ๑๓๗ หน้า
 ลงชื่อ ผู้ซื้อ
 ลงชื่อ ผู้ขาย
 ลงชื่อ พยาน
 ลงชื่อ พยาน

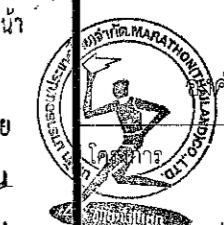

คณะกรรมการส่วนจังหวัดสระบุรี

ก่อสร้างศูนย์สุขภาพประชาชนและผู้สูงอายุ
 บริเวณเทศบาลเมืองทับกวาง อ.แก่งคอย จ.สระบุรี

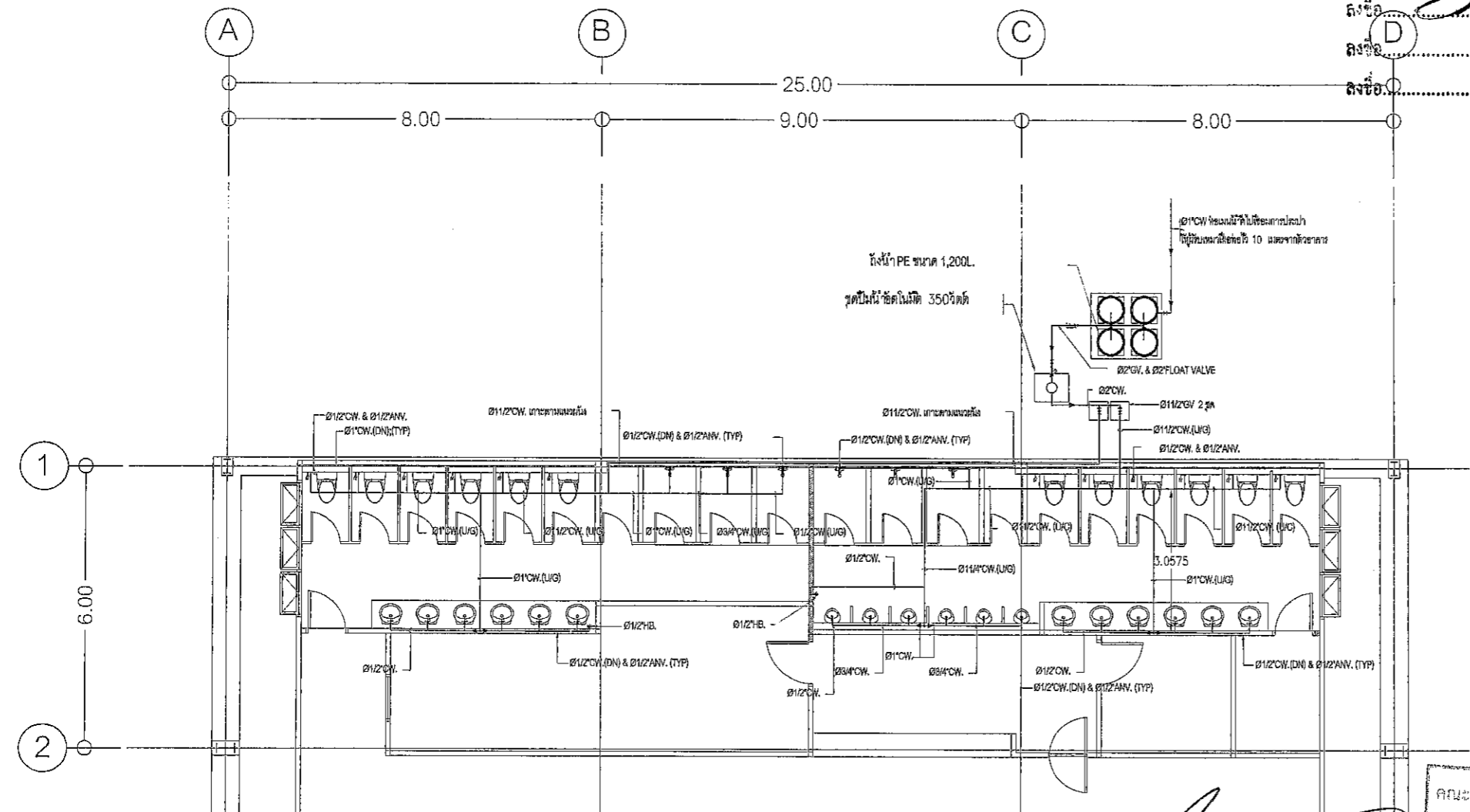

.....
 ผนังก่อผนังประกอบการทำนกรากคาน้ำ

คณะกรรมการ วิศวกรแบบบูรณาการงานก่อสร้าง
 ตามคำสั่ง อบจ.สบ. 2025 / 29.๒7
 ลงวันที่ ๙ ธ.ค. ๒๕๖7
 แบบแปลนเลขที่ ๒๕๖/๒7

ผังพื้น ชั้น 1
 แบบขยายระบบท่อน้ำดี
 SCALE 1:125 A3

เขียนแบบ	<i>Keon</i>	(นายชัยทัต ทัททวี) นักผังเมืองปฏิบัติการ
สำรวจ	<i>WEL</i>	(นายพรชัย แก้วบังวัน) วิศวกรโยธาชำนาญการพิเศษ(วช.)
ออกแบบ	<i>WEL</i>	(นายพรชัย แก้วบังวัน) วิศวกรโยธาชำนาญการพิเศษ(วช.)
วิศวกร ตรวจแบบ	<i>Keon</i>	(นายมารุต ชาวสวน) วิศวกรโยธาชำนาญการพิเศษ(วช.)
วิศวกร ตรวจแบบ	<i>ทศกต.</i>	(นายพลธร สีดาทอง) วิศวกรไฟฟ้าชำนาญการ
ตรวจสอบ	<i>Keon</i>	(นายฤชชากร ทองทัย) หัวหน้าฝ่ายออกแบบ
ตรวจสอบ	<i>WEL</i>	(นายประหยัด สุขเกษม) ผู้อำนวยการส่วนควบคุมการก่อสร้าง รักษาการในตำแหน่งหัวหน้าฝ่ายสำรวจ
ตรวจทาน	<i>WEL</i>	(นายประหยัด สุขเกษม) ผู้อำนวยการส่วนควบคุมการก่อสร้าง
เห็นชอบ	<i>Keon</i>	(นายสุรศักดิ์ สมภักดี) ผู้อำนวยการสำนักงาน
เห็นชอบ	<i>Keon</i>	(นางทิตยาพร เพชรประดับ) รองปลัดองค์การบริหารส่วนจังหวัด รักษาการแทน ปลัดองค์การบริหารส่วนจังหวัดสระบุรี
อนุมัติ	<i>Keon</i>	(นายชนกฤต อัดละสัมปณณะ)
นายกองค์การบริหารส่วนจังหวัด ปฏิบัติราชการแทน แบบแสดง นายกองค์การบริหารส่วนจังหวัดสระบุรี	ผังพื้น ชั้น 1 แบบขยายระบบท่อน้ำดี	
มาตราส่วน		1:125
วันเดือนปี		
แบบเลขที่	SN1.03	แผ่นที่ 38/41



องค์การบริหารส่วนจังหวัดสุราษฎร์ธานี

โครงการ
ก่อสร้างศูนย์สุขภาพประชาชนและผู้สูงวัย
บริเวณเทศบาลเมืองทับกวาง อ.แก่งคอย จ.สระบุรี

แบบแนบท้ายสัญญาซื้อขาย เลขที่
ลงวันที่ ๑ ก.พ. ๒๕๖๗ จำนวน ๑๗๑๗ หน้า
ลงชื่อ.....ผู้ซื้อ
ลงชื่อ.....ผู้ขาย
ลงชื่อ.....พยาน
ลงชื่อ.....พยาน

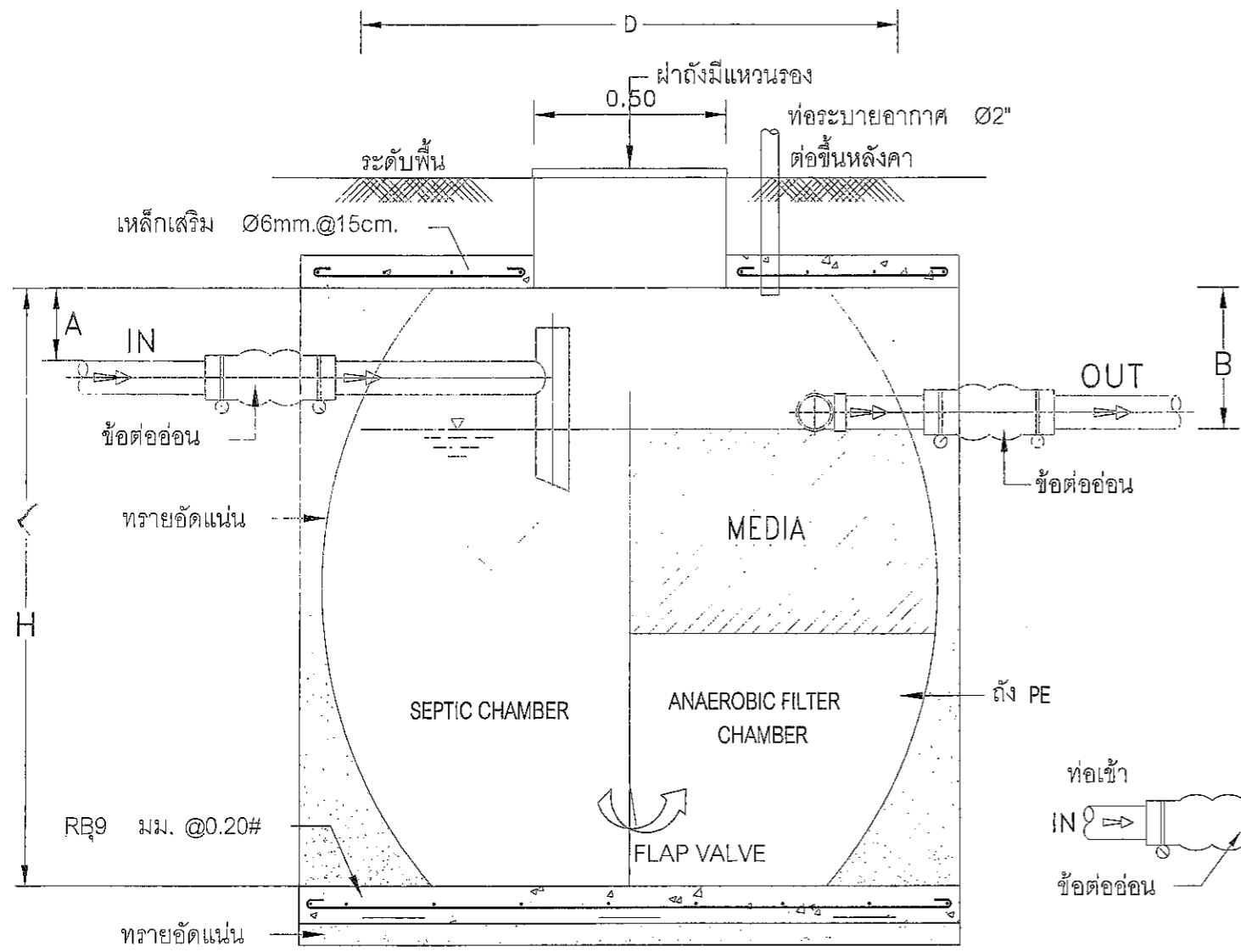

รูปตัด

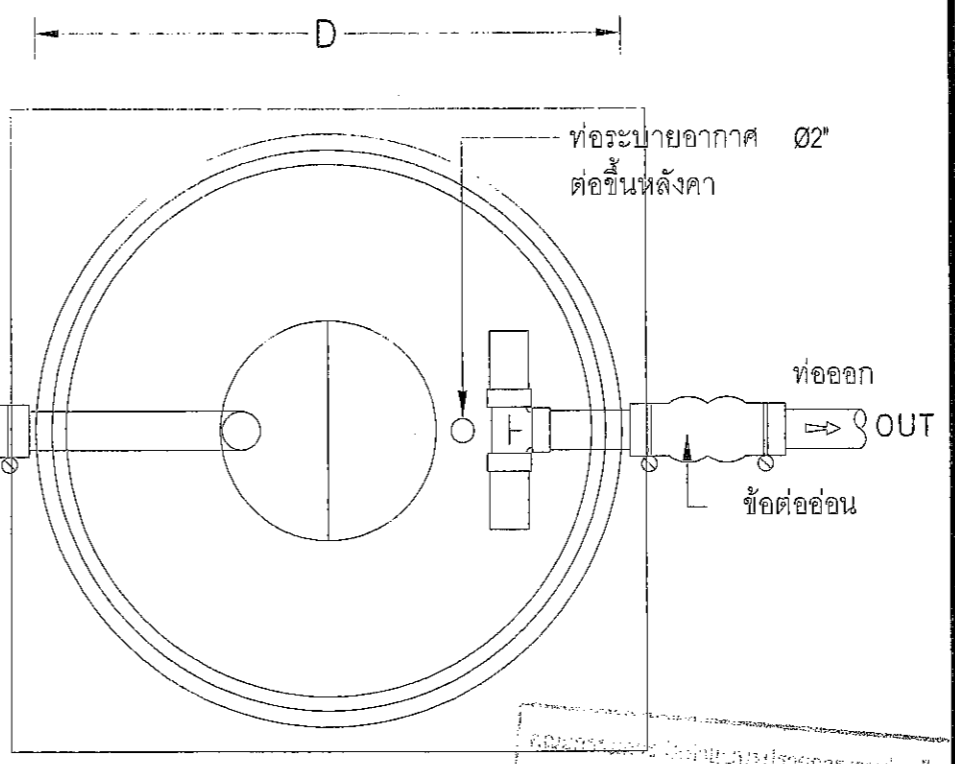

รูปแปลน

ถังบำบัดน้ำเสีย PE แบบถังเกราะ

MODEL	H (มม.)	D (มม.)	A (มม.)	B (มม.)	ท่อเข้า-ออก (มม.)	VENT (มม.)
-	2030	1960	150	200	100(4")	50(2")

NOTE :
@" ตัวถังทำด้วย PE
#" ตัวกลางพลาสติก MEDIA
แบบ RANDOM PALLRING
\$" ข้อต่ออ่อน เข้า-ออก พร้อมสายรัดตแตนเลส

กรมการช่าง
ตามคำสั่ง ก.จ.บ. ๒๐๒๖ / ๒๕๖๗
ลงวันที่ ๕ ก.พ. ๒๕๖๗
แบบแปลน ๐๕๑/๖๗

แบบขยายถังบำบัดน้ำเสีย

แบบคู่มือประกอบกา กำหนดราคา

เขียนแบบ	<i>Edin</i>	(นายชัยทัต ทัททวี) นักผังเมืองปฏิบัติการ
สำรวจ	<i>พล</i>	(นายพรชัย แก้วบังวัน) วิศวกรโยธาชำนาญการพิเศษ(วช.)
ออกแบบ	<i>พล</i>	(นายพรชัย แก้วบังวัน) วิศวกรโยธาชำนาญการพิเศษ(วช.)
วิศวกร ตรวจแบบ	<i>ลิ</i>	(นายมารุต ชาวสวน) วิศวกรโยธาชำนาญการพิเศษ(วช.)
วิศวกร ตรวจแบบ	<i>ทกต.</i>	(นายพลสร สีดาทอง) วิศวกรไฟฟ้าชำนาญการ
ตรวจสอบ	<i>จก</i>	(นายฤชชากร ทองทัย) หัวหน้าฝ่ายออกแบบ
ตรวจสอบ	<i>น</i>	(นายประหยัด สุขเกษม) ผู้อำนวยการส่วนควบคุมการก่อสร้าง รักษาการในตำแหน่งหัวหน้าฝ่ายสำรวจ
ตรวจทาน	<i>น</i>	(นายประหยัด สุขเกษม) ผู้อำนวยการส่วนควบคุมการก่อสร้าง
เห็นชอบ	<i>อช</i>	(นายสุรศักดิ์ สมภักดี) ผู้อำนวยการสำนักช่าง
เห็นชอบ	<i>ก</i>	(นางทิติยาพร เพชรประดับ) รองปลัดองค์การบริหารส่วนจังหวัด รักษาการแทน ปลัดองค์การบริหารส่วนจังหวัดสุราษฎร์ธานี
อนุมัติ	<i>จก</i>	(นายธนฤต อัดตะสัมปณณะ)
รองนายกองค์การบริหารส่วนจังหวัด ปฏิบัติราชการแทน		
แบบแสดง		นายกองค์การบริหารส่วนจังหวัดสุราษฎร์ธานี
มาตราส่วน	1:50	
วัน/เดือน/ปี		
แบบเลขที่	SN2.01	แผ่นที่ 39/41



องค์การบริหารส่วนจังหวัดสระบุรี



ก่อสร้างศูนย์สุขภาพประชาชนและผู้สูงวัย
บริเวณเทศบาลเมืองทับกวาง อ.แก่งคอย จ.สระบุรี

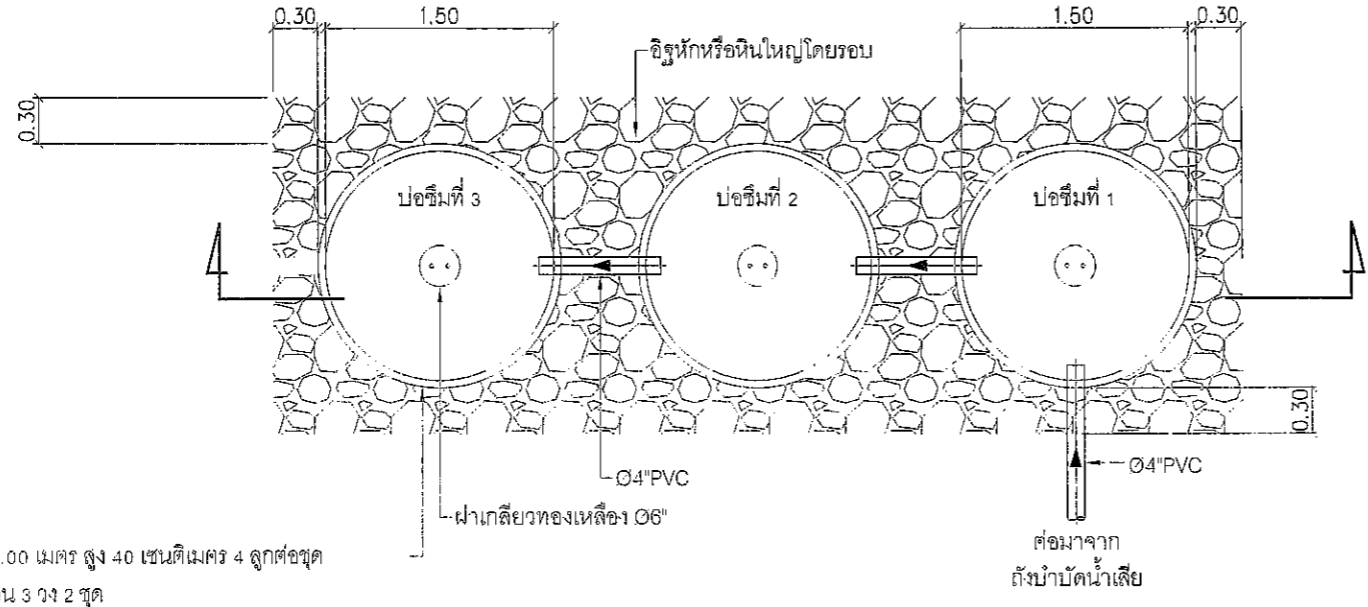

บ่อซีเมนต์ มีขนาด 1.00 เมตร สูง 40 เซนติเมตร 4 ลูกต่อชุด
เจาะรูรอบข้าง จำนวน 3 รง 2 ชุด

แปลนบ่อซีเมนต์

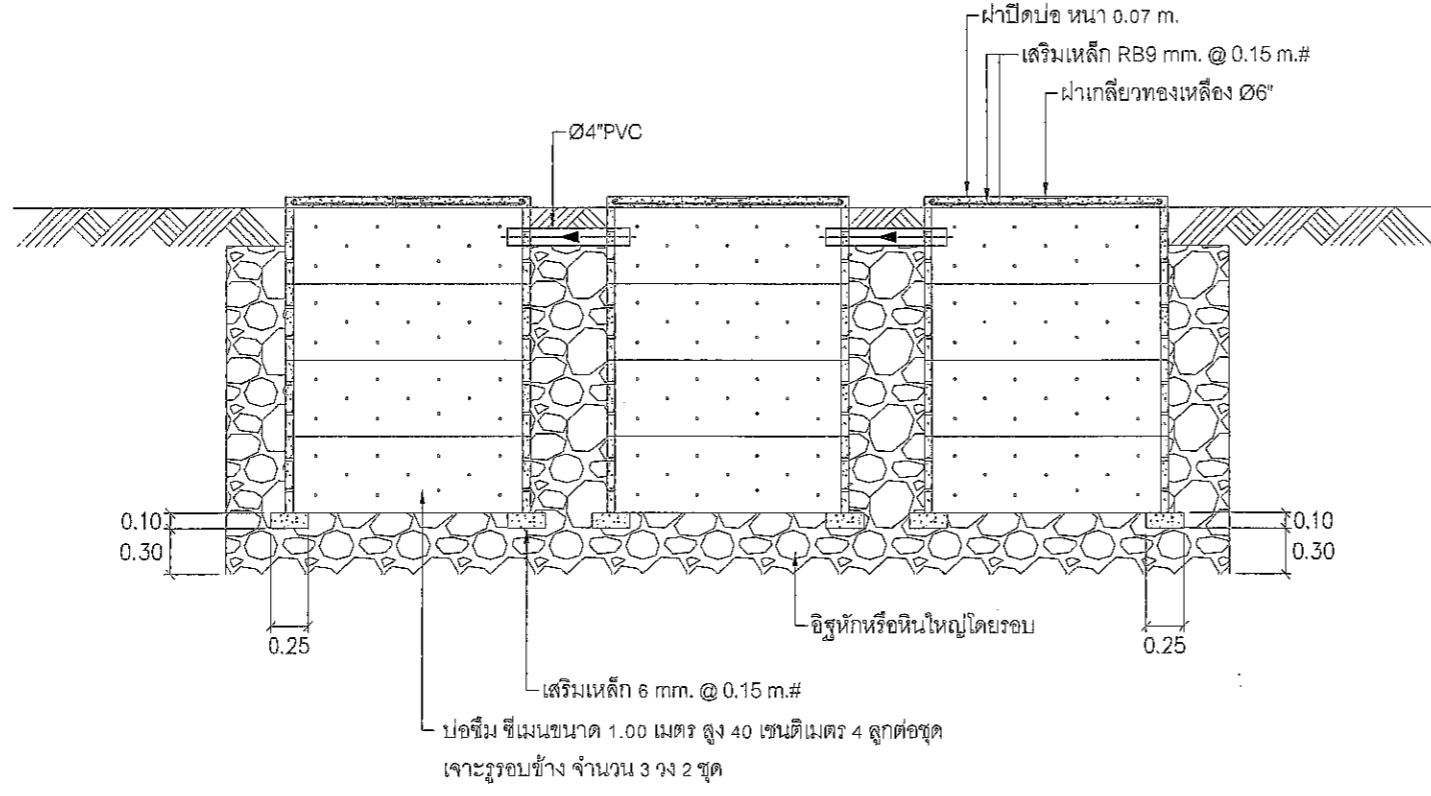

บ่อซีเมนต์ มีขนาด 1.00 เมตร สูง 40 เซนติเมตร 4 ลูกต่อชุด
เจาะรูรอบข้าง จำนวน 3 รง 2 ชุด

รูปตัดบ่อซีเมนต์

แบบขยายบ่อซีเมนต์
SCALE 1:50 A3

แบบแปลนท้ายสัญญาซื้อขาย เลขที่ ๖/๒๕๖๕
ลงวันที่ ๑๑ ก.พ. ๒๕๖๕ จำนวน ๑๐๑๑ หน้า
ลงชื่อ.....ผู้ซื้อ
ลงชื่อ.....ผู้ขาย
ลงชื่อ.....พยาน

คณะกรรมการงานก่อสร้าง
ตามคำสั่ง ขบจ.เลข ๒๐๒๕ / ๒๕๖๗
ลงวันที่ ๙ ธ.ค. ๒๕๖๗
เลขที่.....
๐๕๑/๖๗

ประธานกรรมการ.....
กรรมการ.....
กรรมการ.....
กรรมการ.....
กรรมการ.....

เขียนแบบ	<i>Egim</i>	(นายชัยทัต ทับทิว) นักผังเมืองปฏิบัติการ
สำรวจ	<i>พล</i>	(นายพรชัย แก้วบังวัน) วิศวกรโยธาชำนาญการพิเศษ(วช.)
ออกแบบ	<i>พล</i>	(นายพรชัย แก้วบังวัน) วิศวกรโยธาชำนาญการพิเศษ(วช.)
วิศวกร ตรวจแบบ	<i>[Signature]</i>	(นายมาจูด ชาวสวน) วิศวกรโยธาชำนาญการพิเศษ(วช.)
วิศวกร ตรวจแบบ	<i>ทกต.</i>	(นายพศธร สีดาทอง) วิศวกรไฟฟ้าชำนาญการ
ตรวจสอบ	<i>[Signature]</i>	(นายฤชชากร ทองทัย) หัวหน้าฝ่ายออกแบบ
ตรวจสอบ	<i>[Signature]</i>	(นายประยัด สุขเกษม) ผู้อำนวยการส่วนควบคุมการก่อสร้าง รักษาการในตำแหน่งหัวหน้าฝ่ายสำรวจ
ตรวจทาน	<i>[Signature]</i>	(นายประยัด สุขเกษม) ผู้อำนวยการส่วนควบคุมการก่อสร้าง
เห็นชอบ	<i>[Signature]</i>	(นายสุรศักดิ์ สมภักดิ์) ผู้อำนวยการสำนักช่าง
เห็นชอบ	<i>[Signature]</i>	(นางทิติยาพร เพชรประดับ) รองปลัดองค์การบริหารส่วนจังหวัด รักษาการแทน ปลัดองค์การบริหารส่วนจังหวัดสระบุรี
อนุมัติ	<i>[Signature]</i>	(นายธนภฤต อัครสัมปณณะ)
รองนายกองค์การบริหารส่วนจังหวัด ปฏิบัติราชการแทน นายกองค์การบริหารส่วนจังหวัดสระบุรี		
มาตราส่วน		1:50
วันเดือนปี		
แบบเลขที่	SN2.02	แผ่นที่ 40/41

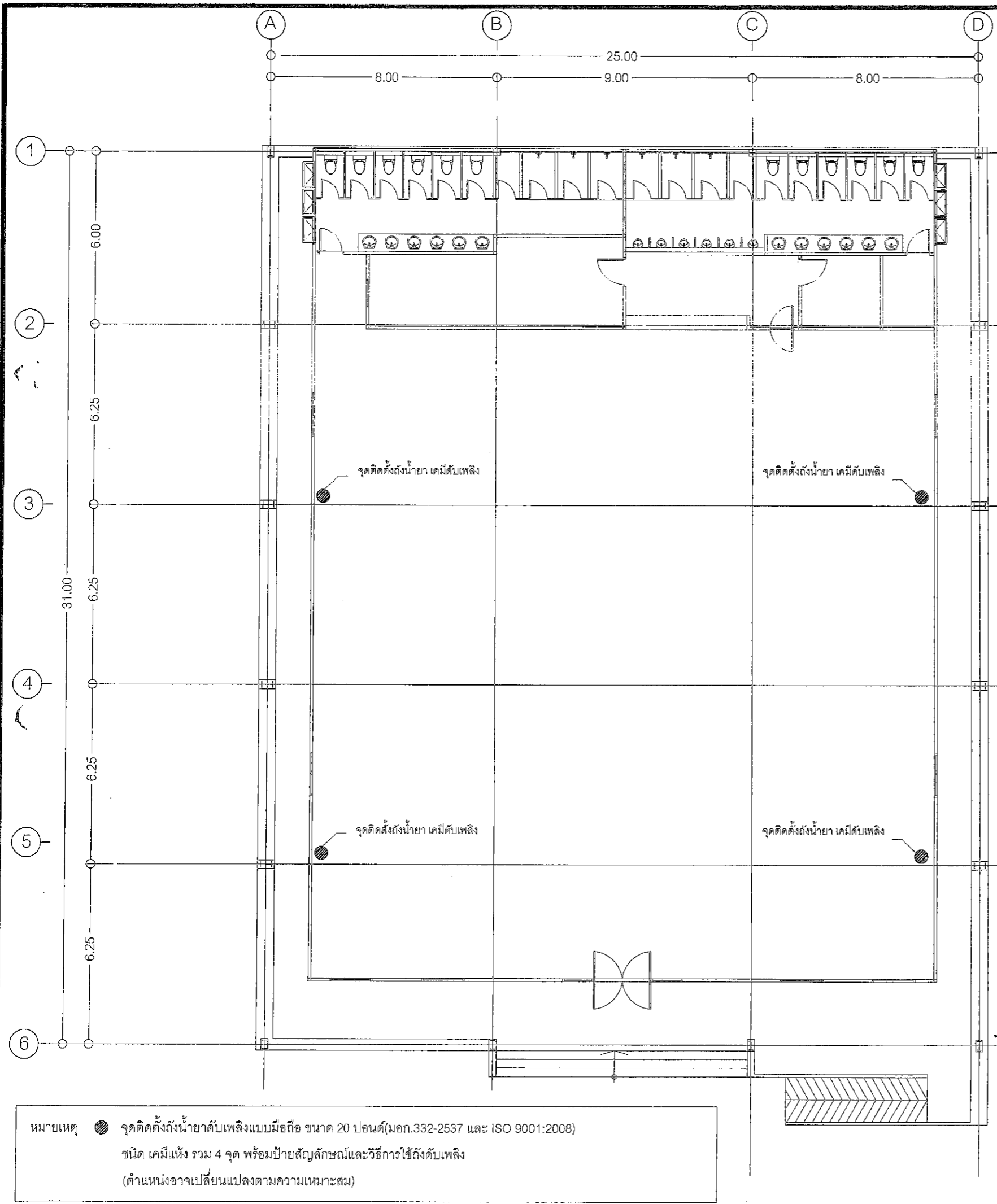

หมายเหตุ ● จุดติดตั้งถังน้ำยาดับเพลิงแบบมือถือ ขนาด 20 ปอนด์ (มอก.332-2537 และ ISO 9001:2008)
ชนิด เคมีแห้ง รวม 4 จุด พร้อมป้ายสัญลักษณ์และวิธีการใช้ถังดับเพลิง
(ตำแหน่งอาจเปลี่ยนแปลงตามความเหมาะสม)

แบบแปลนท้ายสัญญาซื้อขาย เลขที่ ๖๕๖/๖
ลงวันที่ ๑๑ ก.พ. ๒๕๖๗ จำนวน ๑๓๑๗ หน้า
ลงชื่อ.....ผู้ซื้อ
ลงชื่อ.....ผู้ขาย
ลงชื่อ.....พยาน
ลงชื่อ.....พยาน

แบบแปลนท้ายสัญญาซื้อขาย
เลขที่ ๖๕๖/๖
ลงวันที่ ๑๑ ก.พ. ๒๕๖๗
จำนวน ๑๓๑๗ หน้า
เลขที่ ๐๕๑/๐๗

ประธานกรรมการ
กรรมการ
กรรมการ
กรรมการ
กรรมการ

แบบแปลนท้ายสัญญาซื้อขาย

ผังพื้น ชั้น 1
แสดงระบบป้องกันอัคคีภัย
SCALE 1:150 A3

เอกสารแนบท้าย สัญญาซื้อขายที่..... หน้า ๔๗

องค์การบริหารส่วนจังหวัดสระบุรี

องค์การบริหารส่วนจังหวัดสระบุรี

ก่อสร้างศูนย์สุขภาพประชาชนและผู้สูงอายุ
บริเวณเทศบาลเมืองท่ากวาง อ.แก่งคอย จ.สระบุรี

เขียนแบบ	<i>Sam</i>	(นายชัยทัต ทัพทวี) นักผังเมืองปฏิบัติการ
สำรวจ	<i>พล</i>	(นายพรชัย แก้วบังวัน) วิศวกรโยธาชำนาญการพิเศษ(วช.)
ออกแบบ	<i>พล</i>	(นายพรชัย แก้วบังวัน) วิศวกรโยธาชำนาญการพิเศษ(วช.)
วิศวกร ตรวจแบบ	<i>[Signature]</i>	(นายมาจูด ชาวสวน) วิศวกรโยธาชำนาญการพิเศษ(วช.)
วิศวกร ตรวจแบบ	<i>ททท.</i>	(นายพสุธร สีดาทอง) วิศวกรไฟฟ้าชำนาญการ
ตรวจสอบ	<i>[Signature]</i>	(นายฤชชากร ทองทัย) หัวหน้าฝ่ายออกแบบ
ตรวจสอบ	<i>[Signature]</i>	(นายประหยัด สุขเกษม) ผู้อำนวยการส่วนควบคุมการก่อสร้าง รักษาการในตำแหน่งหัวหน้าฝ่ายสำรวจ
ตรวจทาน	<i>[Signature]</i>	(นายประหยัด สุขเกษม) ผู้อำนวยการส่วนควบคุมการก่อสร้าง
เห็นชอบ	<i>[Signature]</i>	(นายสุรศักดิ์ สมภักดี) ผู้อำนวยการสำนักช่าง
เห็นชอบ	<i>[Signature]</i>	(นางทิติยาพร เพชรประดับ) รองปลัดองค์การบริหารส่วนจังหวัด รักษาการแทน ปลัดองค์การบริหารส่วนจังหวัดสระบุรี
อนุมัติ	<i>[Signature]</i>	(นายชนกฤต อัคระสัมปยุตนะ)

รองนายกองค์การบริหารส่วนจังหวัด ปฏิบัติราชการแทน
นายกองค์การบริหารส่วนจังหวัดสระบุรี

มาตราส่วน 1:150

วัน/เดือน/ปี

แบบเลขที่ FP1.01 แผ่นที่ 41/41



แบบแนบท้ายสัญญาซื้อขาย เลขที่ ๖๕๖๘
 ลงวันที่ ๑๑ ก.พ. ๒๕๖๘ จำนวน ๑๗๓ หน้า
 ลงชื่อ.....ผู้ซื้อ
 ลงชื่อ.....ผู้ขาย
 ลงชื่อ.....พยาน
 ลงชื่อ.....พยาน

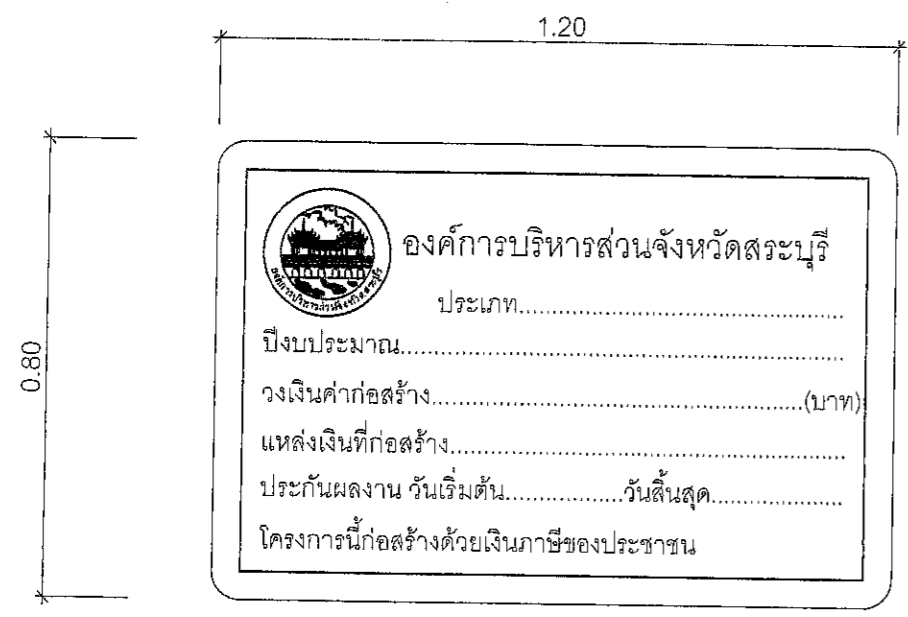

ด้านหน้า

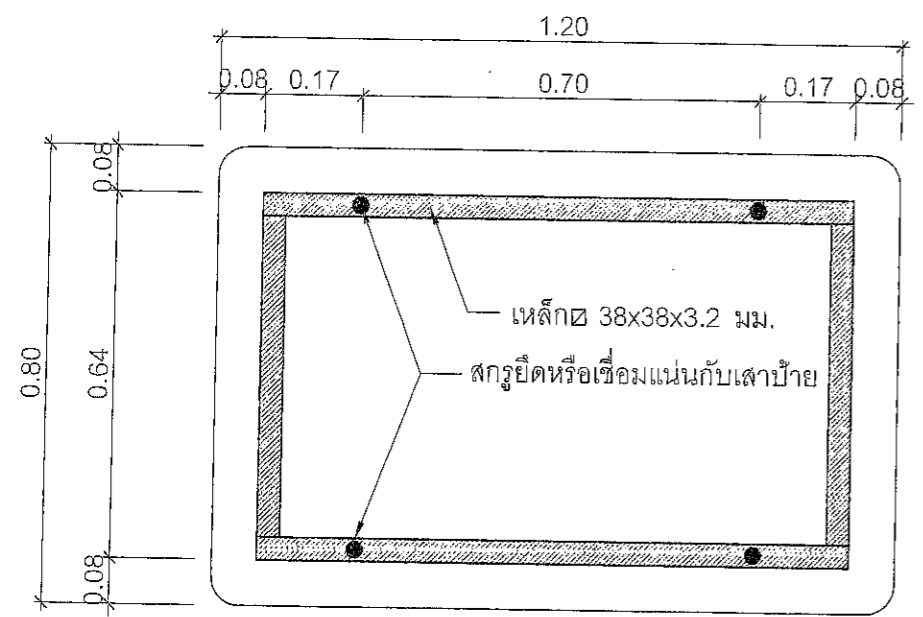

ด้านหลัง

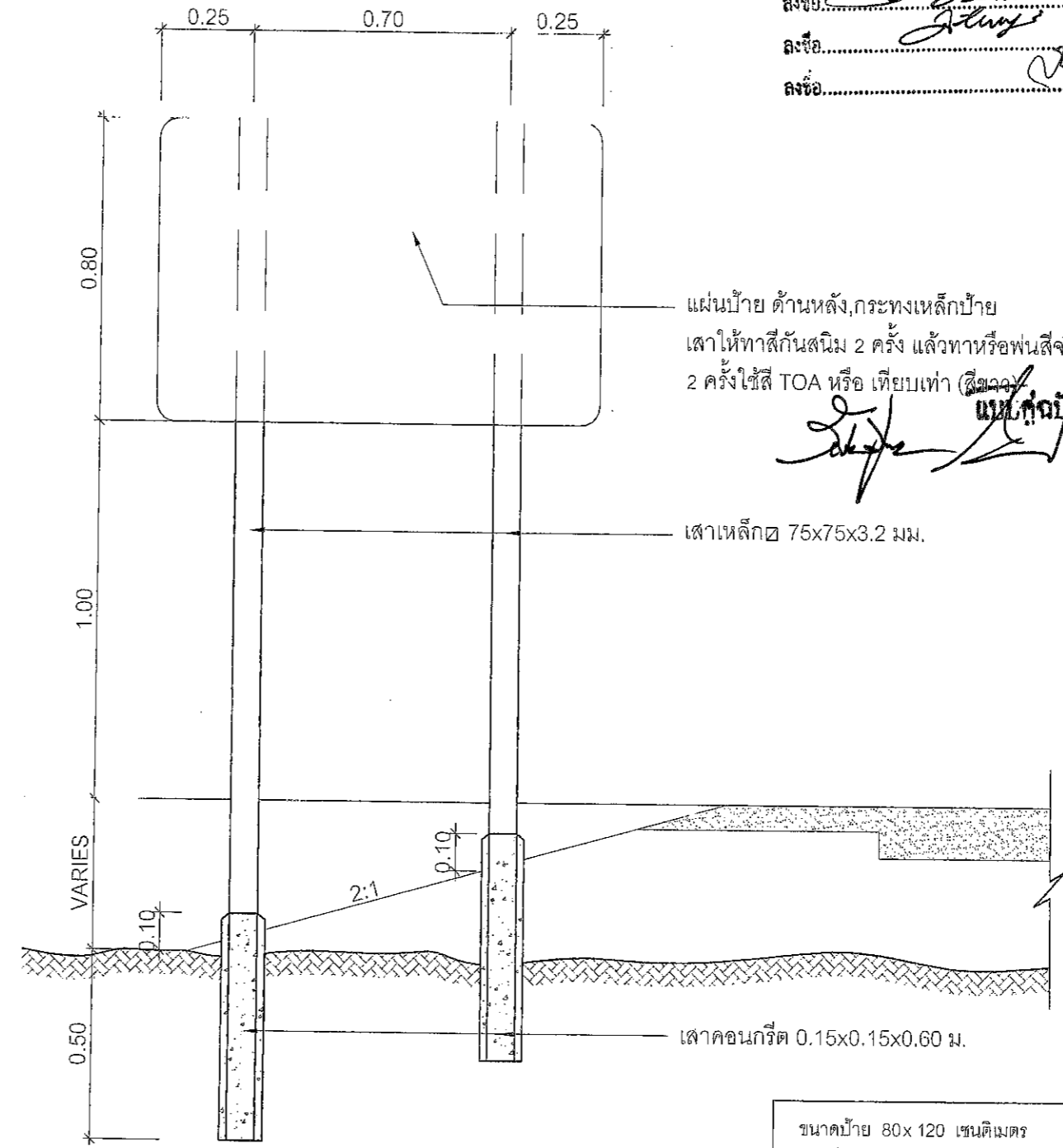

แสดงการปักเสาป้าย

ขนาดป้าย 80 x 120 เซนติเมตร
 วัสดุที่ใช้ ทำด้วยเหล็กแผ่นชุบสังกะสีหนา 1.2 มม. ตาม มอก. 389
 เสาเหล็ก 75x75x3.2 มิลลิเมตร
 การติดตั้ง ติดตั้ง จุดเริ่มต้นถนนของโครงการหรือบริเวณใกล้เคียงกับโครงการ
 หมายเหตุ 1. พื้นป้ายสติกเกอร์สีแดงสะท้อนแสงกันความร้อน
 2. เส้นที่รอบป้ายสติกเกอร์สีขาวสะท้อนแสงกันความร้อน
 3. ตัวหนังสือและตราองค์การบริหารส่วนจังหวัดสระบุรีเป็นสติกเกอร์สีขาวสะท้อนแสงกันความร้อน

คณะกรรมการจัดทำแบบรายการงานก่อสร้าง
 ลงนามคำสั่ง อบจ.สข. ๒๐๒๕ / ๒๕๖๗
 ลงวันที่ ๑๖.๓.๒๕๖๗
 แฉกแบบเลขที่ ๑.๙๖/๖๗

.....ประธานกรรมการ
กรรมการ
กรรมการ
กรรมการ

ตัวอย่างแผ่นป้ายแสดงรายละเอียดงานก่อสร้าง

แบบแนบท้ายสัญญาข้อที่..... เลขที่.....
 ลงวันที่..... ปี พ.ศ. ๒๕๖๕ จำนวน..... หน้า
 ลงชื่อ..... ผู้ชื่อ.....
 ลงชื่อ..... ผู้ขาย.....
 ลงชื่อ..... พยาน.....
 ลงชื่อ..... พยาน.....



โครงการก่อสร้างขององค์การบริหารส่วนจังหวัดสระบุรี
 โทร 036-211852

ประเภทของงานสิ่งก่อสร้าง.....
 ปริมาณงานก่อสร้าง.....
 ชื่อ ที่อยู่ หมายเลขโทรศัพท์ ผู้รับจ้าง.....
 ระยะเวลาเริ่มต้น และระยะเวลาสิ้นสุด รวมเป็นระยะเวลากี่วัน.....
 วงเงินงบประมาณที่ได้ตั้งไว้หรือที่ได้รับ.....
 ราคาากลางค่าก่อสร้าง.....
 วงเงินค่าก่อสร้างตามที่ได้ลงนามในสัญญาจ้าง.....
 ชื่อกรรมการตรวจการจ้างและผู้ควบคุมงาน พร้อมหมายเลขโทรศัพท์.....
 ส่งมอบงานจ้างวันที่..... ตรวจรับงานจ้างวันที่.....
 โครงการนี้ก่อสร้างด้วยเงินภาษีของประชาชน

[Signatures]
 นาย.....
 นาย.....
 นาย.....
 นาย.....

คณะกรรมการจัดทำแบบรายละเอียดงานก่อสร้าง
 ตามคำสั่ง อบจ.สบ. 2025 / 2567
 ลงวันที่ 8 ก.ค. 2567
 แบบแปลนเลขที่ ๑.51 / 67
 ประธานกรรมการ.....
 กรรมการ.....
 กรรมการ.....
 กรรมการ.....
 กรรมการ.....

หมายเหตุ วัสดุที่ใช้ทำแผ่นป้ายให้ใช้แผ่นไวนิลคลุมแผ่นเหล็กหรือไม้อัดขนาดกว้างไม่น้อยกว่า 1.20 เมตร
 ยาวไม่น้อยกว่า 2.40 เมตร

งบประมาณปี 2567

แบบเลขที่ ๐๔๑ / 67



แบบแนบท้ายสัญญาซื้อขาย เลขที่ ๐๓/๒๕๖๗
ลงวันที่ ๑๑ ก.พ. ๒๕๖๗ จำนวน ๑๐๑๓ หน้า
ลงชื่อ.....ผู้ซื้อ
ลงชื่อ.....ผู้ขาย
ลงชื่อ.....พยาน
ลงชื่อ.....พยาน



โครงการก่อสร้างศูนย์เสริมสร้างสุขภาพประชาชนและผู้สูงอายุ

ต.ชลสิทธิ์ อ.หนองแค จ.สระบุรี

แบบคู่ฉบับประกอบการทำนาคฤหาสน์

ฝ่ายสำรวจและฝ่ายออกแบบ ส่วนควบคุมการก่อสร้าง
สำนักช่าง องค์การบริหารส่วนจังหวัดสระบุรี

คณะกรรมการจัดทำแบบรูปารายการงานก่อสร้าง
ตามคำสั่ง อบจ.สบ. ๒๐๒๕ / ๒๕๖๗
ลงวันที่ ๘ ก.ค. ๒๕๖๗
แบบเลขที่ ๐๔๑ / ๖๗

สารบัญแบบ		มาตรฐานสัญลักษณ์ต่างๆ		เอกสารแนบท้าย สัญลักษณ์ข้อที่ ๐๖-๐๗ หน้า ๔๐๗	
แบบสถาปัตยกรรม		แบบวิศวกรรมไฟฟ้าและสื่อสาร		<div style="display: flex; justify-content: space-between;"> <div style="width: 45%;"> <p>สัญลักษณ์ห้อง</p> <p>สัญลักษณ์แนวเสา</p> <p>สัญลักษณ์ประตูปipe</p> <p>สัญลักษณ์โวลุ่มภายนอก</p> <p>สัญลักษณ์รูปด้านอาคาร</p> <p>สัญลักษณ์รูปด้านชาย</p> <p>สัญลักษณ์แนวชาย</p> <p>สัญลักษณ์แปลนระดับ</p> <p>สัญลักษณ์รูปด้านภายนอก</p> </div> <div style="width: 50%;"> <p>ผนังกรุฉาบเรียบ</p> <p>กระเบื้อง (รูปด้าน)</p> <p>หินธรรมชาติ (ผนังพื้น, รูปตัดและแบบขยาย)</p> <p>หินขัด (ผนังพื้นและรูปด้าน/รูปตัดและแบบขยาย)</p> <p>ไม้สัก (แบบขยาย)</p> <p>คอนกรีต (ผนังพื้น, รูปตัดและแบบขยาย)</p> <p>อิฐทาบลายปูน (ผนังพื้น, รูปตัดและแบบขยาย)</p> <p>ฉนวนที่มีลักษณะแข็ง (รูปตัดและแบบขยาย)</p> <p>เหล็ก (แบบขยาย)</p> <p>STAINLESS</p> <p>อิฐก่อโชว์แนว (ผนังพื้น, รูปตัดและแบบขยาย)</p> <p>PB. กระเบื้องไม้ (PLANTER BOX)</p> </div> </div>	
A0.01	สารบัญแบบ, มาตรฐานสัญลักษณ์ต่างๆ	E0.01	สัญลักษณ์, รายละเอียดงานระบบไฟฟ้า และ ตารางโหลด		
A0.02	รายการวัสดุสถาปัตยกรรม	E0.02	Single line diagram		
A0.03	พื้นที่โดยสังเขป และผังบริเวณที่ก่อสร้าง	E1.01	ผังพื้น ชั้น 1 แสดงระบบไฟฟ้าแสงสว่าง		
A1.01	ผังพื้น ชั้น 1	E1.02	ผังพื้น ชั้น 1 แสดงระบบน้ำประปา		
A1.02	ผังฝ้าเพดาน ชั้น 1	E1.03	ผังพื้น ชั้น 1 แสดงระบบไฟฟ้าสายเคเบิลไปอาคาร		
A1.03	ผังหน้าคา	E2.01	รายละเอียดการติดตั้งทั่วไป		
A2.01	รูปด้าน 1, 2				
A2.02	รูปด้าน 3, 4				
A3.01	รูปตัด A, B				
A4.01	DOOR AND WINDOW SCHEDULE				
A5.01	แบบขยายห้องน้ำ				
A6.01	แบบขยาย ST-01, R-01				
A6.02	แบบขยายจุด RECEPTION COUNTER				
		แบบวิศวกรรมระบบปรับอากาศและระบายอากาศ			
		M0.01	รายการประกอบแบบงานระบบปรับอากาศ		
		M1.01	ผังพื้น ชั้น 1 แสดงระบบปรับอากาศ		
		M1.02	ผังพื้น ชั้น 1 แสดงระบบระบายอากาศ		
		แบบวิศวกรรมโครงสร้าง			
S1.01	ผังพื้นที่โครงสร้างฐานราก	SN0.01	รายการประกอบแบบงานระบบฐานราก		
S1.02	ผังพื้นที่โครงสร้างคานและพื้น ชั้น 1	SN1.01	ผังพื้น ชั้น 1 แสดงระบบฐานราก		
S1.03	ผังพื้นที่โครงสร้างเหล็กหน้าคา	SN1.02	ผังพื้น ชั้น 1 แบบขยายระบบท่อน้ำเสีย		
S1.04	ผังพื้นที่โครงสร้างแผ่นเหล็กหน้าคา	SN1.03	ผังพื้น ชั้น 1 แบบขยายระบบท่อน้ำดี		
S2.01	แบบขยาย ฐานราก	SN2.01	แบบขยายถึงนำบดน้ำเสีย		
S2.02	แบบขยาย พื้น	SN2.02	แบบขยายปลั๊ก		
S2.03	แบบขยาย คานและเสา				
S2.04	แบบขยายโครงสร้างเหล็ก				
S2.05	แบบขยายโครงสร้างเหล็ก				
S2.06	แบบขยายโครงสร้างเหล็ก				
S2.07	แบบขยายโครงสร้างเหล็ก				
		แบบวิศวกรรมระบบป้องกันอัคคีภัย			
		FP1.01	ผังพื้น ชั้น 1 แสดงระบบป้องกันอัคคีภัย		
		หมายเหตุ		<p>คณะกรรมการจัดทำแบบบูรณาการงานก่อสร้าง ตามคำสั่ง อบจ.สบ. 2082, 2567 ลงวันที่ ๘ ส.ค. 2567 แบบแปลนเลขที่ ๐41/67</p>	



จังหวัดสุพรรณบุรี

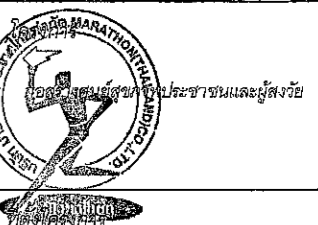

จังหวัดสุพรรณบุรี

ดร.ศุภสิทธิ์ อ่อนองแก จ.สุพรรณบุรี

สำรวจ นายพรชัย แก้วม่วงวัน
วิศวกรชำนาญการพิเศษ(ธรณี)

เขียนแบบ นายชัยทัต ทัพทวี
นักศึกษานิเทศศาสตร์

วิศวกรโยธา นายมาตุต ขาวสวน
วิศวกรชำนาญการพิเศษ(ธรณี)

หัวหน้าฝ่ายออกแบบ นายสุชาติ ทองทัต

ผู้อำนวยการส่วนควบคุมการก่อสร้าง รักษาการจากแผนกตำแหน่งหัวหน้าฝ่ายสำรวจ นายประยัด สุขเกษม

ผู้อำนวยการส่วนช่าง นายสุรศักดิ์ สมภักดี

รองปลัดองค์การบริหารส่วนจังหวัดสุพรรณบุรี นางกัญญาพร เทชระประคับ

ปลัดองค์การบริหารส่วนจังหวัดสุพรรณบุรี นางสาวนิภา ประจัญหา

นายชกฤต อัดทะสัมปยุตนะ

รองนายกองค์การบริหารส่วนจังหวัด สุพรรณบุรี ปฏิบัติราชการแทน นายกองค์การบริหารส่วนจังหวัดสุพรรณบุรี

นาย กิ่งแก้ว ประกอบการ กำหนดครุฑาภรณ์

มาตราส่วน 1 : 150

วันที่เดือนปี

แบบเลขที่ อบจ.สบ. / 256

A0.01 40

แผ่นที่ จำนวนแผ่น

รายการวัสดุสถาปัตยกรรม

MATERIAL SPECIFICATION

ตารางแสดงวัสดุประกอบห้องภายในอาคาร

เอกสารแนบท้าย



รายการพื้น		DESCRIPTION :	เลขห้อง	ชื่อห้อง	วัสดุพื้น	วัสดุฝ้าเพดาน	วัสดุผนัง
F1	พื้นเคลือบปรับระดับ ทำผิวขัดมัน	กระเบื้องยาง ความหนา 4 มม. สายไม้	101	เจดีย์	F1	C0	
F2	พื้นเคลือบปรับระดับ ปูกระเบื้องยาง						
F3	พื้นเคลือบปรับระดับ ปูกระเบื้องแกรนิตโต้	กระเบื้องแกรนิตโต้ 0.60x0.60 ม. สีเทา	FL=+0.50M.	CL= -			
F4	พื้นเคลือบปรับระดับ ปูกระเบื้องแกรนิตโต้		102	โถงออกกำลังกาย	F2, F5	C0	1 2 5 6 7 8
F5	พื้นเคลือบปรับระดับ ทำผิวเรียบ						
		DESCRIPTION :	FL=+0.60M.	CL= -			
		MODEL :	103	Reception Area			
		SUPPLIER :					
		DESCRIPTION :	FL=+0.60M.	CL=+3.60M			
		MODEL :	104	Office RM.			
		SUPPLIER :					
		DESCRIPTION :	FL=+0.60M.	CL=+3.60M			
		MODEL :	105	ห้องเก็บของ	F1	C2	
		SUPPLIER :					
		DESCRIPTION :	FL=+0.60M.	CL=+3.60M.			
		MODEL :	106	ห้องน้ำหญิง	F4	C3	3
		SUPPLIER :					
		DESCRIPTION :	FL=+0.50M.	CL=+3.50M.			
		MODEL :	107	ห้องน้ำชาย	F4	C3	3
		SUPPLIER :					
		DESCRIPTION :	FL=+0.50M.	CL=+3.50M.			
		MODEL :	EX101	พื้นที่ภายนอก	F5	-	-
		SUPPLIER :					
		DESCRIPTION :	FL=+0.00M.	CL= -			
		MODEL :	EX102	พื้นที่สวน			
		SUPPLIER :					
		DESCRIPTION :	FL=+0.00M.	CL= -			
		MODEL :					
		SUPPLIER :					
		DESCRIPTION :					
		MODEL :					
		SUPPLIER :					
		DESCRIPTION :					
		MODEL :					
		SUPPLIER :					
		DESCRIPTION :					
		MODEL :					
		SUPPLIER :					

รายการผนัง

1	ผนังอิฐมวลเบา ฉาบปูนเรียบ ทาสี	P 01
2	ผนังอิฐมวลเบา ฉาบปูนเรียบ ทาสี	P 02
3	ผนังอิฐมวลเบา ฉาบปูนเรียบ ทาสี	WT 01
4	ผนังอิฐมวลเบา ฉาบปูนเรียบ ทาสี	P 02
5	ผนังอิฐมวลเบา ฉาบปูนเรียบ ทาสี	P 02
6	ผนังอิฐมวลเบา ฉาบปูนเรียบ ทาสี	P 03
7	ผนังอิฐมวลเบา ฉาบปูนเรียบ ทาสี	P 03
8	ผนังอิฐมวลเบา ฉาบปูนเรียบ ทาสี	P 03

รายการฝ้าเพดาน

C0	ฝ้าเพดานเปลือย ไม้โครงสว่าง	R 01
C1	ฝ้าเพดานโครงสว่างเหล็กชุบสังกะสี ติดตั้งแผ่นยิปซัมบอร์ด หนา 9 มม. ฉาบเรียบ ทาสี	P 04
C2	ฝ้าเพดานโครงสว่างเหล็กชุบสังกะสี T-BAR ติดตั้งแผ่นยิปซัมบอร์ด สีขาว หนา 9 มม. ขนาด 0.60x0.60 ม.	
C3	ฝ้าเพดานโครงสว่างเหล็กชุบสังกะสี T-BAR ติดตั้งแผ่นยิปซัมบอร์ด สีขาว หนา 9 มม. ขนาด 0.60x0.60 ม.	

คณะกรรมการจัดทำแบบรูปรายการงานก่อสร้าง
ตามคำสั่ง อบจ.สบ. 2025 / 2567
ลงวันที่ ๕ มิ.ย. 2567
แบบแปลนเลขที่ 041/67

นายกองศักดิ์ สมภักดี
นายกองศักดิ์ สมภักดี
นายกองศักดิ์ สมภักดี
นายกองศักดิ์ สมภักดี

นายกองศักดิ์ สมภักดี
นายกองศักดิ์ สมภักดี
นายกองศักดิ์ สมภักดี

นายกองศักดิ์ สมภักดี

นายกองศักดิ์ สมภักดี

นายกองศักดิ์ สมภักดี

นายกองศักดิ์ สมภักดี

นายกองศักดิ์ สมภักดี

นายกองศักดิ์ สมภักดี

นายกองศักดิ์ สมภักดี

นายกองศักดิ์ สมภักดี

นายกองศักดิ์ สมภักดี

นายกองศักดิ์ สมภักดี

นายกองศักดิ์ สมภักดี

นายกองศักดิ์ สมภักดี

นายกองศักดิ์ สมภักดี

นายกองศักดิ์ สมภักดี



แบบแนบท้ายสัญญาซื้อขาย เลขที่ ๖/๒๕๖๘...
 ลงวันที่ ๑๑ ก.พ. ๒๕๖๘ จำนวน ๑๓๐๓ หน้า
 ลงชื่อ.....ผู้ซื้อ
 ลงชื่อ.....ผู้ขาย
 ลงชื่อ.....พยาน

โครงการ
 ก่อสร้างศูนย์สุขภาพประชาชนและผู้สูงอายุ

ที่ตั้งโครงการ
 ต.ควนศิษฐ์ อ.หนองแสง จ.สระบุรี

สำรวจ นายพรชัย แก้วบังวัน
 วิศวกรโยธา (เกษียณราชการ)

เขียนแบบ นายชัยทัต ทวีทวี
 นักผังเมือง/วิศวกรโยธา

วิศวกรโยธา นายมากรุต ชาวสวน
 วิศวกรโยธา (เกษียณราชการ)

หัวหน้าฝ่ายออกแบบ นายฤชชากร ทองทัต

ผู้อำนวยการส่วนควบคุมการก่อสร้าง
 ศึกษาศาสตร์/ตำแหน่งหัวหน้าฝ่ายสำรวจ
 นายประทีป สุขเกษม

ผู้อำนวยการส่วนช่าง
 นายสุรศักดิ์ สมศักดิ์

รองปลัดองค์การบริหารส่วนจังหวัดสระบุรี
 นางจิตติยาพร เพชรประดับ

ปลัดองค์การบริหารส่วนจังหวัดสระบุรี
 นางสาวนิภา ประสิทธิ์พลาย

อนุมัติ (นายธนภกต อัครสสัมปยุตนะ)

รองนายกองค์การบริหารส่วนจังหวัด ปฏิบัติราชการแทน
 นายกองค์การบริหารส่วนจังหวัดสระบุรี

มาตราส่วน 1 : 150
 วันเดือนปี
 แบบเลขที่ อบจ.สบ / 256
 A0.03 40
 แผ่นที่ จำนวนแผ่น

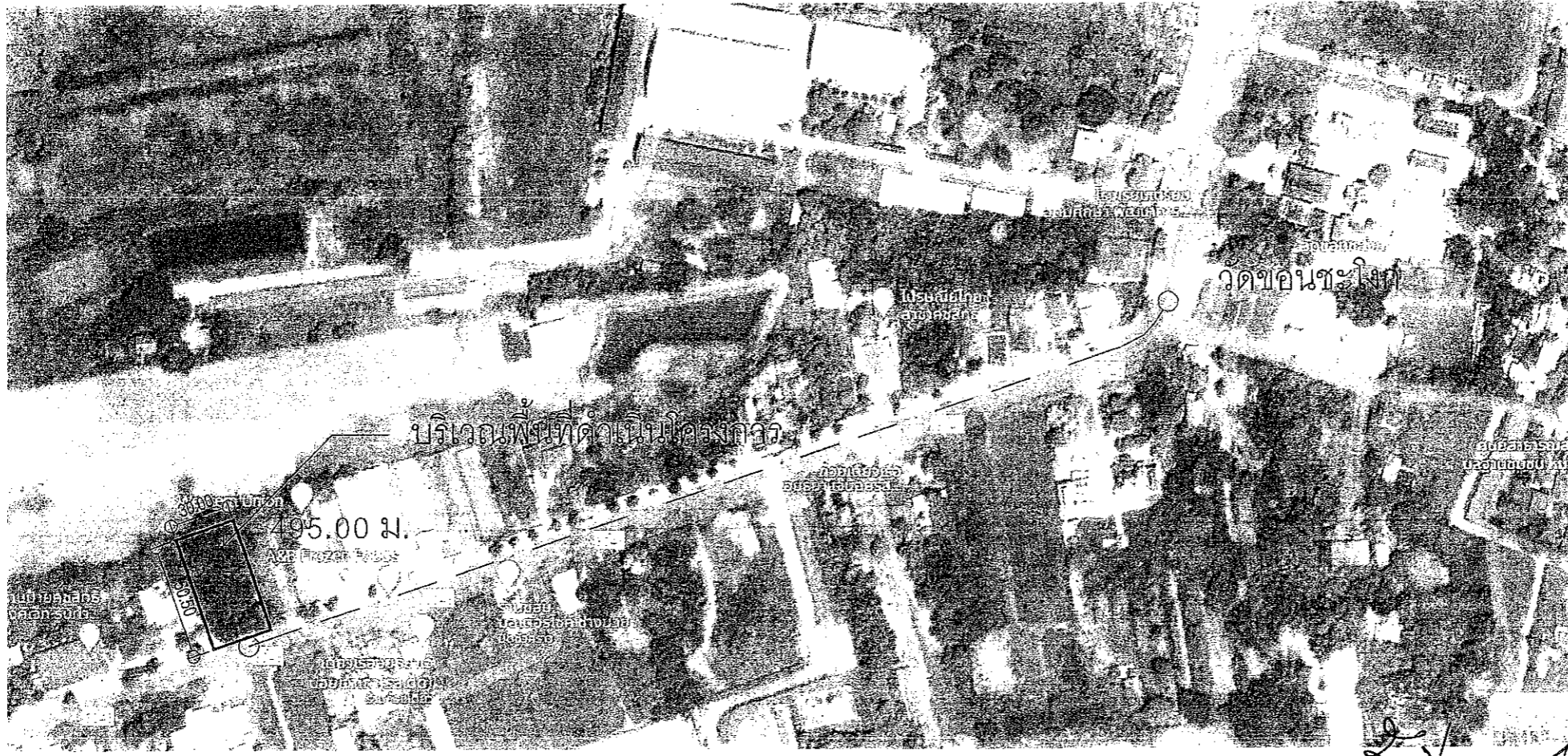

แบบคู่ฉบับประกอบกำหนดครากดก่อสร้าง

คณะกรรมการจัดทำแบบร่างโครงการก่อสร้าง
 ตามคำสั่ง อบจ.สบ. 2025, 2567
 ลงวันที่ 6 ส.ค. 2567
 แบบแปลนที่ 041/67

แผนที่โดยสังเขป และผังบริเวณที่ก่อสร้าง
 SCALE NONE A3





โครงการ
ก่อสร้างศูนย์สุขภาพประชาชนและผู้สูงอายุ

ที่ตั้งโครงการ
ต.คลองเตย อ.หนองมด จ.สระบุรี

สำรวจ
นายพรชัย แก้วบัววัน
วิศวกรโยธาชำนาญการพิเศษ

เขียนแบบ
นายชัยทัต ทัพทวี
นักเขียนแบบโยธา

วิศวกรโยธา
นายมารุต ขาวสวน
วิศวกรชำนาญการพิเศษ

หัวหน้าฝ่ายออกแบบ
นายภูชากร ทองทัย

ผู้อำนวยการส่วนควบคุมการก่อสร้าง
รักษาความปลอดภัยตำแหน่งหัวหน้าฝ่ายสำรวจ
นายประพนธ์ สุขเกษม

ผู้อำนวยการสำนักงาน
นายสุวิศักดิ์ สมศักดิ์
รองปลัดองค์การบริหารส่วนจังหวัดสระบุรี

นางกิตติยาพร เพชรประดับ
ปลัดองค์การบริหารส่วนจังหวัดสระบุรี

นางสาวนิภา ประชิตฉาย
อนุเมธี

นายธนภต อัคระสัมปยุตตะ
รองนายกองค์การบริหารส่วนจังหวัด
ปลัด อบจ.สระบุรี

นายกองดีการบริษัทร่วมเงินกู้
มาตราส่วน 1:150

วันเดือนปี
แบบเลขที่ อบจ.สบ / 256
A1.01 40
แผ่นที่ จำนวนแผ่น

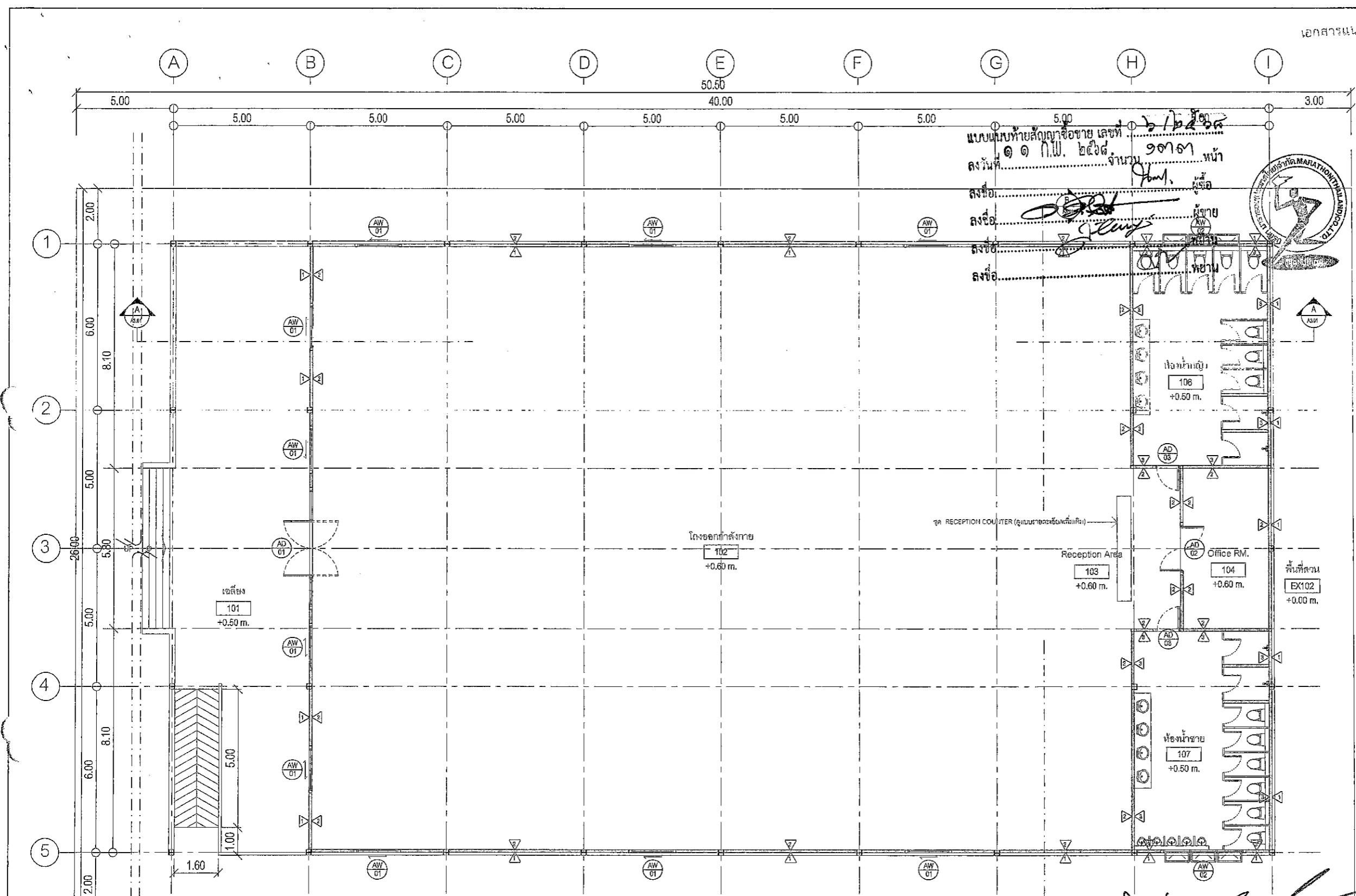

คณะกรรมการจัดทำแบบรายการงานก่อสร้าง
ตามคำสั่ง อบจ.สบ. 2025, 2567
ลงวันที่ 4 ส.ค. 2567
แบบแปลนเลขที่ 041/67

[Signature]

แบบคู่ฉบับประกอบกำหนดครุภัณฑ์
รองนายกองค์การบริหารส่วนจังหวัด
ปลัด อบจ.สระบุรี

ผังพื้น ชั้น 1
SCALE 1:150 A3

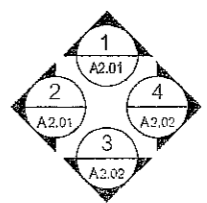

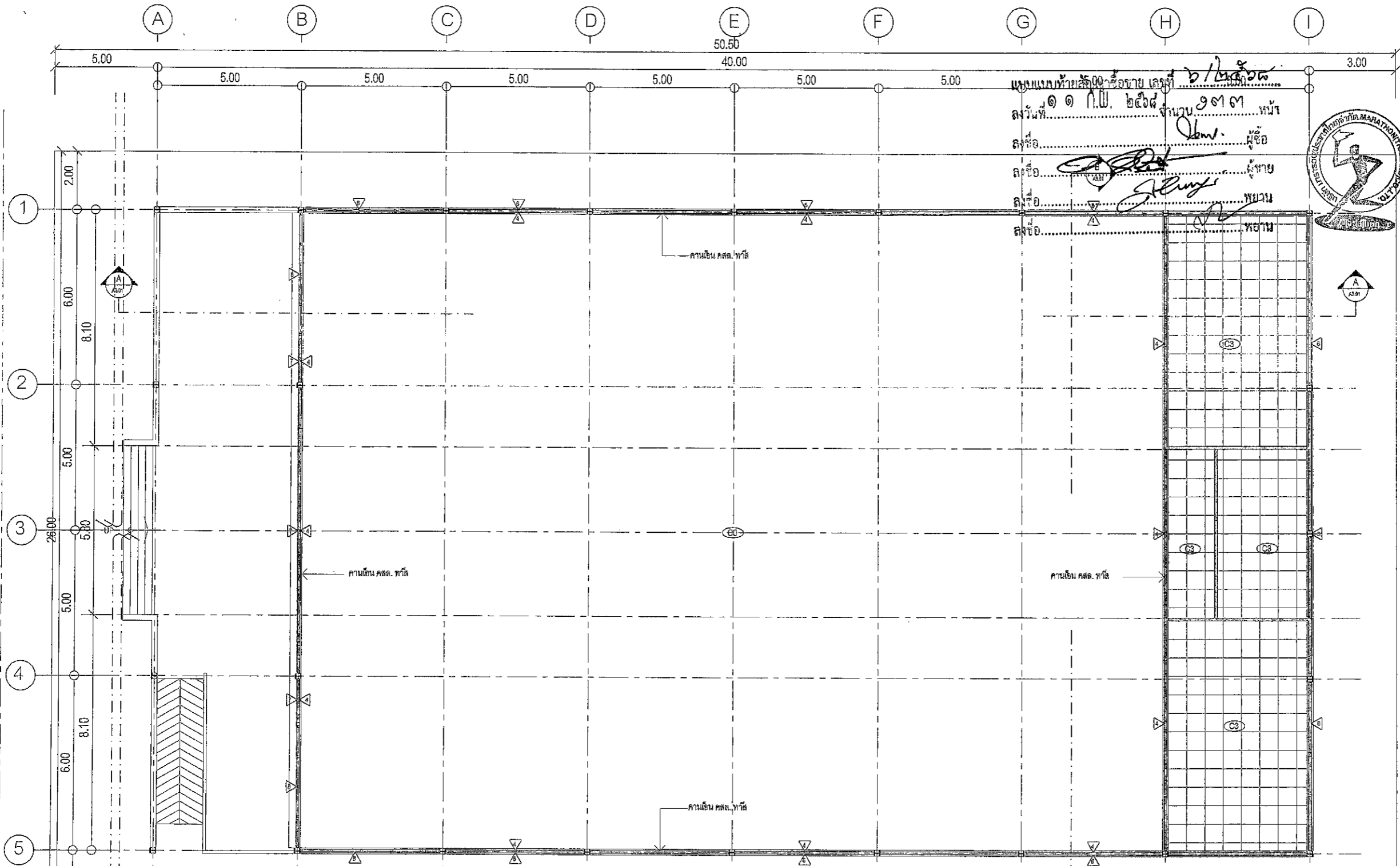

แบบแปลนท้ายสัญญาข้อที่ ๐/๒๕๖๖
 ลงวันที่ ๑๑ ก.พ. ๒๕๖๗ จำนวน ๑๓๓ หน้า
 ลงชื่อ.....ผู้ซื้อ
 ลงชื่อ.....ผู้ขาย
 ลงชื่อ.....พยาน
 ลงชื่อ.....พยาน



โครงการ
 ก่อสร้างศูนย์สุขภาพประชาชนและผู้สูงอายุ

ที่ตั้งโครงการ
 ต.ศรีโพธิ์ อ.หนองแค จ.สระบุรี

สำรวจ
 นายพรชัย แก้วบงวัน
 วิศวกรโยธาชำนาญพิเศษ

เขียนแบบ
 นายสมศักดิ์ ทัพทวี
 นักผังเมืองโยธา

วิศวกรโยธา
 นายมาตุต ชาวสวน
 วิศวกรโยธาชำนาญพิเศษ

หัวหน้าฝ่ายออกแบบ
 นายยุทธกร ทองท้อ

ผู้อำนวยการส่วนควบคุมการก่อสร้าง
 รักษาการส่วนตำแหน่งหัวหน้าฝ่ายสำรวจ
 นายประสิทธิ์ สุขเกษม

ผู้อำนวยการสำนักช่าง
 นายสุศักดิ์ สมภักดี

รองปลัดองค์การบริหารส่วนจังหวัดสระบุรี
 นางพิศยาพร เพชรประดับ

ปลัดองค์การบริหารส่วนจังหวัดสระบุรี
 นางสาวนิภา ประจักษ์พายุ
 อำนวยดี

นายธนภกต อัดละสัมปณยะ
 นายกองกลางบริหารส่วนจังหวัดสระบุรี
 ผังสถาปัตย์

มาตราส่วน 1:150
 วันเดือนปี
 แบบเลขที่ อบจ.สบ. / 256

A1.02 40
 แผ่นที่ จำนวนแผ่น

คณะกรรมการจัดทำแบบแปลนการงานก่อสร้าง
 ตามคำสั่ง อบจ.สบ. 2025, 2567
 ลงวันที่ ๘ ก.ค. ๒๕๖๗
 แบบแปลนเลขที่ ๐๔๑/๖๗

ประธานกองช่าง
 ผังฟ้าเขตแดน ชั้น 1
 กรรมการ
 กรรมการ
 กรรมการ

นายธนภกต อัดละสัมปณยะ
 นายกองกลางบริหารส่วนจังหวัดสระบุรี
 ผังสถาปัตย์

SCALE 1:150 A3

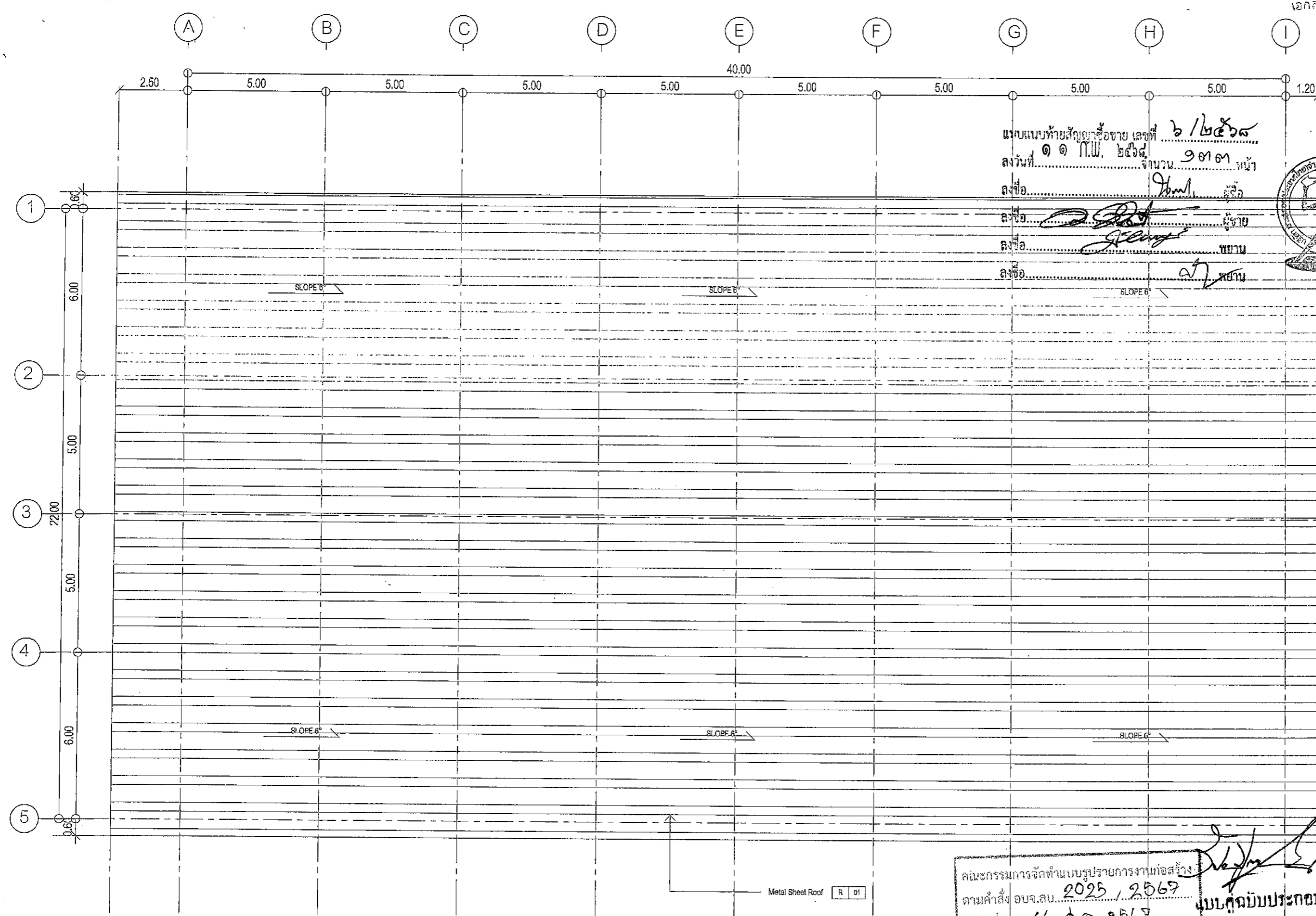

แบบแปลนท้ายสัญญาซื้อขาย เลขที่ ๖/๒๕๖๘
 ลงวันที่ ๑๑ ก.พ. ๒๕๖๘ จำนวน ๑๓๓ หน้า
 ลงชื่อ..... นาย..... ผู้ซื้อ
 ลงชื่อ..... นาย..... ผู้ขาย
 ลงชื่อ..... นาย..... พยาน
 ลงชื่อ..... นาย..... พยาน



โครงการ
 ก่อสร้างศูนย์สุขภาพประชาชนและผู้สูงอายุ

ที่ตั้งโครงการ
 ต.ทาสีโพธิ์ อ.หนองแค จ.สระบุรี

สำรวจ
 นายพรชัย แก้วบั้งวัน
 วิศวกรโยธา (รับโอน)

เขียนแบบ
 นายชัยทัต ทิพย์ทวี
 นักสถาปัตย์

วิศวกรโยธา
 นายมาสุต ชาวสวน
 วิศวกรโยธา (รับโอน)

หัวหน้าฝ่ายออกแบบ
 นายสุชาติ ทองทึบ

ผู้อำนวยการส่วนควบคุมการก่อสร้าง
 อำนวยการงานในตำแหน่งหัวหน้าฝ่ายสำรวจ
 นายประยงค์ สุขเกษม

ผู้อำนวยการส่วนช่าง
 นายสุศักดิ์ สมภักดิ์
 รองปลัดองค์การบริหารส่วนจังหวัดสระบุรี

นางกิตติยาพร เพชรปรอด
 ปลัดองค์การบริหารส่วนจังหวัดสระบุรี

นางสุดจิตตา ประวีร์พิทย
 อำนวยดี

(นายชนกฤต อัครละสัมพันธ์)
 รองนายกองค์การบริหารส่วนจังหวัด ปฏิบัติราชการแทน
 นายกองค์การบริหารส่วนจังหวัดสระบุรี

มาตราส่วน 1:150

วันที่เดือนปี
 แบบเลขที่ อบจ.สบ. / 256
 A1.03 40
 แผ่นที่ จำนวนแผ่น

คณะกรรมการจัดทำแบบรายการงานก่อสร้าง
 ตามคำสั่ง อบจ.สบ. 2025 / 2567
 ลงวันที่ ๔ ก.ค. ๒๕๖7
 แบบแปลนเลขที่ ๐41 / 67
 ผังหลังคา
 SCALE 1:150

แบบควบคุมประกอบกา กำหนดค่าการก่อสร้าง
 (นายชนกฤต อัครละสัมพันธ์)

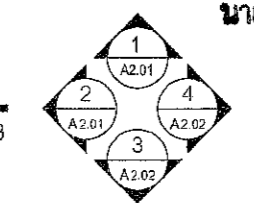

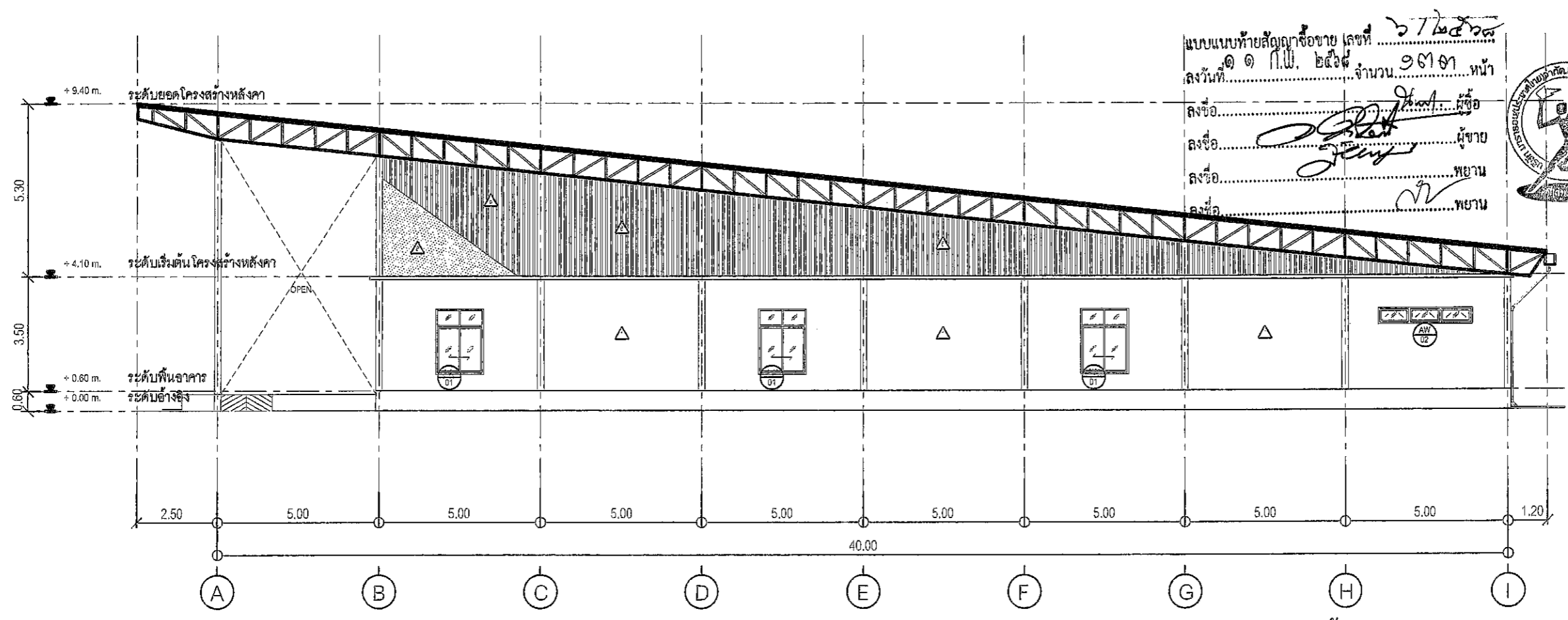

แบบแนบท้ายสัญญาซื้อขาย เลขที่ ๖/๒๕๖๗
 ลงวันที่ ๑๑ ก.พ. ๒๕๖๗ จำนวน ๑๓๑๓ หน้า
 ลงชื่อ.....ผู้ซื้อ
 ลงชื่อ.....ผู้ขาย
 ลงชื่อ.....พยาน
 ลงชื่อ.....พยาน

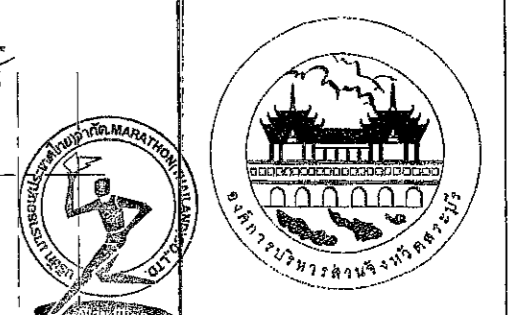

โครงการ
ก่อสร้างศูนย์สุขภาพพลศึกษาเฉลิมพระเกียรติ

ที่ตั้งโครงการ
ถ.นครราชสีมา แขวงจตุจักร กรุงเทพฯ

สำรวจ
นายพรชัย แก้วมิ่งวัน
วิศวกรสำรวจ

เขียนแบบ
นายชัยทัต ทัพทวี
สถาปนิกเขียนแบบ

วิศวกรโยธา
นายมารุต ชวรสวน
วิศวกรโยธา

หัวหน้าฝ่ายออกแบบ
นายสุชาติ ทองดี

ผู้อำนวยการส่วนควบคุมการก่อสร้าง
รักษาความปลอดภัยส่วนแม่ข่ายฝ่ายสำรวจ

นายสุชาติ สมศักดิ์
รองปลัดองค์การบริหารส่วนจังหวัดสระบุรี

นางกัญญาพร เกษมประทีป
ปลัดองค์การบริหารส่วนจังหวัดสระบุรี

นางสาวนิภา ประจักษ์หลาย
อนุมัติ

(นายสมภพศักดิ์ อัครกิจกุล)
รองนายกองค์การบริหารส่วนจังหวัดสระบุรี
นายกองค์การบริหารส่วนจังหวัดสระบุรี

มาตราส่วน 1:150
วันที่เดือนปี
แบบเลขที่ อวสข / 256 / 256
A2.01 40
แผ่นที่ จำนวนแผ่น

รูปด้าน 1
SCALE 1:150 A3

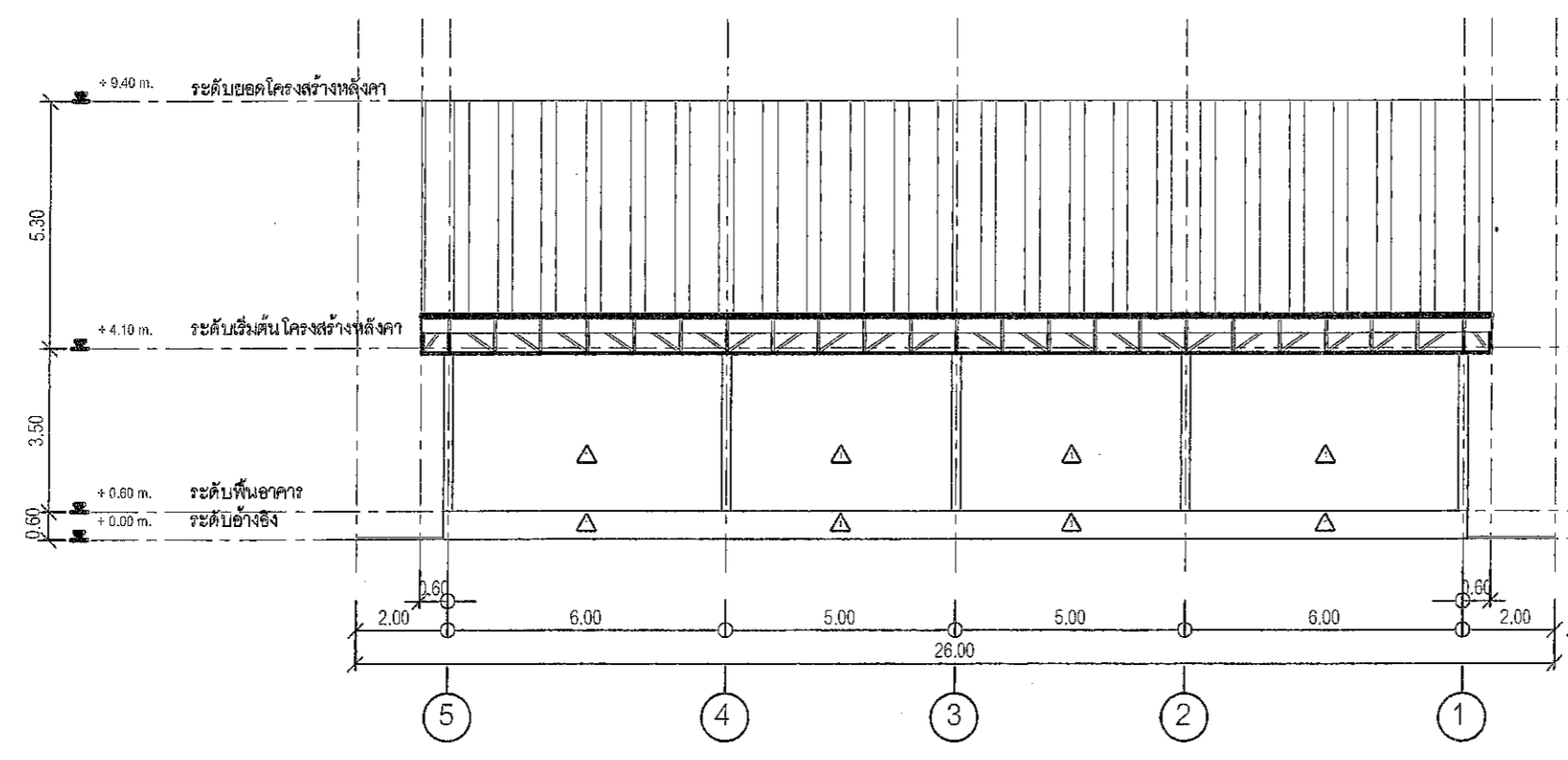

คณะกรรมการจัดทำแบบรูปราชการงานก่อสร้าง
ตามคำสั่ง อบจ.ส.บ. 2028 / 2567
ลงวันที่ ๘ ส.ค. 2567
แบบแปลนเลขที่ 041 / 67

ประธานกรรมการ
รองประธาน
กรรมการ
กรรมการ

แบบคู่มือประกอบการกำหนดครุภัณฑ์
รูปด้าน 2
SCALE 1:150 A3



โครงการ
ก่อสร้างศูนย์สุขภาพระดับอำเภอ ยุทธนาภิรมย์

ที่ตั้งโครงการ
ผ.ต.ช.ลี้ อ.หนองนาแก้ว จ.สระบุรี

สำรวจ
นายพรชัย แก้วมิ่งวัน
วิศวกรโยธา

เขียนแบบ
นายชัยศักดิ์ นันทวี
วิศวกรโยธา

วิศวกรโยธา
นายภราดร จารุสวน
วิศวกรโยธา

หัวหน้าฝ่ายออกแบบ
นายสุชาติ ทองชัย
ผู้อำนวยการส่วนควบคุมการก่อสร้าง
สำนักงานสาธารณสุขจังหวัดสระบุรี

นายประยัตติ สุขเกษม
ผู้อำนวยการฝ่ายช่าง

นายสุชาติ สมภักดิ์
รองปลัดองค์การบริหารส่วนจังหวัดสระบุรี

นางจิตติมาพร เพชรประเสริฐ
ปลัดองค์การบริหารส่วนจังหวัดสระบุรี

นางสาวนิภา ประจิมพลา
อนุบดี

นายอดิศักดิ์ อัครดะสังข์ (นายอดิศักดิ์ อัครดะสังข์)
รองนายกองค์การบริหารส่วนจังหวัด ปฏิบัติราชการแทน
นายกองค์การบริหารส่วนจังหวัดสระบุรี

มาตราส่วน 1:150
วันเดือนปี
แบบเลขที่ อบจ.ส.บ. / 256...

A2.02 40
แผ่นที่ จำนวนแผ่น

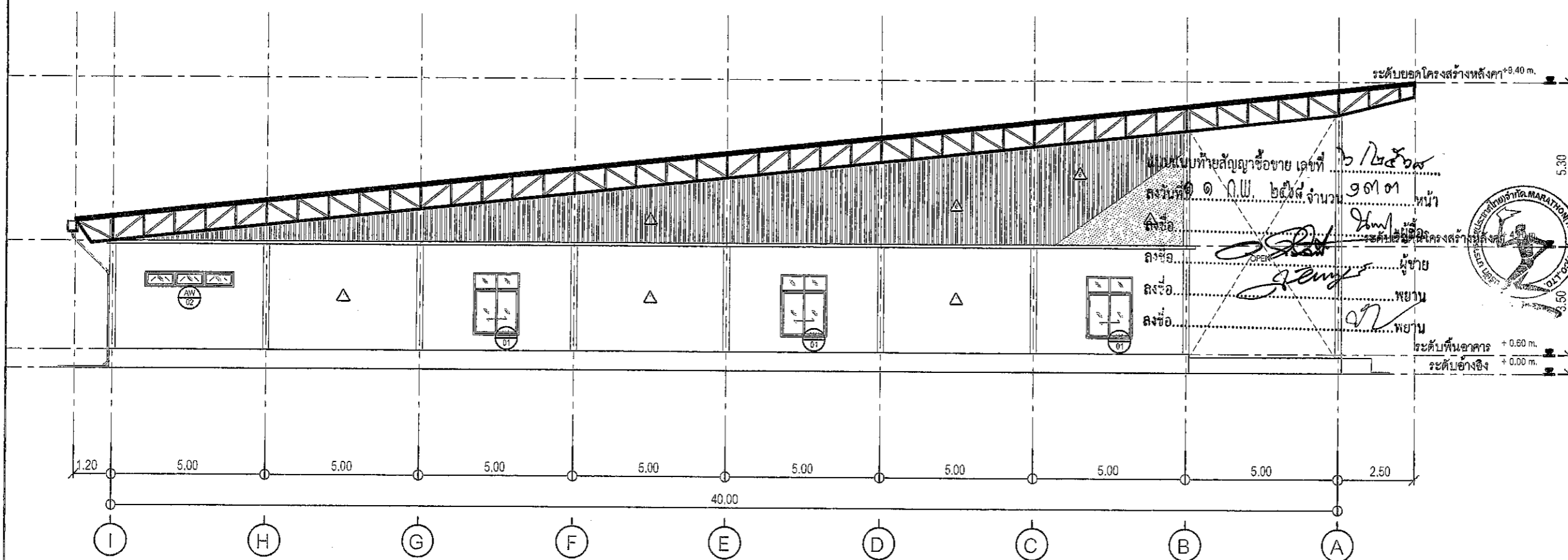

รูปด้าน 3

SCALE 1:150 A3

แบบคู่ฉบับประกอบกำหนดครุภัณฑ์
[Signatures]

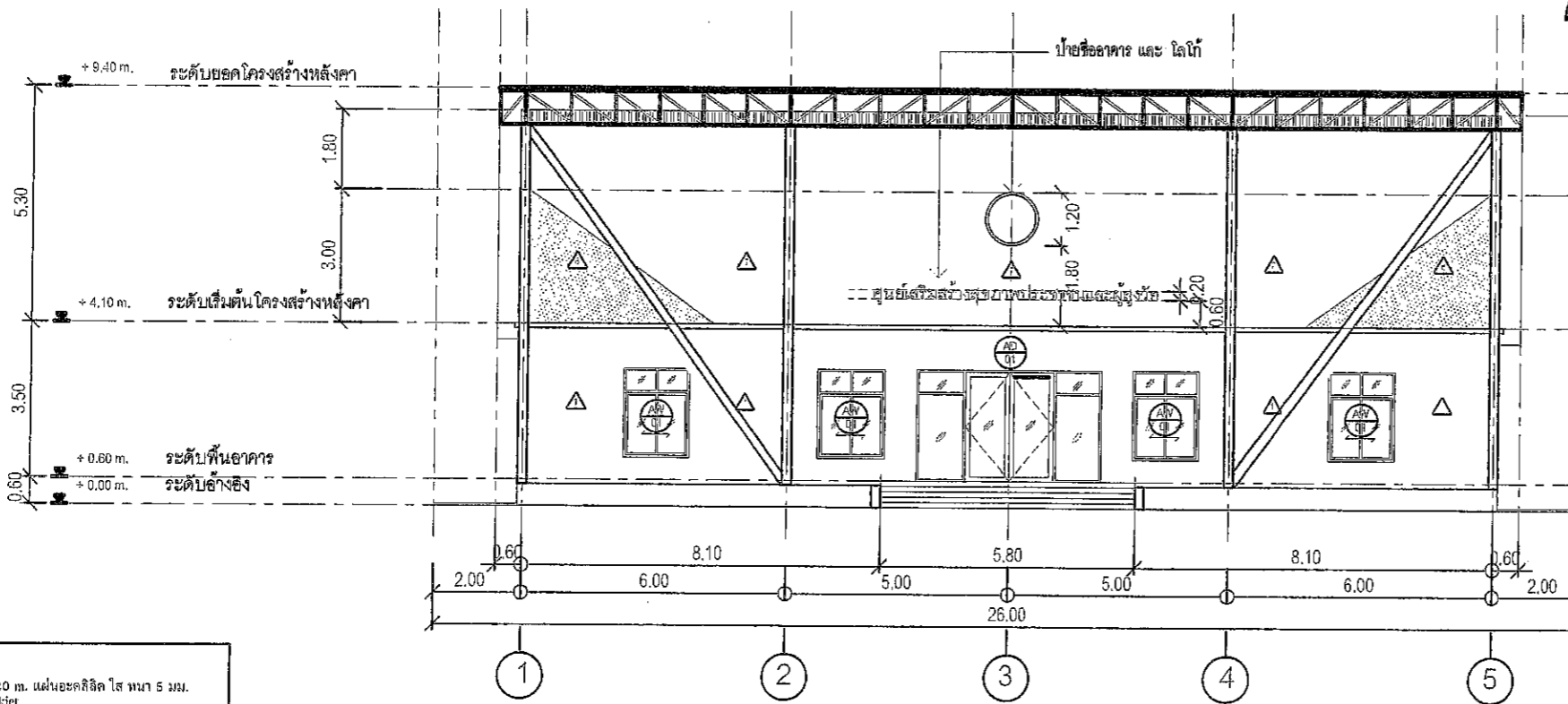

รูปด้าน 4

SCALE 1:150 A3

- หมายเหตุ :
1. ป้ายโลโก้ ทรงกลม D.=1.20 ม. แผ่นอะคริลิกใส ทนไฟ 5 มม. ติดทับสายสติกเกอร์ UV Intjeter
 2. ชื่ออาคาร ตัวลอย H.=0.20 ม. วัสดุซิงค์ ทำสี ทนไฟ 1 มม. ยึดขอบ 2.5 ซม. ทำเดือยยกขาออกจากพื้น ด้านหลังเสริมโครงเหล็ก

คณะกรรมการจัดทำแบบรายการงานก่อสร้าง
ตามคำสั่ง อบจ.ส.บ. 2025 / 2567
ลงวันที่ ๕ ส.ค. 2567
แบบแปลนเลขที่ 041 / 67
[Signatures]

แบบแปลนท้ายสัญญาซื้อขาย เลขที่ ๖/๒๕๖๓
 ลงวันที่ ๑๑ ก.พ. ๒๕๖๓ จำนวน ๑๓๓ หน้า
 ลงชื่อ.....ผู้ซื้อ
 ลงชื่อ.....ผู้ขาย
 ลงชื่อ.....พยาน
 ลงชื่อ.....พยาน

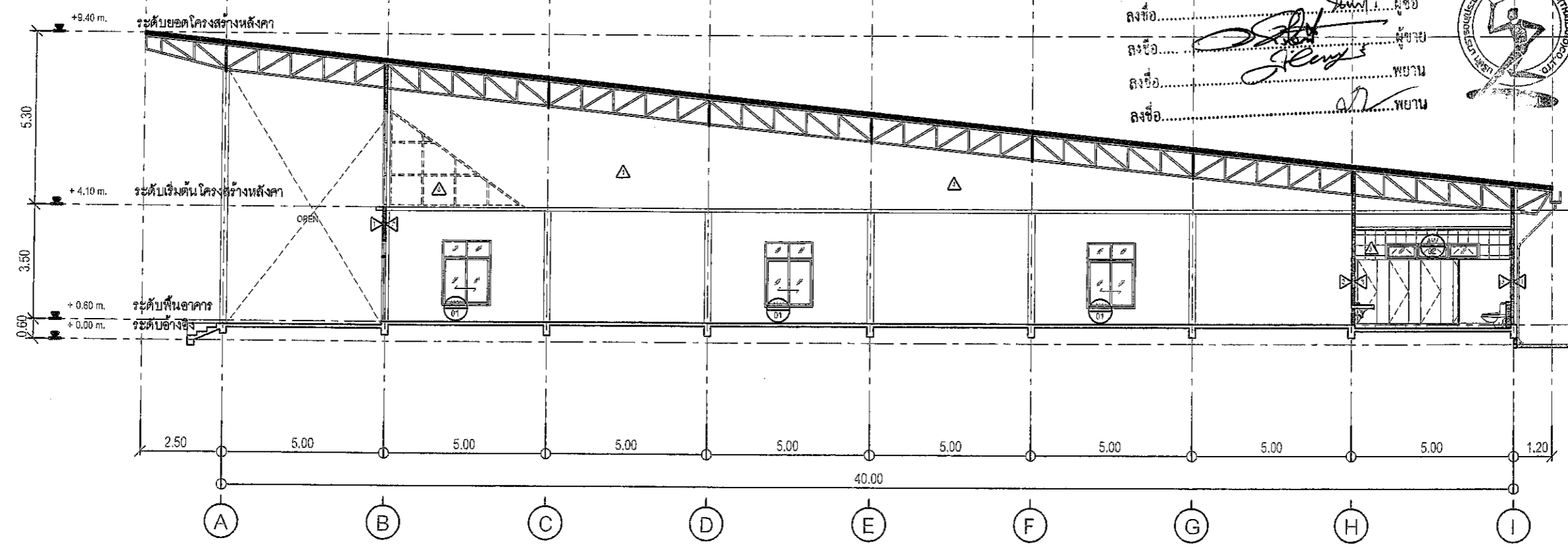

รูปตัด A
 SCALE 1:150 A3

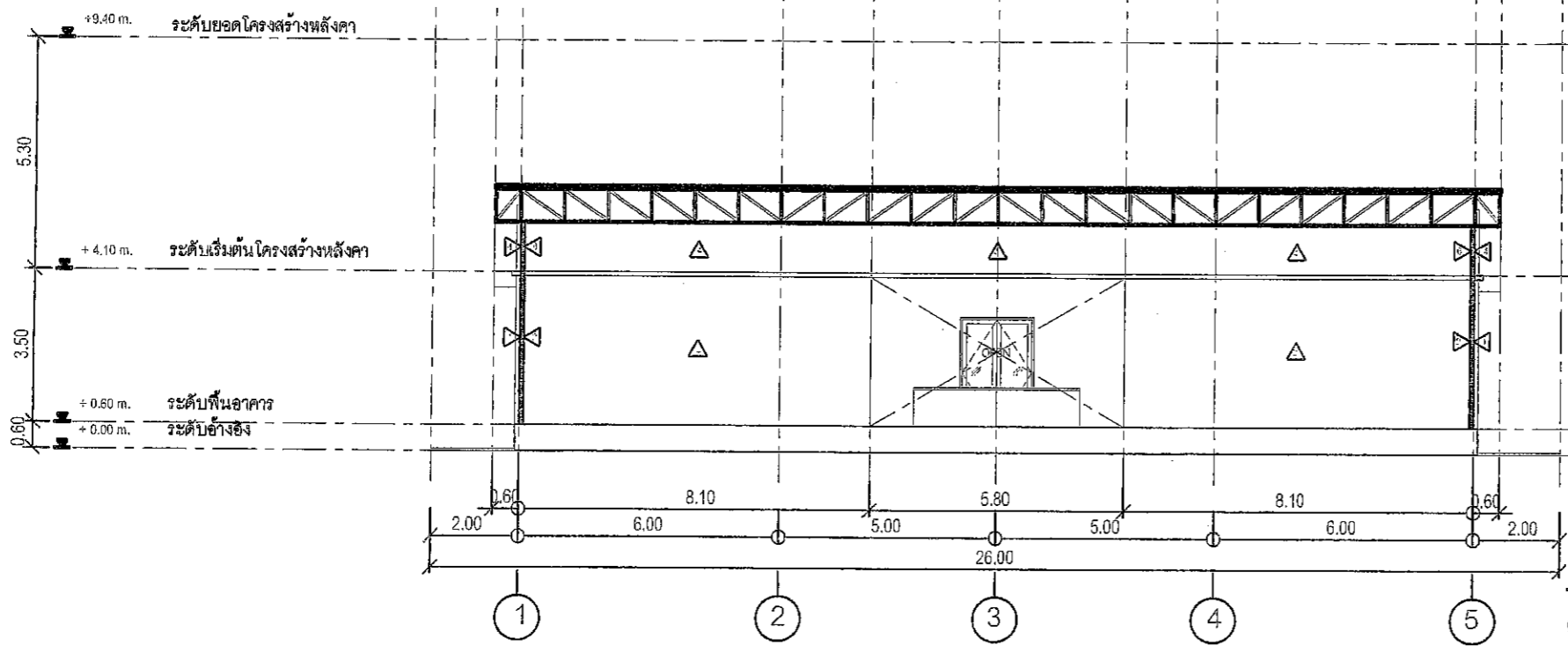

รูปตัด B
 SCALE 1:150 A3

คณะกรรมการจัดทำแบบรายการงานก่อสร้าง
 ตามคำสั่ง อบจ.สบ. 2025 / 2567
 ลงวันที่ ๘ ธ.ค. 2567
 แบบแปลนเลขที่ ๐4๗/๖๗

ประธานกรรมการ.....
 กรรมการ.....
 กรรมการ.....
 กรรมการ.....

โครงการ
 ก่อสร้างศูนย์สุขภาพประชาชนและผู้สูงอายุ

ที่ตั้งโครงการ
 ต.คลองขี้เหล็ก อ.หนองบัว จ.สระบุรี

สำรวจ
 นายพรชัย แก้วบัวจันทร์
 (วิศวกร)

เขียนแบบ
 นายรัชชิต ทัพพี
 (สถาปนิก)

วิศวกรโยธา
 นายกรุต ชาวสวน
 (วิศวกรโยธา)

กำกับทำฝ่ายออกแบบ
 นายสุชากร ทองท้าย

ผู้อำนวยการส่วนควบคุมการก่อสร้าง
 ศึกษาราชวราวุฒนันทน์พงษ์
 นายประยงค์ สุขเกษม

ผู้อำนวยการสำนักงาน
 นายสุรศักดิ์ สมภักดี

รองปลัดองค์การบริหารส่วนจังหวัดสระบุรี
 นางกัญญาพร เกษประดิม

ปลัดองค์การบริหารส่วนจังหวัดสระบุรี
 นางสาวนิภา ประชีพลา
 อนุวัติ

(นายสมภักดิ์ อัคระสัมปยุตตะ)
 รองนายกองค์การบริหารส่วนจังหวัดสระบุรี

แบบคู่ฉบับประกอบการกำหนดราคาก่อสร้างของโครงการ
 แบบแสดง

มาตราส่วน 1:150	จำนวนหน้า 40
วันที่	จำนวนหน้า
A3.01	40
แผ่นที่	จำนวนหน้า

DOOR AND WINDOW SCHEDULE

เอกสารแนบท้าย ตีพิมพ์วันที่ ๓๑.๐๓.๖๖ หน้า ๕๖

NO.	TYPE	OPERATION	OPENING (W X H)	MATERIAL	GLASS	FRAME	FINISH HARDWARE	REMARKS
AD 01		SWING DOOR & FIXED GLASS	4.20 x 2.50	อลูมิเนียม หนา 1.50 มม.	กระจกใส 6 มม.	อลูมิเนียม หนา 1.50 มม.	ชุดประตูบานพับ	
AD 02		SWING DOOR	1.00 x 2.00	อลูมิเนียม หนา 1.50 มม.	กระจกใส 6 มม.	อลูมิเนียม หนา 1.50 มม.	ชุดประตูบานพับ	
AD 03		SWING DOOR	0.90 x 2.00	อลูมิเนียม หนา 1.50 มม.	กระจกฝ้า 6 มม.	อลูมิเนียม หนา 1.50 มม.	ชุดประตูบานพับ	
AW 01		SLIDING WINDOW & FIXED GLASS	1.50 x 2.00	อลูมิเนียม หนา 1.50 มม.	กระจกใส 6 มม.	อลูมิเนียม หนา 1.50 มม.	ชุดหน้าต่างบานเลื่อนมือ	
AW 02		SWING WINDOW	2.90 x 0.50	อลูมิเนียม หนา 1.50 มม.	กระจกฝ้า 6 มม.	อลูมิเนียม หนา 1.50 มม.	ชุดหน้าต่างบานกระทุ้ง	
AW 03		FIXED WINDOW	1.00 x 1.50	อลูมิเนียม หนา 1.50 มม.	กระจกใส 6 มม.	อลูมิเนียม หนา 1.50 มม.		

แบบแปลนท้ายสัญญาฉบับที่ ๖/๒๕๖๕
 วันที่ ๑๑ ก.พ. ๒๕๖๖ หน้า
 ลงชื่อ: [Signature] ผู้ซื้อ
 ลงชื่อ: [Signature] ผู้ขาย
 ลงชื่อ: [Signature] พยาน
 ลงชื่อ: [Signature] พยาน



ก่อสร้างศูนย์สุขภาพประชาชนและผู้สูงอายุ

ที่ตั้งโครงการ
 ต.คชสิทธิ์ อ.หนองแค จ.สระบุรี

สำรวจ นายพรชัย แก้วบังวัน
 วิศวกรชำนาญการพิเศษ (วศ.)

เขียนแบบ นายชัยศักดิ์ ทิทธิ
 วิศวกรชำนาญการพิเศษ (วศ.)

วิศวกรโยธา นายมาวิศ รวบรวม
 วิศวกรชำนาญการพิเศษ (วศ.)

หัวหน้าฝ่ายออกแบบ นายฤทธิชัย ทองทัช

ผู้อำนวยการส่วนควบคุมการก่อสร้าง
 วิศวกรชำนาญการพิเศษ (วศ.)

นายสุระสิทธิ์ สุขเกษม

ผู้อำนวยการสำนักงาน
 นายสุระศักดิ์ สมศักดิ์

รองปลัดองค์การบริหารส่วนจังหวัดสระบุรี
 นางพิศอาพร เพชรประดับ

ปลัดองค์การบริหารส่วนจังหวัดสระบุรี
 นางสาวนิภา ประสิทธิ์พาศ

อนุมัติ [Signature]

(นายธนกฤต อัดทะสัมปณณะ)
 รองนายกองค์การบริหารส่วนจังหวัด ปฏิบัติราชการแทน
 นายกองค์การบริหารส่วนจังหวัดสระบุรี

แบบควบคุมประกอบกรากำหนดครากกวด
 คณะกรรมการจัดซื้อแบบรูปรายการงานก่อสร้าง
 ตามที่แจ้ง ของจ.สบ. 2025/2567
 ลงวันที่ 4 ส.ค. 2567
 เลขที่ 041/67

ประธานกรรมการ [Signature]
 กรรมการ [Signature]
 กรรมการ [Signature]
 กรรมการ [Signature]

มาตราส่วน 1:100
 วันที่เดือนปี
 หมายเลขที่ อบจ.สบ. / 256
 A4.01 40
 แผ่นที่ จำนวนแผ่น

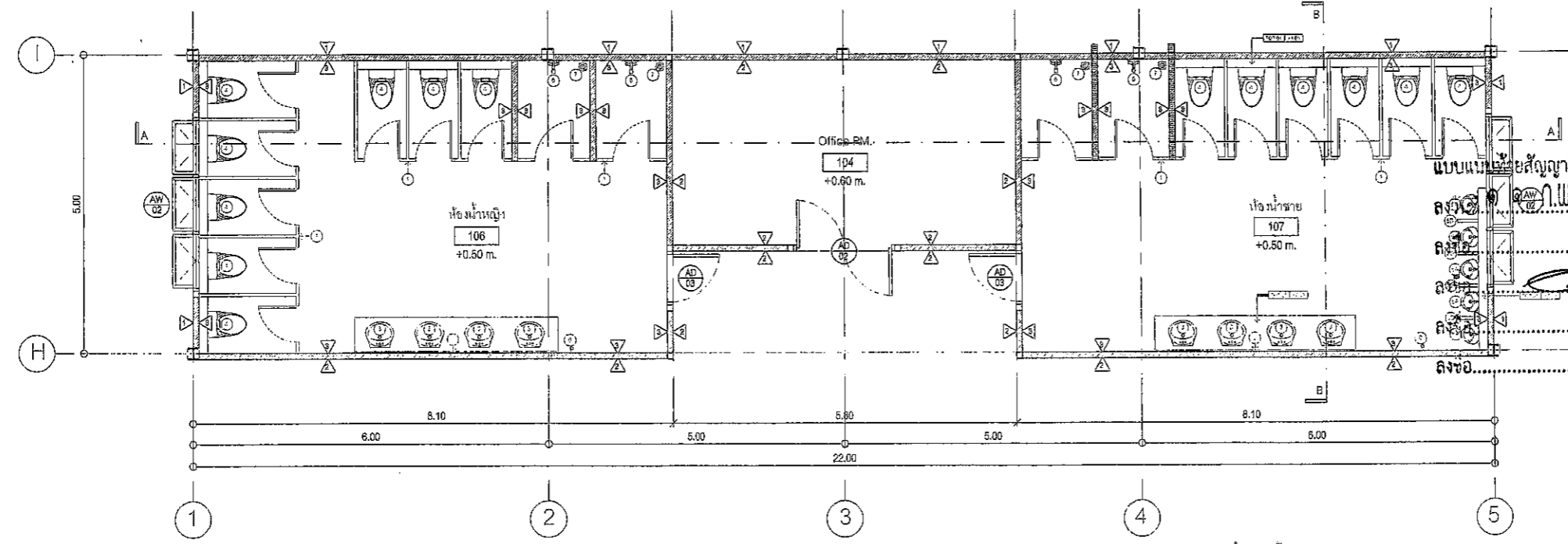

แบบขยายห้องน้ำ : สำพื้น
SCALE 1:100 A3

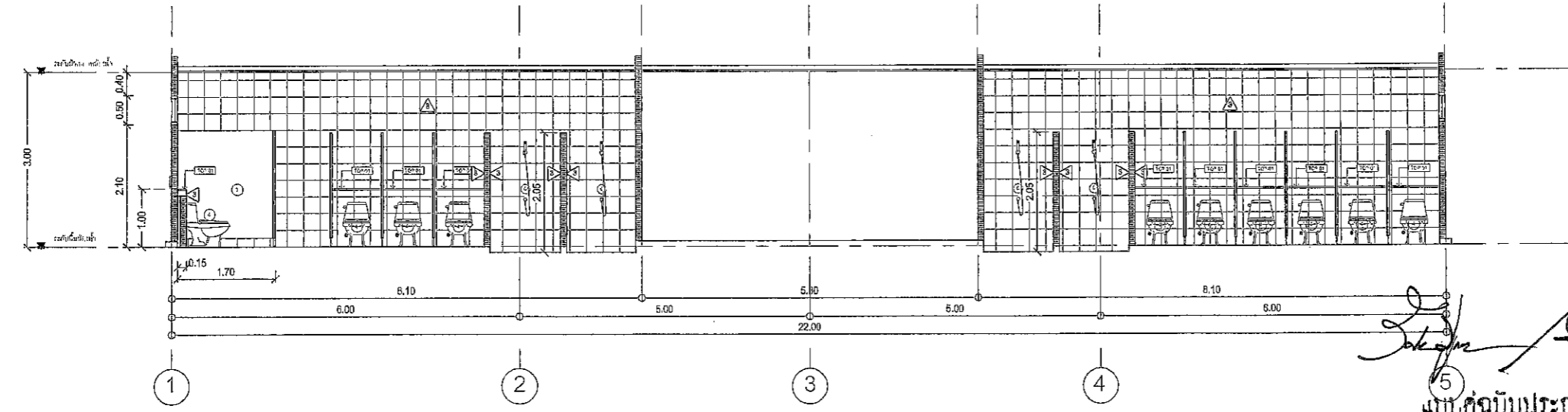

แบบขยายห้องน้ำ : รูปตัด A
SCALE 1:100 A3

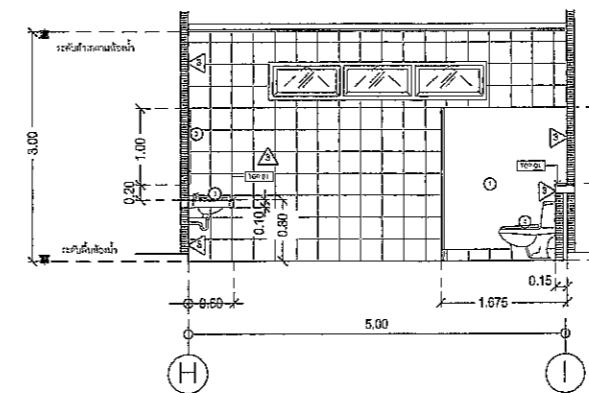

แบบขยายห้องน้ำ : รูปตัด B
SCALE 1:100 A3

รายการวัสดุ COUNTER				
ITEM	รายการ	ยี่ห้อ	รุ่น	สี
TOP-1	หินแกรนิตธรรมชาติ			สีเทา
รายการสุขภัณฑ์ และอุปกรณ์				
1	ผนังห้องน้ำสำเร็จรูป HPL 10 มม.			สีขาว
2	กระจกเงาติดผนัง พร้อมกรอบอลูมิเนียม สูง 1.00 ม. กว้างตามขนาดระแนงแบบ			
3	อ่างล้างหน้าแบบสี่เหลี่ยมพร้อมฝักน้ำเย็นและร้อน			
4	โถสุขภัณฑ์ พร้อมสายฉีดชำระ			
6A	โถปัสสาวะชายชนิดหัว			
6B	ที่เก็บปัสสาวะชาย			
7	สวิตช์ระบายน้ำ ตามต้น หรือภาชนะมีฝาปิด			
8	Floor Drain			
9	ฝักเก็บเศษขยะ สูงจากพื้น 40 ซม.			
หมายเหตุ				

แบบแปลน สัญญาซื้อขาย เลขที่ ๖/๒๕๖๓
ลงชื่อ... ผู้ซื้อ
ลงชื่อ... ผู้ขาย
ลงชื่อ... พยาน

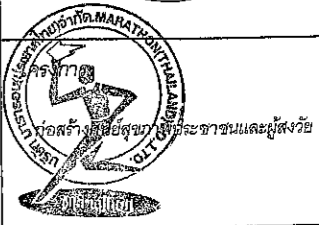

ที่ตั้งโครงการ
ต.คตลพธิ อ.แกลง จ.สระบุรี

สำรวจ
นายพรชัย แก้วบงวัน
วิศวกรโยธา (เกษียณราชการ)

เขียนแบบ
นายชัยทัต ทวีทวี
นักผังเมือง (เกษียณราชการ)

วิศวกรโยธา
นายมาวิศ ขาวสวน
วิศวกรโยธา (เกษียณราชการ)

หัวหน้าฝ่ายออกแบบ
นายสุชาติ ทองทัต

ผู้อำนวยการส่วนควบคุมการก่อสร้าง
รักษาอาคารแบบตามตำแหน่งหัวหน้าฝ่ายสำรวจ

นายสุชาติ สอนเกษม
ผู้อำนวยการสำนักงาน

นายสุชาติ สอนเกษม
รองปลัดองค์การบริหารส่วนจังหวัดสระบุรี

นางหิทยาพร เพชรประคับ
ปลัดองค์การบริหารส่วนจังหวัดสระบุรี

นางสาวนิกขา ประสิทธิ์พาย
อนุมัติ

(นายธนากร กฤต อัคระสัมปณณะ)
รองนายกองค์การบริหารส่วนจังหวัด ปฏิบัติราชการแทน

นายกองค์การบริหารส่วนจังหวัดสระบุรี

มาตราส่วน 1:100
วันที่เดือนปี

แบบเลขที่ อบจ.สบ / 256
A5.01 40
แผ่นที่ จำนวนแผ่น

คณะกรรมการจัดทำแบบบูรณาการงานก่อสร้าง
ตามคำสั่ง อบจ.สบ. 2025, 2567
ลงวันที่ ๕ ธ.ค. 2567
แบบแปลนเลขที่ ๐๔๑/๖๗

ประธานกรรมการ
กรรมการ
กรรมการ
กรรมการ

รองนายกองค์การบริหารส่วนจังหวัด ปฏิบัติราชการแทน

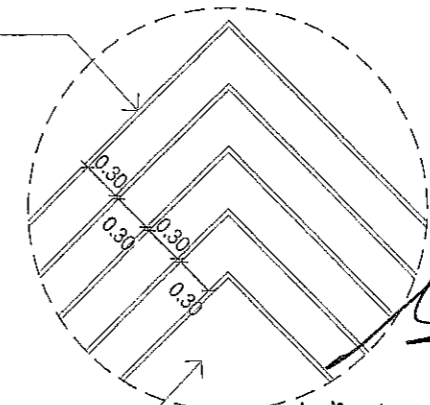
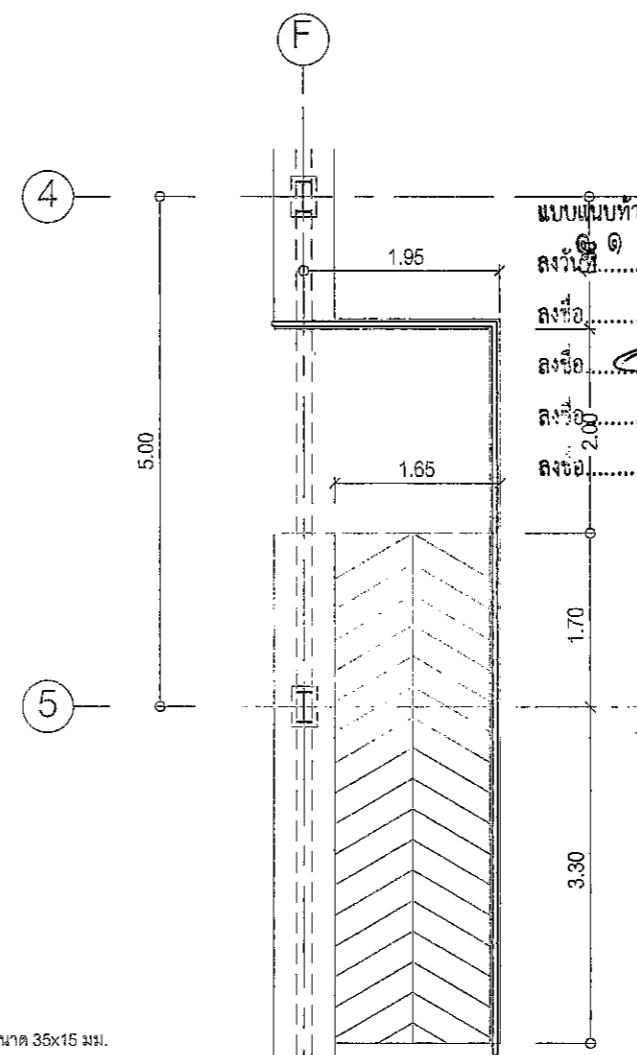
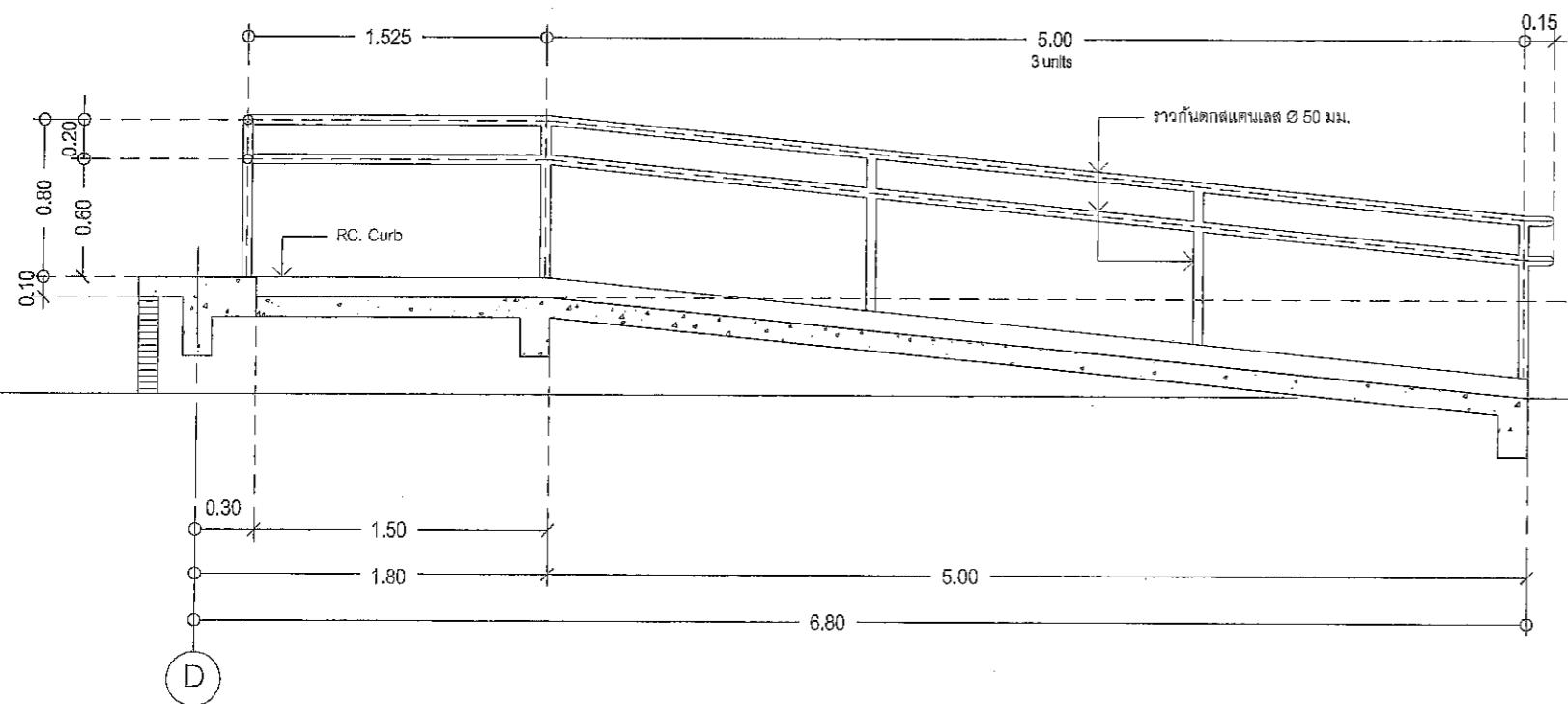
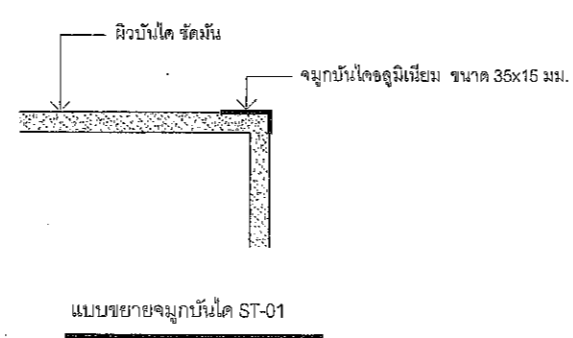
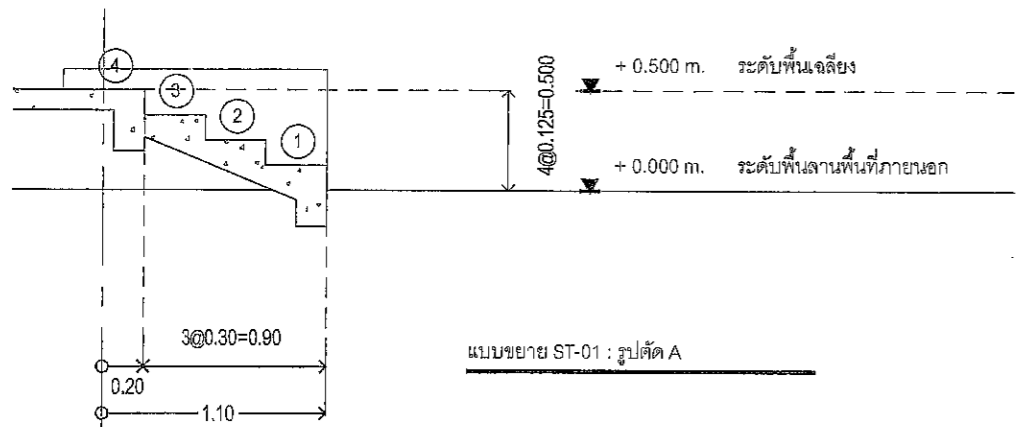
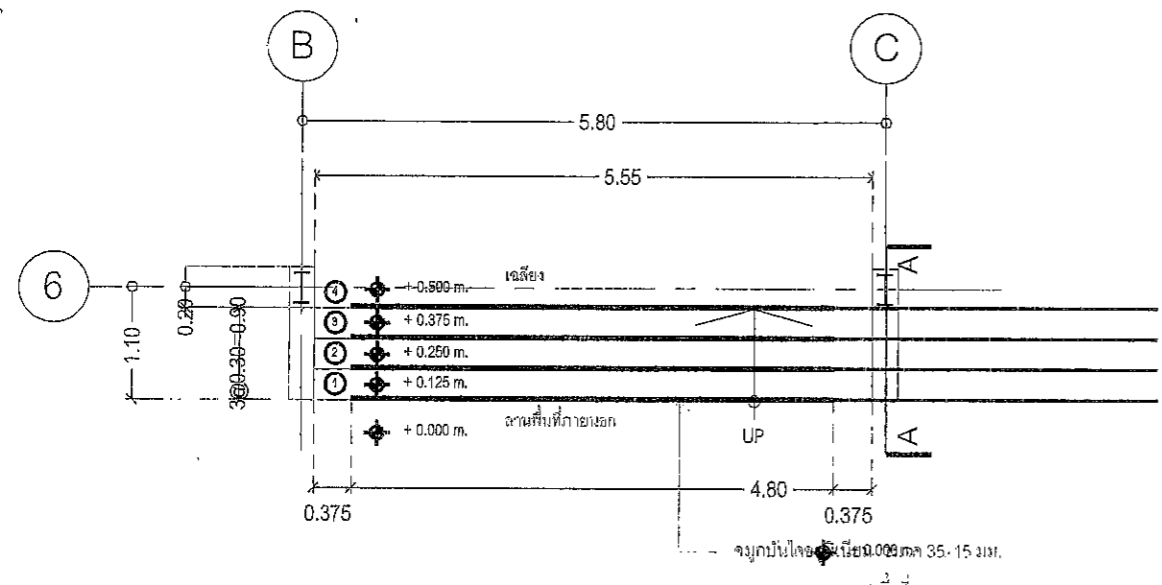

แบบแปลนท้ายสัญญาข้อชาย เลขที่ ๖/๒๕๖๓
ลงวันที่ ๑ ก.พ. ๒๕๖๗ จำนวน ๑๓๓ หน้า
ลงชื่อ ผู้ซื้อ
ลงชื่อ ผู้ขาย
ลงชื่อ พยาน
ลงชื่อ พยาน



ที่ตั้งโครงการ
ต.คงศิรินทร์ อ.หนองแวง จ.สระบุรี

สำรวจ นายพรชัย แก้วปงจัน
วิศวกรโยธา นายมาตุต ชาวสวน

หัวหน้าฝ่ายออกแบบ นายสุชาติ ทองทัช
ผู้อำนวยการส่วนควบคุมการก่อสร้าง รักษาความปลอดภัยหัวหน้าฝ่ายสำรวจ นายประยงค์ สุขเกษม
ผู้อำนวยการช่างช่าง นายสุรศักดิ์ สมศักดิ์
รองผู้จัดการบริหารส่วนจังหวัดสระบุรี นายสุชาติพร เพชรประดับ
ผู้จัดการบริหารส่วนจังหวัดสระบุรี นายสมศักดิ์

คณะกรรมการจัดทำแบบรูปรายการงานก่อสร้าง
ตามคำสั่ง อบจ.สบ. ๒๐๒๖ / ๒๕๖๗ ลงวันที่ ๘ ส.ค. ๒๕๖๗ (นายธนศักดิ์ อัคระสัมปฤณยะ)
แบบแปลนเลขที่ ๐๔๑/๖๗
รองนายกองค์การบริหารส่วนจังหวัดปฏิบัติราชการแทนนายกองค์การบริหารส่วนจังหวัดสระบุรี
ประธานกรรมการ
กรรมการ
กรรมการ
กรรมการ

มาตรฐาน 1:75
วันเดือนปี
แบบเลขที่ อบจ.สบ. / 256
A6.01 40
แผ่นที่ จำนวนแผ่น



ศ.ดร.ศิริกิติ อ.หนองแค จ.สระบุรี

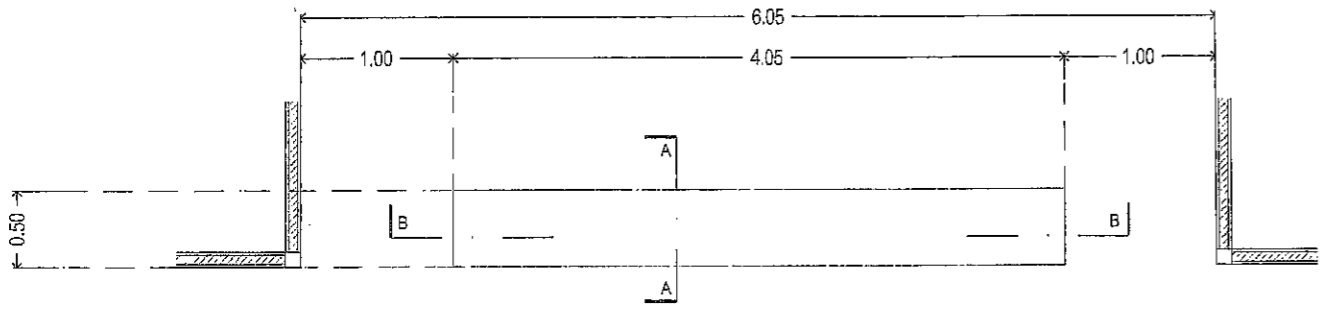

แบบขยายชุด RECEPTION COUNTER : ผังพื้น
SCALE 1:50 A3

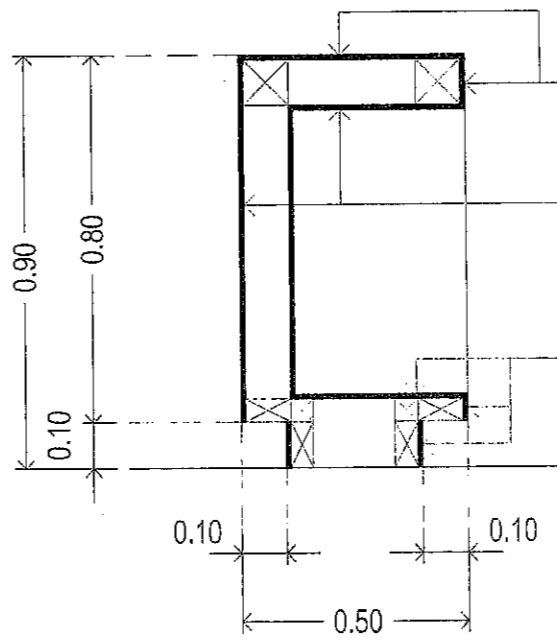

แบบขยายชุด RECEPTION COUNTER : รูปตัด A

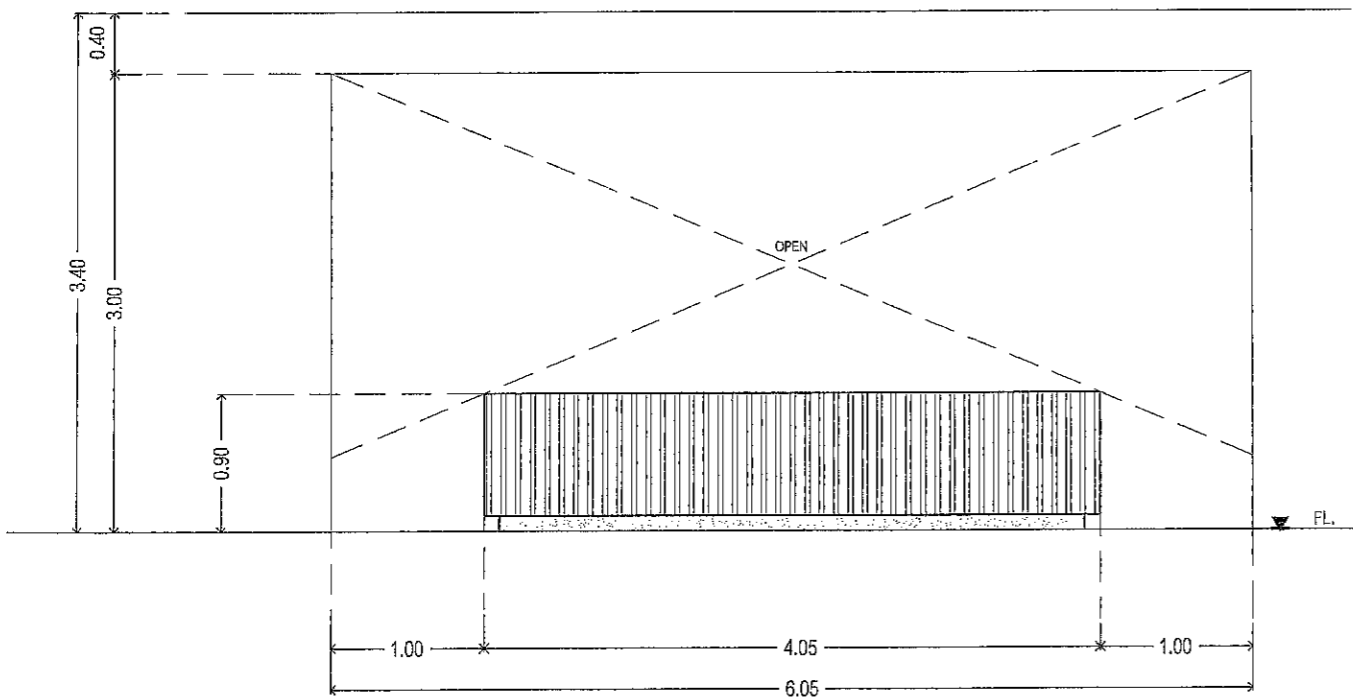

แบบขยายชุด RECEPTION COUNTER : รูปตัด 1
SCALE 1:50 A3

โครงสร้างไม้เนื้อแข็ง
ติดตั้งแผ่นไม้ MDF ทนน้ำ 10 มม. กรุพื้นตามวิธีเขต

แบบแปลนที่... เลขที่ ๖/๒๕๖๗
ลงวันที่... ๖ ส.ค. ๒๕๖๗ หน้า
ลงชื่อ... ผู้ชื้อ
ลงชื่อ... ผู้ขาย
ลงชื่อ... พยาน
ลงชื่อ... พยาน

คณะกรรมการจัดทำแบบปรายการงานก่อสร้าง
ตามคำสั่ง อบจ.สบ. 2025 / 2567
ลงวันที่ ๖ ส.ค. ๒๕๖๗
แบบแปลนเลขที่ ๐๔๑/๗

นายพรชัย แก้วบึงวัน
นายชัยทัต ทัททวี
นายมาสุต ชาวสวน

โครงสร้างไม้เนื้อแข็ง
ติดตั้งแผ่นไม้ MDF ทนน้ำ 10 มม. กรุพื้นตามวิธีเขต

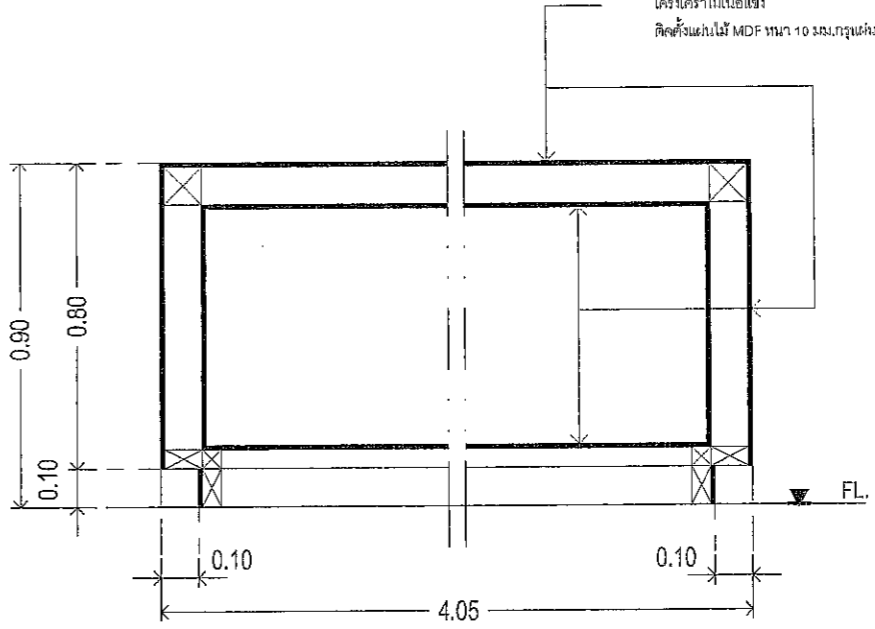

แบบขยายชุด RECEPTION COUNTER : รูปตัด B

แบบคู่ฉบับประกอบกำหนดราคากลาง

(นายธนภุต อัดทะสัมปณณะ)

รองนายกองค์การบริหารส่วนจังหวัด ปฏิบัติราชการแทนนายกองค์การบริหารส่วนจังหวัดสระบุรี

มาตราส่วน	1:50
วันที่เดือนปี	
แบบเลขที่	อบจ.สบ. / 256
A6.02	40
แผ่นที่	จำนวนแผ่น

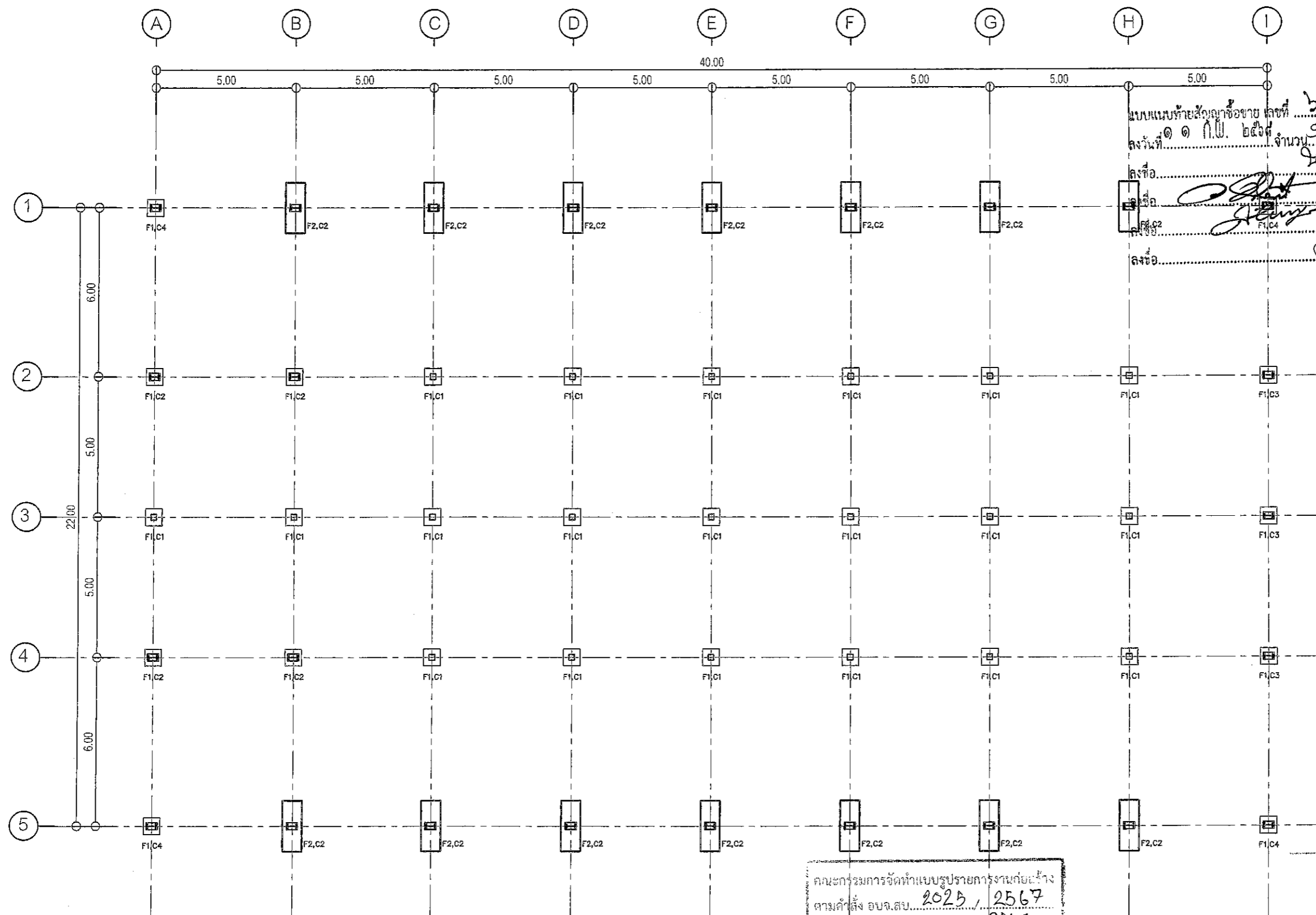

แบบแปลนท้ายสัญญาซื้อขาย เลขที่ ๖/๒๕๖๗
 ลงวันที่ ๑๑ ก.พ. ๒๕๖๗ จำนวน ๑๓๓ หน้า
 ตรีชื่อ.....ผู้ซื้อ
 ผู้ซื้อ.....ผู้ขาย
 ลงชื่อ.....พยาน



ตรวจสอบ	นายพรจัน แก้วปรีวัน วิศวกรโยธา
เขียนแบบ	นายอรรถ ทรัพย์ วิศวกรโยธา
วิศวกรโยธา	นายเกริก ขาวสวน วิศวกรโยธา

หัวหน้าฝ่ายออกแบบ
 นายฤชากร ทองภัย
 ผู้อำนวยการส่วนควบคุมการก่อสร้าง
 สำนักวิชาการและมาตรฐาน
 นายสุรศักดิ์ สมศักดิ์
 รองปลัดองค์การบริหารส่วนจังหวัดสระบุรี
 นางรัตนาพร เพชรประดับ
 ปลัดองค์การบริหารส่วนจังหวัดสระบุรี
 นางสาวนิภา ประสิทธิ์ชาย
 อำนวยการ

(นายธนภุต อัททะวณิชกุล)

รองนายกองค์การบริหารส่วนจังหวัดสระบุรี
 นายทองแดง พุ่มพวง
 นายกองค์การบริหารส่วนจังหวัดสระบุรี

คณะกรรมการจัดทำแบบรูปรายการงานก่อสร้าง
 ตามคำสั่ง อบจ.ส.บ. ๒๐๒๕, ๒๕๖๗
 ลงวันที่ ๘ ธ.ค. ๒๕๖๗
 แบบแปลนที่ ๐๔๑/๖๗

ผังพื้นโครงสร้างฐานราก
 SCALE 1:150
 ๐๔๑/๖๗

มาตราส่วน	1:150
วันที่
แบบเลขที่	๐๔๑/๖๗ / ๒๕๖๗
แผ่นที่	S1.01
จำนวนแผ่น	40



แบบแปลนห้องเรียน ชื่อชาย เลขที่ ๖/๒๕๖๗
 ลงวันที่ ๑ พ.ค. ๒๕๖๗ จำนวน ๑ ชั้น หน้า
 ลงชื่อ *[Signature]* ผู้เขียน
 ลงชื่อ *[Signature]* พยาน
 ลงชื่อ *[Signature]* พยาน

ด้วยสำเนาแบบแปลนเรียน อาชญากรรม

ที่ตั้งโครงการ
 ณ เลขที่ ๑ ถนนสุขุมวิท กรุงเทพฯ

สำรวจ *[Signature]*
 นายสมชาย แก้วประทีป
 วิศวกร ๒๕.๖.๖๗ - ๒๕.๖.๖๗

เขียนแบบ *[Signature]*
 นายสมชาย แก้วประทีป
 วิศวกร ๒๕.๖.๖๗ - ๒๕.๖.๖๗

วิศวกรโยธา *[Signature]*
 นายสมชาย แก้วประทีป
 วิศวกรโยธา ๒๕.๖.๖๗ - ๒๕.๖.๖๗

ตรวจพิมพ์ลายออกเผยแพร่ *[Signature]*

นายสมชาย แก้วประทีป
 ผู้ชำนาญการด้านวิศวกรรมศาสตร์
 วิศวกรโยธา ๒๕.๖.๖๗ - ๒๕.๖.๖๗

นายสมชาย แก้วประทีป
 ผู้ชำนาญการด้านวิศวกรรมศาสตร์

นายสมชาย แก้วประทีป
 วิศวกรโยธา ๒๕.๖.๖๗ - ๒๕.๖.๖๗

นางสาวสมชาย แก้วประทีป
 วิศวกรโยธา ๒๕.๖.๖๗ - ๒๕.๖.๖๗

นางสาวสมชาย แก้วประทีป
 วิศวกรโยธา ๒๕.๖.๖๗ - ๒๕.๖.๖๗

นายสมชาย แก้วประทีป
 วิศวกรโยธา ๒๕.๖.๖๗ - ๒๕.๖.๖๗

มาตราส่วน 1:150
 วันเดือนปี
 แบบเลขที่ ๐๖๔/๒๕๖๗

S1.02 40
 จำนวนแผ่น

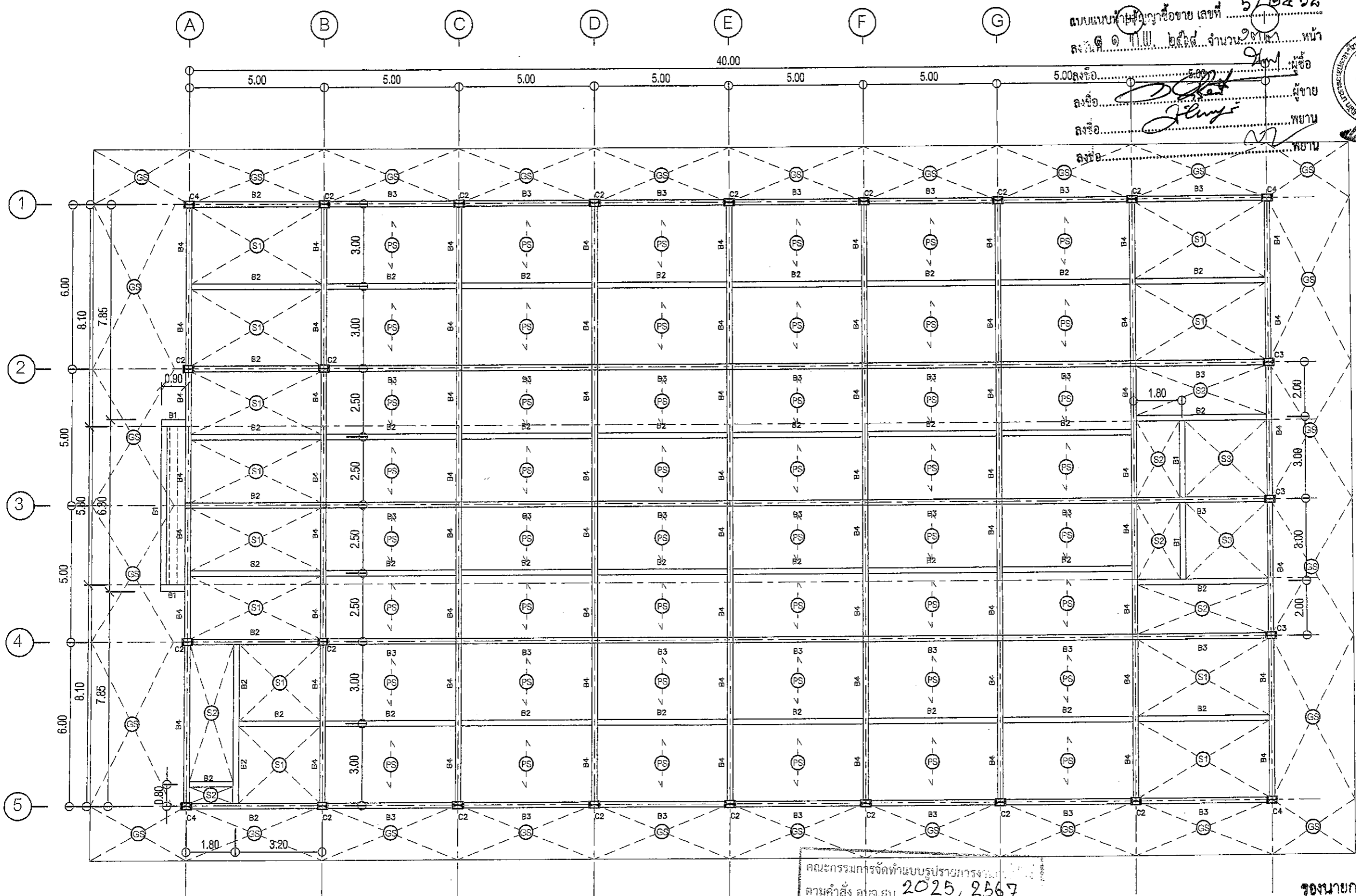

คณะกรรมการจัดทำแบบบูรณาการ
 ตามคำสั่ง อ.บ.ส.บ. 2025, 2567
 ลงวันที่ ๕ ต.ค. ๒๕๖๗
 แบบแปลนเลขที่ ๐๔๑/๖๗
[Signature] ประธานกรรมการ
[Signature] กรรมการ
[Signature] กรรมการ
[Signature] กรรมการ

ผังพื้นโครงสร้างคานและพื้น ชั้น 1
 SCALE 1:150 A3
[Signature]
 แบบถัดพิมพ์ประกอบกำหนดครุฑากาณ



โครงการ
ก่อสร้างศูนย์สุขภาพประชาชนและผู้สูงอายุ

ที่ตั้งโครงการ
ต.คชสิทธิ์ อ.หนองแวง จ.สระบุรี

สำรวจ
นายพรชัย แก้ววังวัน
วิศวกร (ชำนาญการพิเศษ)

เขียนแบบ
นายชัยทัต ทวีทวี
นักสิ่งแวดล้อมวิชาการ

วิศวกรโยธา
นายมารุต ราชสวน
วิศวกร (ชำนาญการพิเศษ)

หัวหน้าฝ่ายออกแบบ
นายฤชกร ทองทัช

ผู้อำนวยการส่วนควบคุมการก่อสร้าง
รักษาราชการแทนตำแหน่งหัวหน้าฝ่ายสำรวจ
นายประยงค์ สุขเกษม

ผู้อำนวยการสำนักช่าง
นายสุรศักดิ์ สมภักดี

รองปลัดองค์การบริหารส่วนจังหวัดสระบุรี
นางทิยาพร เพชรประดับ

ปลัดองค์การบริหารส่วนจังหวัดสระบุรี
นางสาวนิภา ประดิษฐ์ฉาย

อนุมัติ
นายชนกฤต อัคระสัมปยุต

รองนายกองค์การบริหารส่วนจังหวัด ปฏิบัติราชการแทน
นายกองค์การบริหารส่วนจังหวัดสระบุรี
ผังพินโครงการเหล็กหลังคา

มาตราส่วน 1:150
วันเดือนปี
แบบเลขที่ อบจ.สบ. / 256

แผ่นที่ S1.03 จำนวนแผ่น 40

แบบแนบท้ายสัญญาข้อที่ ๓๖๘๓
ลงวันที่ ๑ ก.พ. ๒๕๖๗ จำนวน ๑๓๓ หน้า
ลงชื่อ.....ผู้ขาย
ลงชื่อ.....พยาน
ลงชื่อ.....พยาน

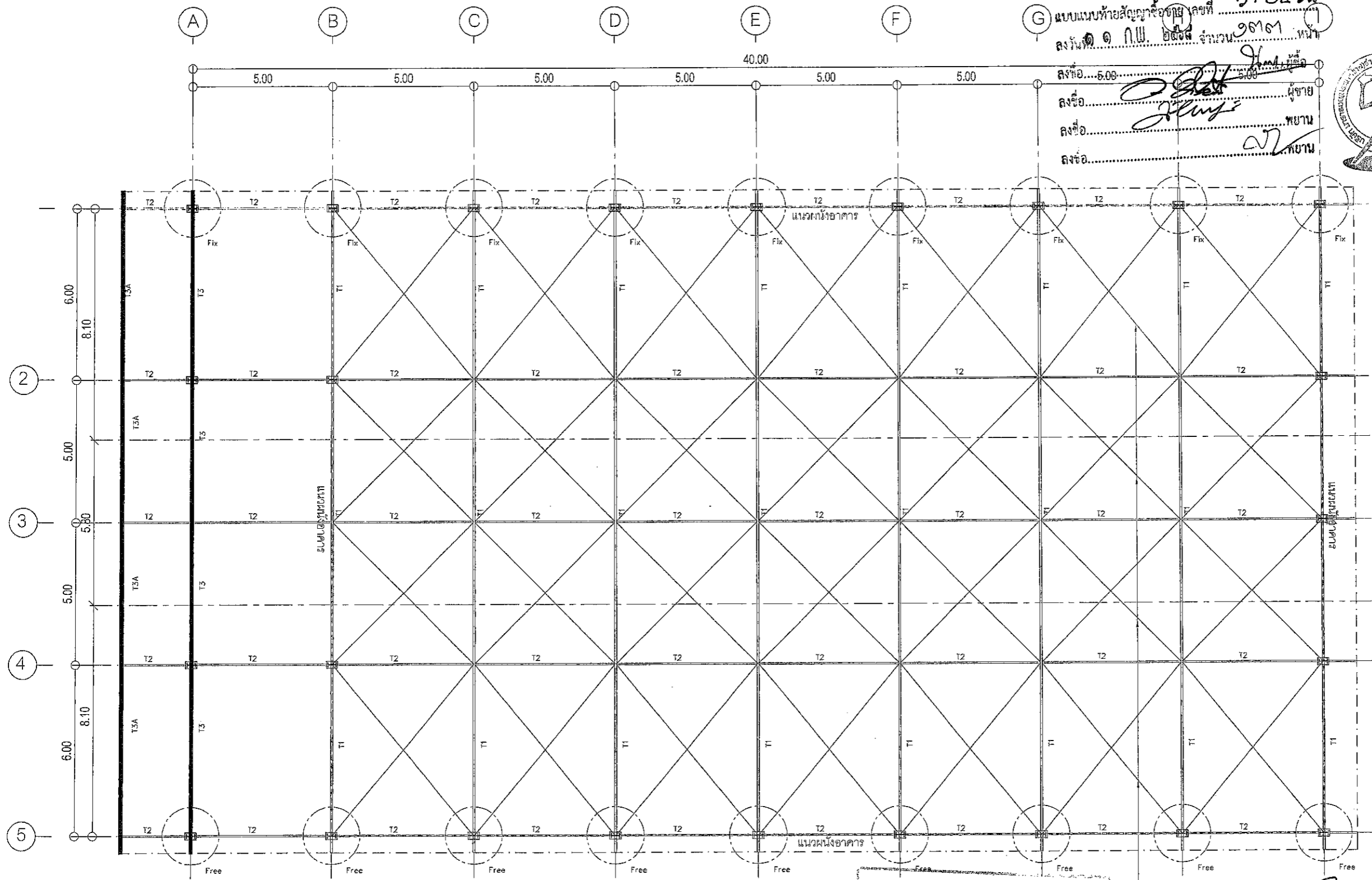

หมายเหตุ : งานโครงสร้างเหล็กรูปพรรณ

1. โครงสร้างเหล็กรูปพรรณออกแบบตามวิธีของ AISC
2. เหล็กรูปพรรณทั้งหมดควรจะเป็นเหล็กชั้นคุณภาพ A36 ตามมาตรฐาน ASTM หรือชั้นคุณภาพ SS41 ตามมาตรฐาน JIS หรือเทียบเท่าแต่ทั้งนี้ ในกรณีที่จะใช้เหล็กคุณภาพเทียบเท่าจะต้องได้รับอนุมัติจากวิศวกร ผู้ว่าจ้างก่อนจะนำเข้ามาในสถานที่ก่อสร้าง
3. ลวดเชื่อมที่ใช้เชื่อมเหล็กรูปพรรณทั้งหมดเป็นลวดเชื่อมชนิด E60 ตามมาตรฐานของ AWS

4. ผิวของเหล็กรูปพรรณที่ปรากฏในแบบจะต้องหาสีรองพื้นกันสนิมสองชั้น และทาสีน้ำมันอีกสองชั้น ยกเว้นส่วนที่ฝังในคอนกรีตจะต้องผิวเปลือยที่สะอาดเท่านั้น
5. ความหนารอยเชื่อมทุกจุดต้องหนาไม่น้อยกว่า 5 มม. ยกเว้นบริเวณที่มีกำหนดไว้ในแบบ
6. ให้ดำเนินการก่อสร้างตามมาตรฐานงานเชื่อมที่ระบุไว้ในแบบแสดงข้อกำหนด
7. การติดตั้งเหล็กรูปพรรณ ให้ปฏิบัติตามมาตรฐาน ห้ามใช้ความร้อนในการตัด ทุกกรณี

คณะกรรมการจัดทำแบบบูรณาการ
ตามคำสั่ง อบจ.สบ. 2025 / 2567
ลงวันที่ ๘ ส.ค. 2567
แบบแปลนเลขที่ 041 / 67

ประธานกรรมการ
กรรมการ
กรรมการ
กรรมการ

แบบค้ำยันประกอบกา กำหนดขนาดคาถง
ผังพินโครงสร้างเหล็กหลังคา
SCALE 1:150 A3

นายชนกฤต อัคระสัมปยุต
รองนายกองค์การบริหารส่วนจังหวัด ปฏิบัติราชการแทน
นายกองค์การบริหารส่วนจังหวัดสระบุรี
ผังพินโครงการเหล็กหลังคา
มาตราส่วน 1:150
วันเดือนปี
แบบเลขที่ อบจ.สบ. / 256
แผ่นที่ S1.03 จำนวนแผ่น 40

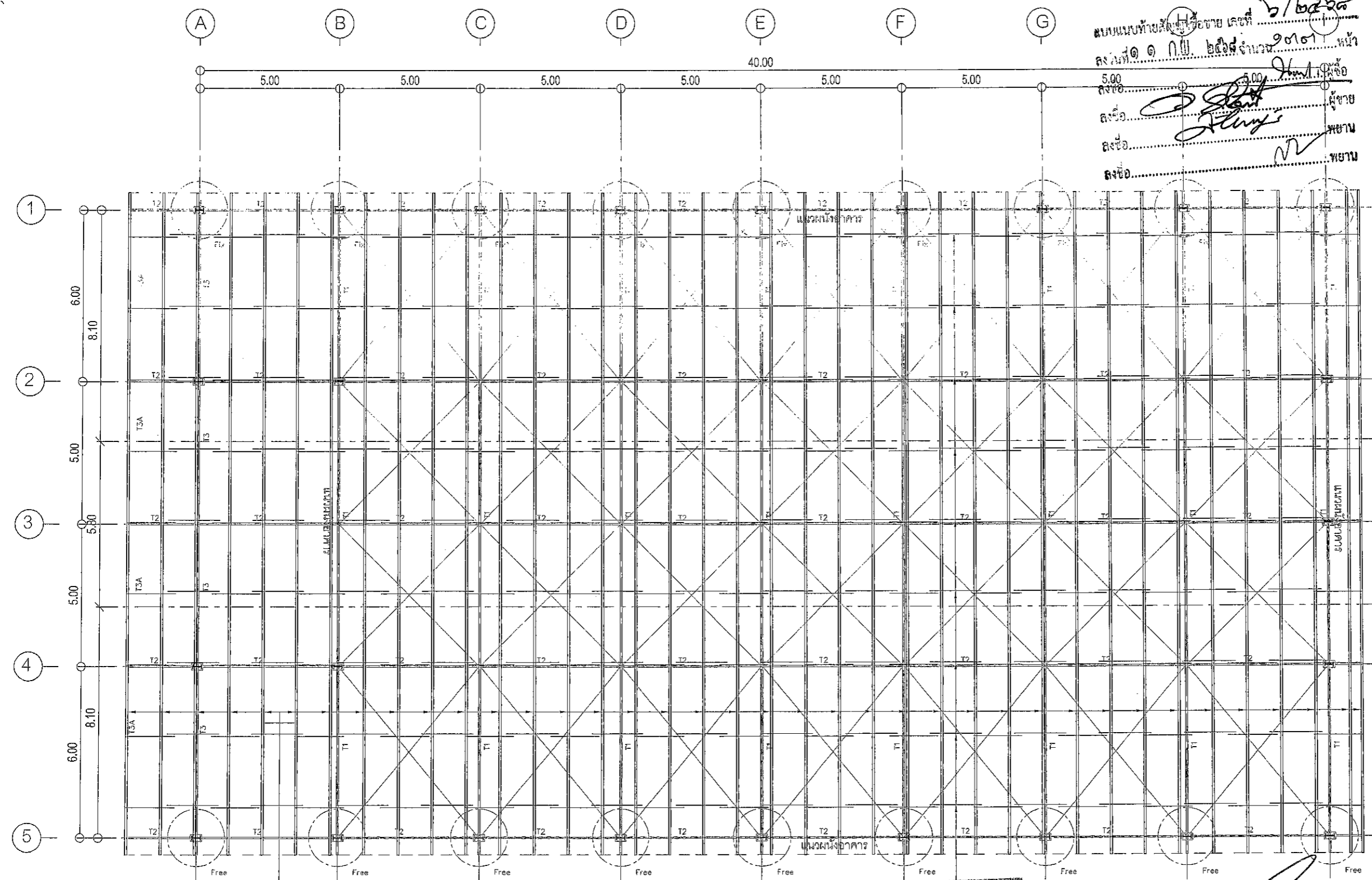

แบบแปลนท้ายสัญญาซื้อขาย เลขที่ ๖/๒๕๖๓
 ลงวันที่ ๑ ก.พ. ๒๕๖๓ จำนวน ๑๐๑ หน้า
 ลงชื่อ..... ผู้ขาย
 ลงชื่อ..... พยาน
 ลงชื่อ..... พยาน



ก่อสร้างศูนย์สุขภาพประชาชนและผู้สูงอายุ

ที่ตั้งโครงการ
 ศ.ศรีสุทธี อ.หนองแค จ.สระบุรี

สำรวจ นายพรชัย แก้วมั่งวัน
 วิศวกรชำนาญการพิเศษ(รช)

เขียนแบบ นายชัยศักดิ์ ทวีทวี
 วิศวกรชำนาญการพิเศษ(รช)

วิศวกรโยธา นายมาวิศ ขาวสวน
 วิศวกรชำนาญการพิเศษ(รช)

หัวหน้าฝ่ายออกแบบ นายสุชากร ทองทัย
 ผู้อำนวยการส่วนควบคุมการก่อสร้าง
 วิศวกรรมสถานแห่งประเทศไทย (รช)

นายประจักษ์ สุขเกษม
 ผู้อำนวยการสำนัก
 รองปลัดองค์การบริหารส่วนจังหวัดสระบุรี

นางกิตติยาพร เพชรประดับ
 ปลัดองค์การบริหารส่วนจังหวัดสระบุรี

นางสาวนิภา ประชีพราย
 อนุมัติ

(นายชนกฤต อัครสัจจกุล)
 รองนายกองค์การบริหารส่วนจังหวัดสระบุรี
 อนุมัติ

มาตราส่วน 1:150
 วันที่เดือนปี
 แบบเลขที่ อบจ.สบ / 256

S1.04 40
 แผ่นที่ จำนวนแผ่น

แปลเหล็กกล้ากำลังสูง C-250x1.9mm.
 ติดตั้งตามมาตรฐานผู้ผลิต

คณะกรรมการจัดทำแบบปรายการงานก่อสร้าง
 ตามคำสั่ง อบจ.สบ. ๒๐๒๕ / ๒๕๖๓
 ลงวันที่ ๘ ส.ค. ๒๕๖๗ ติดตั้งตามมาตรฐานผู้ผลิต
 แบบแปลนเลขที่ ๐๔๑ / ๖๗
 ประธานกรรมการ.....
 กรรมการ.....
 กรรมการ.....
 กรรมการ.....

แบบคู่ฉบับประกอบกำหนดกรากากด
 ผังพื้นโครงสร้างแปลเหล็กหลังคา
 SCALE 1:150 A3

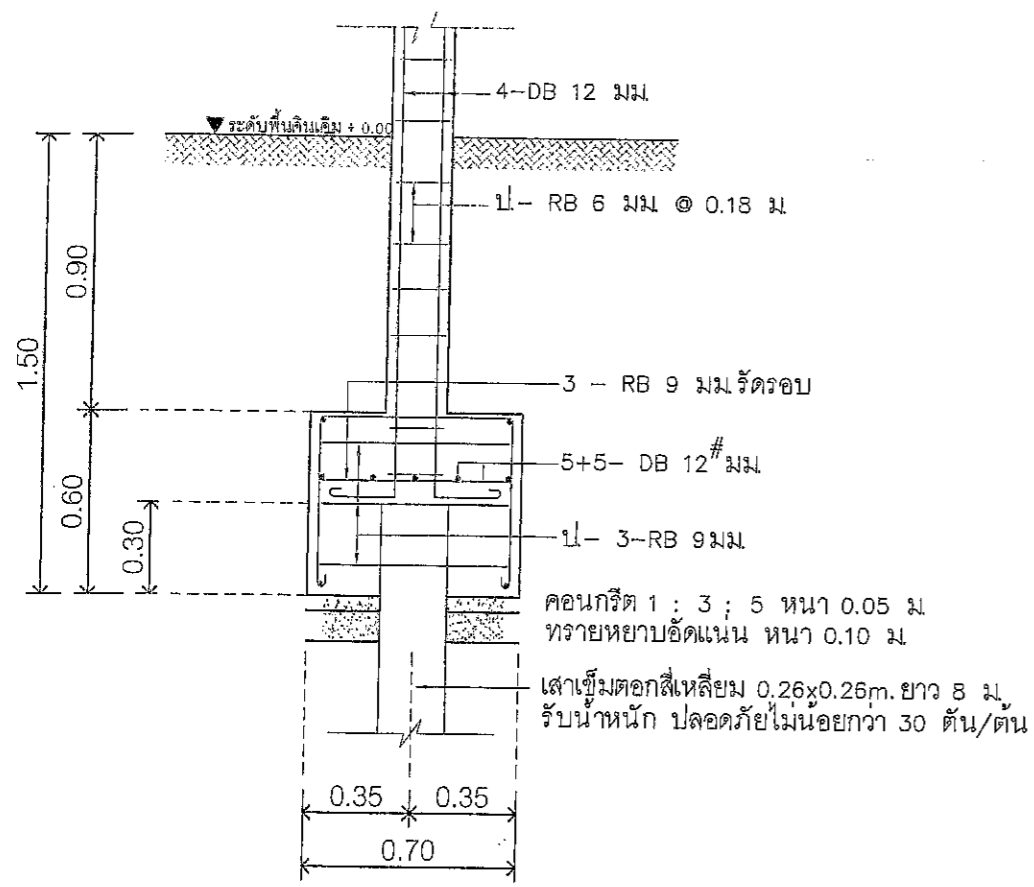

คอนกรีต 1 : 3 ; 5 หนา 0.05 ม.
 ทราบดีดแน่น หนา 0.10 ม.
 เสาค้ำเชื่อมตอกสี่เหลี่ยม 0.26x0.26m. ยาว 8 ม.
 รับน้ำหนัก ปลอดภัยไม่น้อยกว่า 30 ตัน/ต้น

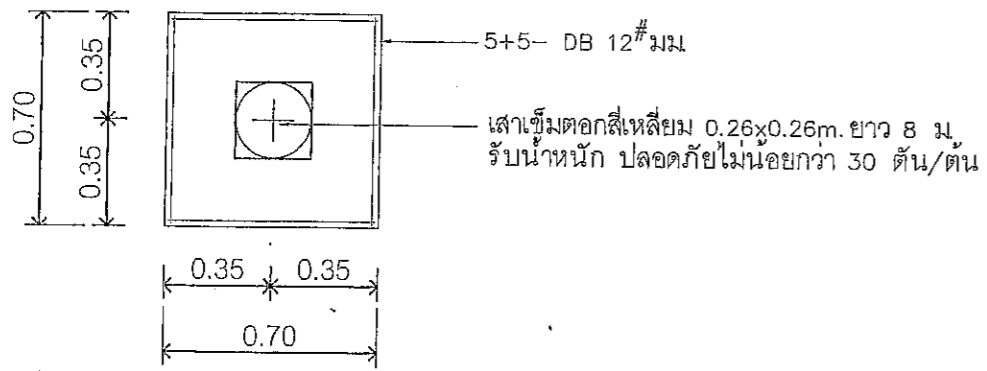

F1
 แบบขยายฐานราก, ตอม่อ, เสาค้ำ
 SCALE 1:25

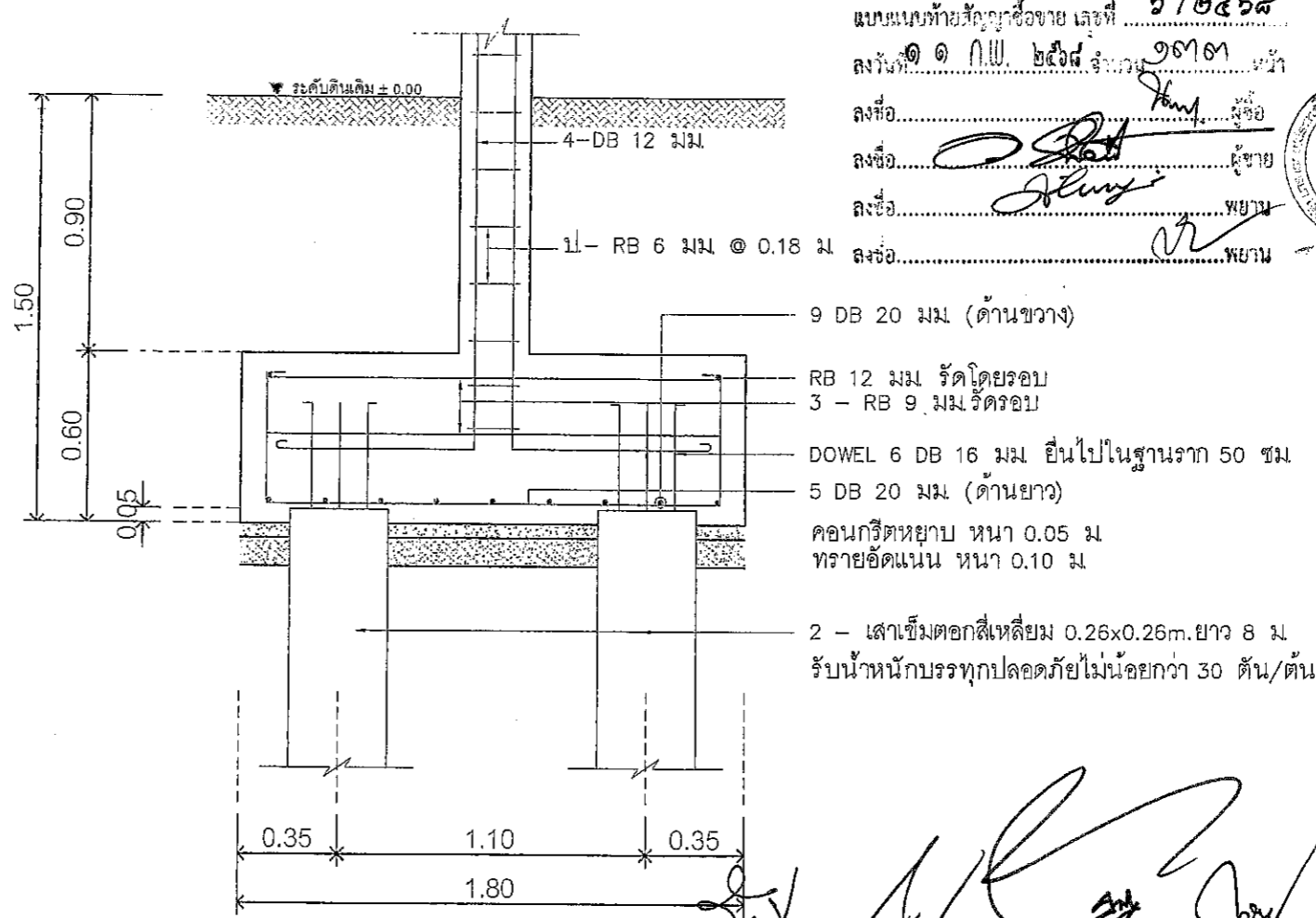

คอนกรีตหายับ หนา 0.05 ม.
 ทราบดีดแน่น หนา 0.10 ม.
 2 - เสาค้ำเชื่อมตอกสี่เหลี่ยม 0.26x0.26m. ยาว 8 ม.
 รับน้ำหนักบรรทุกทุกปลอดภัยไม่น้อยกว่า 30 ตัน/ต้น

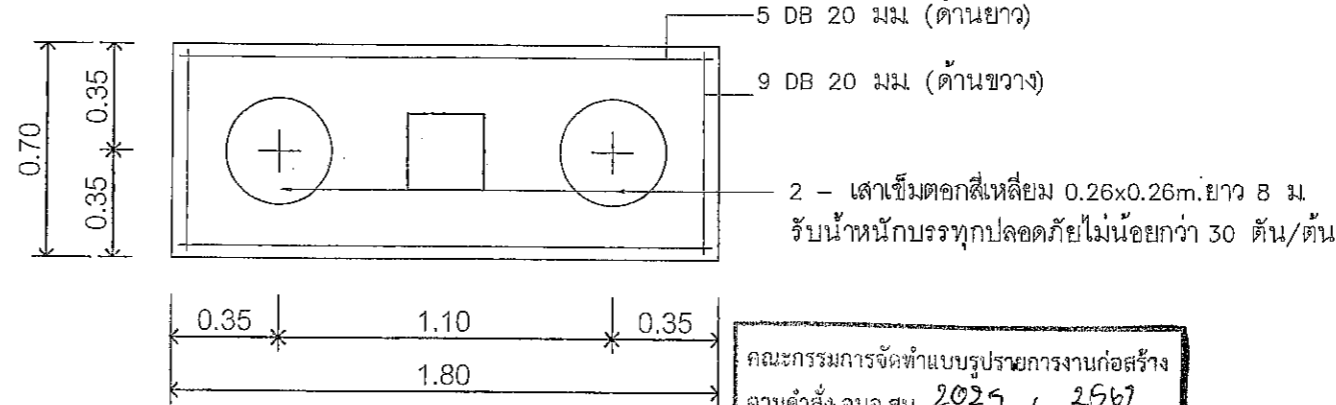

F2
 แบบขยายฐานราก, ตอม่อ, เสาค้ำ
 SCALE 1:25

แบบแปลนท้ายสัญญาซื้อขาย เลขที่ ๖/๒๕๖๘
 ลงวันที่ ๑ ก.พ. ๒๕๖๘ จำนวน ๑๓๓ หน้า
 ลงชื่อ.....ผู้ซื้อ
 ลงชื่อ.....ผู้ขาย
 ลงชื่อ.....พยาน



แบบคู่ฉบับประกอบกำหนดราคาก่อสร้าง

คณะกรรมการจัดทำแบบสรุปผลการงานก่อสร้าง
 ตามคำสั่ง อ.บ.ส.บ. 2025 / 2567
 ลงวันที่ ๕ มี.ค. 2567
 แบบแปลนเลขที่ 0A1/67

โครงการก่อสร้างอาคารศูนย์ส่งเสริม สุขภาพประชาชนและผู้ป่วย	
ที่ตั้งโครงการ ท.ศวลิตี อ.หนองนาค.ส.บ.บุรี	
สำรวจ	นายพรชัย แก้วจันทร์ วิศวกรโยธา (ข)
เขียนแบบ	นายชัชชาติ ชัยแก้ว วิศวกรโยธา (ข)
วิศวกรโยธา	นายมาศุต ชาวทอง วิศวกรโยธา (ข)
หัวหน้าฝ่ายออกแบบ	นายชัชชาติ ชัยแก้ว
นายช่างกร ทอภัย	
ผู้อำนวยการส่วนควบคุมการก่อสร้าง ที่ว่าการอำเภอ...ด้านที่รับผิดชอบฝ่ายสำรวจ	
นายชัชชาติ ชัยแก้ว	
ผู้อำนวยการสำนักงานจังหวัด	
นายชัชชาติ ชัยแก้ว	
รองปลัดองค์การบริหารส่วนจังหวัดสระบุรี	
นางกิตติยาภรณ์ ประเสริฐศิลป์	
ปลัดองค์การบริหารส่วนจังหวัดสระบุรี	
นางสาวนิภา ประสิทธิ์พาส	
อนุมัติ	
(นายชัชชาติ ชัยแก้ว)	
รองนายกองค์การบริหารส่วนจังหวัด ปฎิบัติราชการแทน	
นายกองค์การบริหารส่วนจังหวัดสระบุรี	
มาตราส่วน	1:25
วันเดือนปี	
แบบเลขที่	อ.บ.ส.บ. 2025 / 2567
S2.01	41
แผ่นที่	จำนวนแผ่น

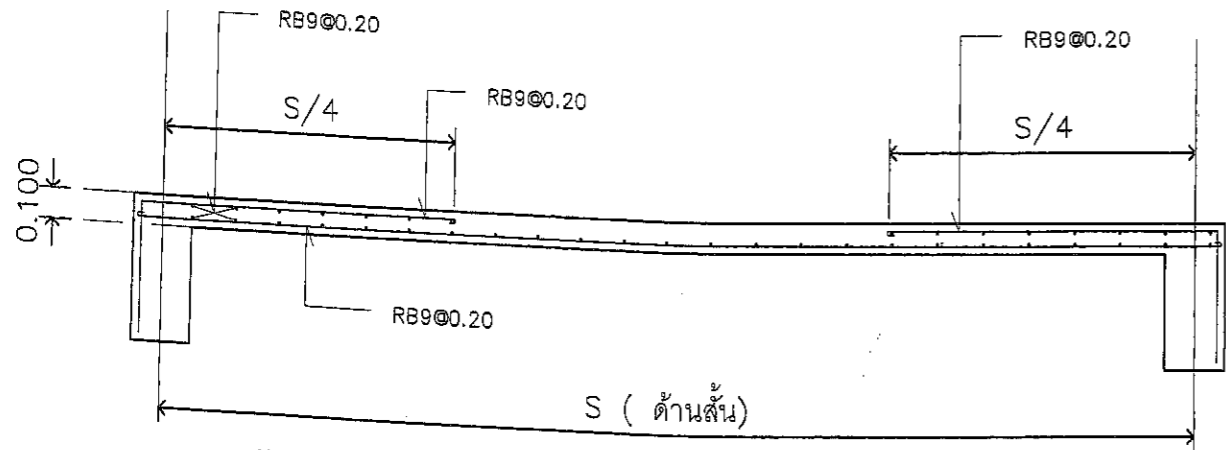

พื้น S1
SCALE 1:25 A3

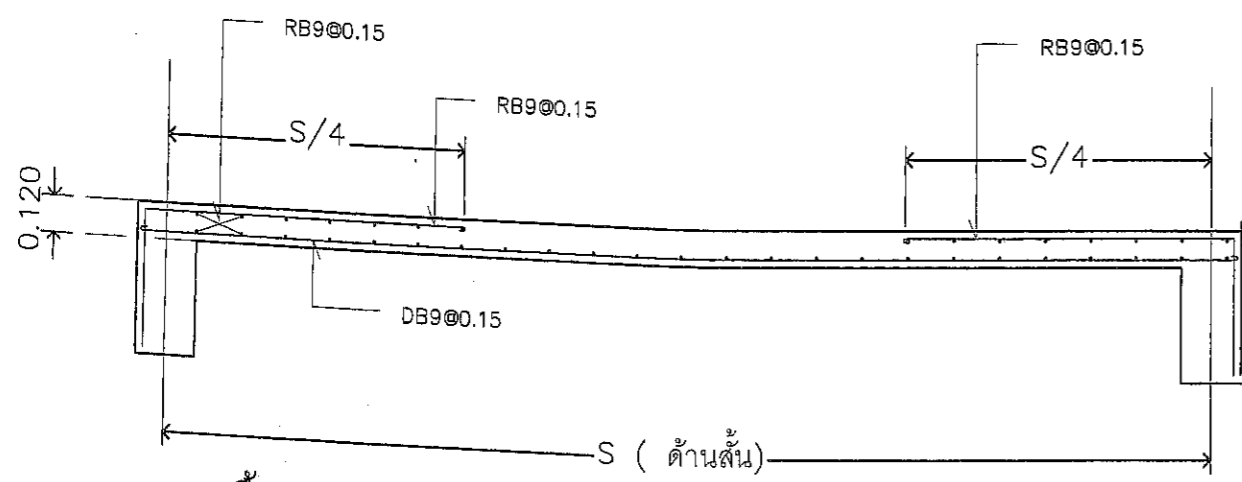

พื้น S2
SCALE 1:25 A3

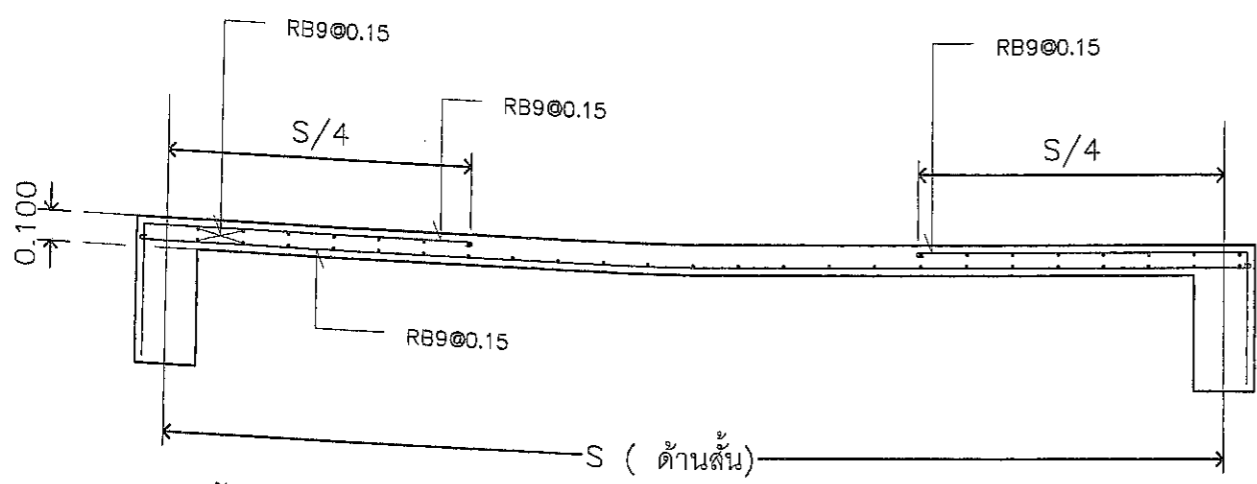

พื้น S3
SCALE 1:25 A3

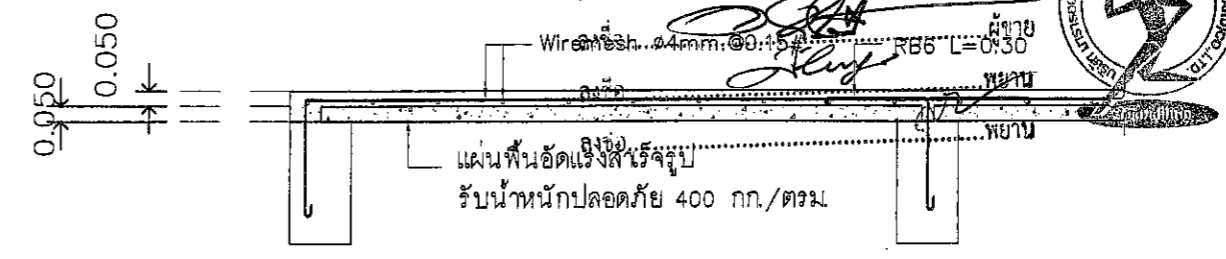

หมายเหตุ วิธีการติดตั้งให้ทำตามคู่มือ
แผ่นพื้นสำเร็จรูป ของสมาคมอุตสาหกรรมคอนกรีตไทย

แบบขยาย : การเสริมเหล็กพื้นสำเร็จรูป

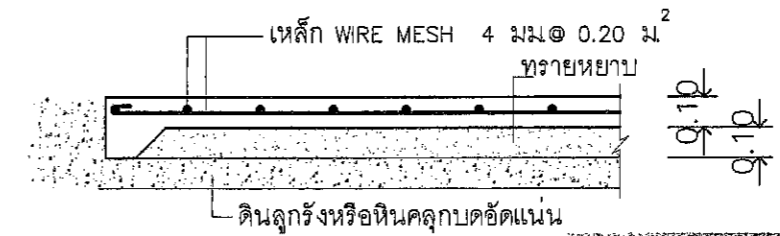

พื้น GS
SCALE 1:25 A3

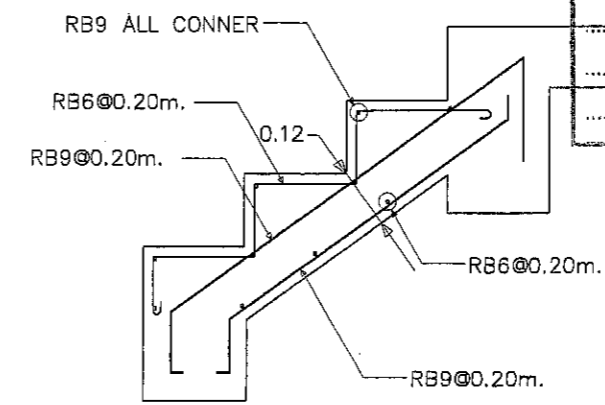

แบบขยาย โครงสร้างในใต้ ST-01

แบบคู่ฉบับประกอบกำหนดคราตก่อน

แบบแบบท้ายสัญญาซื้อขาย เลขที่ ๖/๒๕๖๘
ลงวันที่ ๑๑ ก.พ. ๒๕๖๓ จำนวน ๑๗๓ หน้า
ลงชื่อ.....ผู้ซื้อ



โครงการ
โครงการก่อสร้างอาคารศูนย์ส่งเสริม
สุขภาพประชาชนนครสุพรรณบุรี

ที่ตั้งโครงการ
ต.ศาลสิทธิ์ อ.หนองแค จ.สระบุรี

สำรวจ
นายพรชัย แก้วจันทร์
วิศวกรในราชการ (พิเศษ)

เขียนแบบ
นายชัยศักดิ์ ทัพทวี
วิศวกรในราชการ

วิศวกรโยธา
นายมาวิรุฒ ขาวสวน
วิศวกรในราชการ (พิเศษ)

หัวหน้าฝ่ายออกแบบ
นายภูจักร ทองดี

ผู้อำนวยการส่วนควบคุมการก่อสร้าง
รับมาควบคุมงานในส่วนนี้วันที่ ๒๕ ก.พ. ๒๕๖๓

ผู้อำนวยการส่วน
นายสุรศักดิ์ สมภักดิ์

รองปลัดองค์การในส่วนจังหวัดสระบุรี

นางกัญญาพร เทพประดับ
ปลัดองค์การในส่วนจังหวัดสระบุรี

นางสาวนิภา ประจักษ์พวย
อำนวยการ

(นายธนภุต อัดถงสัมปยุตต์)
นายธนภุต อัดถงสัมปยุตต์

มาตราส่วน 1:25
วันที่เดือนปี
แบบเลขที่ ๒๕๖๓ / 256

S2.02 41
แผ่นที่ จำนวนแผ่น

คณะกรรมการจัดทำแบบบูรณาการงานก่อสร้าง
ตามคำสั่ง อ.น.ส.บ. ๒๐๒๕ / ๐.๕๖
ลงวันที่ ๑๕ ก.พ. ๒๕๖๓
แบบแปลนเลขที่ ๐๔๑/๖๓

ประธานกรรมการ
กรรมการ
กรรมการ
กรรมการ

นายธนภุต อัดถงสัมปยุตต์
นายธนภุต อัดถงสัมปยุตต์

แบบขยาย :
โครงสร้าง คาน

แบบแนบท้ายสัญญาซื้อขาย เลขที่ ๖/๒๕๖๘
ลงวันที่ ๑ ก.พ. ๒๕๖๘ จำนวน ๑๓๑ หน้า
ลงชื่อ.....ผู้ซื้อ
ลงชื่อ.....ผู้ขาย
ลงชื่อ.....พยาน



B1	B2	B3 (หัวคาน)	B3 (กลางคาน)	B4 (หัวคาน)	B4 (กลางคาน)

โครงการ
ก่อสร้างศูนย์สุขภาพประชาชนและผู้สูงอายุ
ที่ตั้งโครงการ
ต.คลองเตย อ.หนองแค จ.สระบุรี

แบบขยาย :
โครงสร้าง เสา

ชั้น 1 - หลังคา		<p>*เชื่อมโดยรอบหนา 8 mm.</p>		<p>*เชื่อมโดยรอบหนา 6 mm.</p>
ค่อม	C1	C2	C3	C4

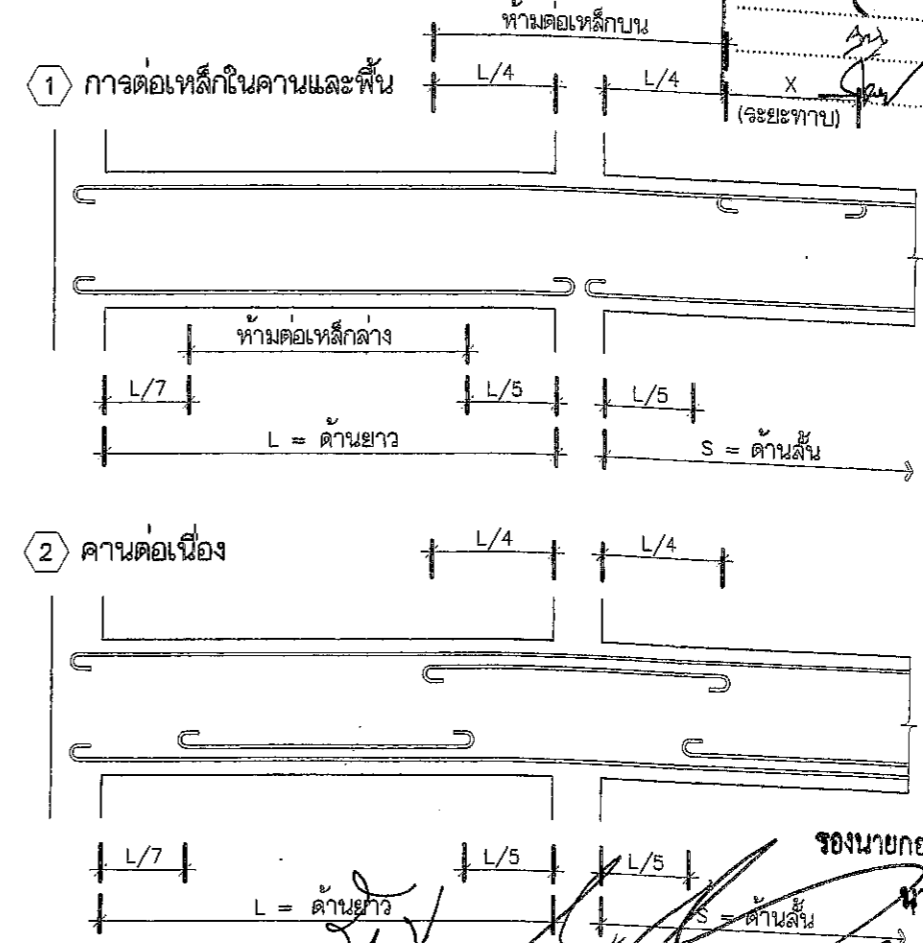

การตรวจการรับน้ำหนักแบบประ
การงานก่อสร้าง
ตามคำสั่ง อบจ.ส.บ. 2025 / 2567
ลงวันที่ ๖ ก.ค. 2567
แบบแปลนเลขที่ 041/๒

นายพรชัย แก้วบัวเงิน
วิศวกร (รับใบอนุญาต ๒๕๖๖, ๒๕๖๗)

นายชัยวัฒน์ ทรัพย์
วิศวกร (รับใบอนุญาต ๒๕๖๖, ๒๕๖๗)

นายพรศักดิ์ สมภักดี
วิศวกร (รับใบอนุญาต ๒๕๖๖, ๒๕๖๗)

นายพรศักดิ์ สมภักดี
วิศวกร (รับใบอนุญาต ๒๕๖๖, ๒๕๖๗)

นางอุษาศกร ทองท้อย
ผู้อำนวยการส่วนควบคุมการก่อสร้าง
รักษาความปลอดภัยและป้องกันภัยสาธารณะ

นางทัศนีย์พร เจริญประทีป
ปลัดองค์การบริหารส่วนจังหวัดสระบุรี

นางสาวนิภา ปะนิตพิลา
อนุมัติ

(นายชนกฤต อัคระสัมปยุตนะ)
รองนายกองค์การบริหารส่วนจังหวัด ปฏิบัติราชการแทน
นายกองค์การบริหารส่วนจังหวัดสระบุรี

มาตราส่วน 1:25
วันที่เดือนปี
แบบเลขที่ อบจ.ส.บ. / 256
S2.03 40
แผ่นที่ จำนวนแผ่น

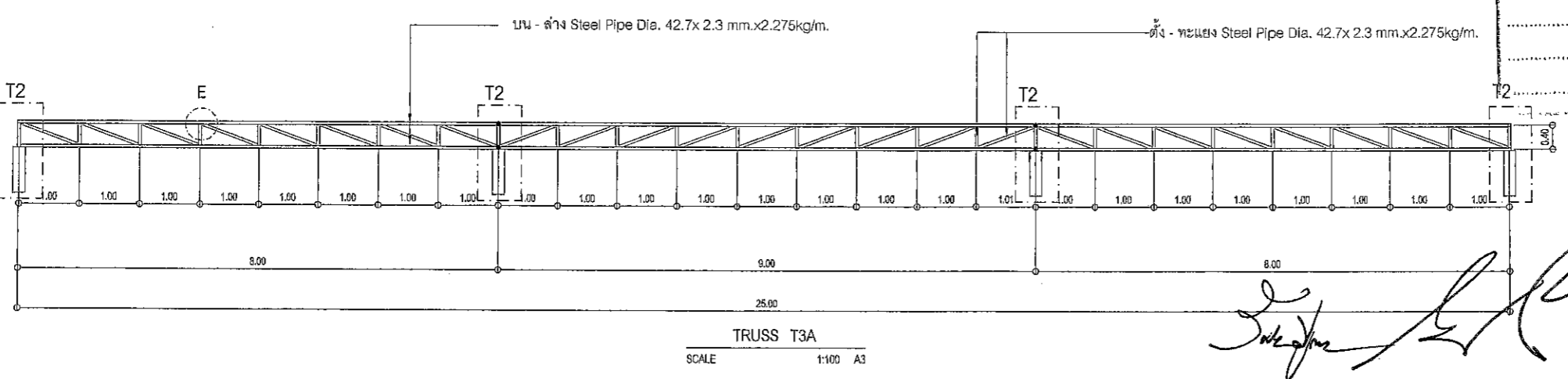
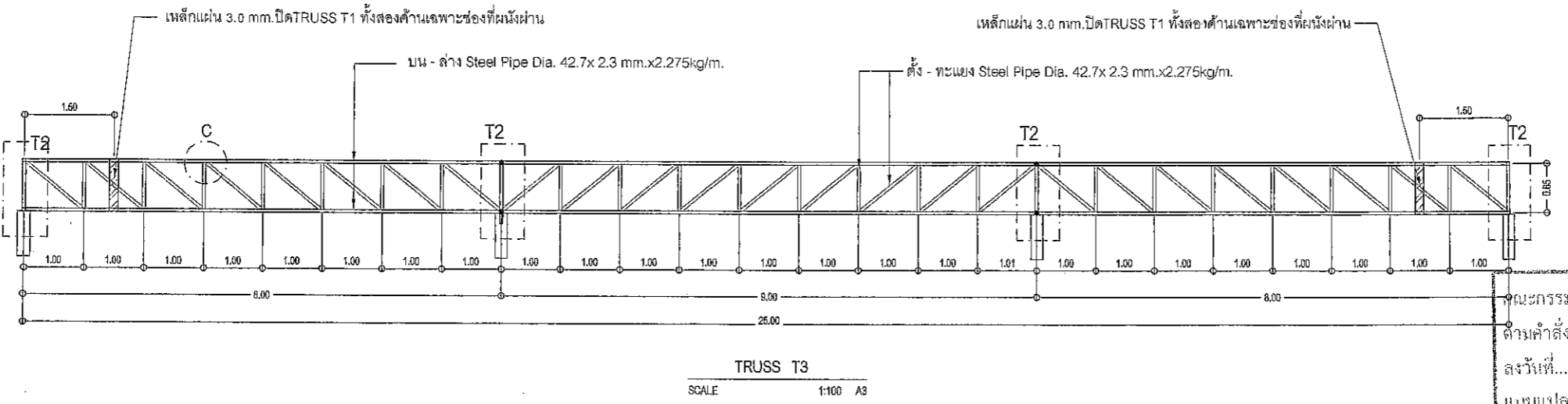
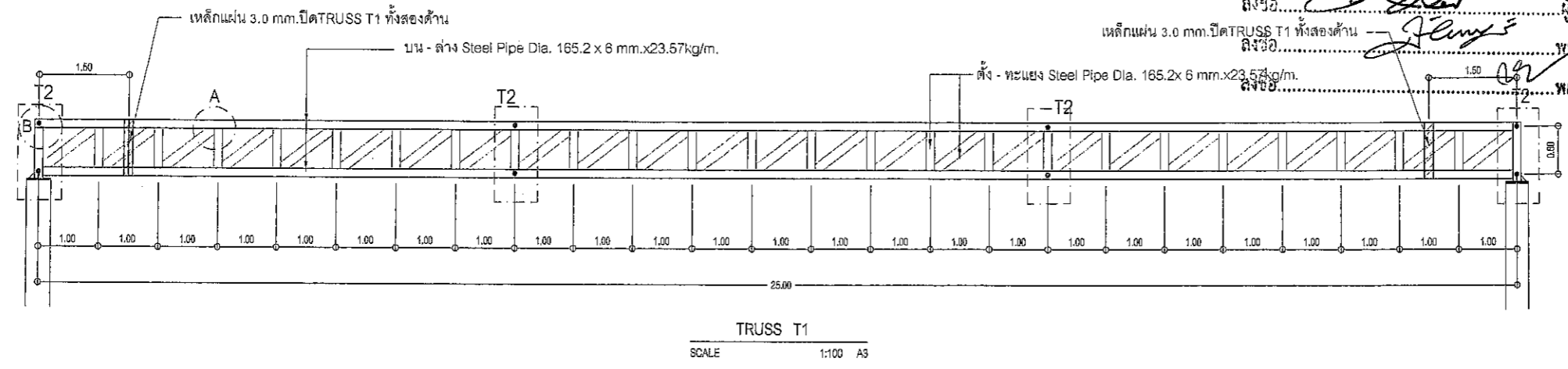

แบบแบบท้ายสัญญาซื้อขาย เลขที่ ๖/๒๕๖๘
 ลงวันที่ ๑๑ ก.พ. ๒๕๖๘ จำนวน ๑๓๓ หน้า
 ลงชื่อ.....ผู้ขาย
 ลงชื่อ.....ผู้ขาย
 ลงชื่อ.....ผู้ขาย



โครงการ
ก่อสร้างศูนย์สุขภาพประชาชนและผู้สูงอายุ

ที่ตั้งโครงการ
ต.ควลสิทธิ์ อ.หนองแค จ.สระบุรี

สำรวจ
นายพรชัย แก้วมิ่งนรินทร์
วิศวกรชำนาญการพิเศษ(ชป)

เขียนแบบ
นายชัยทัต ทัฬหี
นักเขียนแบบ(ชป)

วิศวกรโยธา
นายมาธูต ชาวสวน
วิศวกรชำนาญการพิเศษ(ชป)

หัวหน้าฝ่ายออกแบบ
นายสุชากร ทองทัช

คณะกรรมการจัดทำแบบรายการงาน
ผู้ควบคุมการควบคุมการก่อสร้าง
ตามคำสั่ง อบจ.สบ.
ลงวันที่ ๔ ก.ค. ๒๕๖๗
แบบแปลนเลขที่ ๐๔๑/๖๗

นายสุชากร ทองทัช
ผู้ควบคุมการก่อสร้าง

ประธาน
รองปลัดองค์การบริหารส่วนจังหวัดสระบุรี

กรรมการ
นางทิติยาพร เพชรประดิษฐ์
ปลัดองค์การบริหารส่วนจังหวัดสระบุรี

กรรมการ
นางสาวนิภา ประสิทธิ์ทอง
อนุมัติ

(นายชนกฤต อัครสังข์ปทุมมา)
รองนายกองค์การบริหารส่วนจังหวัด ปฏิบัติราชการแทน
นายกองค์การบริหารส่วนจังหวัดสระบุรี

แบบคู่มือประกอบกาหนดราคากลาง

แบบขยายโครงสร้างเหล็ก

มาตราส่วน 1:100
วันที่เดือนปี
แบบเลขที่ อบจ.สบ. / 256

S2.04 40
แผ่นที่ จำนวนแผ่น

แบบแนบท้ายสัญญาซื้อขาย เลขที่ ๖/๒๕๖๘
 ลงวันที่ ๑๑ ก.พ. ๒๕๖๘ จำนวน ๑๓๐๓ หน้า
 ลงชื่อ.....
 ลงชื่อ.....
 ลงชื่อ.....
 ลงชื่อ.....

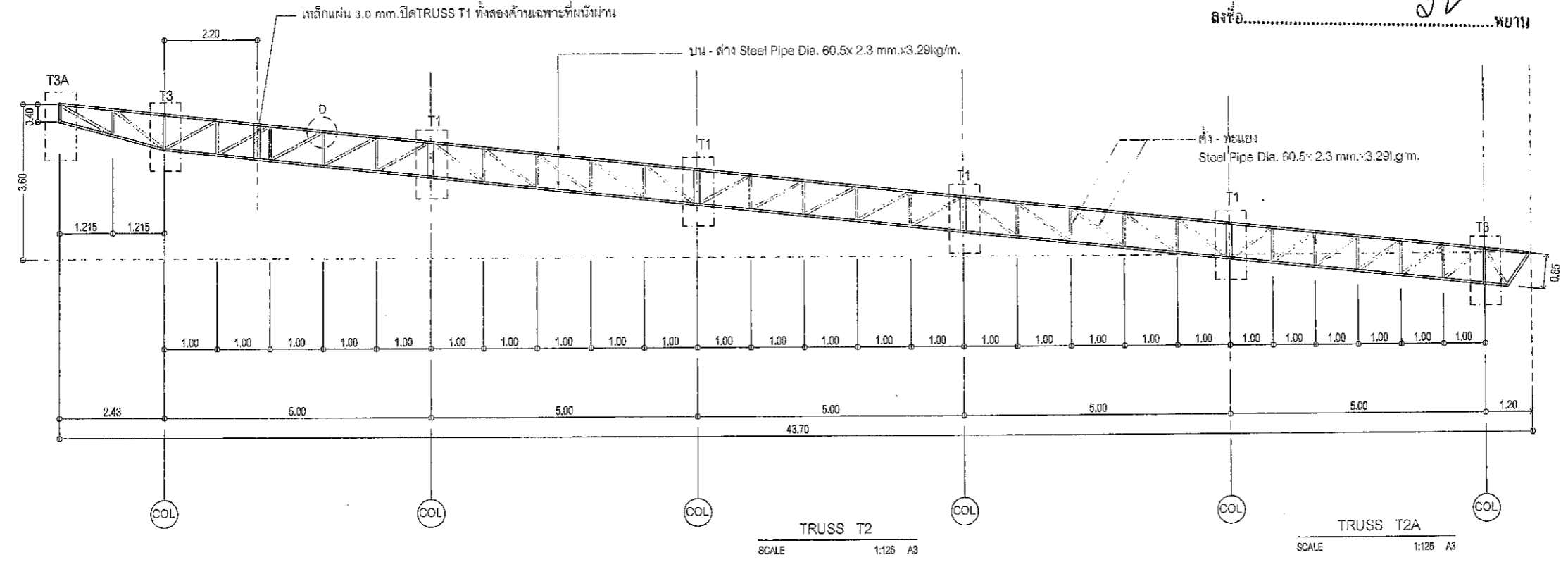

DETAIL A	DETAIL B	DETAIL C	DETAIL D	DETAIL E

[Signature]
 ผนวกฉบับประกอบการกำหนดราคาก่อสร้าง

คณะกรรมการจัดทำแบบรายละเอียดการงานก่อสร้าง
 ตามคำสั่ง อบจ.สบ. 2025, 2567
 ลงวันที่ ๘ ค.ค. 2567
 แบบแปลนเลขที่ ๐41/67

โครงการ
 ก่อสร้างศูนย์สุขภาพประชาชนและผู้สูงอายุ

ที่ตั้งโครงการ
 ต.คชสิทธิ์ อ.หนองแค จ.สระบุรี

สำรวจ
[Signature]
 นายพรชัย แก้วมิ่งวัน
 วิศวกรโยธาชำนาญพิเศษ (แข)

เขียนแบบ
[Signature]
 นายวิฑิต ทัพทวี
 วิศวกรโยธาชำนาญพิเศษ (แข)

วิศวกรโยธา
[Signature]
 นายมาธิต ชาวสวน
 วิศวกรโยธาชำนาญพิเศษ (แข)

หัวหน้าฝ่ายออกแบบ
[Signature]
 นายสุชาติ ทองทัย

ผู้อำนวยการส่วนควบคุมการก่อสร้าง
 ศึกษาศาสตร์และตำแหน่งหัวหน้าฝ่ายสำรวจ

นายประยุทธ์ สุขเกษม

ผู้อำนวยการส่วนช่าง

นายสุรศักดิ์ สมศักดิ์

รองปลัดองค์การบริหารส่วนจังหวัดสระบุรี

นางทิตยาพร เทพรประดับ

ปลัดองค์การบริหารส่วนจังหวัดสระบุรี

[Signature]
 นางสาวนิภา ประสิทธิ์พาส

อนุมัติ *[Signature]*

(นายสมกต อัครสัมปยุตตะ)

รองนายกองค์การบริหารส่วนจังหวัด ปฏิบัติราชการแทน

นายกองค์การบริหารส่วนจังหวัดสระบุรี

แบบขยายโครงสร้างเหล็ก

มาตราส่วน 1:125

วันเดือนปี

แบบเลขที่ อบจ.สบ. / 256

S2.05 40
 แผ่นที่ จำนวนแผ่น



แบบแนบท้ายสัญญาข้อที่ ๖/๒๕๖๘
 ลงวันที่ ๑๑ ก.พ. ๒๕๖๘ จำนวน ๑๐๗ หน้า
 ลงชื่อ.....ผู้ซื้อ
 ลงชื่อ.....ผู้ขาย
 ลงชื่อ.....พยาน
 ลงชื่อ.....พยาน



ก่อสร้างศูนย์สุขภาพประชาชนและผู้สูงอายุ

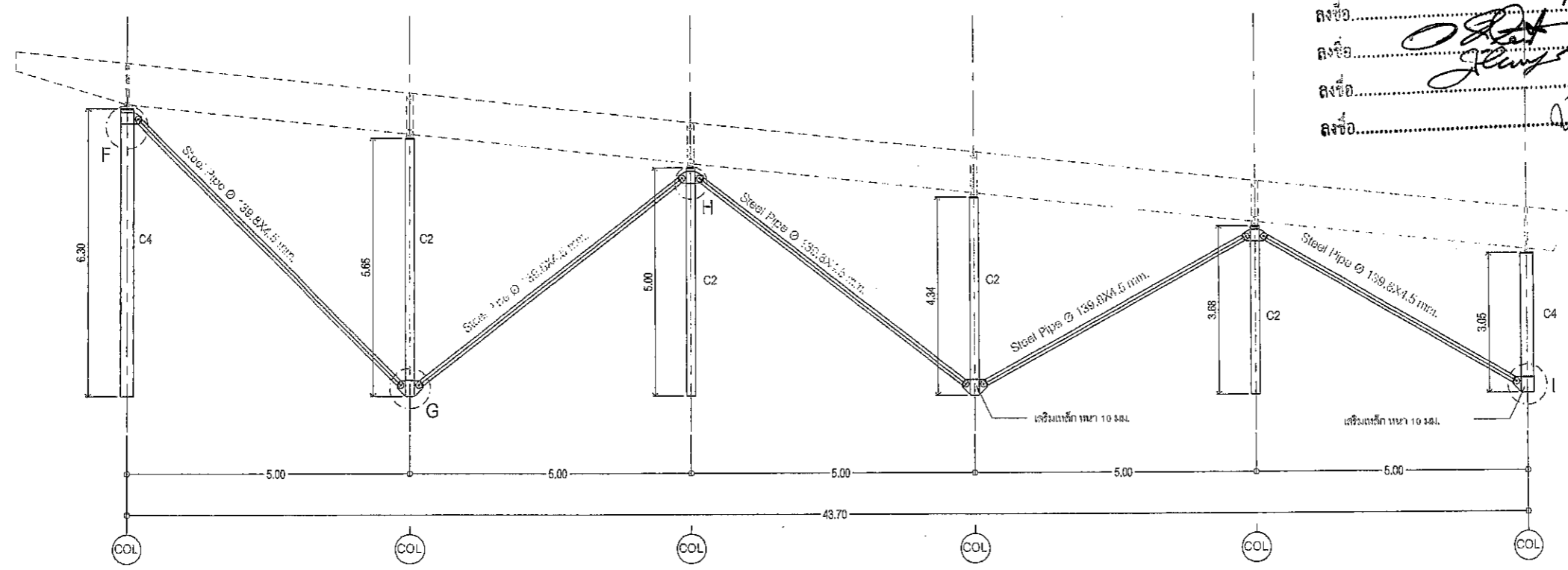

แบบขยาย SIDE STEEL PIPE
 SCALE 1:125 A3

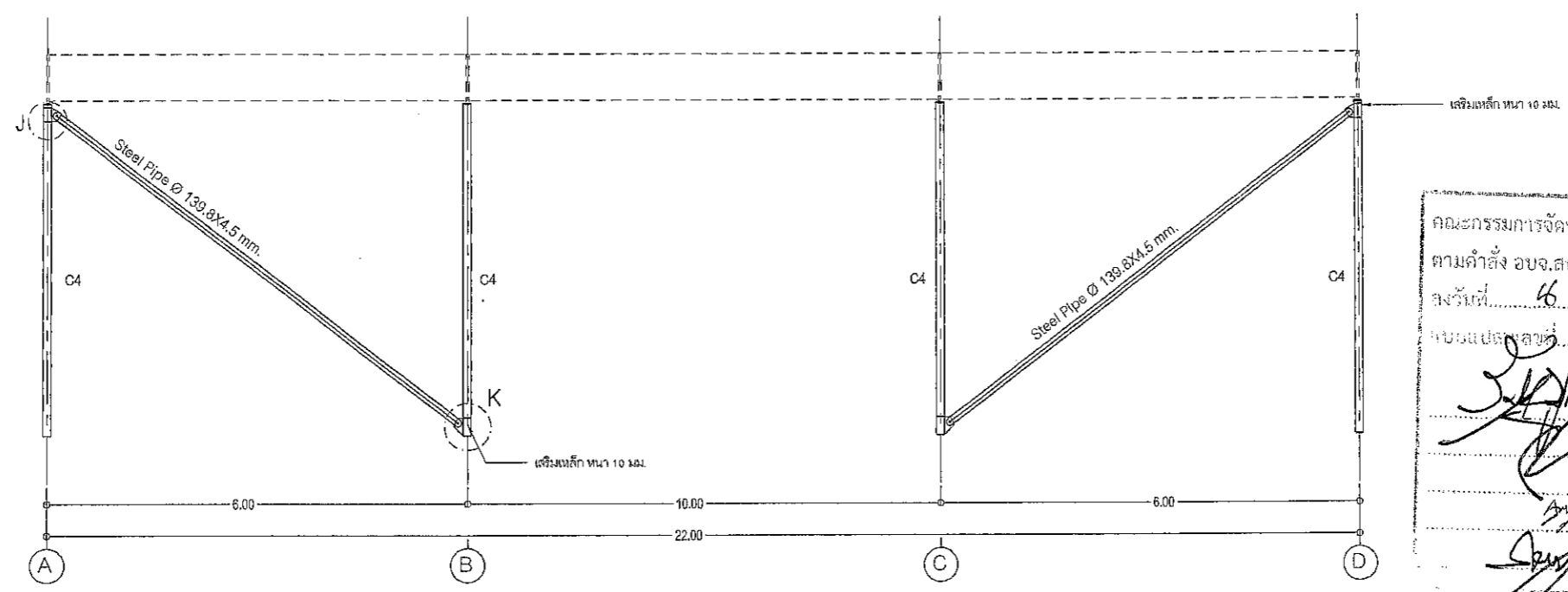

แบบขยาย FRONT STEEL PIPE
 SCALE 1:125 A3

คณะกรรมการจัดทำแบบบูรณาการงานก่อสร้าง
 ตามคำสั่ง อบจ.สบ. 2025/2567
 ลงวันที่ ๑๖ ก.ค. ๒๕๖๗
 เลขที่..... ๐๔๑/๖๗

รองนายกองค์การบริหารส่วนจังหวัด ปฏิบัติราชการ
 นายกองตรีบริหารส่วนจังหวัด สกลนคร
 นายกองตรีบริหารส่วนจังหวัด สกลนคร

แบบคู่ฉบับประกอบการกำหนดราคากลาง

ที่ตั้งโครงการ	
ต.คชสิทธิ์ อ.หนองแค จ.สระบุรี	
สำรวจ	นายพรชัย แก้วมิ่งวัน วิศวกรโยธาชำนาญการพิเศษ(ชย)
เขียนแบบ	นายอรรถสิทธิ์ ทวีทวี นักเขียนแบบโยธา
วิศวกรโยธา	นายมาตุต ราชสวน วิศวกรโยธาชำนาญการพิเศษ(ชย)
หัวหน้าฝ่ายออกแบบ	
นายสุชาติ ทองดี	
ผู้อำนวยการส่วนควบคุมการก่อสร้าง สำนักงานสาธารณสุขจังหวัดสระบุรี	
นายประจักษ์ สุขเกษม	
ผู้อำนวยการสำนักงาน	
นายสุชาติ สมศักดิ์	
รองปลัดองค์การบริหารส่วนจังหวัดสระบุรี	
นางกิตติยาพร เพชรประดับ	
ปลัดองค์การบริหารส่วนจังหวัดสระบุรี	
นางสาวนิภา ประณีพิบูลย์	
อนุบดี (นายก อบต. อุดมสัมปณัง)	
รองนายกองค์การบริหารส่วนจังหวัด ปฏิบัติราชการ	
นายกองตรีบริหารส่วนจังหวัด สกลนคร	
แบบขยายโครงสร้างเหล็ก	
มาตราส่วน 1:125	
วันเดือนปี	
แบบเลขที่ อบจ.สบ. / 256	
S2.06	40
แผ่นที่	จำนวนแผ่น

เสา WF 350x175x7x11x49.6kg/m.
 PL แผ่นบนทำเป็น รูปวงรี เพื่อให้สามารถรับการ
 ยึดหดตัวของโครง TRUSS เนื่องจากการเปลี่ยนแปลง
 STEEL PLATE 0.30 x 0.35 x 10mm THK
 แผ่นล่างเชื่อมติดกับหัวเสา พร้อมเชื่อม BOLT M16 6 ตัว

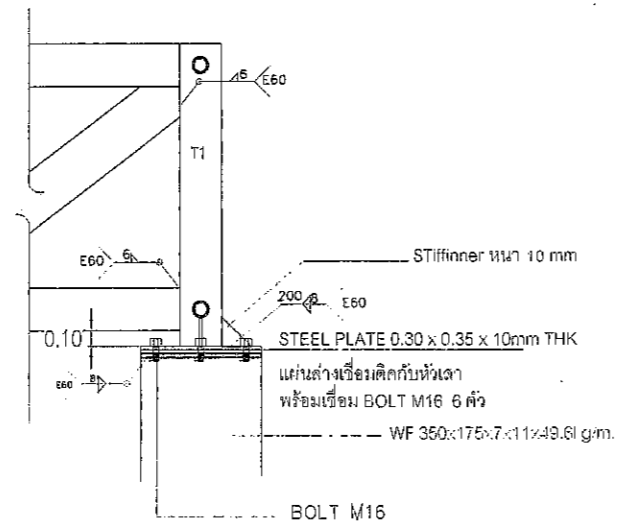

DETAIL FREE SUPPORT

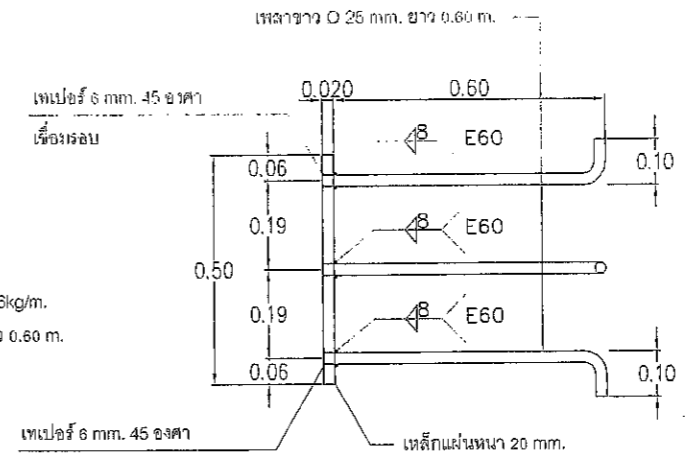
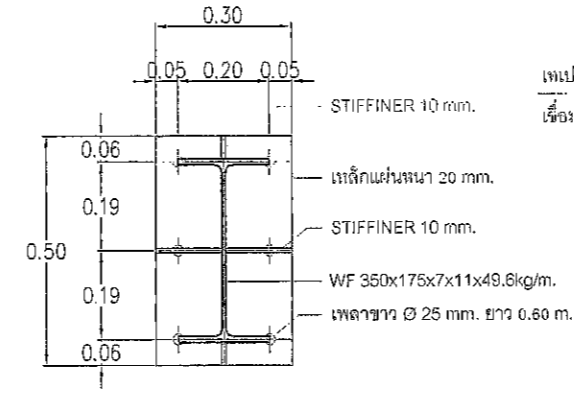

ANGER PLATE C2

เสา WF 350x175x7x11x49.6kg/m.
 STEEL PLATE 0.30 x 0.35 x 10mm THK
 แผ่นล่างเชื่อมติดกับหัวเสา
 พร้อมเชื่อม BOLT M16 6 ตัว
 STEEL PLATE 0.30 x 0.35 x 10mm THK

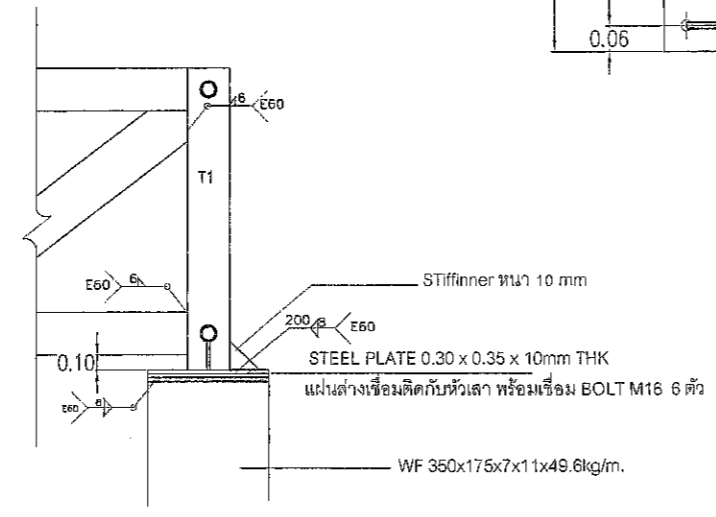

DETAIL FIX SUPPORT

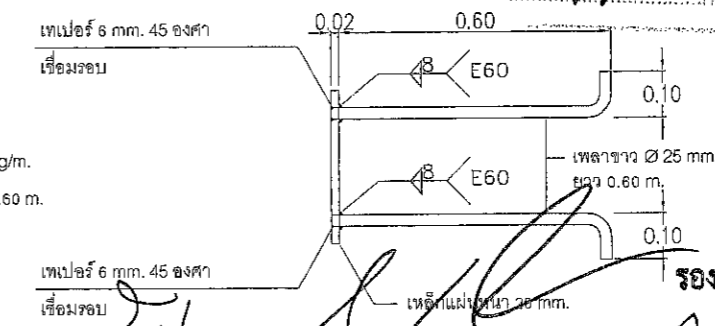
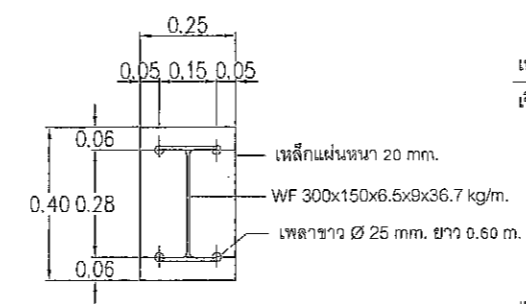

ANGER PLATE C4

แบบแนบท้ายสัญญาข้อที่ ๖/๖๕๖๘
 ลงวันที่ ๑ ก.พ. ๒๕๖๘ จำนวน ๑๓๓ หน้า
 ลงชื่อ.....ผู้ซื้อ
 ลงชื่อ.....ผู้ขาย
 ลงชื่อ.....พยาน
 ลงชื่อ.....พยาน



ก่อสร้างศูนย์สุขภาพประชาชนและผู้สูงอายุ

ที่ตั้งโครงการ
 ต.นครลิ้น อ.พนมดงรัก จ.สระบุรี

สำรวจ	นายพรชัย แก้วมีรัตน์ วิศวกรในสำนักงานวิศวกรรม(ชบ)
เขียนแบบ	นายอัยทัต ทัพทวี นักเขียนแบบวิศวกรรม
วิศวกรโยธา	นายมาวิฐ ชาวสวน วิศวกรในสำนักงานวิศวกรรม(ชบ)

หัวหน้าฝ่ายออกแบบ

คณะกรรมการจัดทำแบบรายการงานก่อสร้าง
 คณะที่ ๑๖ ๒๐๒๕, ๒๕๖๗
 วันที่ ๘ ส.ค. ๒๕๖๗
 เลขที่ ๐๔๑ / ๕๗

ผู้อำนวยการกอง	นายสุรศักดิ์ สมศักดิ์
ผู้อำนวยการส่วนควบคุมการก่อสร้าง	นายสุรศักดิ์ สมศักดิ์
ผู้อำนวยการส่วนดำเนินงาน	นางทัศนีย์ เทพรประดับ

ปลัดองค์การบริหารส่วนจังหวัดสระบุรี

นางสาวนิภา ประวีณพนา

อนุมัติ

(นายรณภท อัครสัมปณณะ)

รองนายกองค์การบริหารส่วนจังหวัด ปฏิบัติราชการ

นายกองค์การบริหารส่วนจังหวัดสระบุรี

แบบขยายโครงสร้างเหล็ก

มาตราส่วน 1:50

วันที่เดือนปี
 แบบเลขที่ อบจ.สบ / 256
 S2.07 40
 แผ่นที่ จำนวนแผ่น

แบบคู่มือประกอบกาทำหนดคราครากถน



แบบแปลนท้ายสัญญาซื้อขาย เลขที่ ๖/๒๕๖๗
 ลงวันที่ ๑ ก.พ. ๒๕๖๗ จำนวน ๑๓๓ หน้า
 ลงชื่อ.....ผู้ซื้อ
 ลงชื่อ.....ผู้ขาย
 ลงชื่อ.....พยาน
 ลงชื่อ.....พยาน

สัญลักษณ์ประกอบแบบงานไฟฟ้า	
สัญลักษณ์	รายละเอียด
	แผนควบคุมระบบไฟฟ้า มีมาตรฐานอุตสาหกรรม (มอก.) เมน 3P 100A. พร้อม BREAKER ย่อย 36 ช่อง แยกวงจรแสงสว่าง, เต้ารับ, เครื่องปรับอากาศ
	โคมแผ่นเหล็กกริด การปรับสภาพส่งกระแสไฟเพื่อลดการเกิดสนิม พื้นผิวจากโพลีเอสเตอร์สีขาวด้วยวิธีไฟฟ้าสถิตสองชั้นคอน ตัวกระจายแสงอะคริลิกคุณภาพสูงพร้อมโครงเหล็กพื้นสี ขั้วสปริง ขนาด กว้าง 120 มม. ยาว 1245 มม. สูง 75 มม. พร้อมหลอด 2x18W. LED T8 แสงเคย์ไลท์ (6500K) ผลิตรัดกันซีมี มาตรฐาน อุตสาหกรรม (มอก.)
	โคมไฟแบบมีฝาครอบกันน้ำ ชนิดติดลอย หรือ ชนิดล็อกแบบหมุน สายไฟขนาด 1.0 ตร.มม. 70°C ขนาด กว้าง 60 มม. ยาว 1245 มม. สูง 133 มม. พร้อมหลอด 1x18W. LED T8 แสงเคย์ไลท์ (6500K) ผลิตรัดกันซีมี มาตรฐาน อุตสาหกรรม (มอก.)
	โคมไฟดวงน๊อตไฟพาวเวอร์ ชนิดฝังฝ้าเพดาน ทรงกลม ขนาด 6" หลอด LED 17 W. ผลิตรัดกันซีมี มาตรฐาน อุตสาหกรรม (มอก.)
	เต้ารับไฟฟ้า แบบตู้ ขากลม - แบบ 16 A 250 V มีกราวด์ สีขาวแบบเรียบชนิด ฝังในผนัง มีมาตรฐาน อุตสาหกรรม (มอก.)
	สวิตช์ไฟฟ้าทางเดียว 16A. 250V. สีขาวแบบเรียบ ชนิดฝังในผนัง มี มาตรฐาน อุตสาหกรรม (มอก.)
	สายเคเบิลเดินภายในอาคาร IEC01 (THW) สายกลมแกนเดี่ยว เดินร้อยสายในท่อ ฝังในผนัง และบนฝ้าเพดาน ตามมาตรฐานการไฟฟ้าส่วนภูมิภาค

รายการประกอบแบบ งานระบบไฟฟ้า

ผู้รับจ้างจะต้องติดตั้งดวงโคม และอุปกรณ์ไฟฟ้าทุกอย่าง จนใช้งานได้ตีตามมาตรฐานของการไฟฟ้าส่วนภูมิภาค
 การเดินสายไฟฟ้าให้ร้อยท่อฝังผนัง หรือ ร้อยท่อเดินลอยแนบคานในฝ้าเพดานด้วยความ เรียบร้อยปลอดภัย
 นอกจากจะระบุ หรือ ตกกลงให้เดินสายไฟฟ้าเดินลอย (ฝังเฉพาะ บล็อก, สวิตช์, ปลั๊ก) ตาม ผนัง, เสา, พื้น หรือฝ้าเพดาน
 ท่อที่ใช้ในการร้อยสายไฟฟ้า ต้องเป็นท่อสำหรับงาน ร้อยสายไฟ โดยเฉพาะ และต้องให้ ข้อต่อ, ข้องอ ทุกครั้ง
 ห้ามฉนวนไฟเพื่อตัดงอเค็ดขาดสำหรับท่อ PVC. ที่จุดเชื่อมสาย
 จุดเชื่อมสายไฟ ต้องใช้ Y-NUT และพันทับด้วยเทปพันสายไฟ
 สวิตช์, ปลั๊ก และ อุปกรณ์และหลอดไฟ ดวงโคม ให้ใช้ ผลิตรัดกันซีมี มาตรฐาน อุตสาหกรรม (มอก.)
 ขนาดของสายไฟฟ้า และ ชนิดของสายไฟฟ้า ให้ดูที่ ตารางโหลด ของตู้ LOAD CENTER PANEL
 งานเมนจ่ายไฟฟ้า จาก KWH. ของการไฟฟ้ามาที่ตู้ LOAD CENTER ให้ผู้รับจ้างเตรียมสายไฟฟ้าตามที่ระบุในตารางโหลด
 โดยมีความยาวของสายไฟฟ้า 20 เมตร ต่อ เฟส
 ผู้รับจ้างจะต้องทำการตรวจสอบและทดสอบอุปกรณ์ไฟฟ้า ทุกอย่างก่อนหน้าช่างควบคุมงาน หรือวิศวกร เป็นที่น่าพอใจ
 การติดต่อประสานงาน เรื่องการขอไฟฟ้าชนิดถาวรจากการไฟฟ้า เป็นหน้าที่รับผิดชอบของ องค์การบริหารส่วน จังหวัดสระบุรี

คณะกรรมการจัดทำแบบรูปราชการงานก่อสร้าง
 ตามคำสั่ง อบจ.สบ. 2625 / 2567
 ลงวันที่ ๒๕ ก.พ. ๒๕๖๗
 แบบแปลนเลขที่ ๐๔๑ / ๖๗

นาย..... ประธานกรรมการ
 นาย..... กรรมการ
 นาย..... กรรมการ
 นาย..... กรรมการ

ที่ตั้งโครงการ	
ต.ภชสิทธิ์ อ.หนองแค จ.สระบุรี	
สำรวจ	นายพรชัย แก้วนังวัน วิศวกรโยธาชำนาญการพิเศษ(ชช)
เขียนแบบ	นายอัษฎิต ทัพทวี นักเขียนแบบโยธา
วิศวกรโยธา	นายมาตุต ชาวสวน วิศวกรโยธาชำนาญการพิเศษ(ชช)
หัวหน้าฝ่ายออกแบบ	
นายฤทธิกร ทองซื่อ	
ผู้อำนวยการส่วนควบคุมการก่อสร้าง รักษาการหัวหน้าตำแหน่งหัวหน้าฝ่ายสำรวจ	
นายประสิด สุขเกษม	
ผู้อำนวยการสำนักงาน	
นายสุรศักดิ์ สมศักดิ์	
รองปลัดองค์การบริหารส่วนจังหวัดสระบุรี	
นางจิตติพร เพชรประดับ	
ปลัดองค์การบริหารส่วนจังหวัดสระบุรี	
นางสาวนิภา ประสิทธิ์ฉาย	
อนุบดี	
(นายรณกต อัคระสัมปยุตนะ)	
รองนายกองค์การบริหารส่วนจังหวัดสระบุรี	
นายกองศักดิ์.....	
แบบแปลนเลขที่ ๐๔๑ / ๖๗	
รายละเอียดงานระบบไฟฟ้า	
มาตราส่วน	1 : 150
วันเดือนปี	
แบบเลขที่	อบจ.สบ. / 266
E0.01	40
แผ่นที่	จำนวนแผ่น

แบบคู่ฉบับประกอบกา กำหนดราคาก่อสร้าง

CAPACITY 36 CIRCUIT		โครงการก่อสร้างศูนย์เสริมสร้างสุขภาพประชาชนและผู้สูงอายุ							
BRANCH CB.IC >=6kA		LOAD SCHEDULE "LC"					MOUNTING SURFACE		
NO	DESCRIPTION	CB			CONDUCTION	LOAD (VA)			DIAGAM
		POLE	AT	AF		เฟส A	เฟส B	เฟส C	
1	แสงสว่าง a,b,f	1	16	63	2-2.5/G 2.5 IEC01 Wireway, EMT	1445			
3	แสงสว่าง c	1	16	63	2-2.5/G 2.5 IEC01 Wireway, EMT		1650		
5	แสงสว่าง d	1	16	63	2-2.5/G 2.5 IEC01 Wireway, EMT			1000	
7	แสงสว่าง e	1	16	63	2-2.5/G 2.5 IEC01 Wireway, EMT	700			
9	พัดลมดูดอากาศ EX 01-09	1	16	63	2-2.5/G 2.5 IEC01 Wireway, EMT		350		
11	เครื่องปรับอากาศ CDU 1	1	20	63	2-4/G 2.5 IEC01 Wireway, EMT			2640	
13	เครื่องปรับอากาศ CDU 2	1	20	63	2-4/G 2.5 IEC01 Wireway, EMT	2640			
15	เครื่องปรับอากาศ CDU 3	1	20	63	2-4/G 2.5 IEC01 Wireway, EMT		2640		
17	เครื่องปรับอากาศ CDU 4	1	20	63	2-4/G 2.5 IEC01 Wireway, EMT			2640	
19	เครื่องปรับอากาศ CDU 5	1	20	63	2-4/G 2.5 IEC01 Wireway, EMT	2640			
21	เครื่องปรับอากาศ CDU 6	1	20	63	2-4/G 2.5 IEC01 Wireway, EMT		2640		
23	เครื่องปรับอากาศ CDU 7	1	20	63	2-4/G 2.5 IEC01 Wireway, EMT			2640	
25	เครื่องปรับอากาศ CDU 8	1	20	63	2-4/G 2.5 IEC01 Wireway, EMT	2640			
27	เครื่องปรับอากาศ CDU 9	1	20	63	2-4/G 2.5 IEC01 Wireway, EMT		2640		
29	Water pump	1	20	63	2-4/G 2.5 IEC01 Wireway, EMT			450	
31	ลำโพง	1	20	63	-	1000			
33	ลำโพง	1	20	63	-		1000		
35	ลำโพง	1	20	63	-			1000	
2	Surge Protective Device (SPD)	1	-	-	-	-	-	-	
4	Surge Protective Device (SPD)	1	-	-	-	-	-	-	
6	Surge Protective Device (SPD)	1	-	-	-	-	-	-	
8	เต้ารับ 1 (RCBO)	1	20	63	2-4/G 2.5 IEC01 Wireway, EMT	540			
10	เต้ารับ 2 (RCBO)	1	20	63	2-4/G 2.5 IEC01 Wireway, EMT		900		
12	เต้ารับ 3 (RCBO)	1	20	63	2-4/G 2.5 IEC01 Wireway, EMT			1260	
14	เต้ารับ 4 (RCBO)	1	20	63	2-4/G 2.5 IEC01 Wireway, EMT	720			
16	เครื่องปรับอากาศ CDU 10	1	20	63	2-4/G 2.5 IEC01 Wireway, EMT		2640		
18	เครื่องปรับอากาศ CDU 11	1	20	63	2-4/G 2.5 IEC01 Wireway, EMT			2640	
20	เครื่องปรับอากาศ CDU 12	1	20	63	2-4/G 2.5 IEC01 Wireway, EMT	2640			
22	เครื่องปรับอากาศ CDU 13	1	20	63	2-4/G 2.5 IEC01 Wireway, EMT		2640		
24	เครื่องปรับอากาศ CDU 14	1	20	63	2-4/G 2.5 IEC01 Wireway, EMT			2640	
26	เครื่องปรับอากาศ CDU 15	1	20	63	2-4/G 2.5 IEC01 Wireway, EMT	2640			
28	เครื่องปรับอากาศ CDU 16	1	20	63	2-4/G 2.5 IEC01 Wireway, EMT		2640		
30	เครื่องปรับอากาศ CDU 17	1	20	63	2-4/G 2.5 IEC01 Wireway, EMT			2200	
32	ว่าง	-	-	-	-	-	-	-	
34	ว่าง	-	-	-	-	-	-	-	
36	ว่าง	-	-	-	-	-	-	-	
CONNECTEC TO 100kVA		MAIN CB.			AT 1.0 CONCIDENCE FACTOR	17605	19740	19110	MAIN FEEDER
		100AT/100AF			DEMAND LOAD 0.95	16725	18753	18155	4-50 / G16 IEC 01 IN 50mm EMT
		IC>=25kA at 415V			TOTAL CONNECTED LOAD	53632			
					MAX LINE CURRENT (A)	81.53			

แบบแนบท้ายสัญญาข้อที่ ๖/๖๕๖๘
 ลงวันที่ ๑ ก.พ. ๒๕๖๗ จำนวน ๑๑ หน้า
 ลงชื่อ.....ผู้ซื้อ
 ลงชื่อ.....ผู้ขาย
 ลงชื่อ.....พยาน
 ลงชื่อ.....พยาน



ที่ตั้งโครงการ
 ต.คลองโพธิ์ อ.หนองแค จ.สระบุรี

สำรวจ นายพรชัย แก้วจันทร์
 วิศวกรโยธา นายมาศ ช่างสวน

หัวหน้าฝ่ายออกแบบ
 นายสุภากร ทองพวย

ผู้อำนวยการส่วนควบคุมการก่อสร้าง
 สำนักบริหารส่วนช่างหัวหน้าฝ่ายสำรวจ

คณะกรรมการจัดทำแบบรายละเอียดการก่อสร้าง
 ตามคำสั่ง อบจ.สบ. 2025/2567
 ลงวันที่ ๒๖ ส.ค. ๒๕๖๗
 แบบแปลนเลขที่ ๐๔๙/๒๕๖๗

ผู้อำนวยการส่วนช่างหัวหน้าฝ่ายสำรวจ
 นายประสิทธิ์ สุขเกษม

นางสุชาภาพร เพชรประคัม
 ปลัดองค์การบริหารส่วนจังหวัดสระบุรี

นางสาววิภา ประสิทธิ์พวย
 อำนวยการ

นายกองศักดิ์ รัตตะสิงห์ (นายกองศักดิ์ รัตตะสิงห์)
 นายกองศักดิ์ รัตตะสิงห์ (นายกองศักดิ์ รัตตะสิงห์)
 นายกองศักดิ์ รัตตะสิงห์ (นายกองศักดิ์ รัตตะสิงห์)

แบบแสดง
 มาตรฐาน 1:125
 วันที่เดือนปี
 แบบเลขที่ อบจ.สบ. / 256
 E0.02 40
 แผ่นที่ จำนวนแผ่น

แบบแนบท้ายสัญญาซื้อขาย เลขที่ ๖/๒๕๖๘
 ลงวันที่ ๑๑ (11) ตุลาคม ๒๕๖๗ หน้า
 ชื่อ..... ผู้ซื้อ
 ชื่อ..... ผู้ขาย
 ชื่อ..... พยาน
 ชื่อ..... พยาน

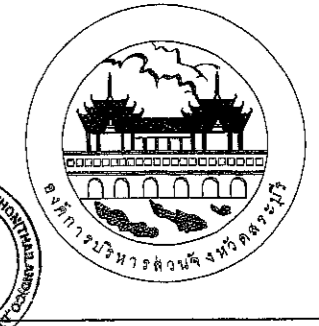

โครงการ
 ก่อสร้างศูนย์สุขภาพประชาชนและผู้สูงอายุ

ที่ตั้งโครงการ
 ต.คชสิทธิ์ อ.หนองแค จ.สระบุรี

สำรวจ
 นายพรชัย แก้วมิ่งวัน
 วิศวกรโยธาชำนาญการพิเศษ(ช)

เขียนแบบ
 นายชัยทัต ทวีทวี
 นักเขียนแบบโยธา

วิศวกรโยธา
 นายมาตุต ชาวสวน
 วิศวกรโยธาชำนาญการพิเศษ(ช)

หัวหน้าฝ่ายออกแบบ
 นายฤชชากร ทองทัต

ผู้อำนวยการส่วนควบคุมการก่อสร้าง
 ที่กองช่างเทคนิคตำแหน่งหัวหน้าฝ่ายสำรวจ
 นายประยูรชัย สุขเกษม

ผู้อำนวยการกองช่าง
 นายสุรศักดิ์ สมภักดี
 รองปลัดองค์การบริหารส่วนจังหวัดสระบุรี

นางพิศยาพร เทพรประดับ
 ปลัดองค์การบริหารส่วนจังหวัดสระบุรี

นางสาวนิภา ประณีพจนาย
 อนุมัติ

(นายชบถิต อัคระสิริบุญณะ)

รองนายกองค์การบริหารส่วนจังหวัดสระบุรี
 นายกองศักดิ์ วัฒนศิริวัฒนกุล

มาตราส่วน	1 : 150
วันเดือนปี	
แบบเลขที่	อบ.สบ. / 256
E.01	40
แผ่นที่	จำนวนแผ่น

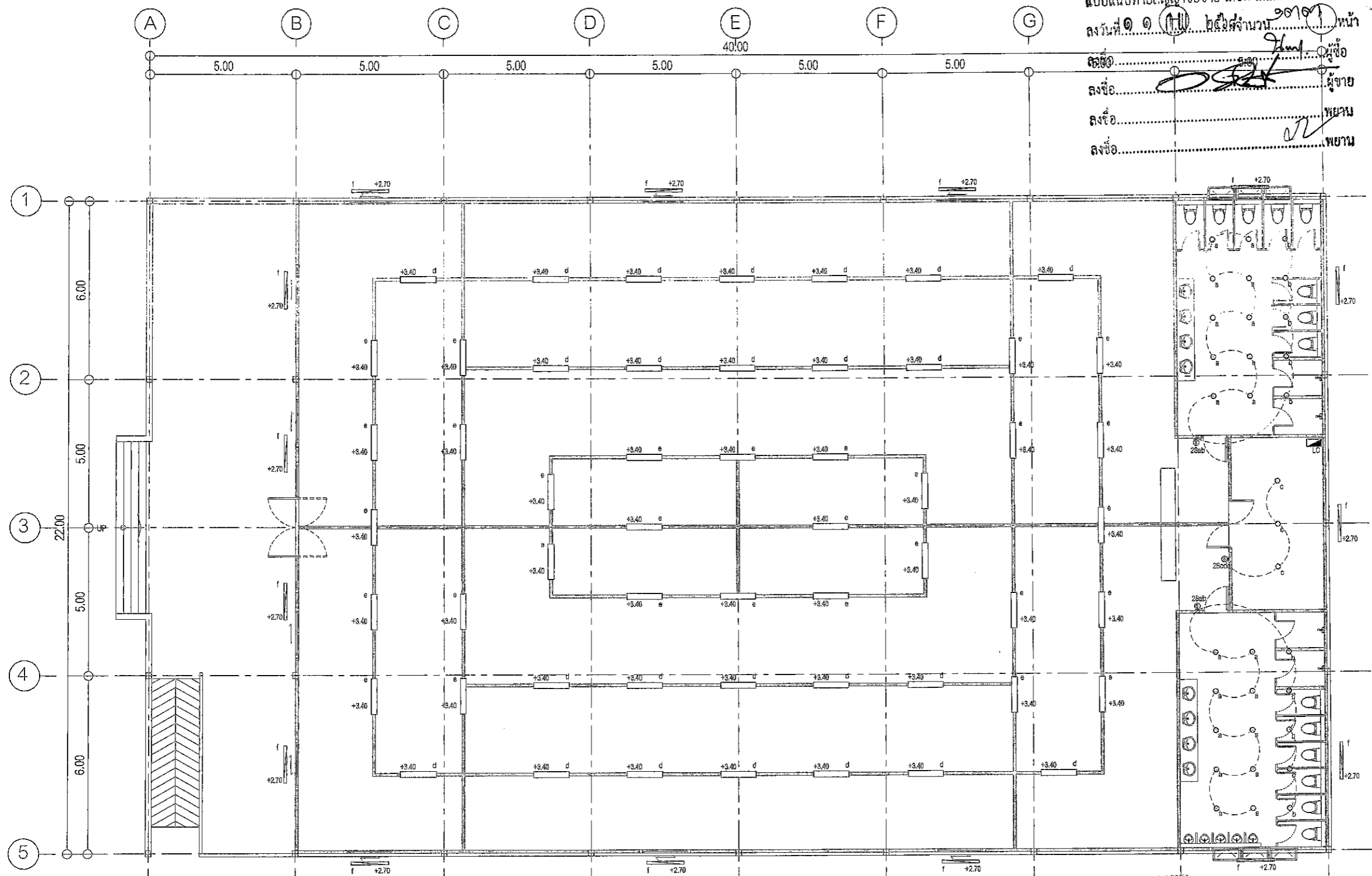

แบบคู่ฉบับประกอบกำหนดราคากลาง

คณะกรรมการจัดแบบสรุปการงานก่อสร้าง
 หน.ค.ส. 2625 / 2567
 ลงวันที่ ๒๕.๑.๒๕๖๗
 ๐๔๑ / ๖๗

ผังฟ้า ชั้น 1
 แสดงระบบไฟฟ้าแสงสว่าง
 SCALE 1:150 A3



ดร.ชลสิทธิ์ อ.หนองแวง จ.สระบุรี

สำรวจ นายพรชัย แก้วบังวัน
วิศวกร (สาขา วิศวกรรมโยธา)

เขียนแบบ ร.ก.ม.
นายชัยทัต ทิพย์ทวี
นักเขียนแบบโยธา

วิศวกรโยธา นายมารุต ชาวสวน
วิศวกร (สาขา วิศวกรรมโยธา)

หัวหน้าฝ่ายออกแบบ นายฤชกร ทองทัช

ผู้อำนวยการส่วนควบคุมการก่อสร้าง รักษาความปลอดภัยตำแหน่งหัวหน้าฝ่ายสำรวจ นายประยัต สุขเกษม

ผู้อำนวยการสำนักช่าง นายสุรศักดิ์ สมศักดิ์

รองปลัดองค์การบริหารส่วนจังหวัดสระบุรี นางกิตติยาพร เพรสระดับ

ปลัดองค์การบริหารส่วนจังหวัดสระบุรี นางสาวนิภา ประสิทธิ์ทว

อนุมัติ อ.ม. (นายธนภุต อัคระสัมปณณะ)

รองนายกองค์การบริหารส่วนจังหวัด ปัตติราชกา

นายภองคภูมิ เจริญวิทย์ ส่วนจังหวัดสระบุรี

มาตราส่วน	1:150
วันที่เดือนปี	
แบบเลขที่	อบจ.สบ. / 256
E1.02	40
แผ่นที่	จำนวนแผ่น

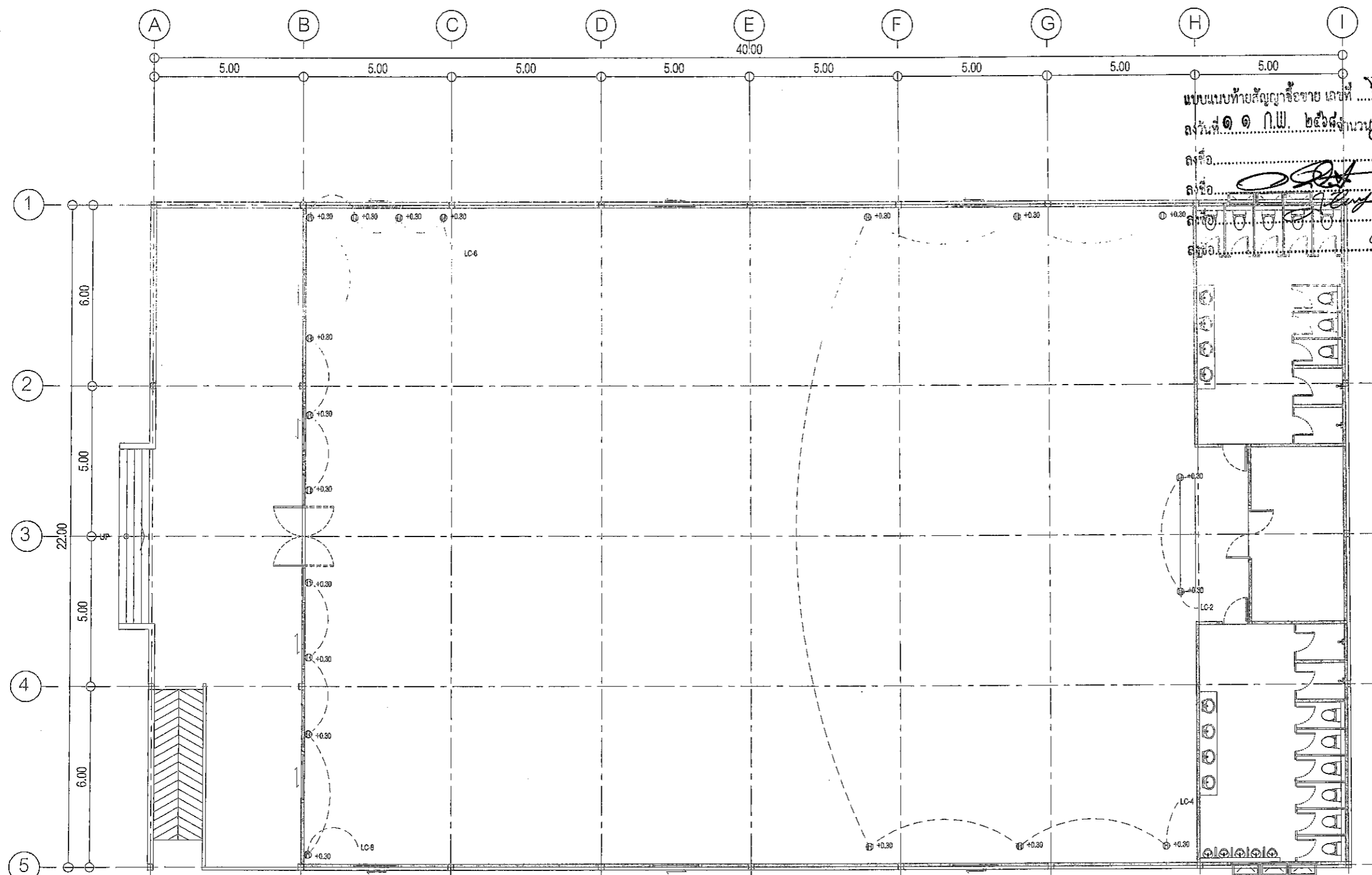

แบบแนบท้ายสัญญาซื้อขาย เลขที่ ๖/๒๕๖๘
ลงวันที่ ๑๑ ก.พ. ๒๕๖๗ จำนวน ๑๐๓๓ หน้า
ลงชื่อ *[Signature]* ผู้ซื้อ
ลงชื่อ *[Signature]* ผู้ขาย
ลงชื่อ *[Signature]* พยาน
ลงชื่อ *[Signature]* พยาน

คณะกรรมการจัดทำแบบรูปราชการงานก่อสร้าง
ตามคำสั่ง อบจ.สบ. 2025/ ๒๕๖7
ลงวันที่ ๕ ส.ค. ๒๕๖๗
แบบแนบท้ายที่ ๐๓ / ๖๗

[Signature] ประธานกรรมการ
[Signature] กรรมการ
[Signature] กรรมการ
[Signature] กรรมการ

[Signature] *[Signature]* *[Signature]*
มอบผู้มีประกอบกา กำหนดคราตกคณ

ผังพื้น ชั้น 1
แสดงระบบเต้ารับไฟฟ้า
SCALE 1:150 A3



แบบแนบท้ายสัญญาข้อที่ ๖/๖๕๖๘
 ลงวันที่ ๑๑ ก.พ. ๒๕๖๗ จำนวน ๑๓๓๓ หน้า
 ลงชื่อ: *[Signature]* ผู้ขาย
 ลงชื่อ: *[Signature]* พยาน
 ลงชื่อ: *[Signature]* พยาน

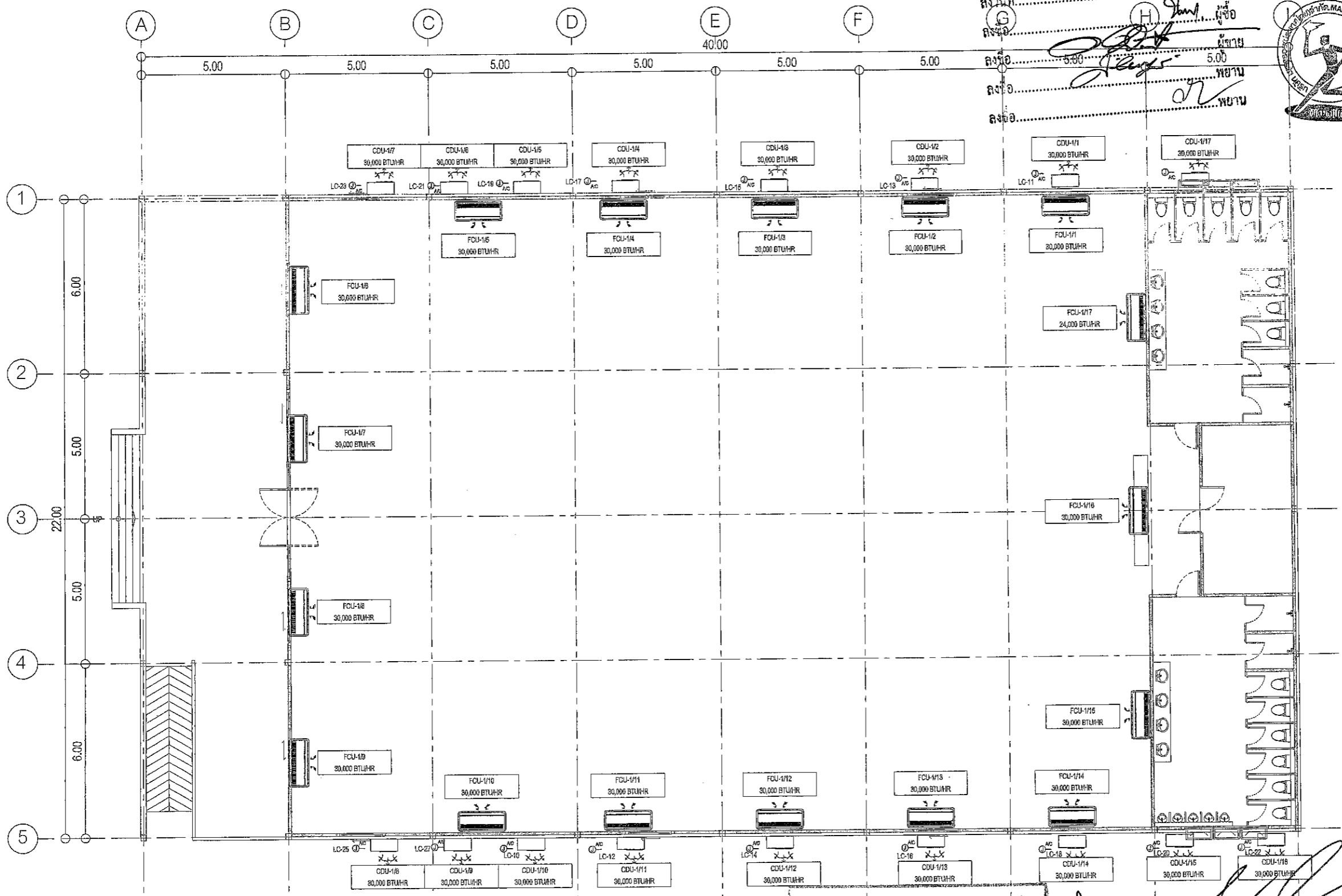

โครงการ
 ก่อสร้างศูนย์สุขภาพประชาชนและปู่สังเวียน

ที่ตั้งโครงการ
 ต.นครินทร์ อ.หนองนาคำ จ.สระบุรี

สำรวจ *[Signature]*
 นายพรชัย แก้วบังวัน
 วิศวกรสำรวจ (พิเศษ)

เขียนแบบ *[Signature]*
 นายชัยทัต ฐิตะพัชร
 วิศวกรเขียนแบบ

วิศวกรโยธา *[Signature]*
 นายมารุต ช่างสวน
 วิศวกรโยธา (พิเศษ)

หัวหน้าฝ่ายออกแบบ *[Signature]*
 นายสุชาติ ทองทัช

ผู้อำนวยการส่วนควบคุมการก่อสร้าง
 วิศวกรควบคุมงานตำแหน่งหัวหน้าฝ่ายสำรวจ
[Signature]

ผู้อำนวยการสำนักงานช่าง
 นายสุศักดิ์ สมภักดิ์
 รองปลัดองค์การบริหารส่วนจังหวัดสระบุรี

นางกิตติยาพร เพชรประดับ
 ปลัดองค์การบริหารส่วนจังหวัดสระบุรี

[Signature]
 นางสาวนิภา ประชีพนาย
 อนุมัติ

[Signature]
 นายชกฤต อัครธัญญะ
 รองนายกองค์การบริหารส่วนจังหวัดสระบุรี

คณะกรรมการจัดทำแบบรูปรายการงานก่อสร้าง
 ตามคำสั่ง อบจ.สบ. 2025 / 2567
 ลงวันที่ ๘ ก.ค. 2567
 แบบเลขที่ ๐๔๑ / ๖๗
[Signature]
 ประธานกรรมการ
[Signature]
 กรรมการ
[Signature]
 กรรมการ

[Signature]
 แบบชุดพิมพ์ประกอบกาหนดการก่อสร้าง
 ฝั่งพื้น ชั้น 1
 แสดงระบบไฟฟ้าจ่ายเครื่องปรับอากาศ
 SCALE 1:150 A3

มาตราส่วน	1:150
วันเดือนปี	
แบบเลขที่	อบจ.สบ. / 2567
E1.03	40
แผ่นที่	จำนวนแผ่น

แบบแปลนท้ายสัญญาซื้อขาย เลขที่ ๖/๖๕๖๘
 ลงวันที่ ๑๑ ก.พ. ๒๕๖๘ จำนวน ๑๓๓ หน้า
 ลงชื่อ
 ลงชื่อ
 ลงชื่อ
 ลงชื่อ



รายละเอียดการติดตั้งทั่วไป

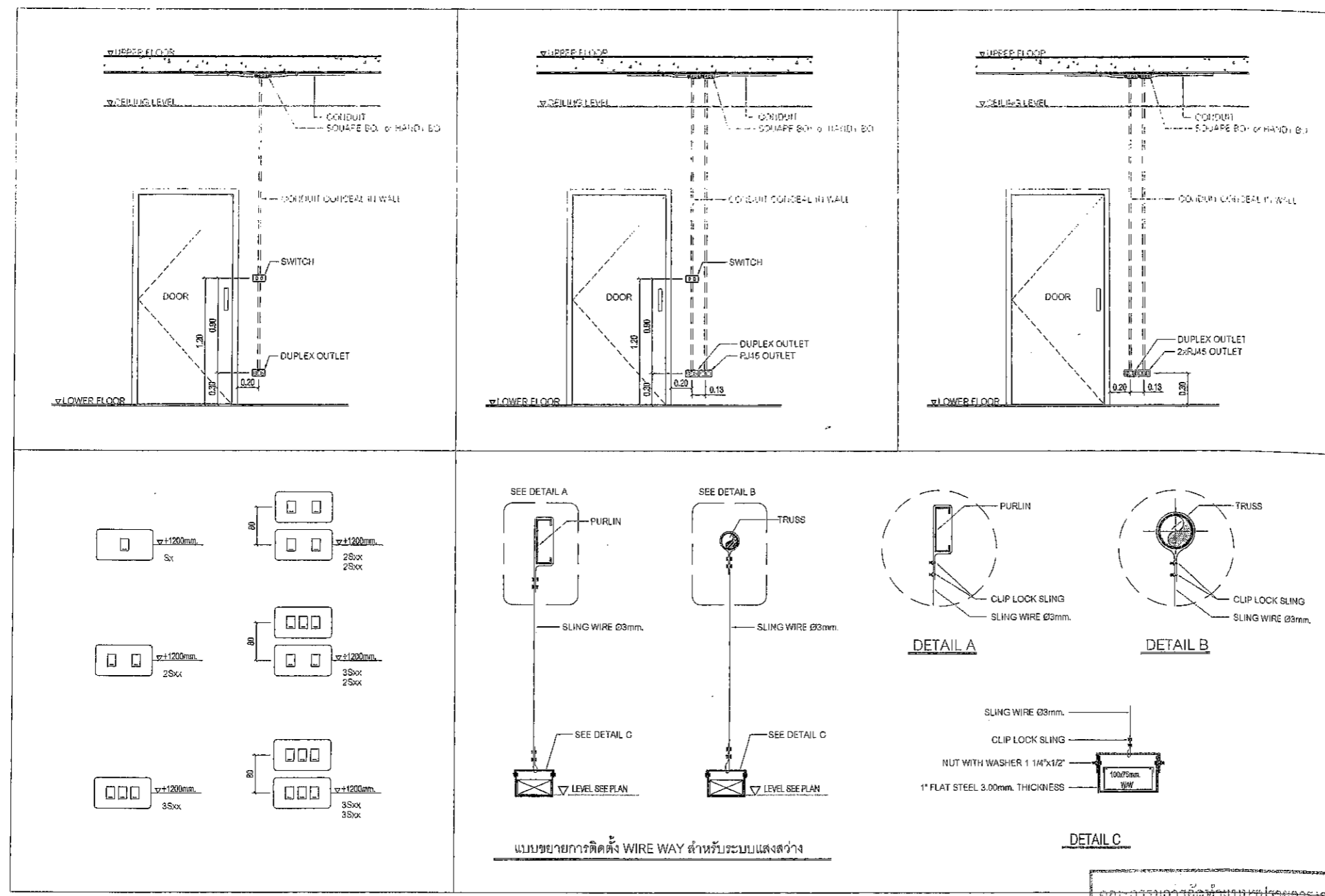

โครงการ
ก่อสร้างศูนย์สุขภาพประชาชนและบูตกรีย์

ที่ตั้งโครงการ
ต.ศรีพิทักษ์ อ.หนองแค จ.สระบุรี

สำรวจ
นายพรชัย แก้วมิ่งวัน
วิศวกรโยธา (ร.บ.)

เขียนแบบ
นายชัยทัต ทัพทวี
นักเขียนแบบโยธา

วิศวกรโยธา
นายมาสุต ชาวสวน
วิศวกรโยธา (ร.บ.)

หัวหน้าฝ่ายออกแบบ
นายสุทธกร ทองท้อ

ผู้อำนวยการส่วนควบคุมการก่อสร้าง
รักษาความปลอดภัยที่ยกเว้นหัวหน้าฝ่ายสำรวจ
นายประพนธ์ สุระเกษม

ผู้อำนวยการช่างติดตั้ง
นายสุรศักดิ์ สมศักดิ์

รองปลัดองค์การบริหารส่วนจังหวัดสระบุรี
นางทิติยาพร เพชรประดิษฐ์

ปลัดองค์การบริหารส่วนจังหวัดสระบุรี
นางสาวนิภา ประจักษ์ฉาย

อนุมัติ
นายธนภุต อัครฉะสัมพันธ์
รองนายกองค์การบริหารส่วนจังหวัด ๑ (ปฏิบัติราชการแทน)
นายกองค์การบริหารส่วนจังหวัดสระบุรี

มาตราส่วน 1:50
วันที่เดือนปี
แบบเลขที่ อบจ.ส.บ. / 256
E2.01 40
แผ่นที่ จำนวนแผ่น

แบบตู้ฉนวนประกอบกา กำหนดครากากถน

คณะกรรมการจัดทำแบบรูปราชการงานก่อสร้าง
ตามค่าตั้ง อบจ.ส.บ. 2025/2567
ลงวันที่ ๒๘ ธ.ค. ๒๕๖๗
แบบแปลนเลขที่ 041/๒๗



แบบแนบท้ายสัญญาซื้อขาย เลขที่ ๖/๒๕๖๘
 ลงวันที่ ๑๑ ก.พ. ๒๕๖๘ จำนวน ๑๓๓ หน้า
 ลงชื่อ.....
 ลงชื่อ.....
 ลงชื่อ.....
 ลงชื่อ.....

รายการประกอบแบบและตารางเครื่อง

ตารางเครื่องปรับอากาศ

ลำดับ	ชนิดเครื่องปรับอากาศ	พื้นที่	ความสามารถ	อุณหภูมิ	ปริมาณลม	ขนาดท่อ (นิ้ว.)			กำลังไฟฟ้าที่ใช้		หมายเหตุ
			การทำความเย็น	°C		CMH	ท่อของเหลว	ท่อแก๊ส	ท่อน้ำทิ้ง	KW	
FCU-1 to 16/CDU-1 to 16	ชนิดแขวน	โถงออกกำลังกาย	30,000	25	1,950/1,750/1,400	3/8	3/4	1	2.64	220/1/50	
FCU-17/CDU-17	ชนิดแขวน	ออฟฟิศ	24,000	25	1,550/1,350/1,240	3/8	5/8	1	2.07	220/1/50	

ตารางพัดลมระบายอากาศ

ลำดับ	ชนิดเครื่องปรับอากาศ	ปริมาณลม	กำลังไฟฟ้าที่ใช้	
		CFM	W	V/PH/HZ
EX-01 to 09	แบบติดผนัง	650	31	220/1/50

รายการประกอบแบบ

สัญลักษณ์	รายละเอียด
	เครื่องปรับอากาศชนิดแขวน ขนาด 30,000 BTU. และ 24,000 BTU. มีมาตรฐาน อุตสาหกรรม (มอก.)
	เครื่องระบายความร้อนประกอบเครื่องปรับอากาศแต่ละเครื่อง เป็นผลิตภัณฑ์ชนิดเดียวกันกับเครื่องปรับอากาศ มีมาตรฐาน อุตสาหกรรม (มอก.)
	พัดลมระบายอากาศ ขนาด 12 นิ้วแบบมีลิ้นกันฝน เป็นอัตโนมัติ ผลิตภัณฑ์ที่มีมาตรฐาน อุตสาหกรรม (มอก.)

แบบคู่ฉบับประกอบกา กำหนดราคาภาค
 [Signatures]

คณะกรรมการ
 ลงวันที่ ๒๐๒๕, ๒๕๖๘
 ๒๕๖๘
 ๐๔๑๑๖๗

โครงการ
 ก่อสร้างศูนย์สุขภาพประชาชนและผู้สูงอายุ

ที่ตั้งโครงการ
 ต.คลองเตย อ.หนองแค จ.สระบุรี

สำรวจ
 นายพรชัย แก้วมิ่งวัน
 วิศวกรโยธา (มอก.)

เขียนแบบ
 นายธีรศักดิ์ ทวีพิทักษ์
 วิศวกรโยธา (มอก.)

วิศวกรโยธา
 นายมาตุต งามสวน
 วิศวกรโยธา (มอก.)

หัวหน้าฝ่ายออกแบบ
 นายสุภากร ทองดี

ผู้อำนวยการส่วนควบคุมการก่อสร้าง
 วิศวกรโยธา (มอก.)

ผู้อำนวยการส่วนช่าง
 นายสุรศักดิ์ สมภักดี

รองปลัดองค์การบริหารส่วนจังหวัดสระบุรี
 นางทิติยาพร เพชรประดับ

ปลัดองค์การบริหารส่วนจังหวัดสระบุรี
 นางสาวนิภา ประสิทธิ์ฉาย

อนุมัติ
 (นายธนภุต อัครสังข์กุล)

รองนายกองค์การบริหารส่วนจังหวัดสระบุรี
 นายกองศักดิ์ เก่งขัน

มาตรฐาน 1 : 150
 วันที่เดือนปี
 แบบเลขที่ อบจ.สบ / 256
 MO.01 40
 แผ่นที่ จำนวนแผ่น

แบบแปลนทำยาสัญญาซื้อขาย เลขที่ ๖/๒๕๖๘
 ลงวันที่ ๑ ก.พ. ๒๕๖๘ จำนวน ๑๓๘๓ หน้
 ลงชื่อ *[Signature]* ผู้ขาย
 ลงชื่อ *[Signature]* ผู้รับ
 ลงชื่อ *[Signature]* ทนาย

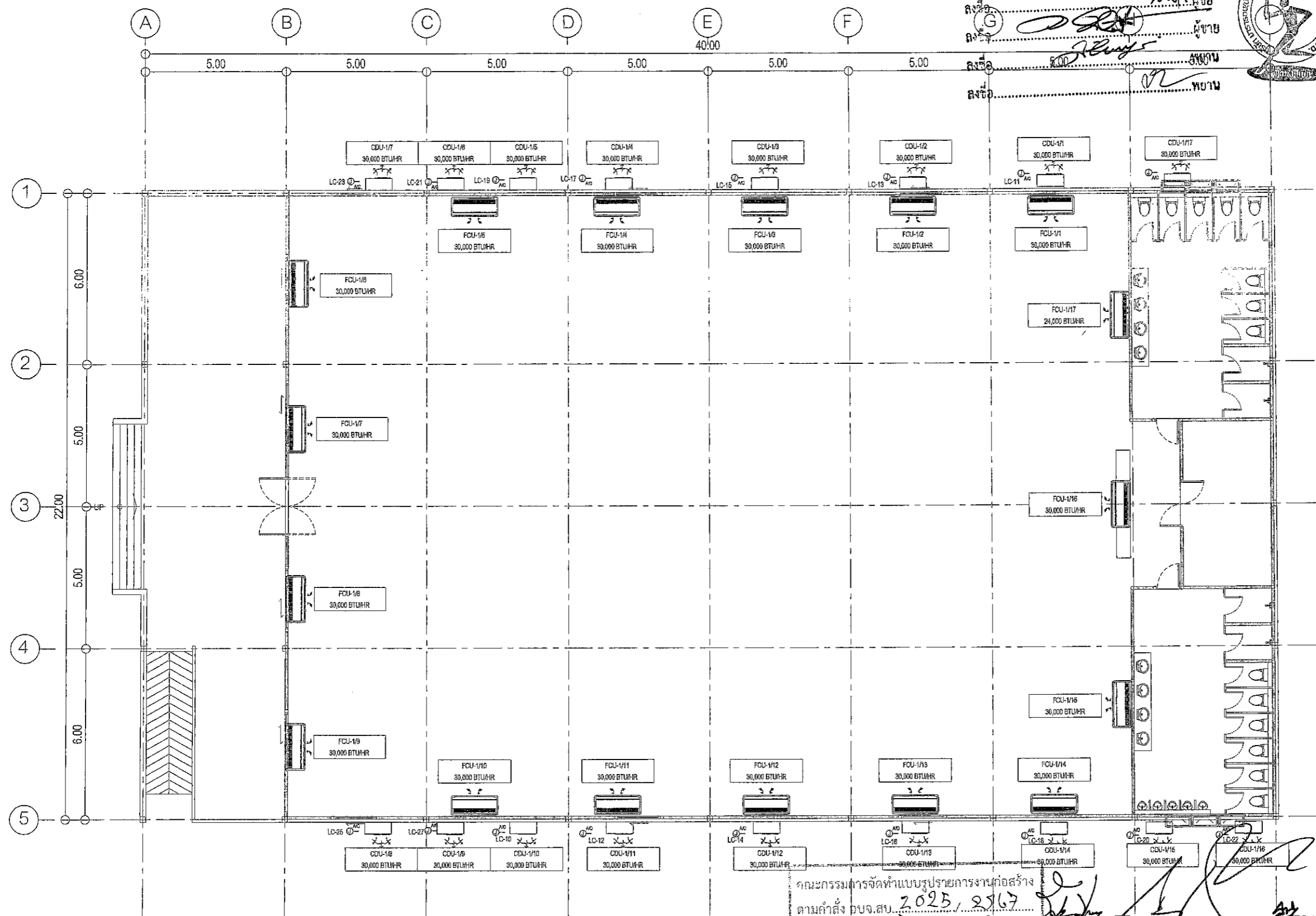

โครงการ
ก่อสร้างศูนย์สุขภาพพลศึกษาและฟิตเนส

ที่ตั้งโครงการ
ต. คลองเตย อ. คลองเตย จ. กรุงเทพฯ

สำรวจ
นายพรชัย แก้วมิ่งวัน
วิศวกรโยธาชำนาญการพิเศษ(จช)

เขียนแบบ
นายชัยทัต ทัพทวี
นักเขียนแบบโยธา

วิศวกรโยธา
นายมาธิต ชาวสวน
วิศวกรโยธาชำนาญการพิเศษ(จช)

หัวหน้าฝ่ายออกแบบ
นายสุทธจักร ทองทัช

ผู้อำนวยการส่วนควบคุมการก่อสร้าง
รักษาการแทนตำแหน่งหัวหน้าฝ่ายสำรวจ
นายระพีชิต สุขเกษม

ผู้อำนวยการสำนักช่าง
นายสุรศักดิ์ สมภักดี
รองปลัดองค์การบริหารส่วนจังหวัดสระบุรี

นางกิตติภาพร เพชรประดับ
ปลัดองค์การบริหารส่วนจังหวัดสระบุรี

นางสาวนิภา ประจักษ์พาส
อนุมัติ

(นายสมศักดิ์ อัครธรรม) อนุมัติ

คณะกรรมการจัดทำแบบรายการงานก่อสร้าง
ตามคำสั่ง อบจ.สบ. 2025, 2567
ลงวันที่ ๘ ส.ค. ๒๕๖7
แบบแปลนเลขที่ 041 / ๕7

[Signature] ประธานกรรมการ
[Signature] กรรมการ
[Signature] กรรมการ
[Signature] กรรมการ

นายสมศักดิ์ อัครธรรม (นายสมศักดิ์ อัครธรรม)

ผังพื้น ชั้น 1
แสดงระบบปรับอากาศ

SCALE 1:150 A3

แบบแสดง	ผังพื้น ชั้น 1 แสดงระบบปรับอากาศ
มาตราส่วน	1 : 150
วันเดือนปี	
แบบเลขที่	อบจ.สบ. / 256
M1.01	40
แผ่นที่	จำนวนแผ่น

แบบแปลนท้ายสัญญาซื้อขายเลขที่ ๖/๖๕๖๘
 ลงวันที่ ๑ ก.พ. ๒๕๖๘ จำนวน ๑๑๓๓ หน้า
 ลงชื่อ.....ผู้ซื้อ
 ลงชื่อ.....ผู้ขาย
 ลงชื่อ.....พยาน

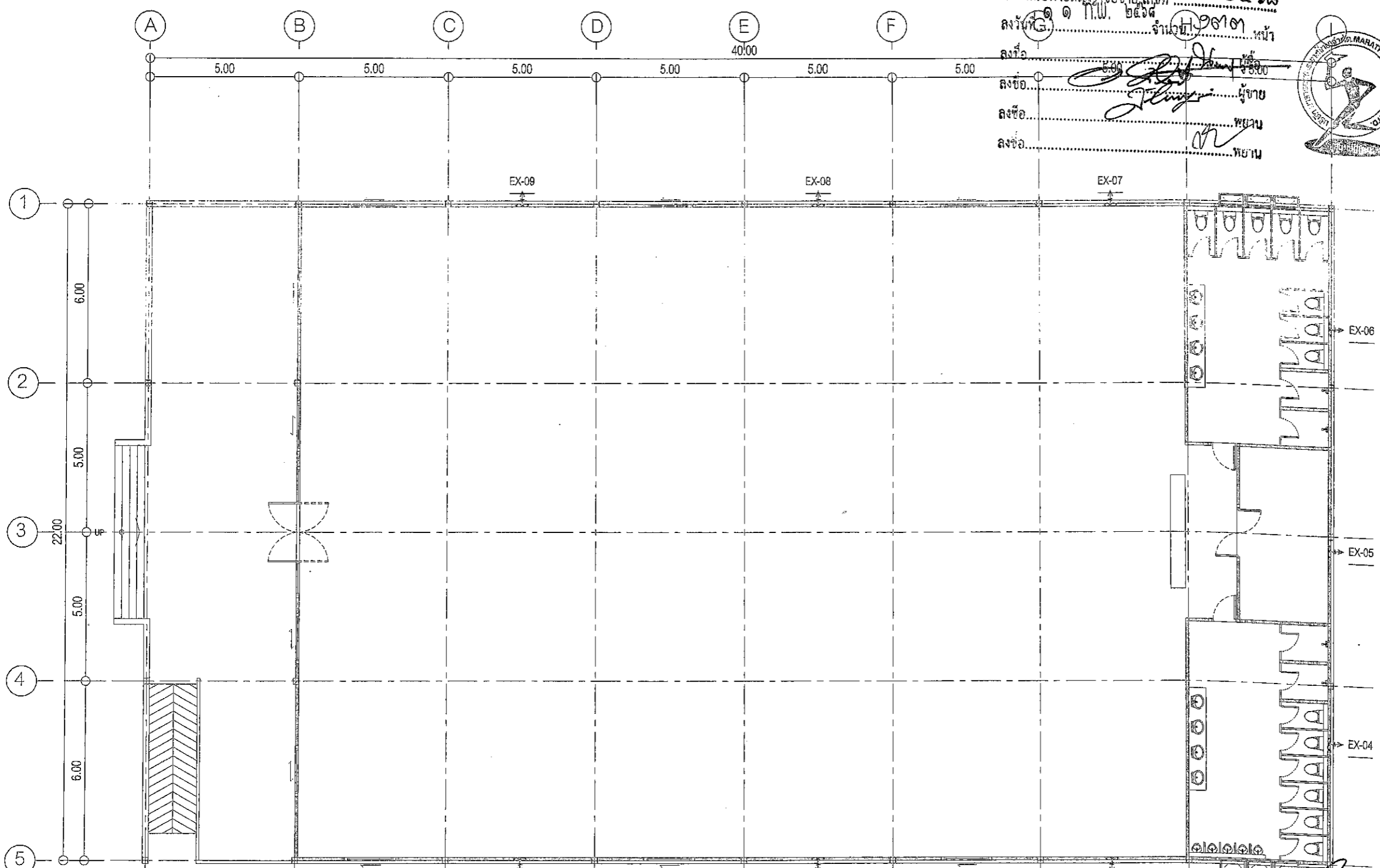

โครงการ
ก่อสร้างศูนย์สุขภาพประชาชนและผู้สูงอายุ

ที่ตั้งโครงการ
ต.คลองค้อ อ.หนองแค จ.สระบุรี

สำรวจ
นายพรชัย แก้วมิ่งวัน
วิศวกรโยธาชำนาญการพิเศษ(ร)

เขียนแบบ
นายชัยศักดิ์ ทัพพี
นักเขียนแบบโยธา

วิศวกรโยธา
นายภาสกร ช่างสวน
วิศวกรโยธาชำนาญการพิเศษ(ร)

หัวหน้าฝ่ายออกแบบ
นายฤทธิชัย ทองไทย
ผู้อำนวยการส่วนควบคุมการก่อสร้าง
สำนักบริหารส่วนงานช่างเทคนิค

นายประเสริฐ สุขเกษม
ผู้อำนวยการส่วนช่างเทคนิค

นายสุรศักดิ์ สมศักดิ์
รองปลัดองค์การบริหารส่วนจังหวัดสระบุรี

นางวิศยาพร เพชรประดับ
ปลัดองค์การบริหารส่วนจังหวัดสระบุรี

นางสาวนิภา ประสิทธิ์ฉาย
อนุมัติ

นายสมศักดิ์ อัคระสิงห์ (ลงนาม)
รองนายกองค์การบริหารส่วนจังหวัดสระบุรี



คณะกรรมการจัดทำแบบรูปรายการงานก่อสร้าง
ตามคำสั่ง อบจ.ส.บ. 2๐25, 2567
ลงวันที่ 4 ส.ค. 2567
แบบแปลนเลขที่ ๐41 / 67

ประธานกรรมการ.....
 วิศวกร.....
 วิศวกร.....
 วิศวกร.....

แบบอนุมัติประกอบทำการกำหนดวงก่อสร้าง
ผังพื้นที่ 1
แสดงระบบระบายอากาศ
SCALE 1:150 A3

นายสมศักดิ์ อัคระสิงห์ (ลงนาม)
รองนายกองค์การบริหารส่วนจังหวัดสระบุรี

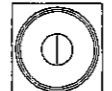
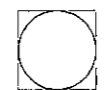
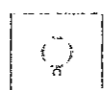
มาตรฐาน 1:150
วันที่เดือนปี.....
แบบเลขที่ ๖๓.๖๓ / 266
M1.02 40
แผ่นที่ จำนวนแผ่น

รายการประกอบแบบงานระบบสุขาภิบาล	
สัญลักษณ์	รายละเอียด
	ถังบำบัดน้ำเสีย PE ขนาด 5,000 ลิตร ผลิตภัณฑ์ มีมาตรฐาน อุตสาหกรรม (มอก.)
	ถังเก็บน้ำ PE แบบตั้งพื้น ขนาด 1,200 ลิตร ผลิตภัณฑ์ มีมาตรฐาน อุตสาหกรรม (มอก.)
	ชุดปั้มน้ำอัตโนมัติ 350 วัตต์
-----	ท่อโกลโครก ใช้ท่อ PVC ชั้น 8.5 ท่อเมน ขนาด 6 นิ้ว ท่อย่อย ขนาด 4 นิ้ว มีมาตรฐาน อุตสาหกรรม (มอก.)
-----	ท่อน้ำทิ้ง ใช้ท่อ PVC ชั้น 8.5 ท่อเมน ขนาด 3 นิ้ว ท่อย่อย ขนาด 2 นิ้ว และท่อขนาด 1 1/2 นิ้ว มีมาตรฐาน อุตสาหกรรม (มอก.)
-----	ท่อน้ำดี ใช้ท่อ PVC ชนิดหนา ชั้น 13.5 ท่อเมน ขนาด 2 นิ้ว ท่อย่อย ขนาด 1 นิ้ว, 3/4 นิ้ว และท่อขนาด 1/2 นิ้ว มีมาตรฐาน อุตสาหกรรม (มอก.)
	ช่องระบายน้ำทิ้งที่พื้น ชนิดแตนเลส แบบมีฝาตะแกรงสีเหลี่ยม และช่องกักน้ำดักกลิ่น ผลิตภัณฑ์ มีมาตรฐาน อุตสาหกรรม (มอก.)
	ช่องทำความสะอาดที่พื้น ชนิดทองเหลือง ขนาด ตามท่อ

แบบแนบท้ายสัญญาข้อที่ ๖/๒๕๖๘
ลงวันที่ ๑๑ ก.พ. ๒๕๖๘ จำนวน ๑๓๓ หน้า
ลงชื่อ.....
ลงชื่อ.....
ลงชื่อ.....
ลงชื่อ.....



ที่ตั้งโครงการ
ต.คลองเตย อ.หนองนาค จ.สระบุรี

สำรวจ นายพรชัย แก้วมิ่งวัน
วิศวกรชำนาญการพิเศษ

เขียนแบบ นายชัยทัต ทิทธิ
นักเขียนแบบ

วิศวกรโยธา นายมารุต ชาวสวน
วิศวกรชำนาญการพิเศษ

หัวหน้าฝ่ายออกแบบ นายฤชกร ทองชัย

ผู้อำนวยการส่วนควบคุมการก่อสร้าง รักษาความปลอดภัยด้านหนังสือพิมพ์สำรวจ

นายประสิทธิ์ สุขเกษม

นายสุชาติ สมศักดิ์

รองปลัดองค์การบริหารส่วนจังหวัดสระบุรี

นางสาวนิภา ประสิทธิ์พวย

อนุมัติ

(นายรณกต ลีจะรังษณ์)

รองนายกองค์การบริหารส่วนจังหวัดสระบุรี

นายกองค์การบริหารส่วนจังหวัดสระบุรี

มาตราส่วน 1:150

วัน/เดือน/ปี

แบบเลขที่ อบจ.สบ / 256

SNO.01 40

แผ่นที่ จำนวนแผ่น

งานประปา งานสุขาภิบาล
การเดินทางประปาทั้งหมด ต้องให้ถูกต้องตามหลักวิชาการ มาตรฐาน ของประปา ข้อตกลงที่จะเข้าสู่ขั้วกันหรือ ก้อนน้ำ ให้เป็นข้อต่อที่เป็นเกลียวทองเหลือง
การปล่อยน้ำเข้าสู่ขั้วกัน ให้ปล่อยน้ำเข้าก่อนที่จะต่อสายเข้าสู่ขั้วกัน เพื่อไม่ให้เศษผงขยะจากการทำงานติดค้างที่ขั้วกันหรือฝักบัว สายชำระ
ท่อน้ำทิ้งก่อนปล่อยลงบ่อพักให้ติดตั้งที่แตรป ดักกลิ่นทุกจุด น้ำที่ใส่ลงในถังบำบัดน้ำจะต้องสะอาด ท่ออากาศถังบำบัดต้องติดตั้งสูงกว่าชายอาคาร หรือตามที่ระบุไว้ในแบบ
รายละเอียดท่อตามรายการ ดังนี้

- ท่อน้ำโกลโครก ใช้ท่อ PVC ชั้น 8.5 ท่อเมน 4 นิ้ว
- ท่อน้ำดี ใช้ท่อ PVC ชนิดหนา ชั้น 13.5 ท่อเมน 2 นิ้ว ท่อย่อย 1-1/2 นิ้ว , 1 นิ้ว , 1/2 นิ้ว
- ท่อน้ำทิ้ง ใช้ท่อ PVC ชั้น 8.5 ท่อเมน 3 นิ้ว ท่อย่อย 2 นิ้ว
- ถังบำบัดน้ำเสีย
ถังบำบัดน้ำเสียเป็น PE กลม แบบเติมอากาศ ขนาด 5,000 ลิตร
ผลิตภัณฑ์มีมาตรฐาน อุตสาหกรรม (มอก.)
- ถังเก็บน้ำดีทำจากวัสดุ PE ทรงกระบอก แบบตั้งพื้น ขนาด 1,200 ลิตร ผลิตภัณฑ์มีมาตรฐาน อุตสาหกรรม (มอก.)
- ชุดปั้มน้ำดี อัตโนมัติ 350 วัตต์

คณะกรรมการจัดทำแบบรายการงานก่อสร้าง
ลายคำสั่ง อบจ.สบ ๒๐๒๕ / ๒๕๖๗
ลงวันที่ ๘ ส.ค. ๒๕๖๗
แบบแปลนเลขที่ ๐๔๑ / ๖๗

นายสุชาติ สมศักดิ์
นายประสิทธิ์ สุขเกษม
นายสุชาติ สมศักดิ์

แบบคู่ฉบับประกอบกำหนดครุภัณฑ์



แบบแนบท้ายสัญญาข้อขาย เลขที่ ๖/๒๕๖๘
 ลงวันที่ ๑๑ ก.พ. ๒๕๖๘ จำนวน ๑๓๓๓ หน้า
 ลงชื่อ.....ผู้ซื้อ
 ลงชื่อ.....ผู้ขาย
 ลงชื่อ.....พยาน
 ลงชื่อ.....พยาน

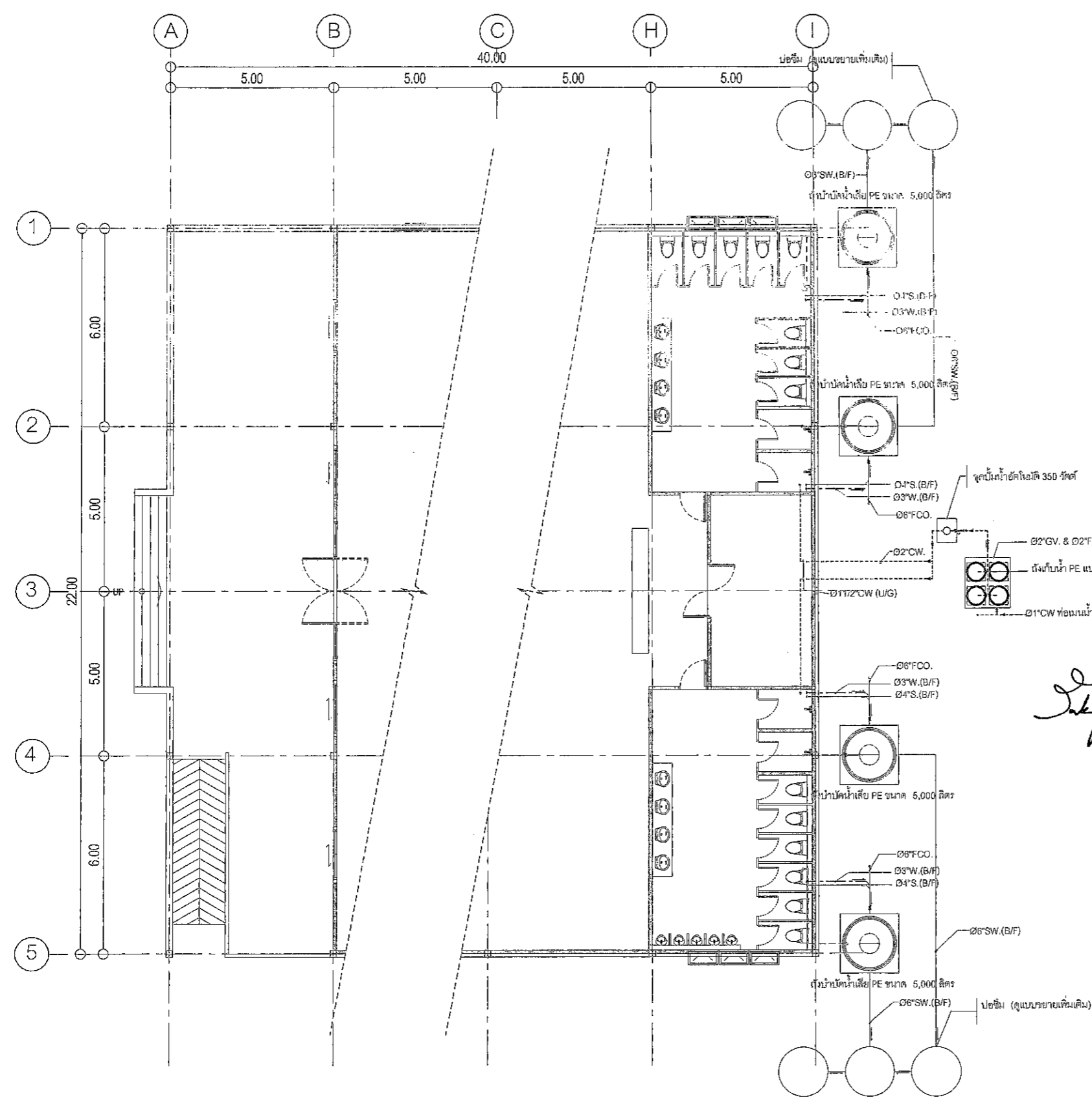

แบบคู่ฉบับประกอบการกำหนดราคากลาง

คณะกรรมการจัดทำแบบรายการงานก่อสร้าง
 ตามคำสั่ง อบจ.สบ. 2025, 25๖7
 ลงวันที่ ๒๘.๑.๒๕๖7
 แบบแปลนเลขที่ ๐41/๖7

ผังพื้น ชั้น 1
 แสดงระบบสุขาภิบาล
 SCALE 1:150 A3

ที่ตั้งโครงการ ต.คลองใหญ่ อ.หนองแค จ.สระบุรี	
สำรวจ	นายพรชัย แก้วบึงวัน วิศวกร (ชำนาญการพิเศษ)
เขียนแบบ	นางชัชชาติ ทัททวี นักเขียนแบบ (ชำนาญการ)
วิศวกรโยธา	นายมาตุต ชาญสวน วิศวกร (ชำนาญการพิเศษ)
หัวหน้าฝ่ายออกแบบ	นายสุรศักดิ์ สมภักดี
ผู้อำนวยการส่วนควบคุมการก่อสร้าง กับงานควบคุมงานส่วนหนึ่งหัวหน้าฝ่ายสำรวจ	นางกิตติยาพร เพชรประดับ
นายประยงค์ สุขเกษม	
ผู้อำนวยการด้านเทคนิค	นางสาวนิภา ประสิทธิ์พาส
นายสุรศักดิ์ สมภักดี	
รองปลัดองค์การบริหารส่วนจังหวัดสระบุรี	
นางกิตติยาพร เพชรประดับ	
ปลัดองค์การบริหารส่วนจังหวัดสระบุรี	
นางสาวนิภา ประสิทธิ์พาส	
อนุมัติ	
(นายธนกร...)	(นายธนกร...)
รองนายกองค์การ	นายธนกร... (นายธนกร...)
นายกองค์การ	นายธนกร... (นายธนกร...)
มาตราส่วน 1:150	
วันเดือนปี	
แบบเลขที่ อบจ.สบ. / 256	
SN1.01	40
แผ่นที่	จำนวนแผ่น

แบบแสดง
 ฝั่งพื้น ชั้น 1 แสดงระบบสุขาภิบาล
 มาตรฐาน 1:150
 วันเดือนปี
 แบบเลขที่ อบจ.สบ. / 256
 SN1.01 40
 แผ่นที่ จำนวนแผ่น

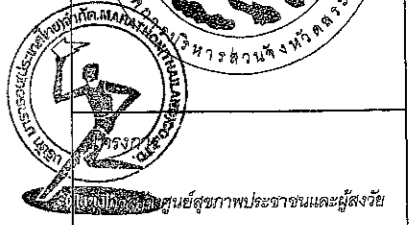

แบบแปลนท้ายสัญญาซื้อขาย เลขที่ ๖/๒๕๖๘
 ลงวันที่ ๑๑ ก.พ. ๒๕๖๘ จำนวน ๑๘๓๓ หน้า
 ลงชื่อ
 ลงชื่อ
 ลงชื่อ
 ลงชื่อ

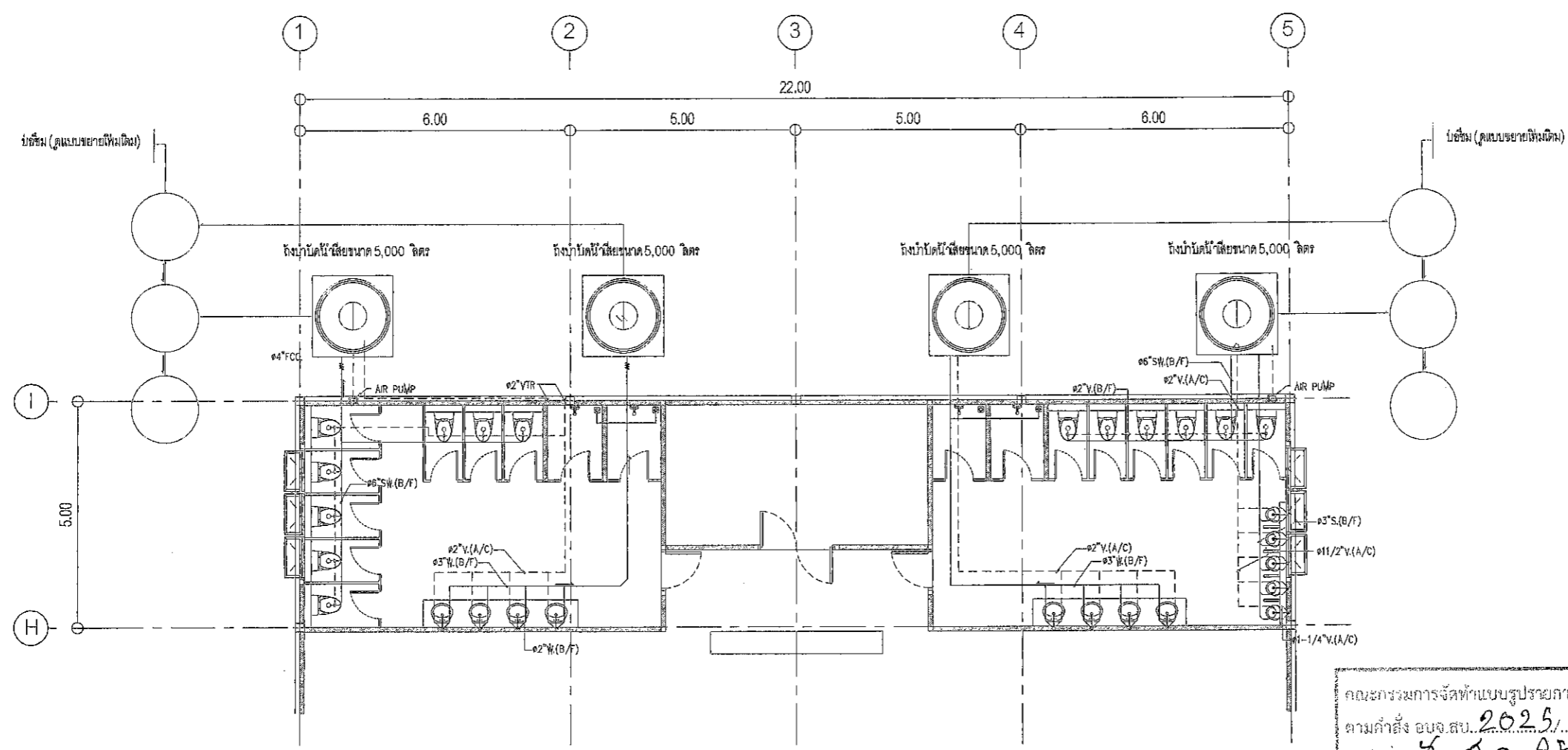

คณะกรรมการจัดทำแบบปรายการงานก่อสร้าง
 ตามคำสั่ง อบจ.สบ. 2025, 2567
 ลงวันที่ ๕ ส.ก. 2567
 แบบแปลนที่ ๐๔๓ / ๖๗

ผังพื้น ชั้น 1
 แบบขยายระบบท่อน้ำเสีย
 SCALE 1:125 A3

.....

แบบตู้ฉนวนประกอบกาทำหนดราคาตกลง

ที่ตั้งโครงการ	ต.คตลิ่ง อ.หนองแค จ.สระบุรี
สำรวจ	นายพรชัย เนืองรัมย์ วิศวกรชำนาญการพิเศษ(วช)
เขียนแบบ	นายชัยทัต ทวีทวี นักเขียนแบบวิศวกรรม
วิศวกรโยธา	นายมารุติ ชาวสวน วิศวกรชำนาญการพิเศษ(วช)
หัวหน้าฝ่ายออกแบบ
นายฤชากร ทองทัช	
ผู้อำนวยการส่วนควบคุมการก่อสร้าง รักษาความปลอดภัยตำแหน่งหัวหน้าฝ่ายสำรวจ
นายประยงค์ สุขเกษม	
ผู้อำนวยการสำนักงานช่าง
นายสุศักดิ์ สมภักดี	
รองปลัดองค์การบริหารส่วนจังหวัดสระบุรี
นางกิตติพร เพชรประดับ	
ปลัดองค์การบริหารส่วนจังหวัดสระบุรี
นางสาวนิภา ประสิทธิ์ฉาย	
อนุมัติ
(นายธนกฤต กิ่ง.....)	
แบบแสดง	แบบแปลนท้ายสัญญาซื้อขาย
ผังพื้น ชั้น 1 แบบขยายระบบท่อน้ำเสีย	
มาตราส่วน	1:125
วันที่เดือนปี
แบบเลขที่	อบจ.สบ. / 256
SN1.02 40	
แผ่นที่	จำนวนแผ่น



แบบแปลนท้ายสัญญาซื้อขาย เลขที่ ๖/๒๕๖๗
 ลงวันที่ ๑๑ ก.พ. ๒๕๖๗ จำนวน ๑๓๑๓
 ลงชื่อ.....ผู้ซื้อ
 ลงชื่อ.....ผู้ขาย
 ลงชื่อ.....พยาน
 ลงชื่อ.....พยาน

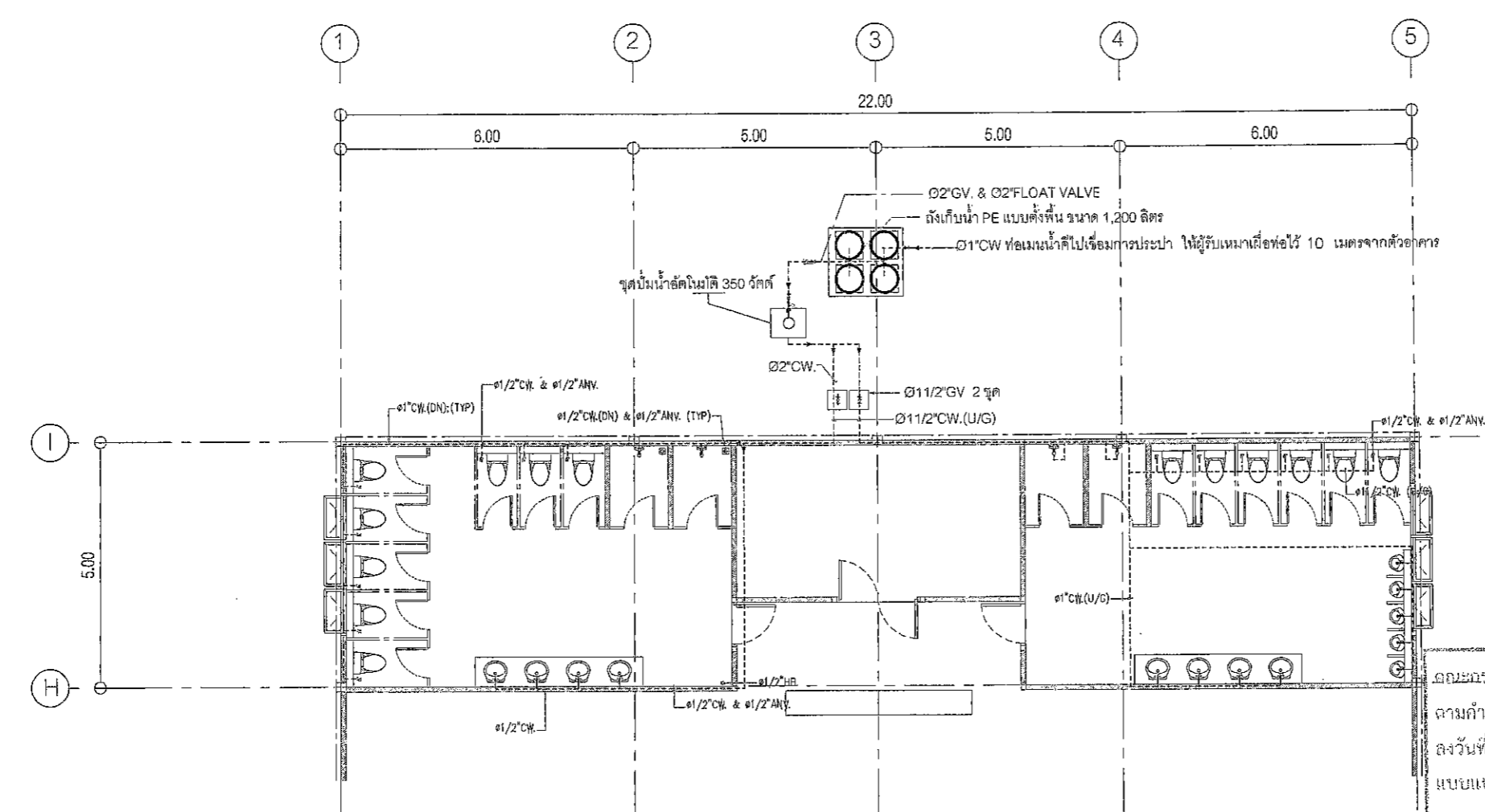

คณะกรรมการจัดทำแบบรูปรายการงานก่อสร้าง
 ตามคำสั่ง อบจ.สบ. ๒๐๒๕/๒๕๖๗
 ลงวันที่ ๙ ธ.ค. ๒๕๖๗
 แบบแปลนเลขที่ ๐.๔๑ / ๖๗

ผังพื้น ชั้น 1
 แบบขยายระบบท่อน้ำดี
 SCALE 1:100 A3

นาย.....
 นาย.....
 นาย.....
 นาย.....

แบบคู่ฉบับประกอบกาทำหนดราคากลาง

ที่ตั้งโครงการ ต.นครพิงค์ อ.หนองแค จ.สระบุรี	
สำรวจ	นายพรชัย แก้วบังวัน วิศวกรโยธาชำนาญการพิเศษ(๖๖)
เขียนแบบ	นายชัยทัต ทวีทวี นักวิชาช่างโยธา
วิศวกรโยธา	นายมาวิศ ขาวสวน วิศวกรโยธาชำนาญการพิเศษ(๖๖)
หัวหน้าฝ่ายออกแบบ	นายฤชชากร ทองทัต
ผู้อำนวยการส่วนควบคุมการก่อสร้าง รักษาความปลอดภัยตำแหน่งหัวหน้าฝ่ายสำรวจ	นายประยุทธ์ สุขเกษม
ผู้อำนวยการสำนักงาน	นายสุรศักดิ์ สมภักดี
รองปลัดองค์การบริหารส่วนจังหวัดสระบุรี	
นางจิตติยาพร เทพรประดับ	
ปลัดองค์การบริหารส่วนจังหวัดสระบุรี	
นางสาวนิภา ประณีพิทยา	
อนุมัติ	
นายธนภฤต อັตถะสัมปยุณะ)	
นายกองค์การบริหารส่วนจังหวัด ปฏิบัติราชการแทน นายกองค์การบริหารส่วนจังหวัดสระบุรี	
มาตราส่วน	1:125
วันที่ตีพิมพ์	
แบบเลขที่	อบจ.สบ. / 256
SN1.03	40
แผ่นที่	จำนวนแผ่น



แบบแนบท้ายสัญญาซื้อขาย เลขที่ ๖/๒๕๖๗
 ลงวันที่ ๑๑ ก.พ. ๒๕๖๗ จำนวน ๑๘๓๓ หน้า
 ลงชื่อ.....
 ลงชื่อ.....
 ลงชื่อ.....
 ลงชื่อ.....

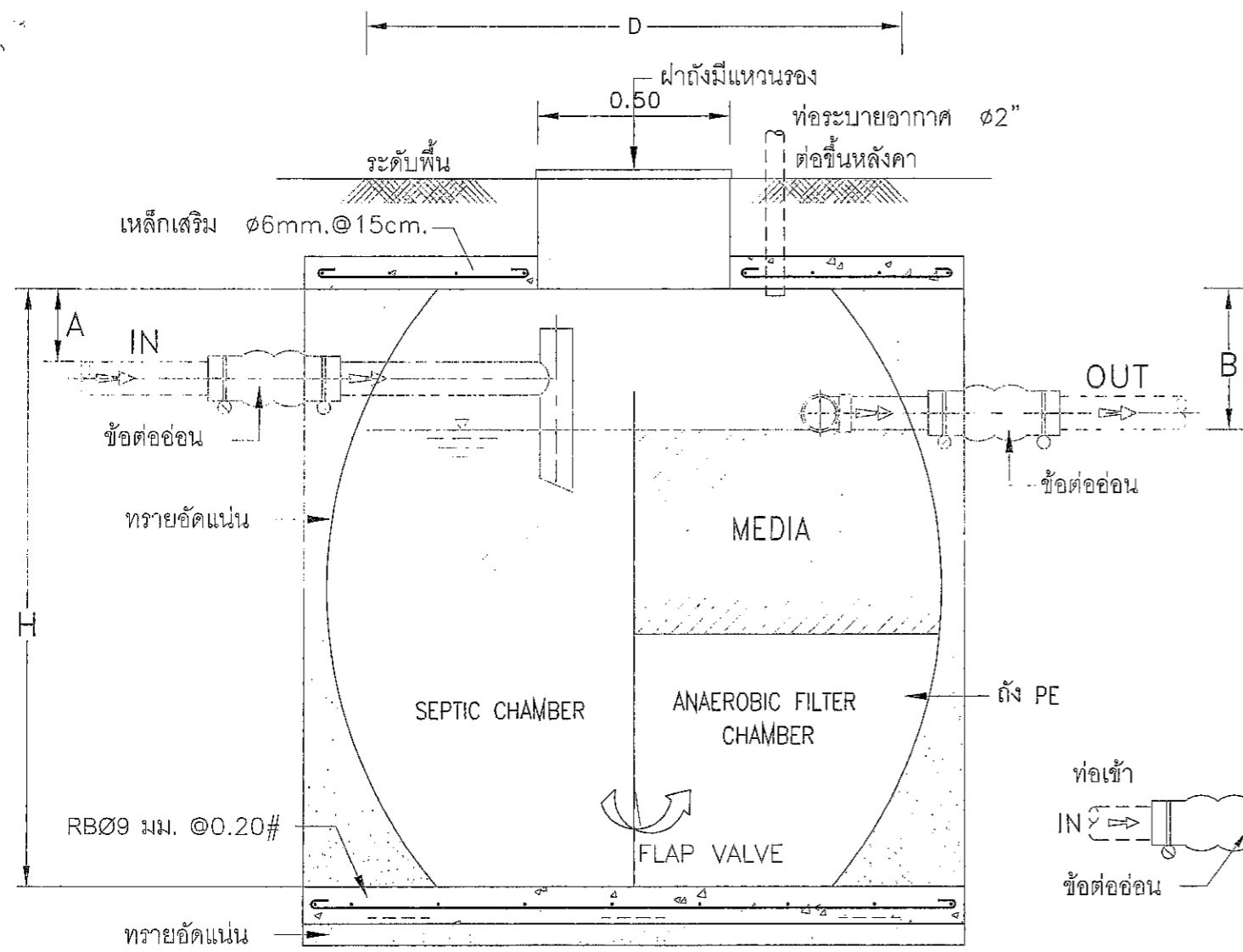

รูปตัด

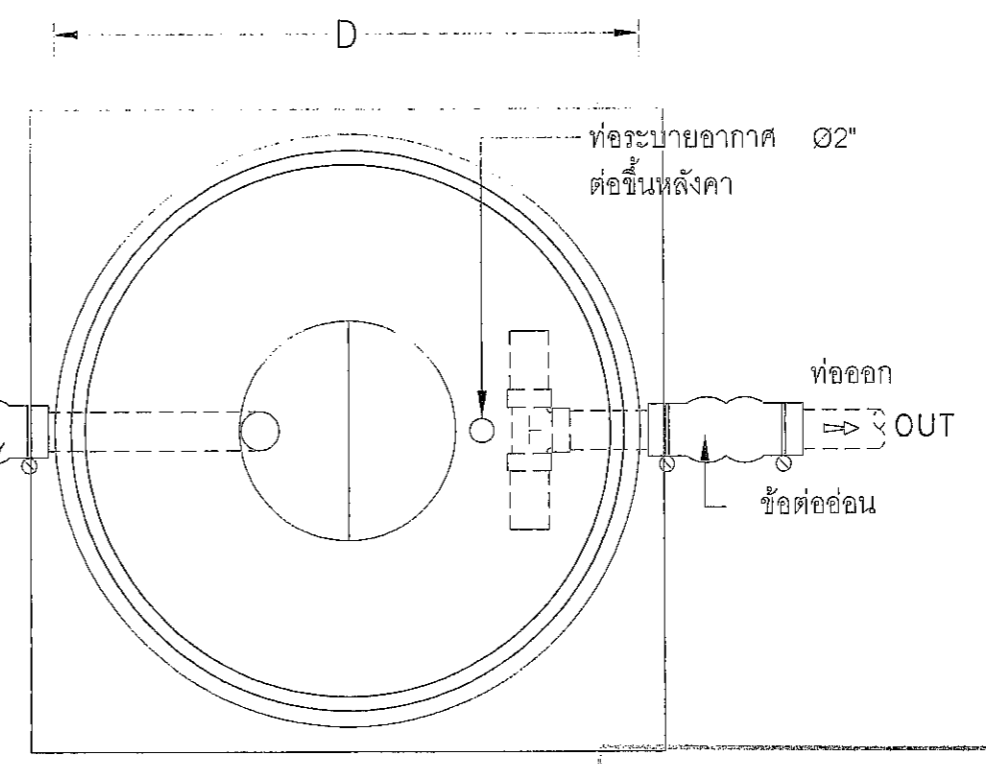

รูปแปลน

ถังบำบัดน้ำเสีย PE แบบถังเกราะ

MODEL	H (มม.)	D (มม.)	A (มม.)	B (มม.)	ท่อเข้า-ออก (มม.)	VENT (มม.)
-	2030	1960	150	200	100(4")	50(2")

NOTE :
 @" ตัวถังทำด้วย PE
 #" ตัวกลางพลาสติก MEDIA แบบ RANDOM PALLRING
 \$" ข้อต่ออ่อน เข้า-ออก พร้อมสายรัดสแตนเลส

คณะกรรมการจัดทำแบบรูปรายการงานก่อสร้าง
 ตามคำสั่ง อบจ.สบ. 2025 / 2567
 ลงวันที่ ๘ ธ.ค. ๒๕๖๗
 แบบแปลนเลขที่ ๐๔๑ / ๒๙

ที่ตั้งโครงการ	ต.ศรีทนต์ อ.หนองแค จ.สระบุรี	
สำรวจ	นายพรชัย แก้วมั่งวัน (วิศวกรชำนาญการพิเศษ)	
เขียนแบบ	นายชัยทัต ทิพทวี (ช่างเขียนแบบ)	
วิศวกรโยธา	นายมาตุต ชาวสวน (วิศวกรชำนาญการพิเศษ)	
หัวหน้าฝ่ายออกแบบ	นายสุชากร ทองทัช	
ผู้อำนวยการส่วนควบคุมการก่อสร้าง	นายประทีป สุขเกษม	
รองปลัดองค์การบริหารส่วนจังหวัดสระบุรี	นางจิตตาพร เพชรประดับ	
ปลัดองค์การบริหารส่วนจังหวัดสระบุรี	นางสาวนิภา ประชิตพลา	
อนุมัติ	(นายธนกฤต อัครสัมปยุตนะ)	
นายกองค้ำการบริหารส่วนจังหวัด ปฏิบัติราชการแทน	นายกองค้ำการบริหารส่วนจังหวัดสระบุรี	
มาตรฐาน	มาตรฐาน 1 : 50	
วันเดือนปี		
แบบเลขที่	อบจ.สบ. / 256	
แผ่นที่	SN2.01	40
	จำนวนแผ่น	

แบบขยายถังบำบัดน้ำเสีย

แบบคู่มือประกอบกาหนดครากากถาง

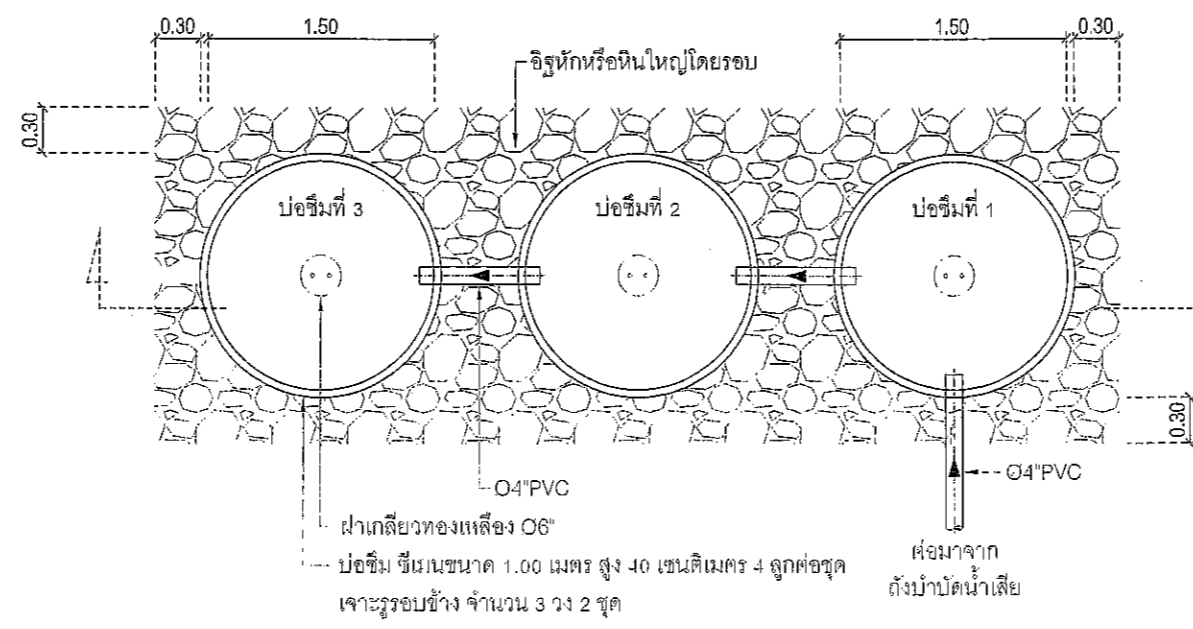

แปลนบ่อซึม

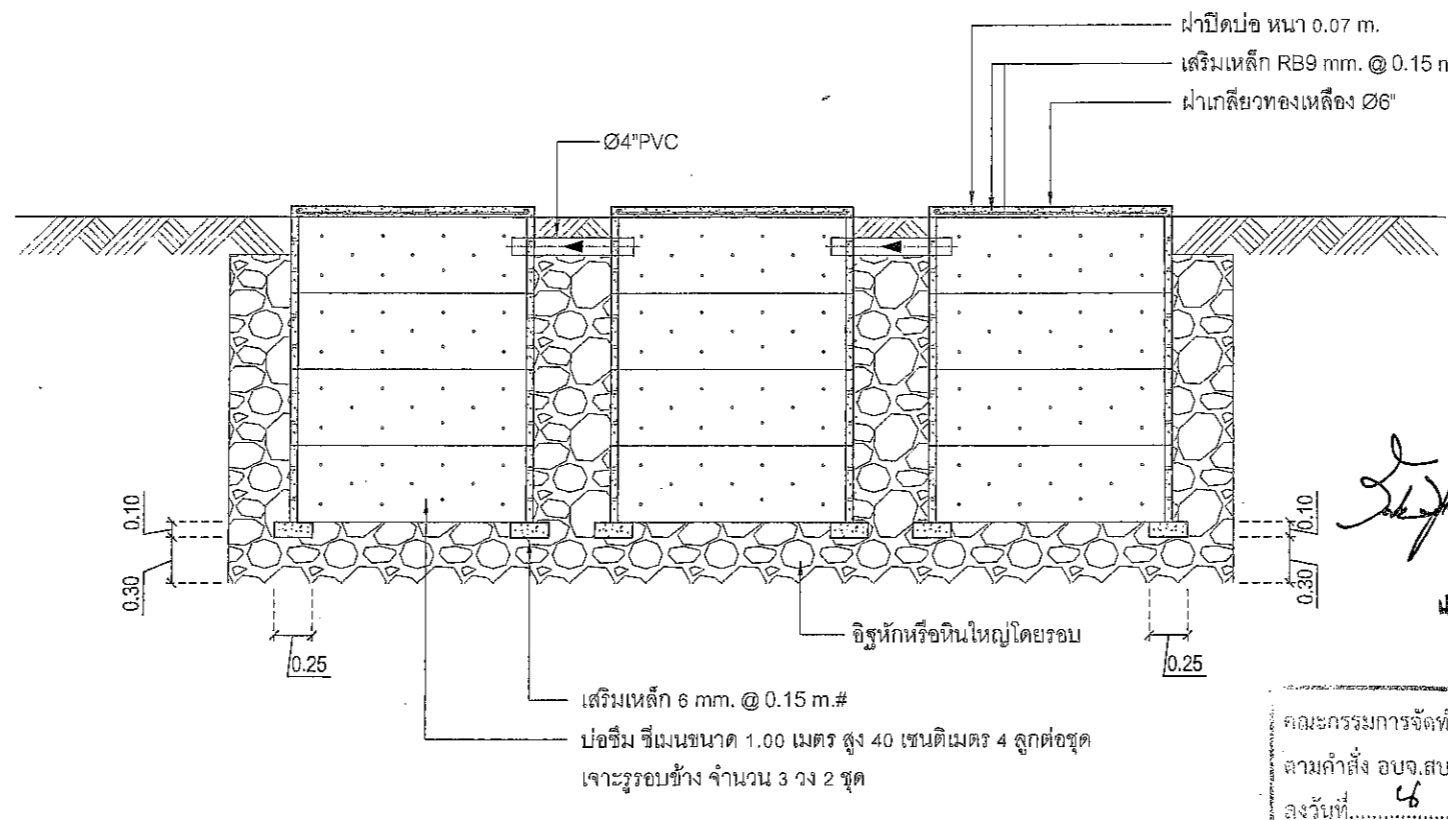

รูปตัดบ่อซึม

แบบขยายบ่อซึม
SCALE 1:50 A3

แบบแนบท้ายสัญญาซื้อขาย เลขที่ ๖/๒๕๖๗
ลงวันที่ ๑๑ ก.ย. ๒๕๖๗ จำนวน ๑๓๑ หน้า
ลงชื่อ.....ผู้ซื้อ
ลงชื่อ.....ผู้ขาย
ลงชื่อ.....พยาน



ที่ตั้งโครงการ
ต.ศรีดิษฐ์ อ.หนองแค จ.สระบุรี

สำรวจ
นายพรชัย แก้วบังวัน
วิศวกรโยธา (พิเศษ)

เขียนแบบ
นายชัชชาติ ทัพทวี
นักเขียนแบบโยธา

วิศวกรโยธา
นายมาตุต ขาวสวน
วิศวกรโยธา (พิเศษ)

หัวหน้าฝ่ายออกแบบ
นายสุชาติ ทองทัช

ผู้อำนวยการส่วนควบคุมการก่อสร้าง
ส่วนราชการบนตำแหน่งหัวหน้าฝ่ายสำรวจ

นายประยงค์ สุขเกษม
ผู้อำนวยการสำนักงาน

นายสุชาติ สมศักดิ์
รองผู้จัดการส่วนวิศวกรรมจังหวัดสระบุรี

นางกัญญาพร เพชรประทีป
ปลัดองค์การบริหารส่วนจังหวัดสระบุรี

นางสาวนิภา ประสิทธิ์พายุ
อนุมัติ

(นายธนภุต อัครสัมปยุตนะ)
รองนายกองค์การบริหารส่วนจังหวัด ปฏิบัติราชการแทน
นายกองค์การบริหารส่วนจังหวัดสระบุรี

คณะกรรมการจัดทำแบบรายการงานก่อสร้าง
ตามคำสั่ง อบจ.สบ. 2025/2567
ลงวันที่ ๕ ส.ค. ๒๕๖๗
แบบแปลนเลขที่ ๐๔๑/๒๖๗

มาตราส่วน 1:50
วันที่เดือนปี
แบบเลขที่ สบ.สบ. / 256
SN2.02 40
แผ่นที่ จำนวนแผ่น

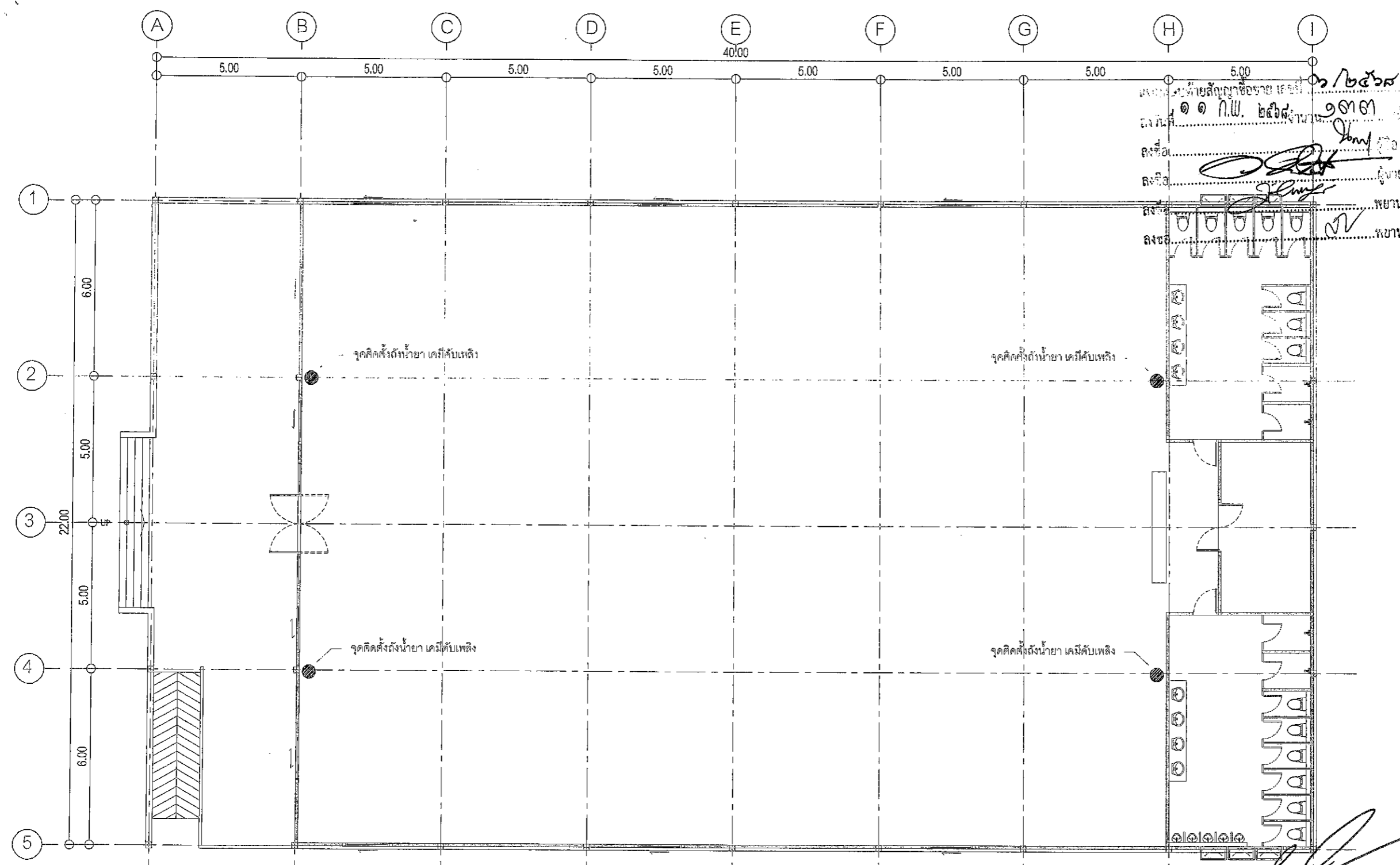

หมายเหตุ ● จุดติดตั้งน้ำยาดับเพลิงแบบมือถือ ขนาด 20 ปอนด์ (มอก.332-2537 และ ISO 9001:2008) ชนิด เคมีแห้ง รวม 4 จุด พร้อมป้ายสัญลักษณ์และวิธีการใช้ดับเพลิง (ตำแหน่งอาจเปลี่ยนแปลงตามความเหมาะสม)

คณะกรรมการจัดทำแบบปรายการงานก่อสร้าง
 ตามคำสั่ง อบจ.สบ. 2025 / 2567
 ลงวันที่ ๙ ธ.ค. 2567
 แบบแปลนเลขที่ ๐๒๑/๐๒

นายวิชัย สุนทรวิชัย
 ๑๑ ก.พ. ๒๕๖๗
 ลงชื่อ: [Signature]
 ลงชื่อ: [Signature]
 ลงชื่อ: [Signature]



ที่ตั้งโครงการ ต.ควนศิษฐ์ อ.หนองแค จ.สระบุรี	
สำรวจ	นายพรชัย แก้วมิ่งวัน วิศวกรโยธา (ร.น.)
เขียนแบบ	นายชัยทัต ทัพทวี นักเขียนแบบโยธา
วิศวกรโยธา	นายมาตุต ชาวสวน วิศวกรโยธา (ร.น.)

หัวหน้าฝ่ายออกแบบ
 นายฤชกร ทองท้อย
 ผู้อำนวยการส่วนควบคุมการก่อสร้าง
 ศึกษาราชอาณาจักรตำแหน่งหัวหน้าฝ่ายสำรวจ
 นายระพีช คุ้มเกษม
 ผู้อำนวยการส่วนช่าง
 นายสุรศักดิ์ สมภักดี
 รองปลัดองค์การบริหารส่วนจังหวัดสระบุรี
 นางทิติยาพร เพชรประดับ
 ปลัดองค์การบริหารส่วนจังหวัดสระบุรี

นางสาวนิภา ประดิษฐ์ฉาย
 อนุมัติ
 (นายธนฤต อัครสัมปยุตตะ)
 รองนายกองค์การบริหารส่วนจังหวัด ปฏิบัติราชการแทน
 นายกองค์การบริหารส่วนจังหวัดสระบุรี

ผังพื้น ชั้น 1
 แสดงระบบป้องกันอัคคีภัย
 SCALE 1:150 A3

มาตราส่วน	1:150
วันเดือนปี	
แบบเลขที่	อบจ.สบ. / 256
แผ่นที่	FP1.01 / 40
	จำนวนแผ่น



[Handwritten signature]

แบบคำนวณประกอบกา กำหนดราคาจากสัญญา

แบบแนบท้ายสัญญาซื้อขาย เลขที่ ๑๖๕๖๖
 ลงวันที่ ๑๑ ก.พ. ๒๕๖๘ จำนวน ๑๐๓๓๓ หน้า
 ลงชื่อ *[Signature]* ผู้ซื้อ
 ลงชื่อ *[Signature]* ผู้ขาย
 ลงชื่อ *[Signature]* พยาน
 ลงชื่อ *[Signature]* พยาน

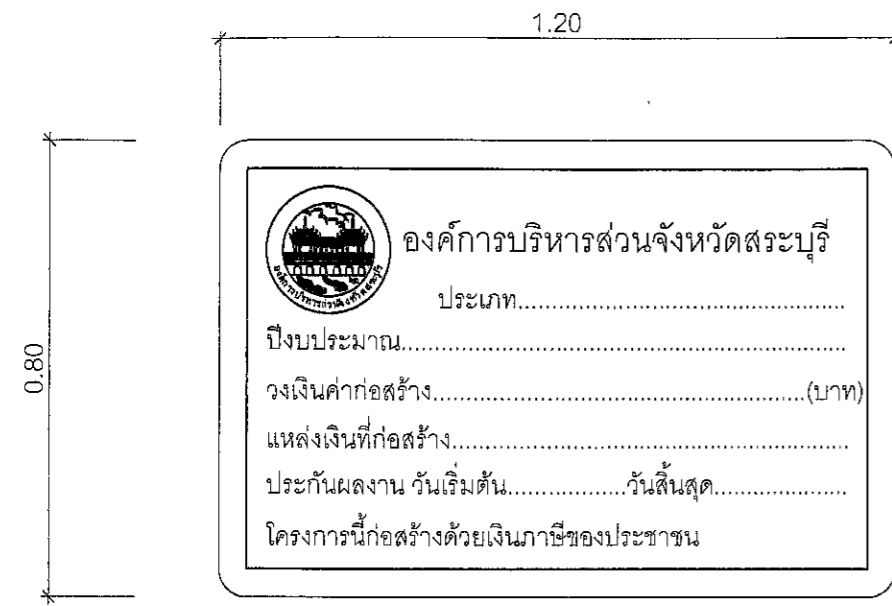

ด้านหน้า

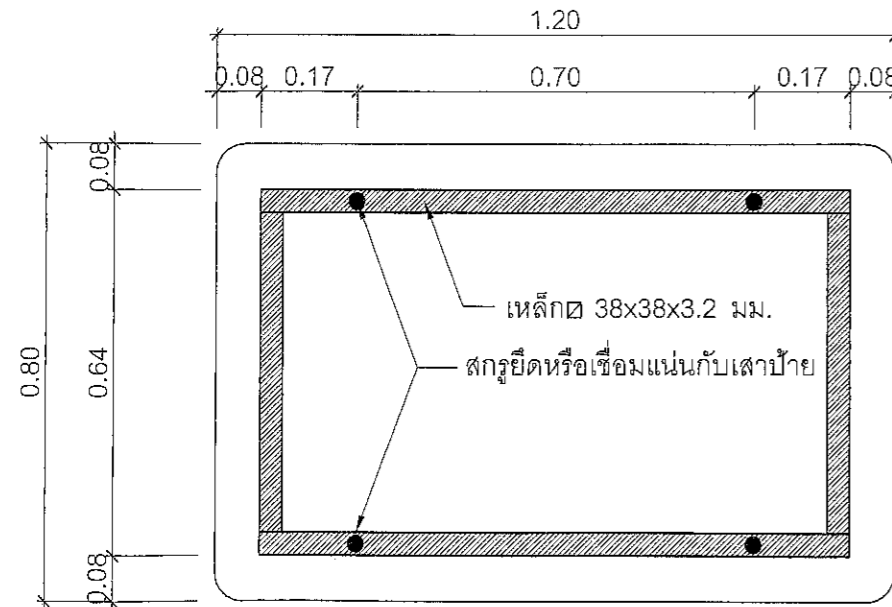

ด้านหลัง

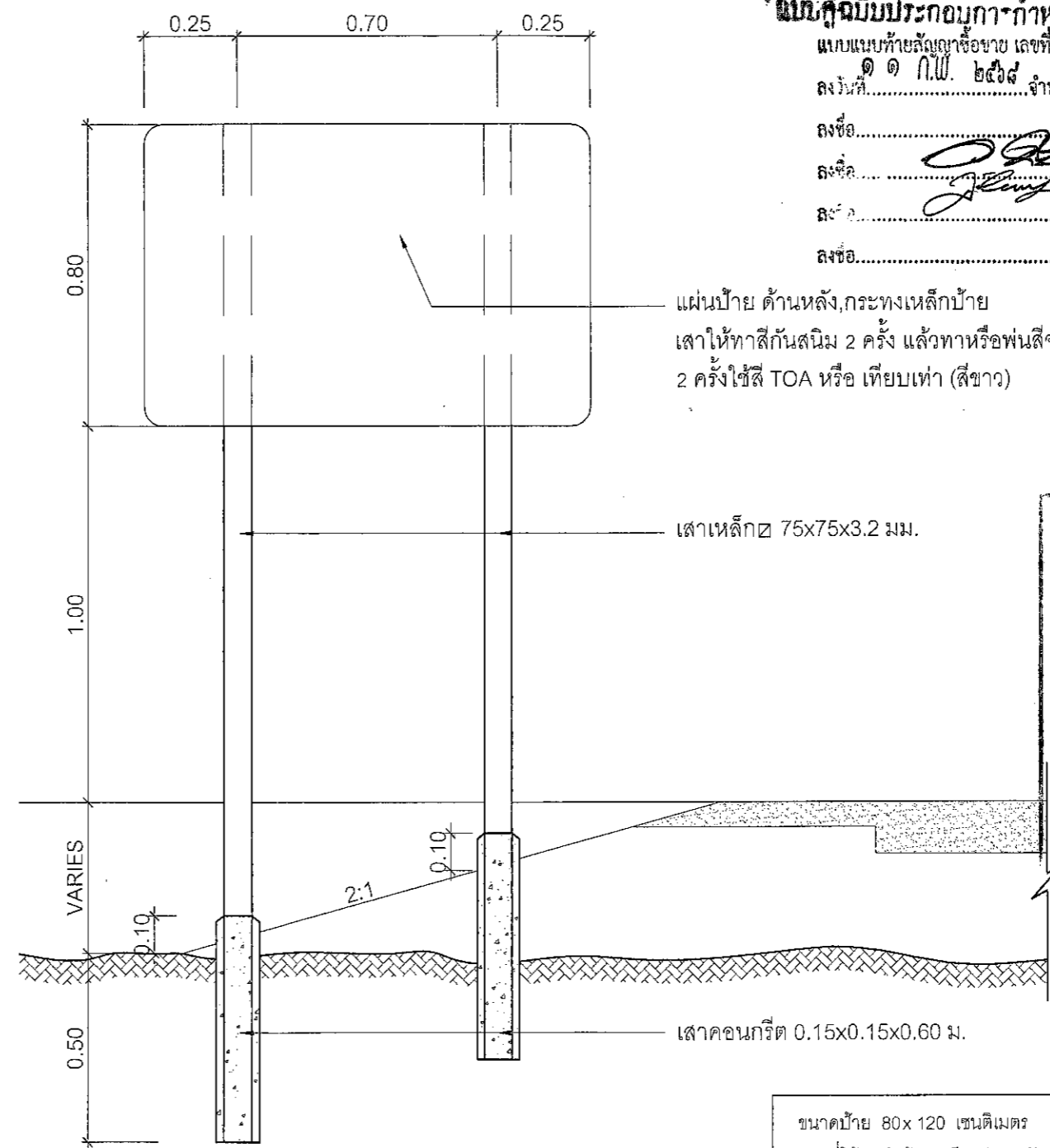

แสดงการปักเสาป้าย

แผ่นป้าย ด้านหลัง, กระทบเหล็กป้าย
 เสาให้ทาสีกันสนิม 2 ครั้ง แล้วทาทนหรือพ่นสีจริง
 2 ครั้ง ใช้สี TOA หรือ เทียบเท่า (สีขาว)

เสาเหล็ก 75x75x3.2 มม.

เสาคอนกรีต 0.15x0.15x0.60 ม.

คณะกรรมการจัดทำแบบรายการงานก่อสร้าง
 ตามคำสั่ง อบจ.สบ. ๒๐๒๕ / ๒๕๖๗
 ลงวันที่ ๒๖ ส.ค. ๒๕๖๗
 แบบแปลนเลขที่ ๐๔๑.๑๖๗

[Signature] ประธานกรรมการ
[Signature] กรรมการ
[Signature] กรรมการ
[Signature] กรรมการ
[Signature] กรรมการ

ขนาดป้าย 80x 120 เซนติเมตร
 วัสดุที่ใช้ ทำด้วยเหล็กแผ่นชุบสังกะสีหนา 1.2 มม. ตาม มอก. 389
 เสาเหล็ก 75x75x3.2 มิลลิเมตร
 การติดตั้ง ติดตั้ง จุดเริ่มต้นถนนของโครงการหรือบริเวณใกล้เคียงกับโครงการ
 หมายเหตุ 1. พื้นป้ายสติกเกอร์สีแดงสะท้อนแสงกันความร้อน
 2. เส้นทึบรอบป้ายสติกเกอร์สีขาวสะท้อนแสงกันความร้อน
 3. ตัวหนังสือและตราองค์การบริหารส่วนจังหวัดสระบุรีเป็นสติกเกอร์สีขาวสะท้อนแสงกันความร้อน

ตัวอย่างแผ่นป้ายแสดงรายละเอียดงานก่อสร้าง

แบบแนบท้ายสัญญาซื้อขาย เลขที่ ๖/๒๕๖๗
 ลงวันที่ ๑๑ ก.พ. ๒๕๖๗ จำนวน ๑๓๓ หน้า
 ลงชื่อ.....ผู้ซื้อ
 ลงชื่อ.....ผู้ขาย
 ลงชื่อ.....พยาน
 ลงชื่อ.....พยาน



โครงการก่อสร้างขององค์การบริหารส่วนจังหวัดสระบุรี
 โทร 036-211852

ประเภทของงานสิ่งก่อสร้าง.....
 ปริมาณงานก่อสร้าง.....

(Signatures)
 แบบที่แนบประกอบด้วยข้อกำหนดราคากลาง

ชื่อ ที่อยู่ หมายเลขโทรศัพท์ ผู้รับจ้าง.....
 ระยะเวลาเริ่มต้น และระยะเวลาสิ้นสุด รวมเป็นระยะเวลากี่วัน.....
 วงเงินงบประมาณที่ได้ตั้งไว้หรือที่ได้รับ.....
 ราคาากลางค่าก่อสร้าง.....
 วงเงินค่าก่อสร้างตามที่ได้ลงนามในสัญญาจ้าง.....
 ชื่อกรรมการตรวจการจ้างและผู้ควบคุมงาน พร้อมหมายเลขโทรศัพท์.....

คณะกรรมการรับจ้าง.....
 ตามที่แจ้ง ลงข้อ.๒๖ 2025/25๖7
 ลงวันที่ ๑๑ ก.พ. ๒๕๖7
 เลขที่ ๐๔๖/๒๕๖7
(Signatures)

ส่งมอบงานจ้างวันที่..... ตรวจรับงานจ้างวันที่.....
 โครงการนี้ก่อสร้างด้วยเงินภาษีของประชาชน

หมายเหตุ วัสดุที่ใช้ทำแผ่นป้ายให้ใช้แผ่นไวนิลคลุมแผ่นเหล็กหรือไม้อัดขนาดกว้างไม่น้อยกว่า 1.20 เมตร
 ยาวไม่น้อยกว่า 2.40 เมตร

งบประมาณปี 2567

แบบเลขที่ ๑๙๑/67



แบบแนบท้ายสัญญาข้อขาย เลขที่ ๖/๒๕๖๘
 ลงวันที่ ๑๑ ก.พ. ๒๕๖๘ จำนวน ๑๗๗ หน้า
 ลงชื่อ.....ผู้ซื้อ
 ลงชื่อ.....ผู้ขาย
 ลงชื่อ.....พยาน
 ลงชื่อ.....พยาน



โครงการก่อสร้างอาคารศูนย์ส่งเสริมสุขภาพประชาชนและผู้สูงอายุ

บริเวณเทศบาล หมู่ที่ 1 ต.ไม้ต่า อ.หนองแค จ.สระบุรี

คณะกรรมการจัดทำแบบรูปายการงานก่อสร้าง
 ตามคำสั่ง อบจ.สบ. 2025 / 2567
 ลงวันที่ 8 ส.ค. 2567
 แบบแปลนเลขที่ ๐29/67

.....ประธานกรรมการ
กรรมการ
กรรมการ
กรรมการ
กรรมการ

ฝ่ายสำรวจและฝ่ายออกแบบ ส่วนควบคุมการก่อสร้าง
 สำนักช่าง องค์การบริหารส่วนจังหวัดสระบุรี

นาย.....
 นาย.....
 นาย.....



บริเวณเทศบาล หมู่ที่ ๑ ต. โป่งเตา อ.หนองแค จ.สระบุรี

สำรวจ นายพรชัย แก้วบัวจันทร์
เขียนแบบ นายชัยศักดิ์ รัตที
วิศวกรโยธา นายมารุต ชวสวน

หัวหน้าฝ่ายออกแบบ นายชัชวาล ทองทัช
ผู้อำนวยการส่วนควบคุมการก่อสร้าง นายประวิทย์ ฤทธิกุล

ผู้อำนวยการสำนักงาน นายสุรศักดิ์ สมศักดิ์
รองปลัดองค์การบริหารส่วนจังหวัดสระบุรี นางกิตติยาพร เพชรประดับ
ปลัดองค์การบริหารส่วนจังหวัดสระบุรี นางสาวนิภา ประดิษฐ์ชาย
อนุมัติ อรุณรัตน์

(นายชนกฤต อิตตะสัมปยุตนะ)
รองนายกองค์การบริหารส่วนจังหวัด ปฏิบัติราชการแบบแสดง
นายกองค์การบริหารส่วนจังหวัดสระบุรี
มาตราส่วน 1:150
วันเดือนปี ๒๓/๑๑/๒๕๖๓
แบบเลขที่ อบจ.สย ๒๓/๑๑/๒๕๖๓
A0.01 41
เล่มที่ จำนวนแผ่น

Table with columns: แบบสถาปัตยกรรม (Architectural Drawing Type), แบบวิศวกรรมไฟฟ้าและสื่อสาร (Electrical and Communication Engineering Drawing Type), มาตรฐานสัญลักษณ์ต่างๆ (Various Symbol Standards), and หมายเหตุ (Remarks). Rows include details for doors, windows, stairs, and structural elements.

คณะกรรมการจัดทำแบบสรุปครุงานก่อสร้าง
ตามคำสั่ง อบจ.สย. ๒๐๒๕ / ๒๕๖๓
ลงวันที่ ๘ ส.ค. ๒๕๖๓
แบบแปลนเลขที่ ๐๒๑๒๖๗
[Signatures]

นาย... [Signature]



รายการวัสดุสถาปัตยกรรม		MATERIAL SPECIFICATION		ตารางแสดงวัสดุประกอบห้องภายในอาคาร		
รายการพื้น		DESCRIPTION		เลขห้อง	ชื่อห้อง	วัสดุพื้น
F1	พื้นเคลือบ ปูนระดับ ทำผิวขัดมัน	DESCRIPTION: กระเบื้องยาง ความหนา 4 มม. ฉายสี		101	เฉลียง	F1
F2	พื้นเคลือบ ปูนระดับ ปูกระเบื้องแกรนิตโต้	MODEL: -				
F3	พื้นเคลือบ ปูนระดับ ปูกระเบื้องแกรนิตโต้	SUPPLIER: -				
F4	พื้นเคลือบ ปูนระดับ ปูกระเบื้องแกรนิตโต้	DESCRIPTION: กระเบื้องแกรนิตโต้ 0.60x0.60 ม. สีเทา		FL=+0.50M.	CL= -	
F5	พื้นเคลือบ ปูนระดับ ทำผิวเรียบ	MODEL: -		102	โถงออกกำลังกาย	
		SUPPLIER: -				
		DESCRIPTION: กระเบื้องแกรนิตโต้ 0.30x0.30 ม. สีเทา		FL=+0.60M.	CL= -	
		MODEL: -		103	Reception	
		SUPPLIER: -				
		DESCRIPTION: กระเบื้องแกรนิตโต้ 0.30x0.30 ม. สีขาว		FL=+0.60M.	CL= +3.60M.	
		MODEL: -		104	Office	
		SUPPLIER: -				
		DESCRIPTION: สีน้ำอะครีลิก 100% สีเทา		FL=+0.60M.	CL= +3.60M.	
		MODEL: -		105	ห้องเก็บของ	
		SUPPLIER: -				
		DESCRIPTION: สีน้ำอะครีลิก 100% สีขาว		FL=+0.60M.	CL= +3.60M.	
		MODEL: -		106	ห้องน้ำหญิง	
		SUPPLIER: -				
		DESCRIPTION: สีน้ำอะครีลิก 100% สีเทาอ่อน		FL=+0.50M.	CL= +3.50M.	
		MODEL: -		107	ห้องน้ำชาย	
		SUPPLIER: -				
		DESCRIPTION: สีน้ำอะครีลิก 100% สีขาว		FL=+0.50M.	CL= +3.50M.	
		MODEL: -		EX101	พื้นที่ภายนอก	
		SUPPLIER: -				
		DESCRIPTION: วัสดุ Metal Sheet : แผ่นเหล็ก หนา 0.40 มม. รวงเหล็ก หนา 25 มม.		FL=+0.00M.	CL= -	
		MODEL: -		EX102	พื้นที่สวน	
		SUPPLIER: -				
		DESCRIPTION: กระจกใส หนา 10 มม. ฉายสี		FL=+0.00M.	CL= -	
		MODEL: -				
		SUPPLIER: -				
		DESCRIPTION: กระจกใส หนา 10 มม. ฉายสี				
		MODEL: -				
		SUPPLIER: -				
		DESCRIPTION: กระจกใส หนา 10 มม. ฉายสี				
		MODEL: -				
		SUPPLIER: -				
		DESCRIPTION: กระจกใส หนา 10 มม. ฉายสี				
		MODEL: -				
		SUPPLIER: -				
		DESCRIPTION: กระจกใส หนา 10 มม. ฉายสี				
		MODEL: -				
		SUPPLIER: -				
		DESCRIPTION: กระจกใส หนา 10 มม. ฉายสี				
		MODEL: -				
		SUPPLIER: -				

โครงการ
โครงการก่อสร้างอาคารศูนย์ส่งเสริม
สุขภาพประชาชนและชุมชน

ที่ตั้งโครงการ
บริเวณเทศบาล หมู่ที่ ๑
ต.ไผ่ดำ อ.หนองแค จ.สระบุรี

สำรวจ
นายพรชัย แก้วจันทร์
วิศวกรชำนาญการพิเศษ

เขียนแบบ
นายชัชชาติ ทัพทวี
นักเขียนแบบสถาปัตย์

วิศวกรโยธา
นายมาตุต ชาญสวน
วิศวกรชำนาญการพิเศษ

หัวหน้าฝ่ายออกแบบ
นายสุชากร ทองอ้อ

ผู้อำนวยการส่วนควบคุมการก่อสร้าง
นายประสิทธิ์ สุขเกษม

ผู้ช่วยกรรมการส่วนควบคุมการก่อสร้าง
นายสุรศักดิ์ สมภักดิ์

รองปลัดองค์การบริหารส่วนจังหวัดสระบุรี
นางกิตติยาพร เพชรประดับ

ปลัดองค์การบริหารส่วนจังหวัดสระบุรี
นางสาวนิภา ประจักษ์พิทย

อนุมัติ
นายชัชชาติ ทัพทวี

(นายชัชชาติ ทัพทวี)
นายกองค์การบริหารส่วนจังหวัด ปฎิบัติราชการ
แบบแสดง
นายกองค์การบริหารส่วนจังหวัดสระบุรี

มาตราส่วน 1:150
พิมพ์เดือนปี
แบบเลขที่ จ.ร.ส.บ.019/2567
A0.02 41
แผ่นที่ จำนวนแผ่น

โครงการ
เลขที่ ๖/๒๕๖๗
วันที่ ๘ สิงหาคม ๒๕๖๗
ลายเซ็น
นายชัชชาติ ทัพทวี

คณะกรรมการจัดทำแบบรายการงานก่อสร้าง
ตามคำสั่ง อบจ.ส.บ. 2025 / 2567
ลงวันที่ 8 สิงหาคม 2567
แบบแปลนเลขที่ 029/67
ลายเซ็น
นายชัชชาติ ทัพทวี

ผู้ควบคุมงาน
ลายเซ็น
นายชัชชาติ ทัพทวี

แบบแนบท้ายสัญญาซื้อขาย เลขที่ ๖/๒๕๖๘
 ลงวันที่ ๑๑ มิ.ย. ๒๕๖๘ จำนวน ๑๓๑๓ หน้า
 ลงชื่อ.....ผู้ซื้อ
 ลงชื่อ.....ผู้ขาย
 ลงชื่อ.....พยาน
 ลงชื่อ.....พยาน



ที่ตั้งโครงการ
 บริเวณเทศบาล หมู่ที่ 1
 ต.ไผ่ต่า อ.หนองแค จ.สระบุรี

สำรวจ นายพรชัย เม้งมีวัง
 วิศวกรโยธา นายสุรุต ช่างสวน
 วิศวกรโยธา

หัวหน้าฝ่ายออกแบบ
 นายสุชาติ ทองท้อ

ผู้ดำเนินการส่วนควบคุมการก่อสร้าง
 นายประยงค์ สุขเกษม

ผู้ดำเนินการกำกับ
 นายสุศักดิ์ สมศักดิ์

รองปลัดองค์การบริหารส่วนจังหวัดสระบุรี
 นางทัศนาพร เจริญประดับ

ปลัดองค์การบริหารส่วนจังหวัดสระบุรี
 นางสาวนิภา ปะชีพลา

อนุมัติ
 (นายชนกฤต อัดละสัมปยุตนะ)

รองนายกองค์การบริหารส่วนจังหวัด ปฏิบัติราชการ
 นายองค์การบริหารส่วนจังหวัดสระบุรี

มาตราส่วน 1:100
 วันที่ออกรับ
 แบบเลขที่ อบจ.สบ ๐๒๖ / ๒๕๖ ๒
 A0.03 41
 แผ่นที่ จำนวนแผ่น

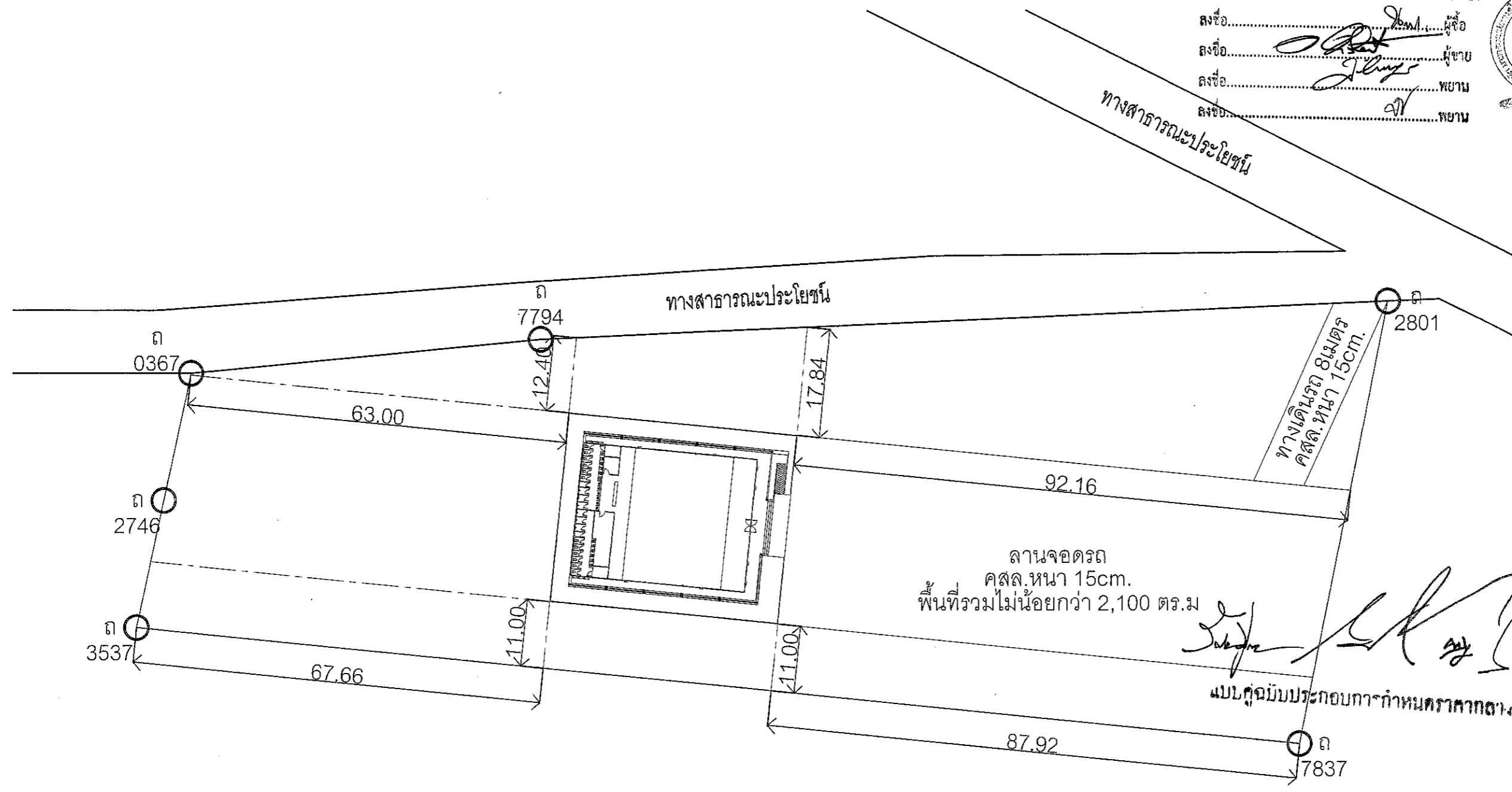

แผนที่โดยสังเขป และผังบริเวณที่ก่อสร้าง
 SCALE 1:750 A3



คณะกรรมการจัดทำแบบบูรณาการงานก่อสร้าง
 ตามคำสั่ง อบจ.สบ. 2๐๒๕ / ๒๕๖๗
 ลงวันที่ ๕ ต.ค. ๒๕๖๗
 แบบแปลนเลขที่ ๐๒๖ / ๖๗
 ประธานกรรมการ
 กรรมการ
 กรรมการ
 กรรมการ

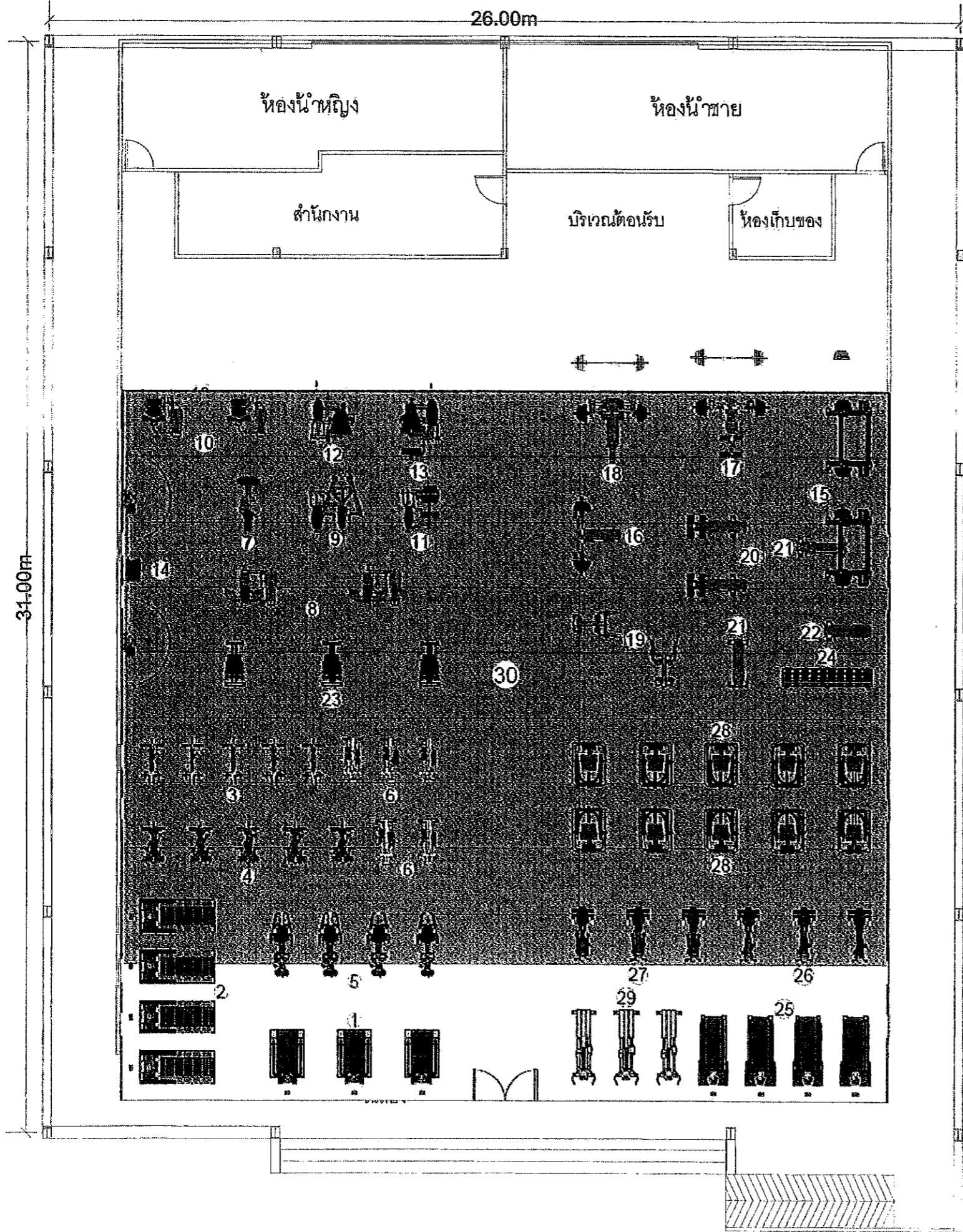

รายการ

1. เครื่องฝึกสมรรถภาพของหัวใจชนิดสายพานแข็ง
2. เครื่องฝึกสมรรถภาพของหัวใจชนิดสายพาน
3. จักรยานเสือภูเขาแบบจามป็น
4. เครื่องบริหารร่างกายส่วนบนและส่วนล่าง
5. เครื่องปั่นทดสอบสมรรถภาพแบบมีพนักพิง
6. เครื่องฝึกกล้ามเนื้อโดยแบบการเดินตามธรรมชาติแบบจามป็น
7. เครื่องฝึกความแข็งแรงกล้ามเนื้ออกส่วนข้างและหลังด้านบนแบบลูกเบียวปรับได้
8. เครื่องฝึกความแข็งแรงกล้ามเนื้ออก
9. เครื่องฝึกความแข็งแรงกล้ามเนื้อไหล่แบบลูกเบียวปรับได้
10. เครื่องฝึกความแข็งแรงกล้ามเนื้อท้อง
11. เครื่องฝึกความแข็งแรงกล้ามเนื้อหลังส่วนล่างแบบลูกเบียวปรับได้
12. เครื่องฝึกความแข็งแรงกล้ามเนื้อต้นขาส่วนหน้าแบบลูกเบียวปรับได้
13. เครื่องฝึกความแข็งแรงกล้ามเนื้อต้นขาส่วนหลังทำน้ำหนักเบียวปรับได้
14. อุปกรณ์ฝึกความแข็งแรงกล้ามเนื้อส่วนบนแบบดึง
15. อุปกรณ์ช่วยฝึกยกน้ำหนักแบบSMITH พร้อมชุดแผ่นน้ำหนัก 150กก.
16. เก้าอี้ฝึกการบริหารแบบราบพร้อมชุดแผ่นน้ำหนัก 150กก.
17. เก้าอี้ฝึกการบริหารแบบลาดเอียงพร้อมชุดแผ่นน้ำหนัก 150กก.
18. เก้าอี้ฝึกการบริหารแบบมีความชันพร้อมชุดแผ่นน้ำหนัก 150กก.
19. ม้าฝึกกล้ามเนื้อหลังแบบ 45 องศา
20. เก้าอี้ฝึกกล้ามเนื้อท้อง
21. เก้าอี้ฝึกดัมเบลแบบปรับได้
22. เก้าอี้ฝึกดัมเบลแบบราบ
23. อุปกรณ์ยึดเหยียดกล้ามเนื้อ
24. ดัมเบลหุ้มยางน้ำหนัก 2.5-25 กิโลกรัมพร้อมเชือก
25. เครื่องกายภาพบำบัดและฟื้นฟูสมรรถภาพการเดิน
26. เครื่องทดสอบสมรรถภาพร่างกายแบบมีพนักพิง
27. เครื่องทดสอบสมรรถภาพร่างกายแบบมีพนักพิงและมีแขนโยก
28. อุปกรณ์ฝึกความแข็งแรงกล้ามเนื้อรวม
29. เครื่องออกกำลังกายกล้ามเนื้อข้อต่อทั้งส่วนบนและส่วนล่าง
30. แผ่นยางรองพื้นพร้อมติดตั้ง 355ตร.ม.

แบบแนบท้ายสัญญาซื้อขาย เลขที่ ๖/๒๕๖๗
 ลงวันที่ ๑๑ มิ.ย. ๒๕๖๗ จำนวน ๑๓๐
 ผู้ซื้อ
 ผู้ขาย
 ลงชื่อ
 ลงชื่อ

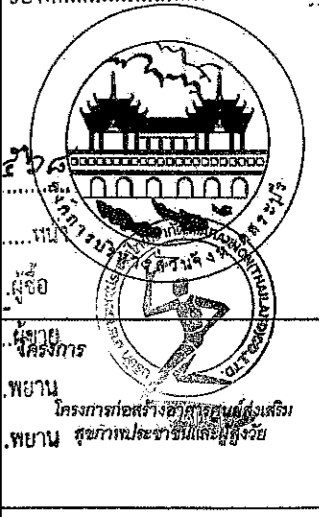

ที่ตั้งโครงการ
 บริเวณเทศบาล หมู่ที่ 1
 ต.ไม้ค้ำ อ.หนองแค จ.สระบุรี

สำรวจ นายพรชัย แก้วมิ่งวัน
 วิศวกรโยธา (วิชาชีพ)

เขียนแบบ นายชัยศักดิ์ ทวีทวี
 วิศวกรโยธา (วิชาชีพ)

วิศวกรโยธา นายวิรัตน์ ราชสวน
 วิศวกรโยธา (วิชาชีพ)

หัวหน้าฝ่ายออกแบบ นายสุชาติ ทองชัย

ผู้อำนวยการส่วนควบคุมการก่อสร้าง
 วิศวกรรมสถานแห่งประเทศไทยในพระบรมราชูปถัมภ์

นายประยงค์ สุขเกษม
 ผู้อำนวยการส่วนควบคุมการก่อสร้าง

คณะกรรมการจัดทำแบบรูปรายการงานก่อสร้าง
 ๒๕๖๗
 ๒๕๖๗
 ๘ ส.ค. ๒๕๖๗
 ๐๒๙/๖๗
 ประธานกรรมการ นายสมศักดิ์ สมศักดิ์
 กรรมการ นายสมศักดิ์ สมศักดิ์
 กรรมการ นายสมศักดิ์ สมศักดิ์
 กรรมการ นายสมศักดิ์ สมศักดิ์
 นายสมศักดิ์ สมศักดิ์
 นายสมศักดิ์ สมศักดิ์
 นายสมศักดิ์ สมศักดิ์
 นายสมศักดิ์ สมศักดิ์

แบบฉบับประกอบการทำนาคาตากถาวร
 ผังพื้น ชั้น 1 แสดงการติดตั้งอุปกรณ์เครื่องออกกำลังกาย
 SCALE NONE A3

มาตราส่วน 1 : 150
 วันเดือนปี
 แบบเลขที่ อบจ.สบ ๐๒๙/๒๕๖๗
 A0.04 41
 แผ่นที่ จำนวนแผ่น

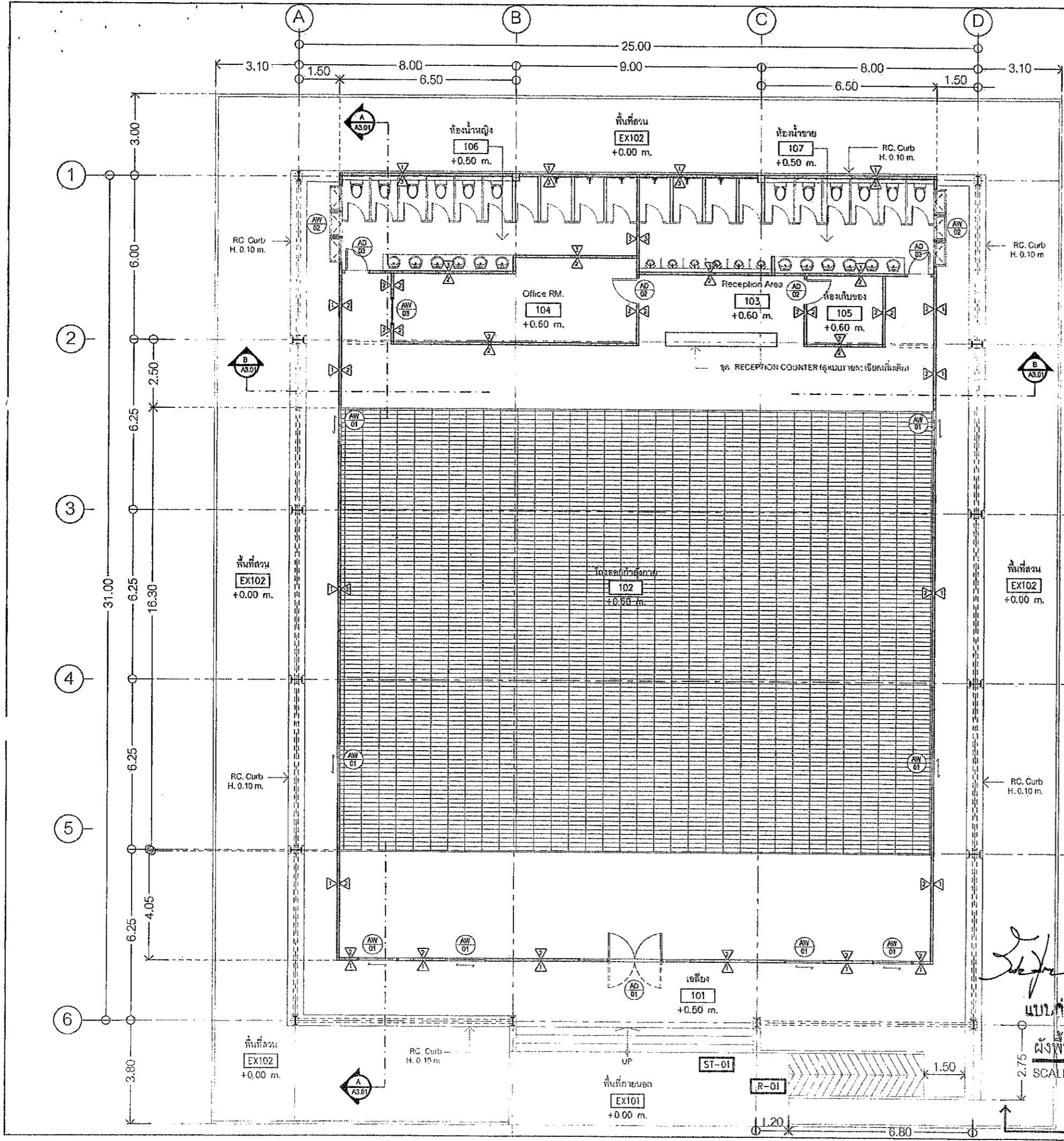

แบบแนบท้ายสัญญาข้อที่ ๖/๒๕๖๗
 ลงวันที่ ๑๑ ก.พ. ๒๕๖๘ จำนวน ๑๗๓ หน้า
 ลงชื่อ.....
 ลงชื่อ.....
 ลงชื่อ.....
 ลงชื่อ.....



พื้นที่ F5 พื้นทาสี ผนังทาสี พื้นผิวเรียบ

โครงการก่อสร้างอาคารศูนย์ส่งเสริม
 ศูนย์การประมงน้ำจืดสุพรรณบุรี

ที่ตั้งโครงการ
 บริเวณเทศบาล หมู่ที่ ๑
 ต.ไม้ค้ำ อ.หนองแค จ.สระบุรี

สำรวจ นายพรชัย แก้วเมืองวัน
 วิศวกรโยธา (นายช่างควบคุมการก่อสร้าง)

เขียนแบบ นายชัยศักดิ์ ทิมภักดี
 วิศวกรโยธา (นายช่างควบคุมการก่อสร้าง)

วิศวกรโยธา นายอนุสรณ์ ชวรสวน
 วิศวกรโยธา (นายช่างควบคุมการก่อสร้าง)

หัวหน้าฝ่ายออกแบบ นายอนุสรณ์ ชวรสวน

นายอนุสรณ์ ชวรสวน

ผู้อำนวยการสำนักงาน
 นายอนุสรณ์ ชวรสวน

รองปลัดองค์การบริหารส่วนจังหวัดสระบุรี

นางพิศยาพร เพชรประคัม

ปลัดองค์การบริหารส่วนจังหวัดสระบุรี

นางสาวนิภา ประชิตพวง

อนุมัติ (นายธนกร กฤต อัครสัมปฤตณะ)

นายกองค้ำการบริหารส่วนจังหวัดสระบุรี

คณะกรรมการจัดทำแบบรายการงานก่อสร้าง
 ตามคำสั่ง อบจ.สบ. ๒๐๒๕, ๒๕๖๔
 ลงวันที่ ๘ ธ.ค. ๒๕๖๔
 แบบแปลนเลขที่ ๐๒๙/๖๔

ประธานกรรมการ
 กรรมการ
 กรรมการ
 กรรมการ

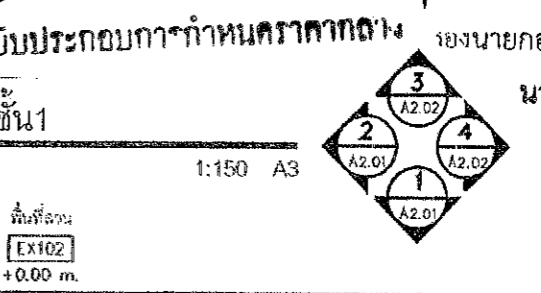



แบบแนบท้ายสัญญาซื้อขาย เลขที่ ๖/๒๕๖๘
 ลงวันที่ ๑๑ ก.พ. ๒๕๖๘ จำนวน ๑๓๓ หน้า
 ลงชื่อ.....
 ลงชื่อ.....
 ลงชื่อ.....
 ลงชื่อ.....

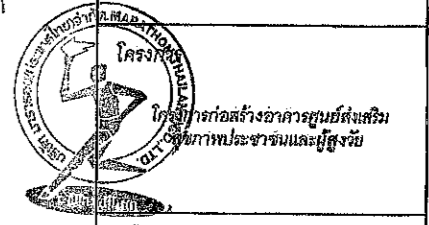

ที่ตั้งโครงการ
 บริเวณเทศบาล หมู่ที่ ๑
 ต.ไม้ค้ำ อ.หนองแวง จ.สระบุรี

สำรวจ นายพิชัย เกียรติรุ่งเรือง
 (วิศวกรโยธาชำนาญพิเศษ/วศ.)

เขียนแบบ นายชัยศักดิ์ จันทวี
 (นักเขียนแบบโยธา)

วิศวกรโยธา นายมารุต ชาวสวน
 (วิศวกรโยธาชำนาญพิเศษ/วศ.)

หัวหน้าฝ่ายออกแบบ นายสุรสาร ทองทัย

ผู้อำนวยการส่วนควบคุมการก่อสร้าง
 สำนักการโยธา กรุงเทพมหานคร นายสุรศักดิ์ สมภักดี

นายประจักษ์ สุคนธ์เกษม

ผู้ดำเนินการส่วนนี้ นายสุรศักดิ์ สมภักดี

รองปลัดองค์การบริหารส่วนจังหวัดสระบุรี

นางทิศยาพร เกตุประคับ

ปลัดองค์การบริหารส่วนจังหวัดสระบุรี

นางสาวนิภา ประชัชชเวศย์

อนุมัติ

คณะกรรมการจัดทำแบบปรายการงานก่อสร้าง
 ตามคำสั่ง อบจ.สบ. 2025 / 2564
 ลงวันที่ 8 ต.ค 2564
 แบบแปลนเลขที่ ๐29/64

ประธานกรรมการ นาย.....
 กรรมการ นาย.....
 กรรมการ นาย.....
 กรรมการ นาย.....

นายธนกรฤต อิตถะสัมปณณะ (นายธนกรฤต อิตถะสัมปณณะ)
 นายกองค์การบริหารส่วนจังหวัด ปฏิบัติราชการแทนนายกองค์การบริหารส่วนจังหวัดสระบุรี

ผังฟ้าเปิดาน ชั้น 1
 SCALE 1:150 A3

วันที่เดือนปี
 แบบเลขที่ อบจ.สบ. ๐29/2564

แผ่นที่ 41
 จำนวนแผ่น

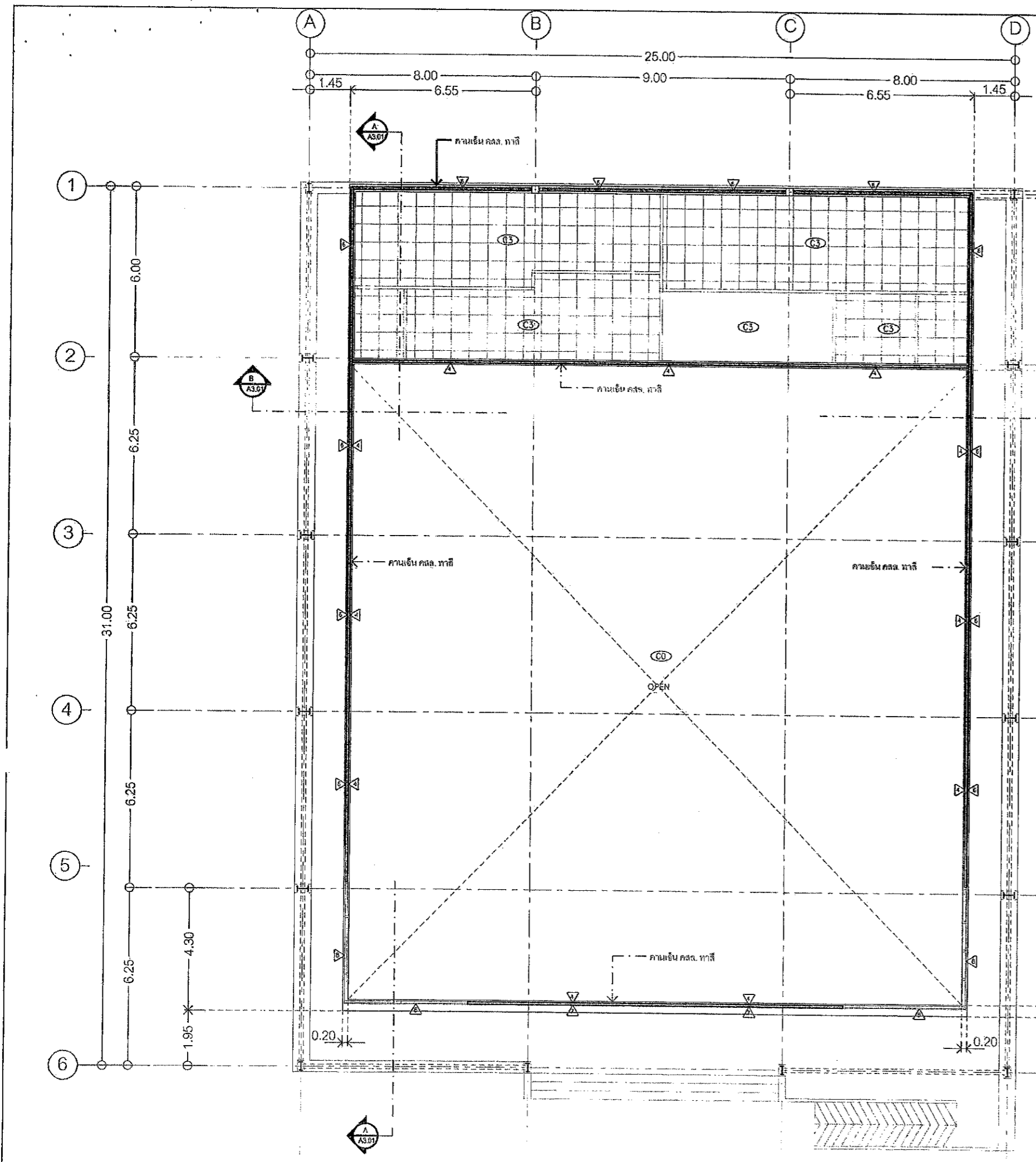

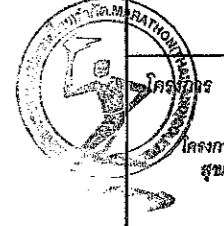

โครงการก่อสร้างอาคารศูนย์ส่งเสริมสุขภาพประชาชนและผู้ป่วย

แบบแนบท้ายสัญญาซื้อขาย เลขที่ ๖/๒๕๖๗
 ลงวันที่ ๑ ก.พ. ๒๕๖๗ จำนวน ๑๓๓ หน้า
 ลงชื่อ.....
 ลงชื่อ.....
 ลงชื่อ.....

ที่ตั้งโครงการ

บริเวณเทศบาล หมู่ที่ ๑
 ต.ไม้ดํา อ.หนองแค จ.สระบุรี

สำรวจ

นายพรชัย แก้วบังวัน
 วิศวกรชำนาญการพิเศษ(ขง)

เขียนแบบ

นายชัยศักดิ์ นันทวี
 วิศวกรชำนาญการพิเศษ(ขง)

วิศวกรโยธา

นายมหาดู๊ด ชาวสวน
 วิศวกรชำนาญการพิเศษ(ขง)

หัวหน้าฝ่ายออกแบบ

นายอุษารท ทองภัย

ผู้อำนวยการส่วนควบคุมการก่อสร้าง
 รักษาการแทนตำแหน่งหัวหน้าฝ่ายสำรวจ

นายประสิทธิ์ สุขเกษม

ผู้อำนวยการสำนักงานช่าง

นายสุรศักดิ์ สมศักดิ์

รองปลัดองค์การบริหารส่วนจังหวัดสระบุรี

นางจิตติมาพร เภระประคับ

ปลัดองค์การบริหารส่วนจังหวัดสระบุรี

นางสาววิภา ประณีตพนาย

อนุมัติ

(นายธนภฤต อັตตะสัมปฤณยะ)

นายกองค์การบริหารส่วนจังหวัด สระบุรี

นายกองค์การบริหารส่วนจังหวัดสระบุรี

มาตรฐาน 1:150

วันที่โอนไป

แบบเลขที่ อบจ.สบ. ๐๑๙/๒๕๖๗

A1.03 41
 แผ่นที่ จำนวนแผ่น

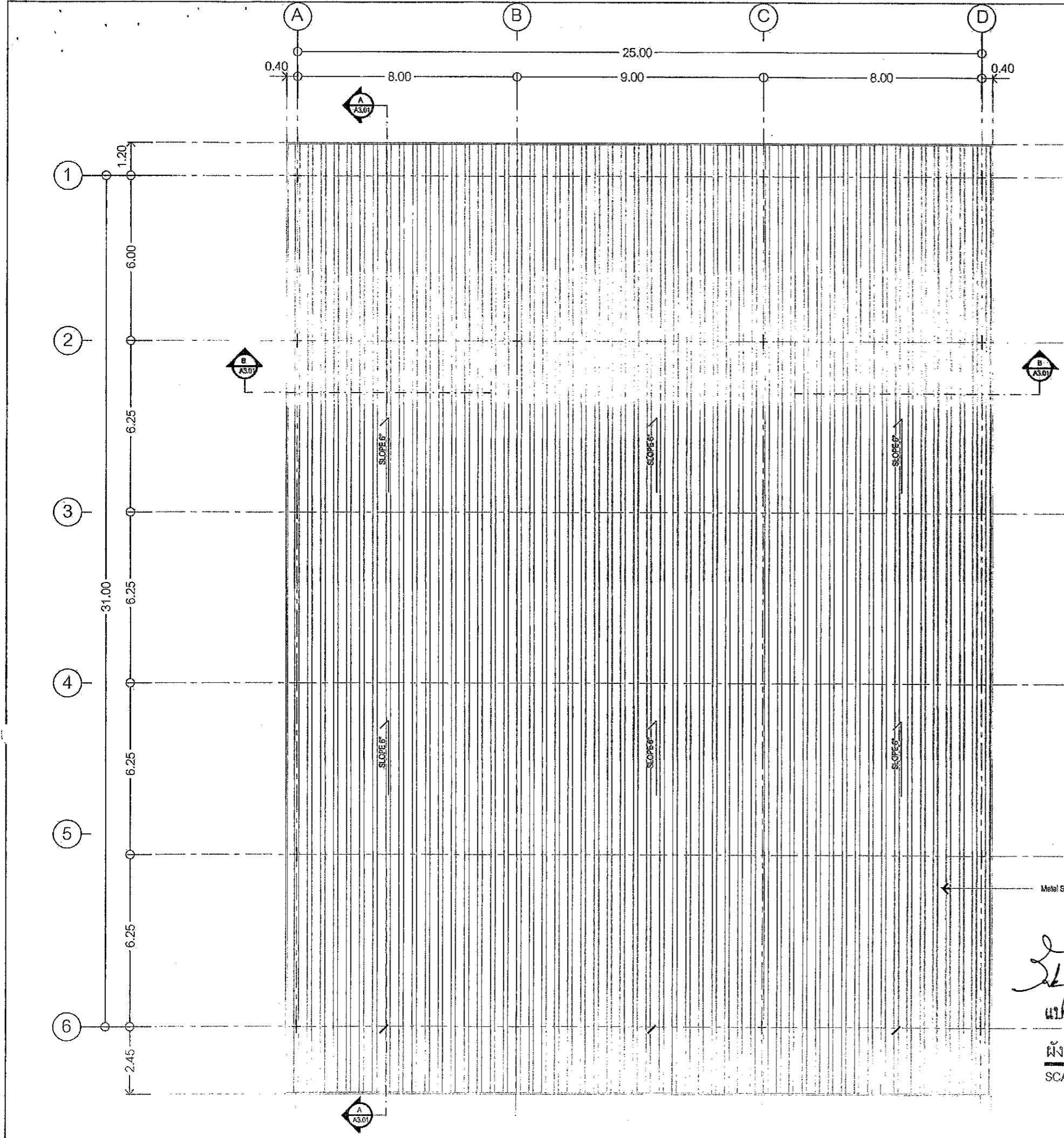

Metal Sheet Roof R 01

คณะกรรมการจัดทำแบบปรายการงานก่อสร้าง
 ตามคำสั่ง อบจ.สบ. 2025 / 2567
 ลงวันที่ 8 ส.ค. 2567
 แบบแปลนเลขที่ ๑29/67

ประธานกรรมการ
 กรรมการ
 กรรมการ
 กรรมการ

ผังหลังคา

SCALE 1:150 A3

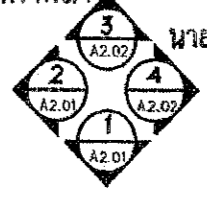

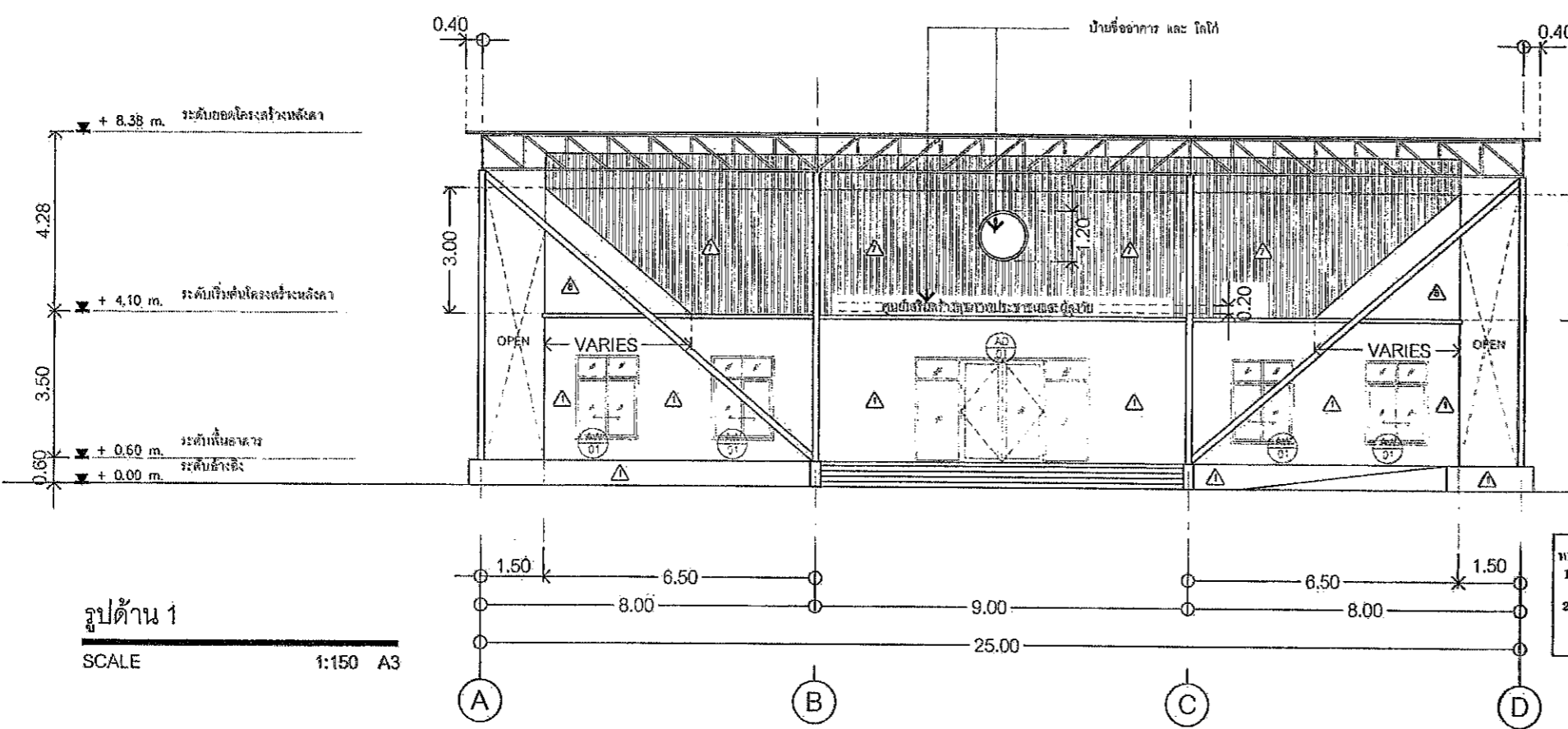

รูปด้าน 1
SCALE 1:150 A3

แบบแนบท้ายสัญญาซื้อขาย เลขที่ ๖/๒๕๖๘
ลงวันที่ ๑๑ ก.พ. ๒๕๖๘ จำนวน ๑๓๓ หน้า
ลงชื่อ.....ผู้ซื้อ
ลงชื่อ.....ผู้ขาย
ลงชื่อ.....พยาน
ลงชื่อ.....พยาน

หมายเหตุ :
1. ป๊อปอาย ใส รัศมี D=1.20 ม. แต่จะผลิต ใสหนา 5 มม. ติดทับด้วยสติ๊กเกอร์ UV Injet
2. ฝ้าอาคาร สีวอลอย (L=0.20 ม. วัสดุซิงค์ หนา 1 มม. ยกยอน 2.5 cm. ฝ้าเชื่อมก้นจากเหล็ก ด้านล่างเสริมโครงเหล็ก

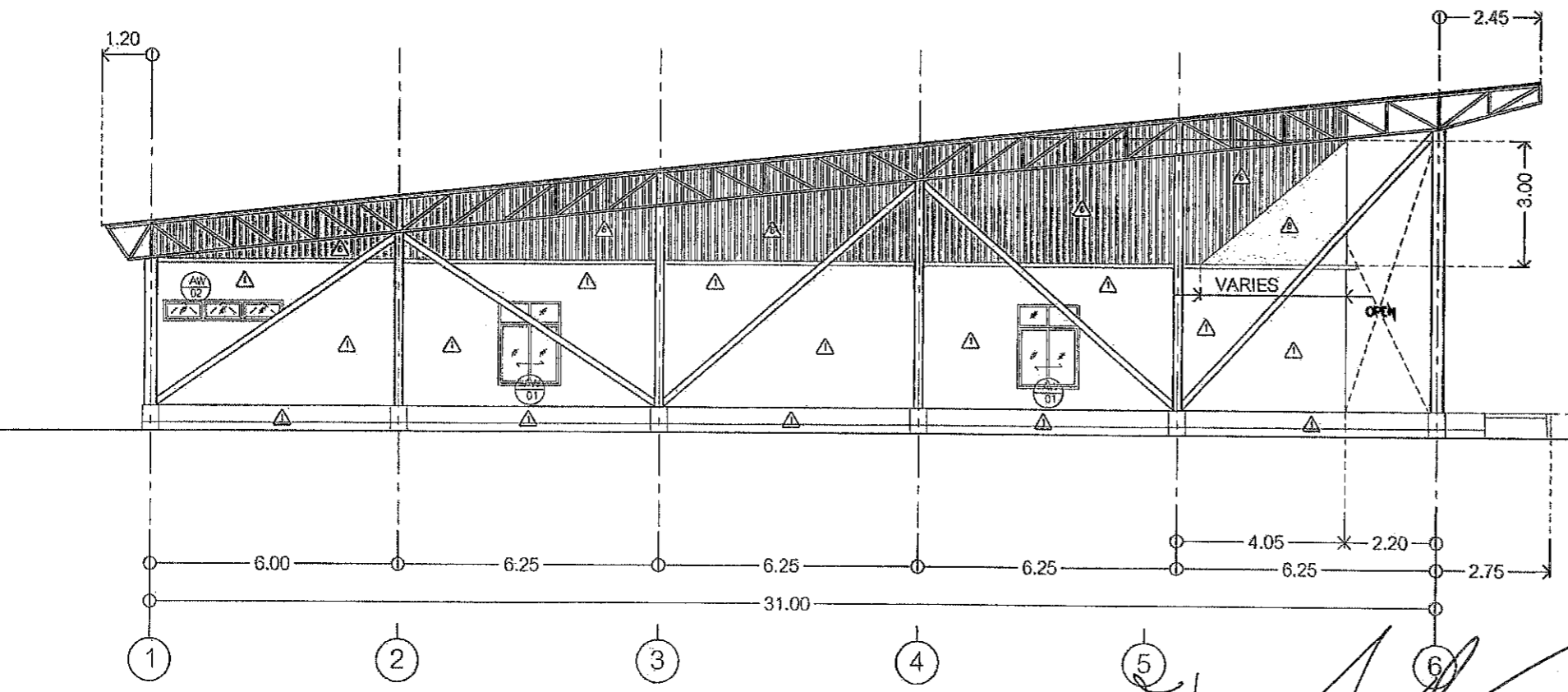

รูปด้าน 2
SCALE 1:150 A3

คณะกรรมการจัดทำแบบบูรณาการงานก่อสร้าง
ตามคำสั่ง อบจ.สบ. 2025 / 2567
ลงวันที่ 8 ส.ค. 2567
แบบแปลนเลขที่ 029/67

แบบคู่ฉบับประกอบการกำหนดราคาภาค
.....
.....
.....
.....

ที่ตั้งโครงการ บริษัทเทศบาล เทศบาลเมือง ต.โนนสำราญ อ.หนองแก จ.สระบุรี	
สำรวจ	นายพรชัย แก้วบัววัน วิศวกรโยธา (รับโอน)
เขียนแบบ	นายรัชชิต คุ้มทวี วิศวกรโยธา
วิศวกรโยธา	นายอรุณ ช่างตีพิมพ์ วิศวกรโยธา (รับโอน)
หัวหน้าฝ่ายออกแบบ นายฤทธิกร ทองชัย ผู้ชำนาญการส่วนควบคุมการก่อสร้าง รักษาความปลอดภัยและแผนผังหน้าฝ้ายสำรวจ	
นายประยงค์ ชูเกษม ผู้ชำนาญการด้านบัญชี	
นายสุชาติ สมศักดิ์ รองปลัดองค์การบริหารส่วนจังหวัดสระบุรี	
นางพิศยาพร เพชรประดิษฐ์ ปลัดองค์การบริหารส่วนจังหวัดสระบุรี	
นางสาวนิภา ประดิษฐ์ อนุมัติ	
(นายชนกฤต อัคระสัมปยุต)	
นายกองัดการนิเทศส่วนจังหวัด ปฏิบัติราชการ นายกองัดการบริหารส่วนจังหวัดสระบุรี	
มาตราส่วน	1:150
วันเขียน
แบบเลขที่	อบจ.สบ. 029/2567
A2.01	41
แผ่นที่	จำนวนแผ่น

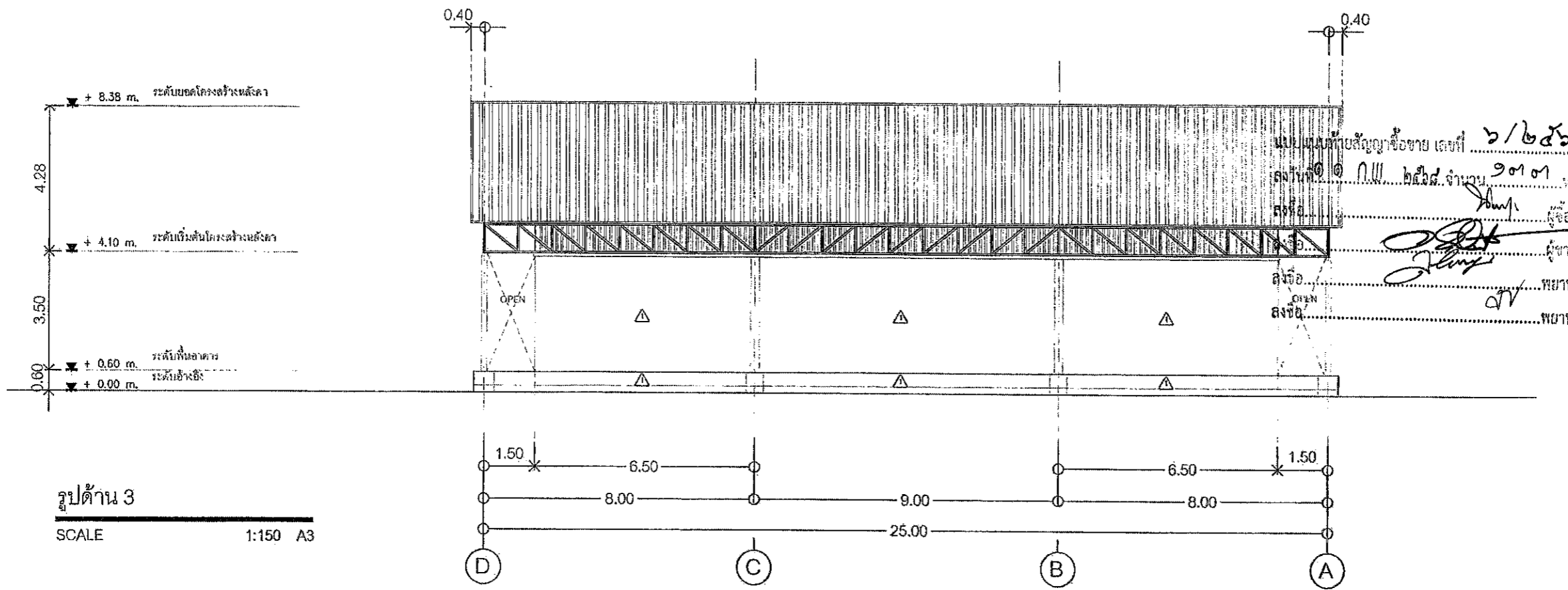

รูปด้าน 3
SCALE 1:150 A3

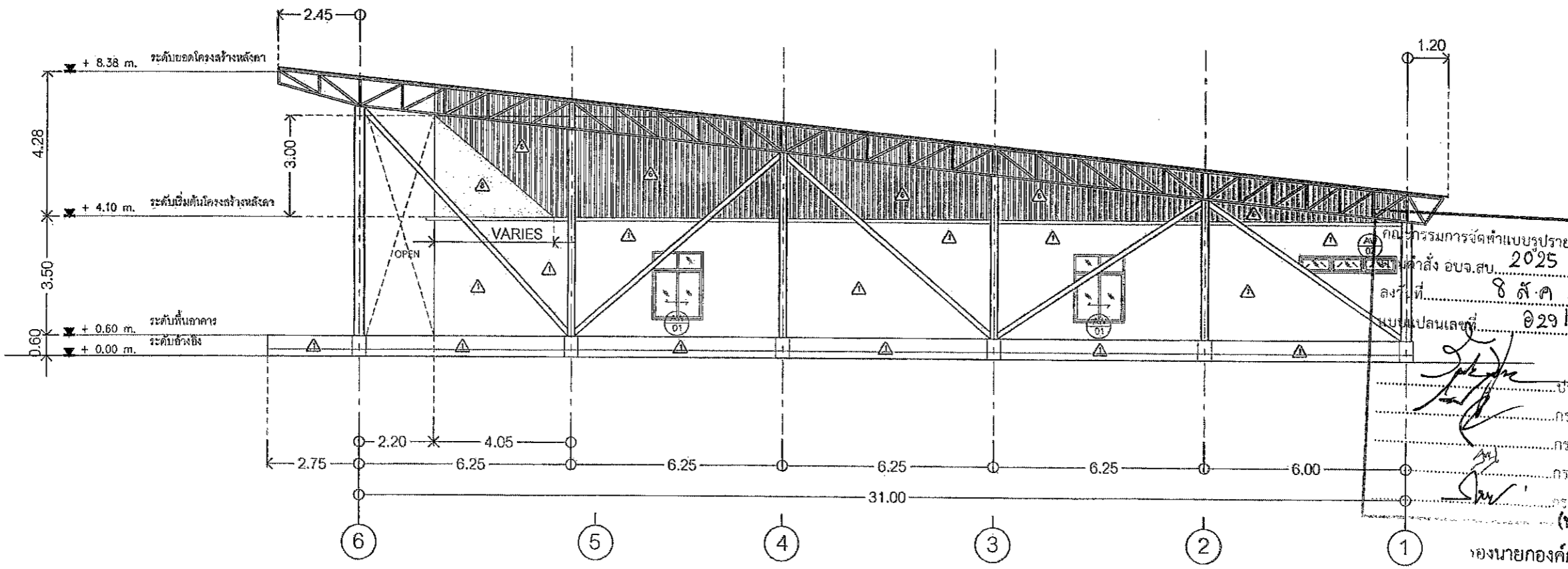

รูปด้าน 4
SCALE 1:150 A3

แบบแปลนท้ายสัญญาซื้อขาย เลขที่ ๖/๒๕๖๘
 ลงวันที่ ๑๐ ก.พ. ๒๕๖๘ จำนวน ๑๐๓ หน้า
 ลงชื่อ.....
 ลงชื่อ.....
 ลงชื่อ.....
 ลงชื่อ.....



ที่ตั้งโครงการ
 บริเวณถนนพหลโยธิน
 ต.ใหม่ ตำบล อ.หนองเม็ก จ.สระบุรี

สำรวจ พล
 นายทรงชัย แก้วปิ่นวัน
 วิศวกรโยธา (นายช่าง)

เขียนแบบ กษ
 นายชัยศักดิ์ วัชรวิ
 วิศวกรโยธา (นายช่าง)

วิศวกรโยธา
 นายมารุต ช่างสวน
 วิศวกรโยธา (นายช่าง)

หัวหน้าฝ่ายออกแบบ
 นายสุภาพร ทองทัช

ผู้อำนวยการส่วนควบคุมการก่อสร้าง
 วิศวกรโยธา (นายช่าง)

ผู้อำนวยการสำนักงาน
 นายสมชาย ธรรมานะ

กรรมการจัดทำแบบแปลน
 นายสมชาย ธรรมานะ

ปลัดองค์การบริหารส่วนจังหวัดสระบุรี
 นางสาวนิภา ประสิทธิ์ช่วย

กรรมการ
 นายสมชาย ธรรมานะ

กรรมการ
 นายสมชาย ธรรมานะ

กรรมการ
 นายสมชาย ธรรมานะ

แบบที่ A2.02 41
 จำนวนแผ่น

นางกนกวรรณ งามพริ้ง
 นายกองค์การบริหารส่วนจังหวัดสระบุรี
 นายสมชาย ธรรมานะ
 นายกองค์การบริหารส่วนจังหวัดสระบุรี
 ๐๒๐๓/๒๕๖๗

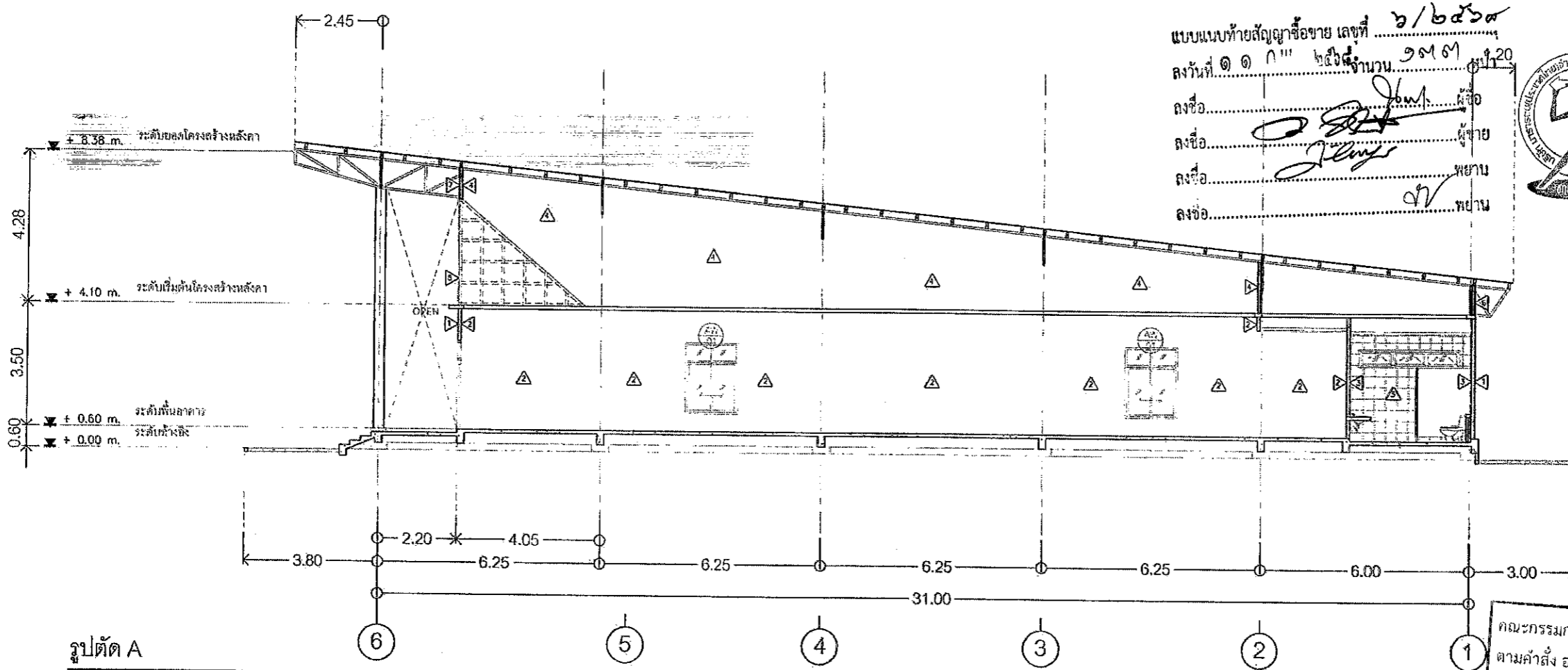

รูปตัด A
SCALE 1:150 A3

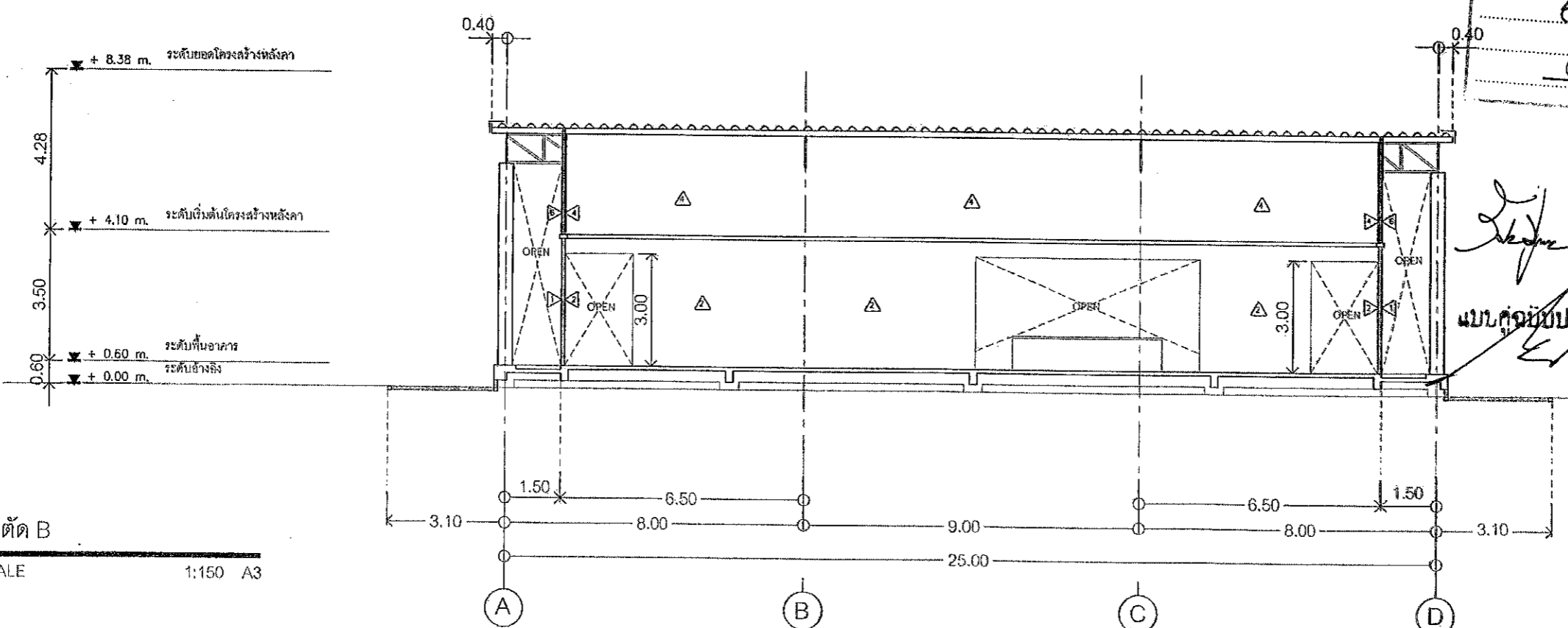

รูปตัด B
SCALE 1:150 A3

แบบแนบท้ายสัญญาซื้อขาย เลขที่ ๖/๒๕๖๓
 ลงวันที่ ๑๑ ก.ค. ๒๕๖๓ จำนวน ๑๓๓
 ลงชื่อ.....
 ลงชื่อ.....
 ลงชื่อ.....
 ลงชื่อ.....



โครงการ
โครงการก่อสร้างอาคารศูนย์ส่งเสริม
สุขภาพประชาชนและผู้ป่วยจิตเวช

ที่ตั้งโครงการ
บริเวณเทศบาล หมู่ที่ ๑
ต.ไม้ค้ำ อ.หนองแค จ.สระบุรี

สำรวจ นายพรชัย แก้วบัวรัตน์
วิศวกรโยธาชำนาญพิเศษ(จปฐ)

เขียนแบบ นายชัชชาติ ทัตทวี
วิศวกรโยธาชำนาญพิเศษ(จปฐ)

คณะกรรมการจัดทำแบบรูปรายการงานก่อสร้าง
ตามคำสั่ง อบจ.สบ. 2025/2564
 ลงวันที่ ๘ ต.ค. 2564
 แบบแปลนเลขที่ ๑29167

นายสุรศักดิ์ สมกันดี
รองปลัดองค์การบริหารส่วนจังหวัดสระบุรี
 นางกัญญาพร พงษ์ประคัม
ปลัดองค์การบริหารส่วนจังหวัดสระบุรี
 นายชัชชาติ ทัตทวี
วิศวกรโยธาชำนาญพิเศษ(จปฐ)

นายชัชชาติ ทัตทวี
วิศวกรโยธาชำนาญพิเศษ(จปฐ)

(นายชณกฤต อิตตะสัมปถนะ)
 รองนายกองค์การบริหารส่วนจังหวัด ปฏิบัติราชการ
 นายกองดีการุณวิวัฒน์จักร์
 นายกองดีการุณวิวัฒน์จักร์

มาตราส่วน 1:150
 จำนวนแผ่น 41
 A3.01
 จำนวนแผ่น

DOOR AND WINDOW SCHEDULE

NO.	TYPE	OPERATION	OPENING (W X H)	MATERIAL	GLASS	FRAME	FINISH HARDWARE	REMARKS
AD 01		SWING DOOR & FIXED GLASS	4.20 x 2.50	อลูมิเนียม หนา 1.50 มม.	กระจกใส 6 มม.	อลูมิเนียม หนา 1.50 มม.	จุดประตูปานพับ	ระบบแนบท้ายสัญญาซื้อขาย เลขที่ ๖/๒๕๖๘ ลงวันที่ ๑ ก.พ. ๒๕๖๘ จำนวน ๑๐๑๗ หน้า ลงชื่อ..... ลงชื่อ..... ลงชื่อ.....
AD 02		SWING DOOR	1.00 x 2.00	อลูมิเนียม หนา 1.50 มม.	กระจกใส 6 มม.	อลูมิเนียม หนา 1.50 มม.	จุดประตูปานพับ	
AD 03		SWING DOOR	0.90 x 2.00	อลูมิเนียม หนา 1.50 มม.	กระจกใส 6 มม.	อลูมิเนียม หนา 1.50 มม.	จุดประตูปานพับ	
AW 01		SLIDING WINDOW & FIXED GLASS	1.50 x 2.00	อลูมิเนียม หนา 1.50 มม.	กระจกใส 6 มม.	อลูมิเนียม หนา 1.50 มม.	จุดหน้าต่างบานเลื่อนมือ	
AW 02		SWING WINDOW	2.90 x 0.50	อลูมิเนียม หนา 1.50 มม.	กระจกใส 6 มม.	อลูมิเนียม หนา 1.50 มม.	จุดหน้าต่างบานกระทุ้ง	
AW 03		FIXED WINDOW	1.00 x 1.50	อลูมิเนียม หนา 1.50 มม.	กระจกใส 6 มม.	อลูมิเนียม หนา 1.50 มม.		



โครงการ
โครงการก่อสร้างอาคารศูนย์ส่งเสริม
สุขภาพประชาชนและผู้สูงอายุ

ที่ตั้งโครงการ
บริเวณเทศบาล หมู่ที่ ๑
ต.ไผ่ดำ อ.หนองแค จ.สระบุรี

สำรวจ นายพรชัย แก้ววันวัน
วิศวกรโยธา นายอนุชิต วัฒนวิวัฒน์

เขียนแบบ นายชิตศักดิ์ ชูศักดิ์
วิศวกรโยธา นายอนุชิต วัฒนวิวัฒน์

หัวหน้าฝ่ายออกแบบ นายสุรชาติ ทองทัช

ผู้อำนวยการส่วนควบคุมการก่อสร้าง
นายประสิทธิ์ สุขเกษม

คณะกรรมการจัดทำแบบรูปถ่ายการทำงานก่อสร้าง
ตามคำสั่ง อบจ.ส.บ. 2025 / 2564
ลงวันที่ 8 ต.ค 2564
แบบแปลนเลขที่ ๑๒๑/๒๕

ประธานกรรมการ.....
กรรมการ.....
กรรมการ.....
กรรมการ.....
กรรมการ.....

ผู้อำนวยการส่วนช่าง
นายสุรศักดิ์ สมศักดิ์
รองปลัดองค์การบริหารส่วนจังหวัดสระบุรี

นางกัญญาพร ทนระดม
ปลัดองค์การบริหารส่วนจังหวัดสระบุรี

นางสาวนิภา ประสิทธิ์ฉาย
อนุบดี

(นายธนกฤต อีตตะสังข์ปทุมณะ)

รองนายกองค์การบริหารส่วนจังหวัด ปฏิบัติราชการแทนนายกองค์การบริหารส่วนจังหวัดสระบุรี

นายกองดี ประจักษ์กุล

แบบคู่ฉบับประกอบการกำหนดราคาก่อสร้าง

มาตราส่วน 1 : 100
วันที่เดือนปี
แบบเลขที่ อบจ.ส.บ. ๒๒๗ / 256๗

A4.01 41
แผ่นที่ จำนวนแผ่น

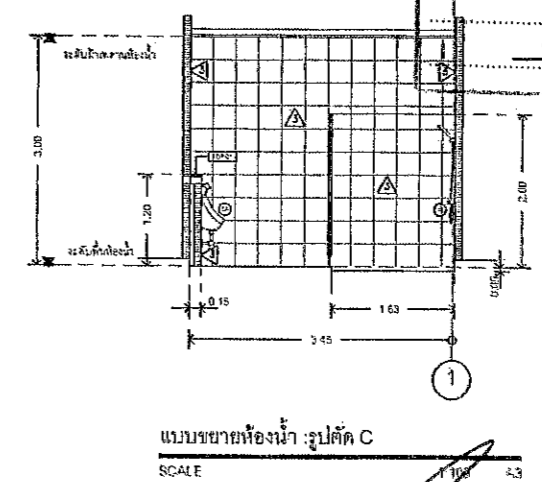
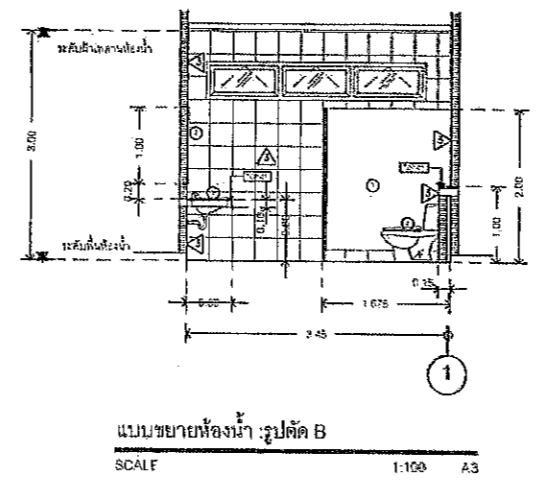
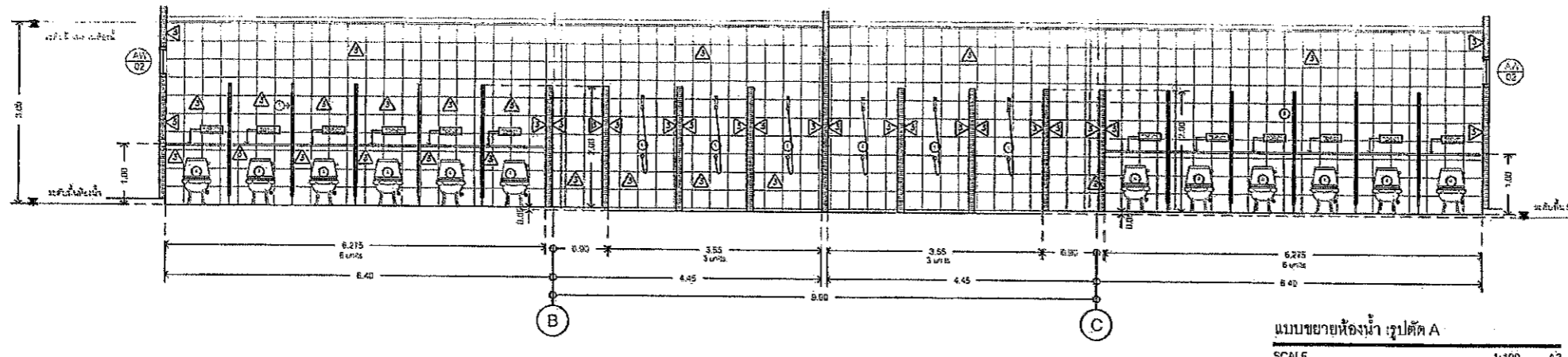
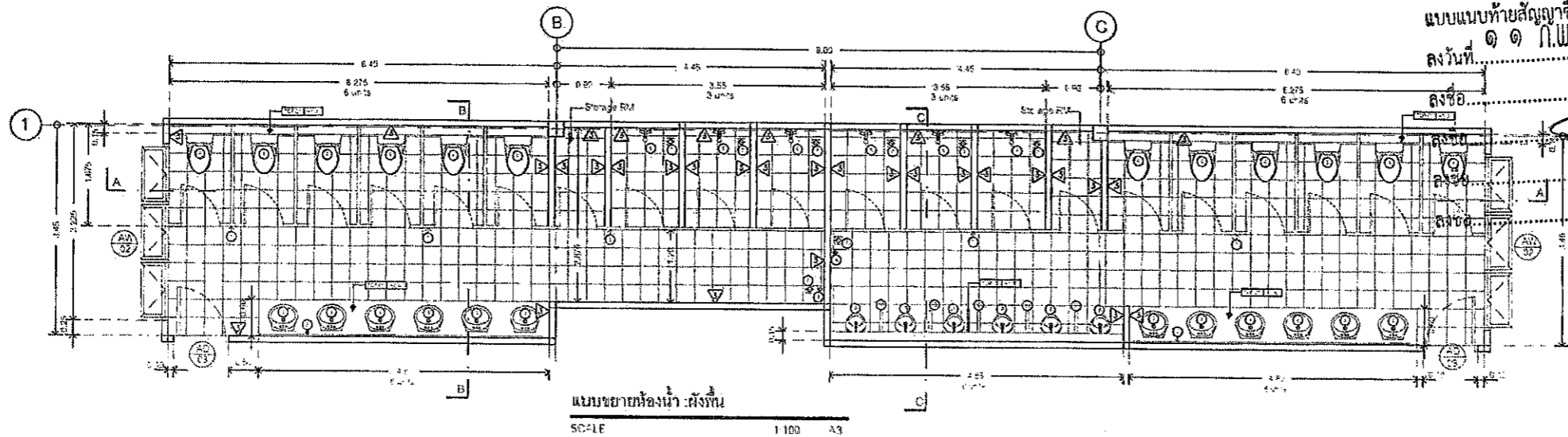

รายการวัสดุ COUNTER				
ITEM	รายการ	ยี่ห้อ	รุ่น	สี
TOP-1	หินแกรนิตธรรมชาติ	-	-	สีเทา
รายการอุปกรณ์และอุปกรณ์				
1	ผนังห้องน้ำสูง 1.80 ม.	-	-	สีขาว
2	ประตูบานเปิดบานพับ 1.80 ม. สูง 1.80 ม. ผนังห้องน้ำ	-	-	-
3	อ่างล้างจานแบบฝังผิวหน้า 1.80 ม. ผนังห้องน้ำ	-	-	-
4	โถดูดไขมัน 1.80 ม. ผนังห้องน้ำ	-	-	-
5A	โถดูดไขมัน 1.80 ม. ผนังห้องน้ำ	-	-	-
5B	โถดูดไขมัน 1.80 ม. ผนังห้องน้ำ	-	-	-
6	ถังขยะ 1.80 ม. ผนังห้องน้ำ	-	-	-
7	Floor Drain	-	-	-
8	สีทาผนัง 1.80 ม. ผนังห้องน้ำ	-	-	-

แบบแนบท้ายสัญญาซื้อขาย เลขที่ ๖/๒๕๖๗
ลงวันที่ ๑๑ ก.พ. ๒๕๖๗ จำนวน ๑๓๓ หน้า
ผู้ซื้อ
ผู้ขาย
พยาน



โครงการ
โครงการก่อสร้างอาคารศูนย์ส่งเสริม
สุขภาพประชาชนและผู้ป่วย

ที่ตั้งโครงการ
บริเวณเทศบาล หมู่ที่ ๑
ต.ไม้เท้า อ.หนองแค จ.สระบุรี

สำรวจ
นายเชษฐ แก้วมิ่งวัน
วิศวกรสถาปัตย์โยธา (ร)

เขียนแบบ
นายชัยศักดิ์ ทรัพย์ทวี
นักเขียนแบบโยธา

วิศวกรโยธา
นายมาร์ค ชาวสวน
วิศวกรสถาปัตย์โยธา (ร)

คณะกรรมการจัดทำแบบรายการ
ตามคำสั่ง อบจ.สบ. 2025 / 2567
ลงวันที่ 8 ส.ค. 2567
แบบแปลนเลขที่ 029167
นายสุภากร ราชทัณฑ์
ผู้อำนวยการส่วนควบคุมการก่อสร้าง
นายประสิทธิ์ สุขเกษม
นายสุชาติ สมภักดิ์
นายสุชาติ สมภักดิ์

รองปลัดองค์การบริหารส่วนจังหวัดสระบุรี

นางทัศนาวรรณ เพชรประดับ
ปลัดองค์การบริหารส่วนจังหวัดสระบุรี

นางสาวนิภา ประณีพิทยา
อนุมัติ

(นายชนกฤต อัครสัมปฤตณะ)

รองนายกองค์การบริหารส่วนจังหวัด ปฏิบัติราชการ
นายกองค์การบริหารส่วนจังหวัดสระบุรี

มาตราส่วน 1:100
วันที่เดือนปี
แบบเลขที่ อบจ.สบ. 0291/2567
A5.01 41
แผ่นที่ จำนวนแผ่น

แบบคู่ฉบับประกอบด้วย...
นาย...
นาย...

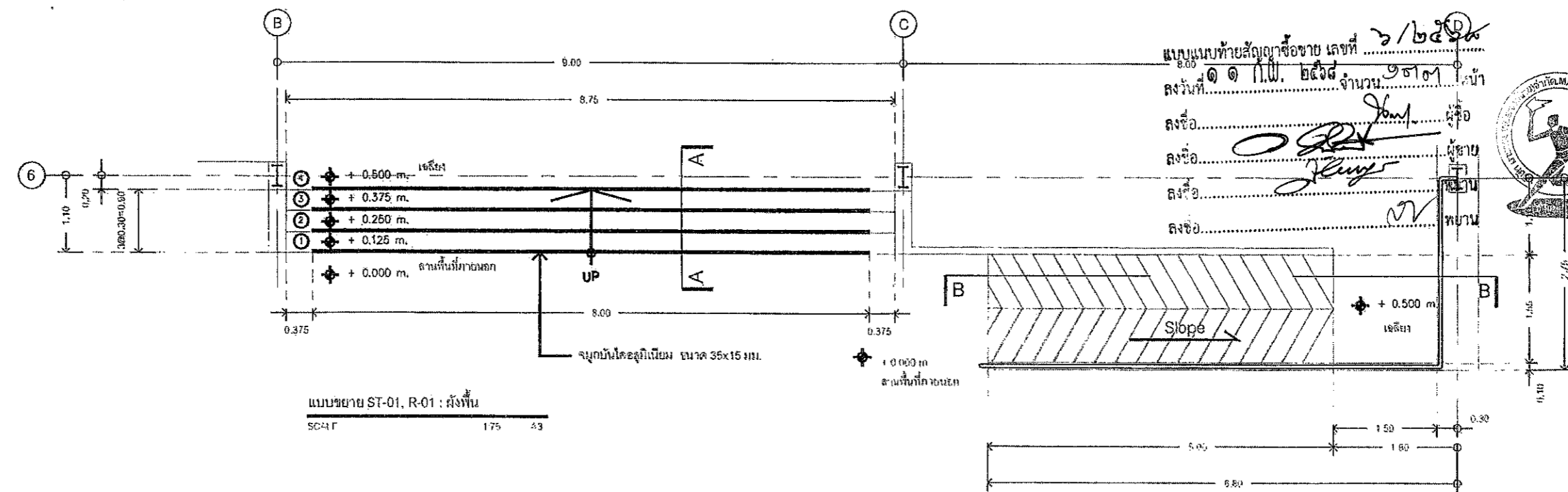

แบบขยาย ST-01, R-01 : ฝั่งพื้น
SC4 Γ 175 43

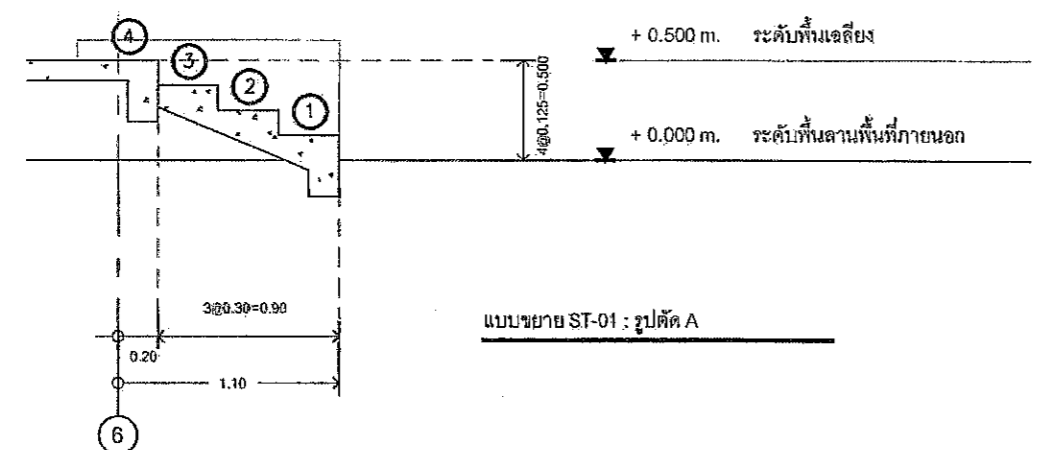

แบบขยาย ST-01 : รูปตัด A

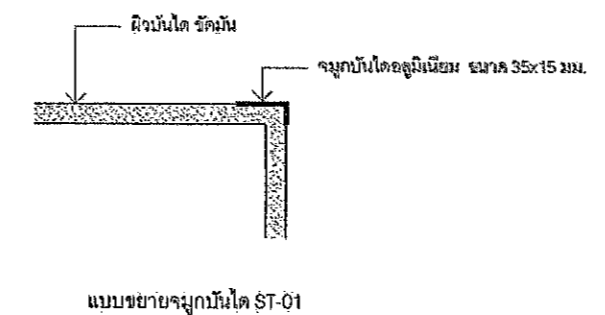

แบบขยายจุ่มกับได ST-01

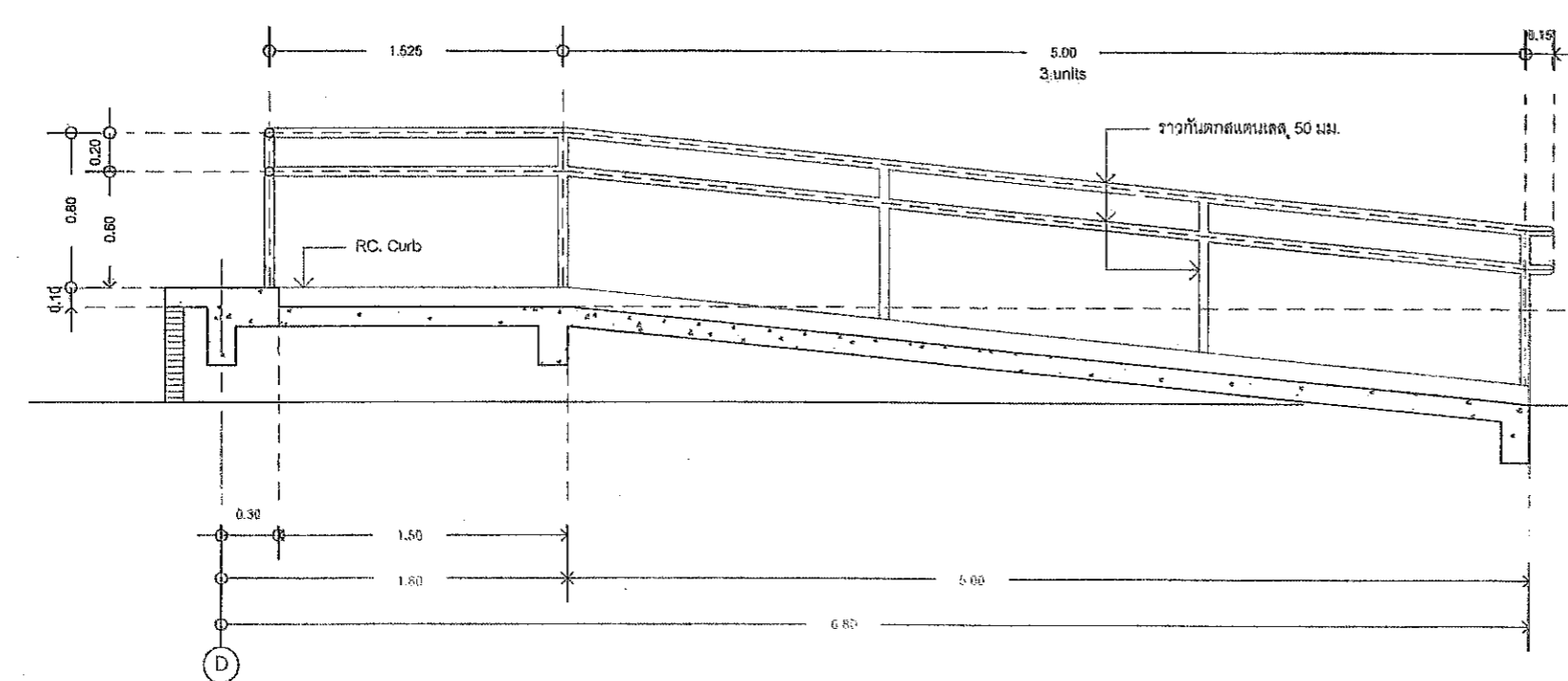

แบบคู่มือประกอบกา กำหนดการทางหลวง
แบบขยาย R-01 : รูปตัด B

แบบแนบท้ายสัญญาข้อที่ ๖/๒๕๑๗
ลงวันที่ ๑๑ ก.พ. ๒๕๖๗ จำนวน ๑๓๓ หน้า
ลงชื่อ.....
ลงชื่อ.....
ลงชื่อ.....
ลงชื่อ.....

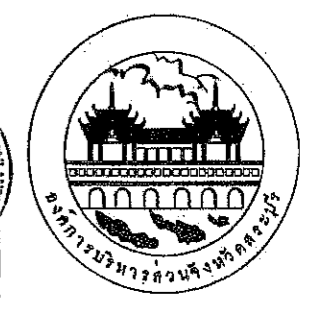

โครงการ
โครงการก่อสร้างอาคารศูนย์ส่งเสริม
สุขภาพประชาชนและผู้สูงอายุ

ที่ตั้งโครงการ
บริเวณเทศบาล หมู่ที่ ๑
ต.ไม้ฝาย อ.หนองแค จ.สระบุรี

สำรวจ นายทชัย แก้วบึงวัน
วิศวกรรับหน้างาน (ข) (๒๕)

เขียนแบบ นายชัยศักดิ์ ทักษ์ทวี
นักเขียนแบบ (๒๕๖๗)

วิศวกรโยธา นายมารุต ชาวสวน
วิศวกรรับหน้างาน (ข) (๒๕)

หัวหน้าฝ่ายออกแบบ นายสุรศักดิ์ ทองชัย

ผู้อำนวยการส่วนควบคุมการก่อสร้าง
วิศวกรรมแผนกช่างแม่ข่ายหัวหน้าฝ่ายสำรวจ

คณะกรรมการจัดทำแบบรูปการงานก่อสร้าง
ตามคำสั่ง อบจ.สบ. 2025
แบบขยาย ST-01, R-01 8 ส.ค. 2567
แบบแปลนเลขที่ ๐.29/๒๕๖๗

นายสุรศักดิ์ สมศักดิ์
รองปลัดองค์การบริหารส่วนจังหวัดสระบุรี
ประธานกรรมการ
นางทัศนยาพร เพ็ชรประคัม
กรรมการ
ปลัดองค์การบริหารส่วนจังหวัดสระบุรี
กรรมการ
นายสุรวิภา ประณีพิลา
กรรมการ
อนันต์

(นายธนภุต อัคระสัมปณณะ)
ปลัดองค์การบริหารส่วนจังหวัด ปฏิบัติราชการแทน
นายกองดีการบริวารส่วนจังหวัดสระบุรี
แบบขยาย ST-01, R-01
มาตราส่วน 1:75
ร่วมเดือนปี
แบบเลขที่ อบจ.สบ. ๐๒๙/๒๕๖๗
A6.01 41
แผ่นที่ จำนวนแผ่น

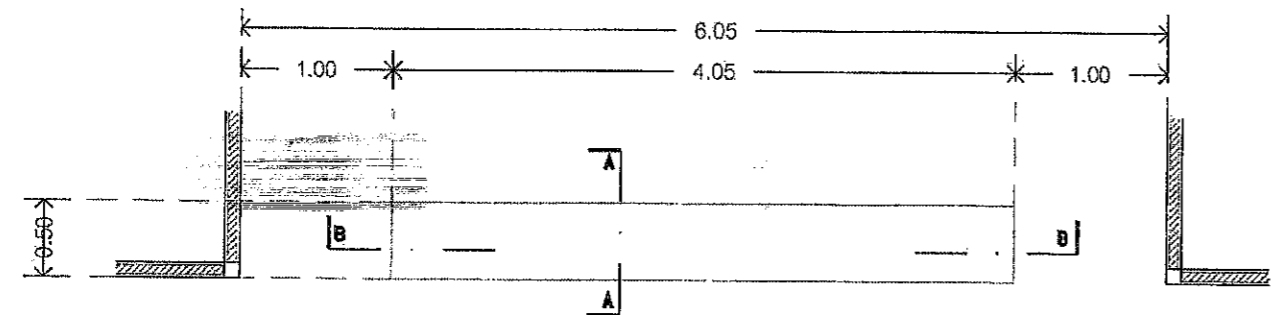

แบบขยายชุด RECEPTION COUNTER : ฝั่งพื้น
SCALE 1:50 A3

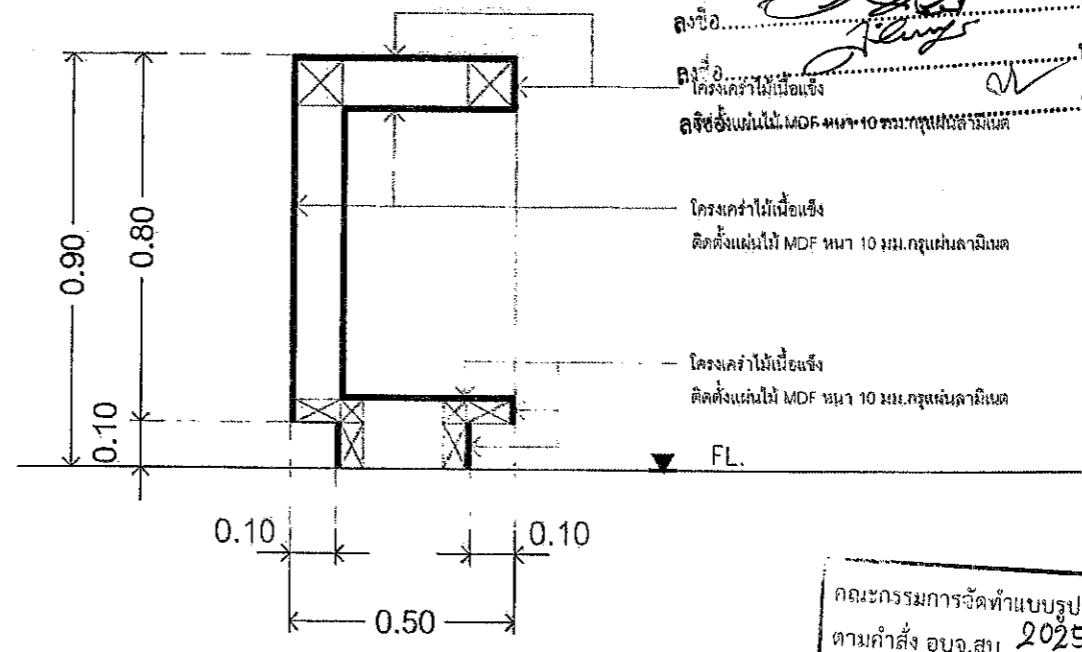

แบบขยายชุด RECEPTION COUNTER ; รูปตัด A

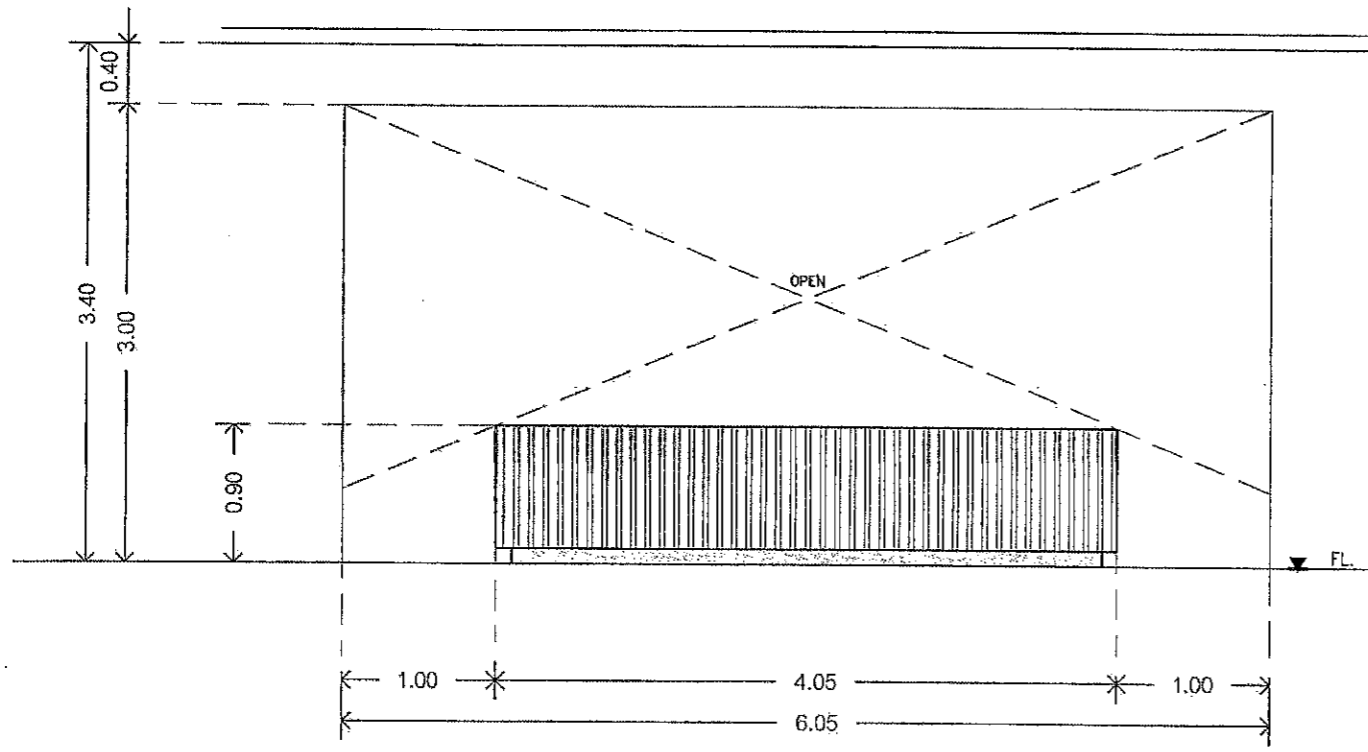

แบบขยายชุด RECEPTION COUNTER : รูปด้าน 1
SCALE 1:50 A3

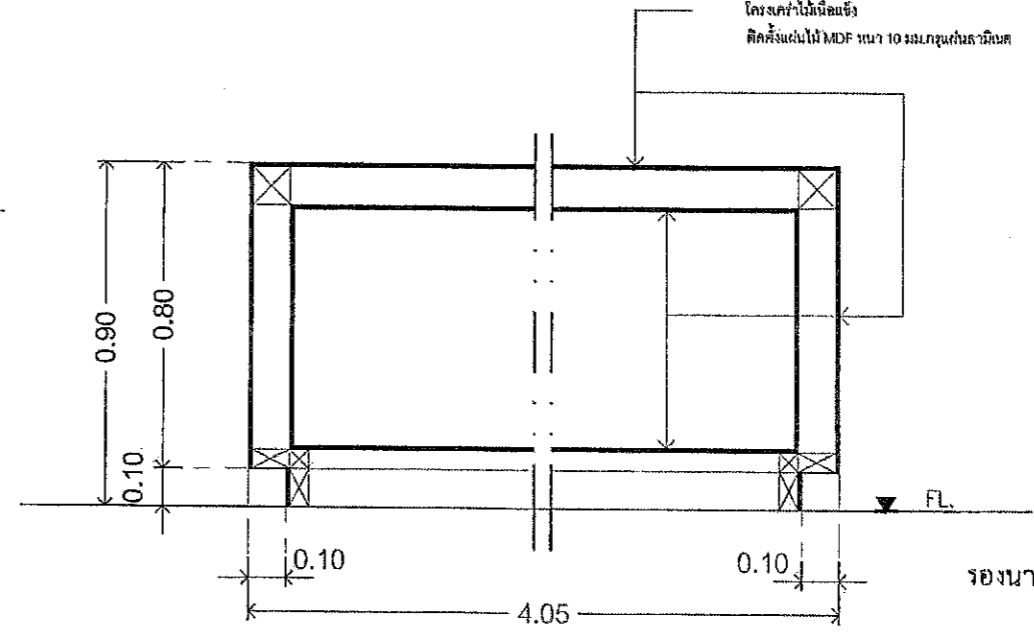

แบบขยายชุด RECEPTION COUNTER : รูปตัด B

แบบแปลนก่อสร้างอาคารเลขที่ ๖/๒๕๖๘
ลงที่ ๑๑ ก.พ. ๒๕๖๘ จำนวน ๑๓๓ หน้า
ลงชื่อ..... ผู้ซื้อ
ลงชื่อ..... ผู้ขาย
ชื่อโครงการ..... พยาน
ลิขสิทธิ์ในแบบแปลน..... พยาน



โครงการ
โครงการก่อสร้างอาคารศูนย์ส่งเสริม
สุขภาพประชาชนและผู้สูงอายุ

ที่ตั้งโครงการ
บริเวณเทศบาล หมู่ที่ ๑
ต.ไผ่ดำ อ.หนองแค จ.สระบุรี

สำรวจ
นายพรชัย แก้วไม้วัน
วิศวกรโยธา (นายช่าง)

นายชัยศักดิ์ ทิทธิ
นิติกร (นายช่าง)

นายเกร็ด ช่างสวน
วิศวกรโยธา (นายช่าง)

นายสุชากร ทองทัต
วิศวกรโยธา (นายช่าง)

ผู้อำนวยการส่วนควบคุมการก่อสร้าง
สำนักงานโยธาธิการและผังเมืองจังหวัดสระบุรี

นายสุรศักดิ์ สมศักดิ์
วิศวกรโยธา (นายช่าง)

รองปลัดองค์การบริหารส่วนจังหวัดสระบุรี

นางกิตติยาพร เทพรประดับ
ปลัดองค์การบริหารส่วนจังหวัดสระบุรี

นางสาวนิภา ประจักษ์พยอม
วิศวกรโยธา (นายช่าง)

อนุนิติ
วิศวกรโยธา (นายช่าง)

(นายธนภฤต อัครสังข์ปูลมกะ)

รองนายกองค์การบริหารส่วนจังหวัด ปฏิบัติราชการแทน
นายกองค์การบริหารส่วนจังหวัดสระบุรี
มาตราส่วน 1:50

วันที่ออกใบ
แบบแปลนที่ อบจ.สบ ๐๒๖/๒๕๖๗

A6.02 41
แผ่นที่ จำนวนแผ่น

คณะกรรมการจัดทำแบบรูปรายการงานก่อสร้าง
ตามคำสั่ง อบจ.สบ ๒๐๒๕ / ๒๕๖๗
ลงวันที่ ๘ ส.ค ๒๕๖๗
แบบแปลนเลขที่ ๐๒๖/๖๔

แบบคู่ฉบับประกอบกาหนดครุฑาการ
โครงการโยธา
ติดตั้งแผ่นไม้ MDF ขนาด 10 มม. กรุณาดำเนินการ

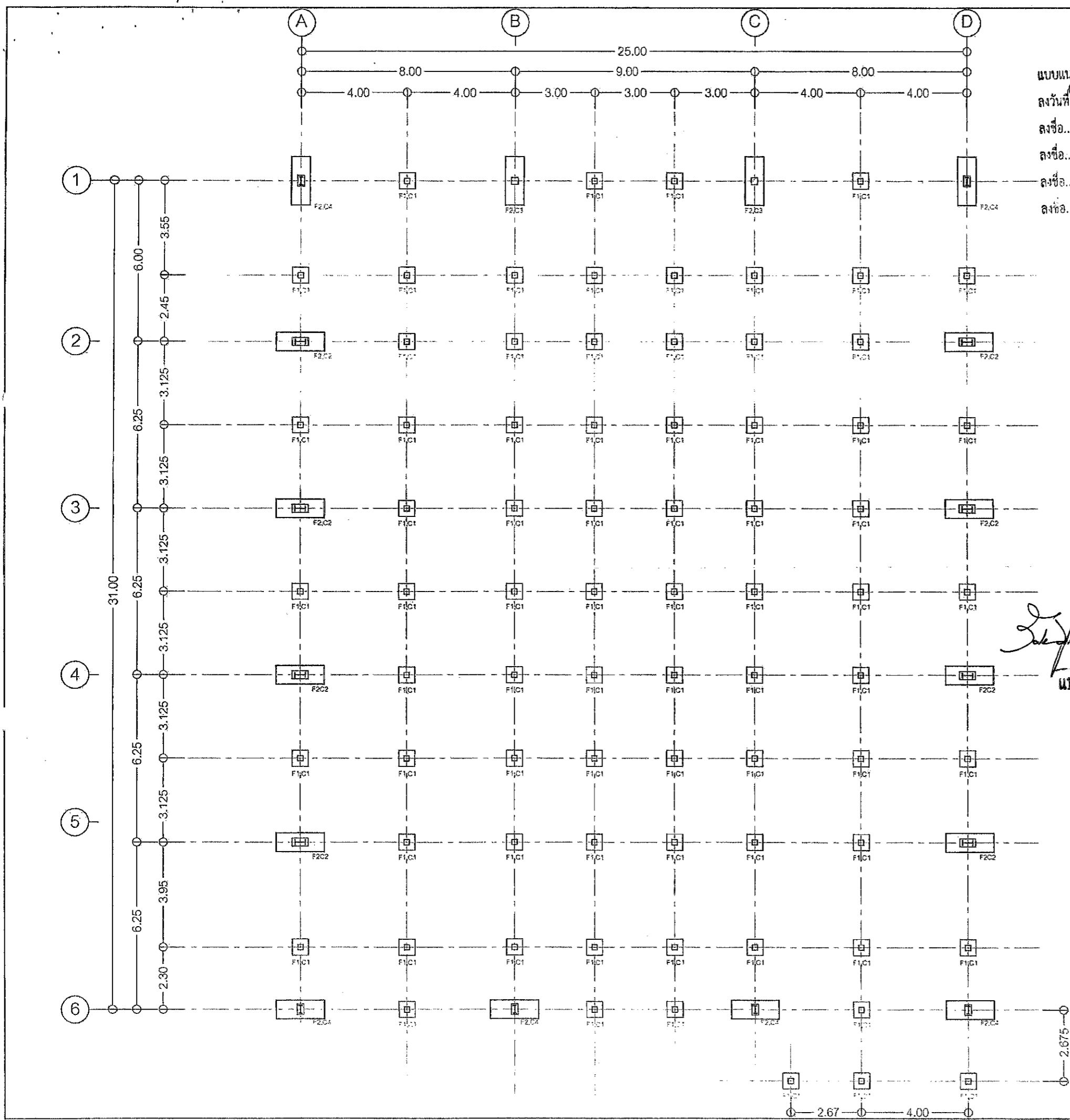

แบบแปลนท้ายสัญญาซื้อขาย เลขที่ ๖/๒๕๖๘
 ลงวันที่ ๑๑ ก.พ. ๒๕๖๘ จำนวน ๑๓๓ หน้า
 ลงชื่อ.....
 ลงชื่อ.....
 ลงชื่อ.....
 ลงชื่อ.....



แบบคู่ฉบับประกอบการกำหนดราคากลาง

คณะกรรมการจัดทำแบบรายการงานก่อสร้าง
 ตามคำสั่ง อบจ.สบ. ๒๐๒๕ / ๒๕๖๔
 ลงวันที่ ๘ ส.ค ๒๕๖๔
 แบบแปลนเลขที่ ๐๒๑๖๖

ประธานกรรมการ.....
 กรรมการ.....
 กรรมการ.....
 กรรมการ.....

โครงการ	
โครงการก่อสร้างอาคารศูนย์ส่งเสริมสุขภาพประชาชนและผู้ป่วย	
ที่ตั้งโครงการ	
บริเวณเขตเทศบาลเมือง อ.เมือง จ.สระบุรี	
สำรวจ	นายพรชัย นวกิ่งวัน วิศวกรชำนาญการพิเศษ(ข)
เขียนแบบ	นายรัชต์ สมศักดิ์ วิศวกรชำนาญการพิเศษ(ข)
วิศวกรโยธา	นายมาฤต ชาวสวน วิศวกรชำนาญการพิเศษ(ข)
หัวหน้าฝ่ายออกแบบ	
นายสุชาติ ทองดี	
ผู้อำนวยการส่วนควบคุมการก่อสร้าง สำนักงานเขตพื้นที่การศึกษามัธยมศึกษาเขต ๑๓	
นายประยงค์ สุวรรณ	
ผู้อำนวยการสำนักช่าง	
นายสุรศักดิ์ สมศักดิ์	
รองปลัดองค์การบริหารส่วนจังหวัดสระบุรี	
นางกัญญาพร เพชรประดิษฐ์	
ปลัดองค์การบริหารส่วนจังหวัดสระบุรี	
นางสาวนิภา ประดิษฐ์	
อนุมัติ	
(นายชนกฤต อัครสังข์ปทุมเดช)	
รองนายกองค์การบริหารส่วนจังหวัด ปฏิบัติราชการแทน	
นายกองค์การบริหารส่วนจังหวัดสระบุรี	
มาตราส่วน 1:150	
วันที่เดือนปี	
แบบเลขที่ อบจ.สบ ๐๒๑/๒๕๖๔	
S1.01	41
แผ่นที่	จำนวนแผ่น

ผังพื้นโครงสร้างฐานราก
 SCALE 1:150 A3

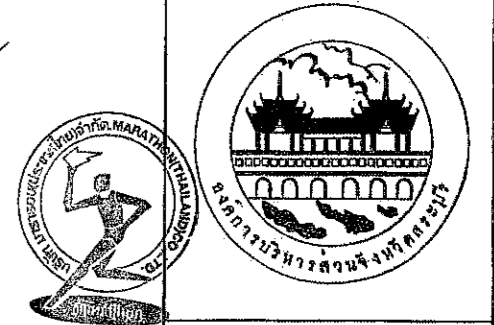

แบบแปลนท้ายสัญญาซื้อขาย เลขที่ ๖/๒๕๖๘
 ลงวันที่ ๑๑ ก.พ. ๒๕๖๘ จำนวน ๑๓๓ หน้า
 ลงชื่อ.....ผู้ซื้อ
 ลงชื่อ.....ผู้ขาย
 ลงชื่อ.....พยาน
 ลงชื่อ.....พยาน

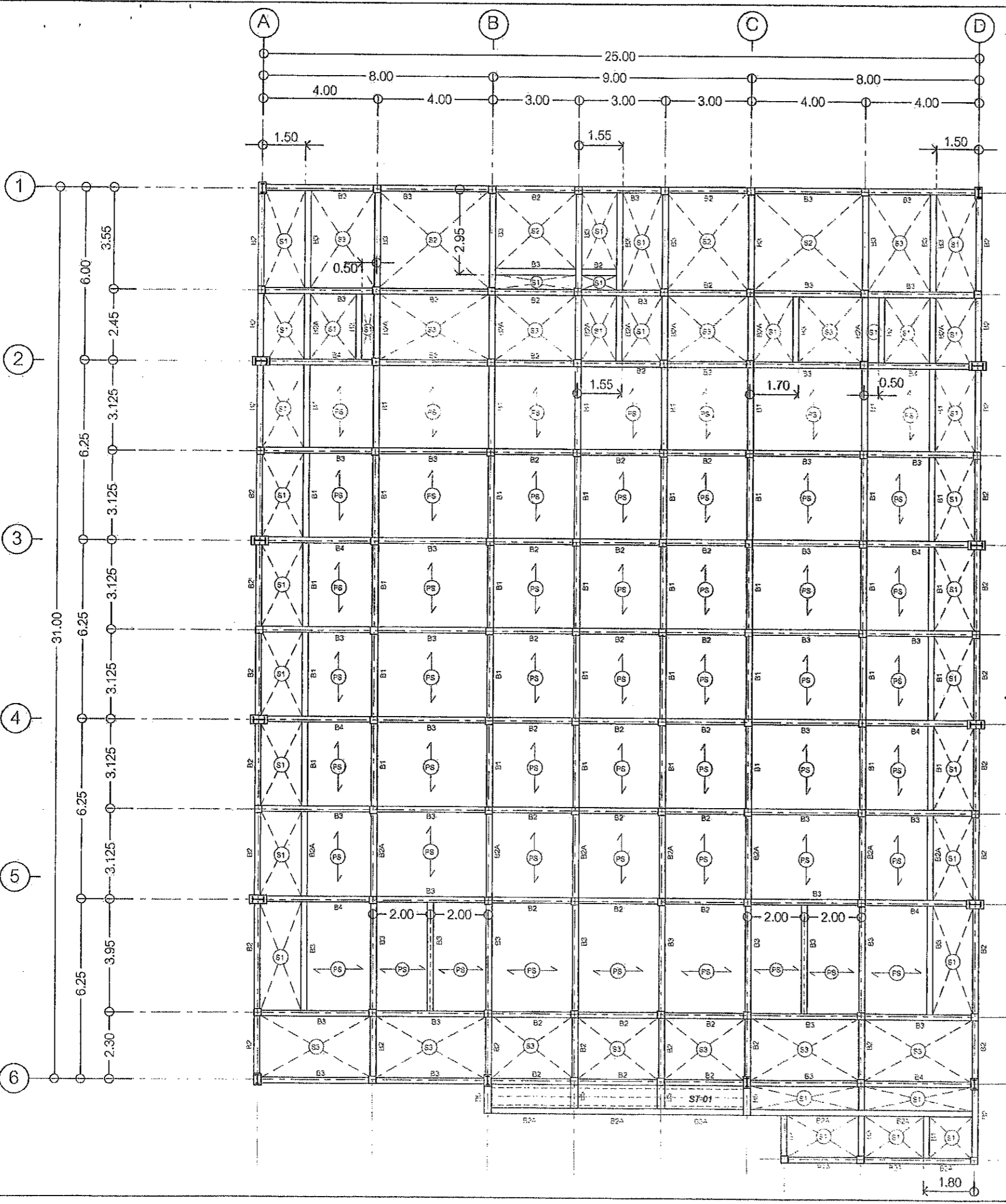

แบบคู่ฉบับประกอบการกำหนดราคาตกลง

คณะกรรมการจัดทำแบบปรายการงานก่อสร้าง
 ตามคำสั่ง อบจ.สบ. 2025 / 25๖๗
 ลงวันที่ 8 ส.ค. 25๖๗
 แบบแปลนเลขที่ 0291๖7

โครงการ
 โครงการก่อสร้างอาคารศูนย์ส่งเสริม
 ศูนย์กีฬาประชาชนและผู้สูงอายุ

ที่ตั้งโครงการ
 บริเวณเทศบาล หมู่ที่ ๑
 ต.ป่าตอง อ.หนองแค จ.สระบุรี

สำรวจ นายพรชัย แก้วมิ่งวิน
 วิศวกรโยธาชำนาญพิเศษ(ร.๖)

เขียนแบบ นายชัยศักดิ์ คุ้มทวี
 วิศวกรโยธาชำนาญพิเศษ

วิศวกรโยธา นายสุรศักดิ์ ชาวสวน
 วิศวกรโยธาชำนาญพิเศษ(ร.๖)

หัวหน้าฝ่ายออกแบบ นายสุรศักดิ์ ทอชัย

ผู้อำนวยการส่วนควบคุมการก่อสร้าง
 สำนักงานเขตพื้นที่การศึกษามัธยมศึกษาเขต ๑๓

นางประไพศรี สุขเกษม
 ผู้อำนวยการศึกษา

นายสุรศักดิ์ สมภักดี
 รองปลัดองค์การบริหารส่วนจังหวัดสระบุรี

นางทิติยาพร แพร่ประดิษฐ์
 ปลัดองค์การบริหารส่วนจังหวัดสระบุรี

นางสาวนิภา ประสิทธิ์พ่าย
 อนุมัติ

(นายชนกฤต อัครสังข์ปุกณษ)

รองนายกองค์การบริหารส่วนจังหวัด ปฏิบัติราชการแทน

นายกองค์การบริหารส่วนจังหวัดสระบุรี

ผังพื้นโครงสร้างคานและพื้น ชั้น 1

SCALE 1:150 A3

มาตราส่วน 1:150

วันที่เดือนปี

แบบเลขที่ อบจ.สบ. 029 / 25๖7

S1.02 41
 แผ่นที่ จำนวนแผ่น

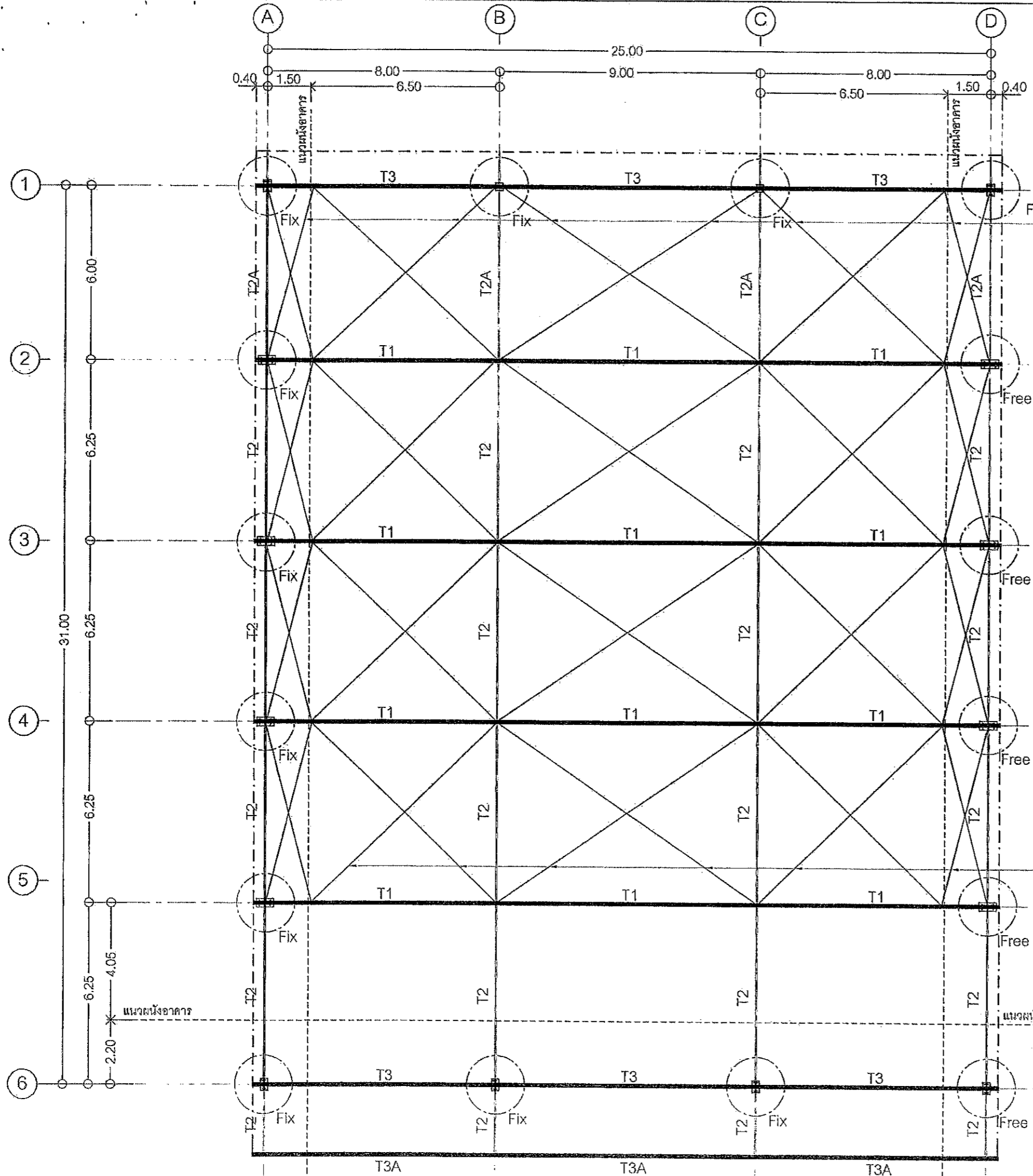

แบบแปลนท้ายสัญญาซื้อขาย เลขที่ ๒/๒๕๖๘
 ลงวันที่ ๑๑ ก.พ. ๒๕๖๘ จำนวน ๑๗๗ หน้า
 ลงชื่อ.....ผู้ซื้อ
 ลงชื่อ.....ผู้ขาย
 ลงชื่อ.....พยาน

ROOF BRACING
 + TURN BUCKLE Dia. 15 mm.

- หมายเหตุ: งานโครงสร้างเหล็กประเภทนี้
1. โครงสร้างเหล็กประเภทนี้ต้องเป็นไปตามวิธีของ AISC
 2. เหล็กประเภทนี้ทั้งหมดควรจะเป็นเหล็กชั้นคุณภาพ A36 ตามมาตรฐาน ASTM หรือชั้นคุณภาพ SS41 ตามมาตรฐาน JIS หรือเทียบเท่าแต่ทั้งนี้ในกรณีที่จะใช้เหล็กคุณภาพเทียบเท่าจะต้องได้รับอนุมัติจากตัวแทนผู้ว่าจ้างก่อนจะนำมาเข้ามาในสถานที่ก่อสร้าง
 3. ลวดเชื่อมที่ใช้เชื่อมเหล็กประเภทนี้ทั้งหมดเป็นลวดเชื่อมชนิด E60 ตามมาตรฐานของ AWS
 4. ผิวของเหล็กประเภทนี้ที่ปรากฏในแบบจะต้องทาสีรองพื้นกันสนิมสองชั้น และทาสีน้ำมันอีกสองชั้น ยกเว้นส่วนที่ฝังในคอนกรีต จะต้องผิวเปลือยที่สะอาดเท่านั้น
 5. ความหนาของเชื่อมทุกจุดต้องหนาไม่น้อยกว่า 5 มม. ยกเว้นบริเวณที่มีกำหนดไว้ในแบบ
 6. ให้ดำเนินการก่อสร้างตามมาตรฐานงานเชื่อมที่ระบุไว้ในแบบแสดงข้อกำหนด
 7. การติดตั้งเหล็กประเภทนี้ ให้ปฏิบัติตามมาตรฐาน ห้ามใช้ความร้อนในการตัด ทุกกรณี

ROOF BRACING
 + TURN BUCKLE Dia. 15 mm.

ผังพื้นโครงสร้างเหล็กหลังคา
 SCALE 1:150 A3



โครงการ
 โครงการก่อสร้างอาคารศูนย์ส่งเสริม
 ศูนย์กีฬาประชาชนและผู้สูงอายุ

ที่ตั้งโครงการ
 บริเวณเทศบาล หมู่ที่ ๑
 ต. ไร่สีสุก อ.เมือง จ.สระบุรี

สำรวจ นายพรชัย แก้วประวีณ
 วิศวกรโยธา (นายช่างควบคุมการก่อสร้าง)

เขียนแบบ นายชัยศักดิ์ ทัตทิวิ
 วิศวกรโยธา (นายช่างควบคุมการก่อสร้าง)

วิศวกรโยธา นายมารุต ชาวสวน
 วิศวกรโยธา (นายช่างควบคุมการก่อสร้าง)

หัวหน้าฝ่ายออกแบบ นายฤชชากร ทองดี

ผู้อำนวยการส่วนควบคุมการก่อสร้าง
 รักษาความปลอดภัยในตำแหน่งหัวหน้าฝ่ายสำรวจ

คณะกรรมการจัดทำแบบรูปายการงานก่อสร้าง
 ตามคำสั่ง อบจ.ส.บ. 2025 / 2564
 ลงวันที่ 8 ส.ค. 2564
 แบบแปลนเลขที่ ๐29164

นายประยงค์ สุขเกษม
 ผู้อำนวยการส่วนควบคุมการก่อสร้าง

นายชัยศักดิ์ ทัตทิวิ
 วิศวกรโยธา (นายช่างควบคุมการก่อสร้าง)

นางชิตยาพร เพชรประดับ
 วิศวกรโยธา (นายช่างควบคุมการก่อสร้าง)

นางสาวนิภา ประสิทธิ์เกษ
 วิศวกรโยธา (นายช่างควบคุมการก่อสร้าง)

อ.เมธี (นายช่างควบคุมการก่อสร้าง)

แบบควบคุมประกอบกา กำหนดอาคาร
 หน่วยงานราชการ จังหวัด ปทุมธานี
 นายกองคการบริหารส่วนจังหวัดสระบุรี

จำนวนหน้า
 41

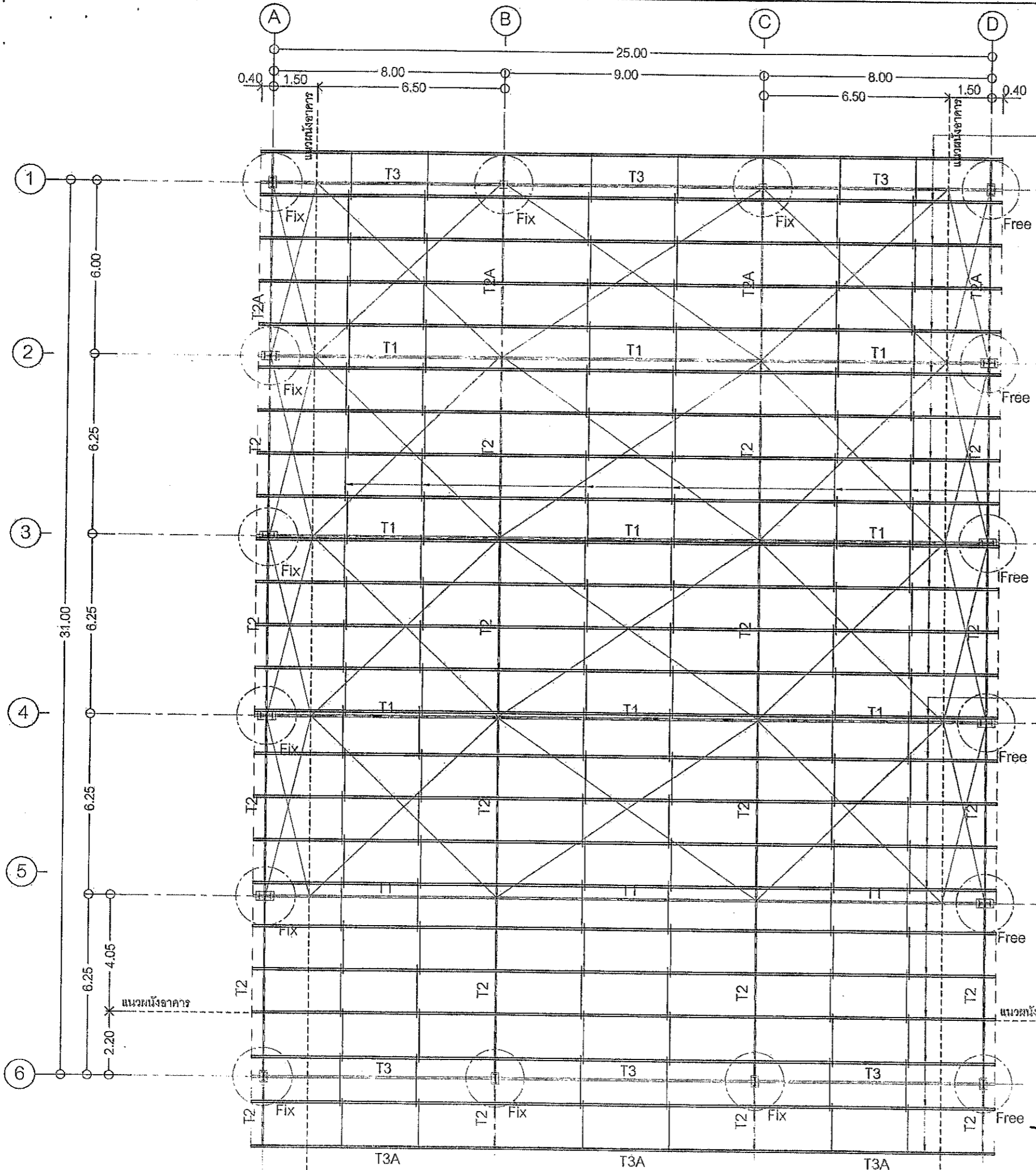

แบบแปลนคาน้ำยี่สิบเอ็ด ชั้น เลขที่ ๖/๒๕๖๘
 ลงวันที่ ๑ ก.พ. ๒๕๖๘ จำนวน ๑๓๓ หน้า
 ผู้ซื้อ.....
 แปลงเหล็กกล้ากำลังสูง..... ผู้ขาย.....
 C-250x1.9mm.....
 คิดตั้งตามมาตรฐานผู้ผลิต..... พยาน.....
 ลงชื่อ..... พยาน.....

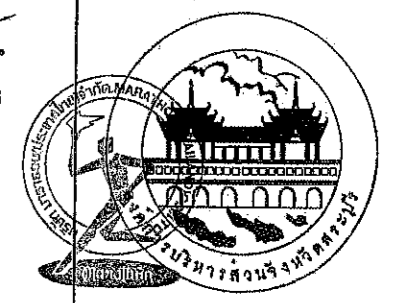

Zag Rod Dia 12mm
 คิดตั้งตามมาตรฐานผู้ผลิต

แปลนเหล็กกล้ากำลังสูง
 C-250x1.9mm.
 คิดตั้งตามมาตรฐานผู้ผลิต

โครงการ
 โครงการก่อสร้างอาคารศูนย์ส่งเสริม
 สุขภาพประชาชนและผู้สูงอายุ

ที่ตั้งโครงการ
 บริเวณเทศบาล หมู่ที่ ๑
 ต.ใหม่ท่า อ.หนองแค จ.สระบุรี

สำรวจ
 นายพรชัย แก้วบัววัน
 วิศวกรโยธา (นายช่าง)

เขียนแบบ
 นายรัชชิต ทิพย์ทวี
 วิศวกรโยธา (นายช่าง)

วิศวกรโยธา
 นายจรูญ ชวสรวง
 วิศวกรโยธา (นายช่าง)

หัวหน้าฝ่ายออกแบบ
 นายสุชากร ทองทัช

ผู้อำนวยการส่วนควบคุมการก่อสร้าง
 สำนักการโยธา กรุงเทพมหานคร
 นายประยงค์ สุขเกษม

คณะกรรมการจัดทำแบบบูรณาการงานก่อสร้าง
 ตามคำสั่ง อบจ.สบ. 2025 / 9564
 ลงวันที่ 8 ต.ค. 2564
 แบบแปลนเลขที่ ๐29169

ประธานกรรมการ.....
 กรรมการ.....
 กรรมการ.....
 กรรมการ.....
 กรรมการ.....

ผู้อำนวยการสำนักงาน
 นายสุรศักดิ์ สมศักดิ์
 รองปลัดองค์การบริหารส่วนจังหวัดสระบุรี
 นายวิฑิตยาพร เทพรระดับ
 ปลัดองค์การบริหารส่วนจังหวัดสระบุรี
 นางสาวนิภา ประจักษ์ภาย
 อำนวยการ.....

รองนายกองค์การบริหารส่วนจังหวัด ปฏิบัติราชการแทน
 นายองค์การบริหารส่วนจังหวัดสระบุรี
 นายสุเมธ บัณฑิตกุล
 ผังพื้นโครงสร้างแปลนเหล็กหลังคา

SCALE 1:150 A3

(นายธนภฤต อัครธัมภ์คุณะ)
 มาตรฐาน 1:150
 วันที่พิมพ์
 แบบเลขที่ อบจ.สบ.029169/2564
 S1.04 41
 แผ่นที่ จำนวนแผ่น



แบบแปลนท้ายสัญญาซื้อขาย เลขที่ ๖/๒๕๖๘
 ลงวันที่ ๑๑ ก.พ. ๒๕๖๘ จำนวน ๑๓๓๓ หน้า
 ลงชื่อ.....
 ลงชื่อ.....
 ลงชื่อ.....
 ลงชื่อ.....

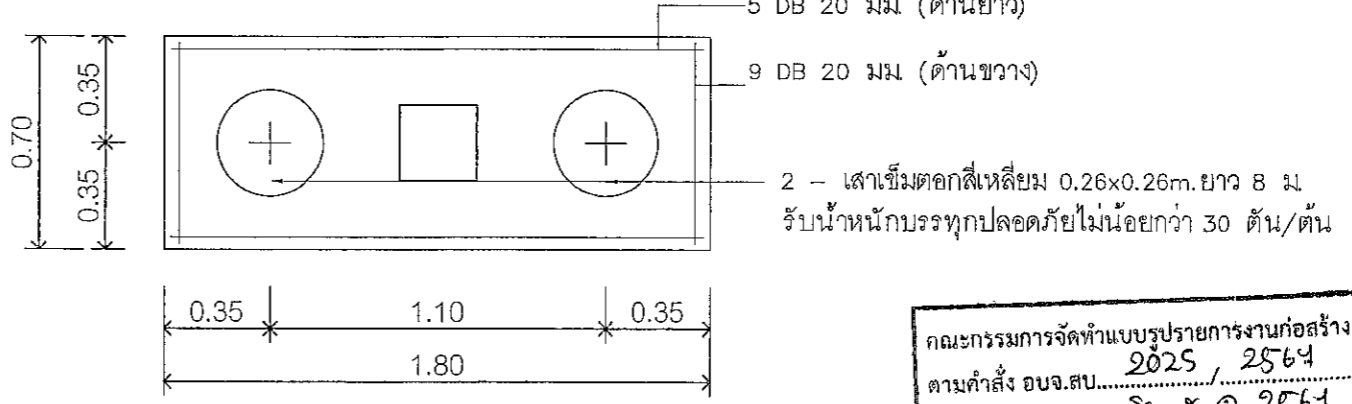
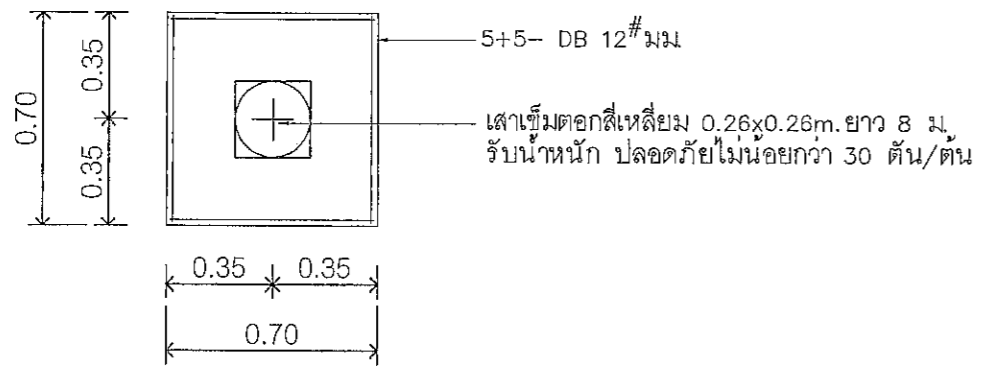
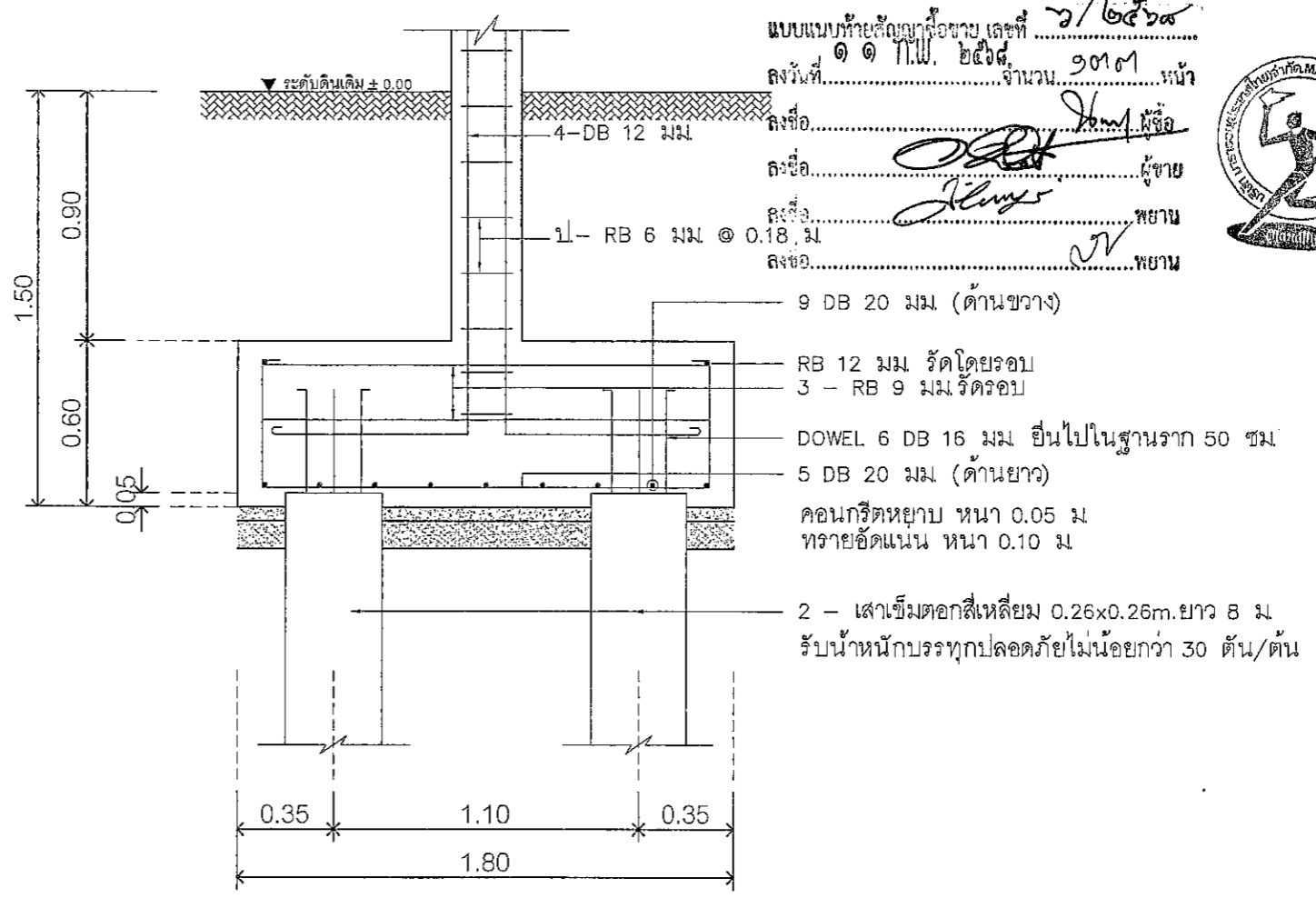
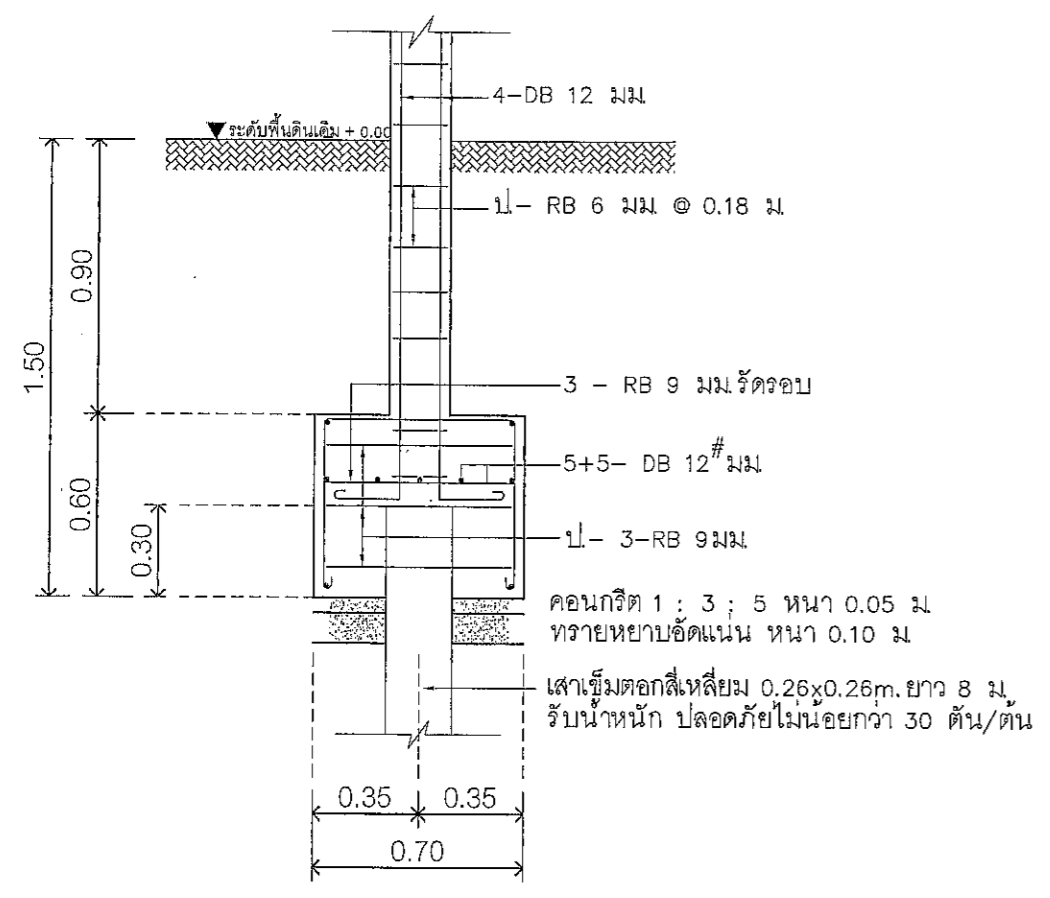

F1
 แบบขยายฐานราก, ตอม่อ, เสาค้ำ
 SCALE 1:25

F2
 แบบขยายฐานราก, ตอม่อ, เสาค้ำ
 SCALE 1:25

คณะกรรมการจัดทำแบบรายการงานก่อสร้าง
 ตามคำสั่ง อบจ.สบ. 2025 / 2564
 ลงวันที่ 8 ส.ค. 2564
 แบบแปลนเลขที่ 029164

ประธานกรรมการ.....
 กรรมการ.....
 กรรมการ.....
 กรรมการ.....
 กรรมการ.....

โครงการ	
โครงการก่อสร้างอาคารศูนย์ส่งเสริมสุขภาพประชาชนแม่เป็ญบุรี	
ชื่อโครงการ	
บริษัทมหาชน จำกัด 1 ๓ ไม่น่า อ.เมืองนคร ๑ สระบุรี	
สำรวจ	นายพรชัย แก้วจันทร์ วิศวกรโยธา (สถาปนิก)
เขียนแบบ	นายชัยศักดิ์ ทรัพย์ทวี สถาปนิก (โยธา)
วิศวกรโยธา	นายสมชาย ช่างสอน วิศวกรโยธา (สถาปนิก)
วิศวกรฝ่ายอาคารโยธา	
นายอนุชากร ทองห้วย	
ผู้เขียนแบบโครงสร้างส่วนควบคุมการก่อสร้าง ที่อาคารศูนย์ส่งเสริมสุขภาพประชาชนแม่เป็ญบุรี	
นายสมชาย ช่างสอน	
ผู้เขียนแบบโครงสร้าง	
นายสมชาย ช่างสอน	
รองปลัดองค์การบริหารส่วนจังหวัดสระบุรี	
นางกิตติมาพร เกษประเสริฐ	
ปลัดองค์การบริหารส่วนจังหวัดสระบุรี	
นางสาวนิภา ประสิทธิ์หาญ	
อนุมัติ	
(นายสมชาย ช่างสอน) อัครเสนาบดี (ปลัด)	
กรรมการบริหารส่วนจังหวัดสระบุรี	
มาตราส่วน 1:25	
วันที่เดือนปี	
แบบเลขที่ ๐๒๙๑๖๔ (๒๕๖๔/๒๕๖๕)	
S2.01	41
ฉบับที่	จังหวัดแม่เป็ญ

แบบคู่ฉบับประกอบการกำหนดราคากลาง

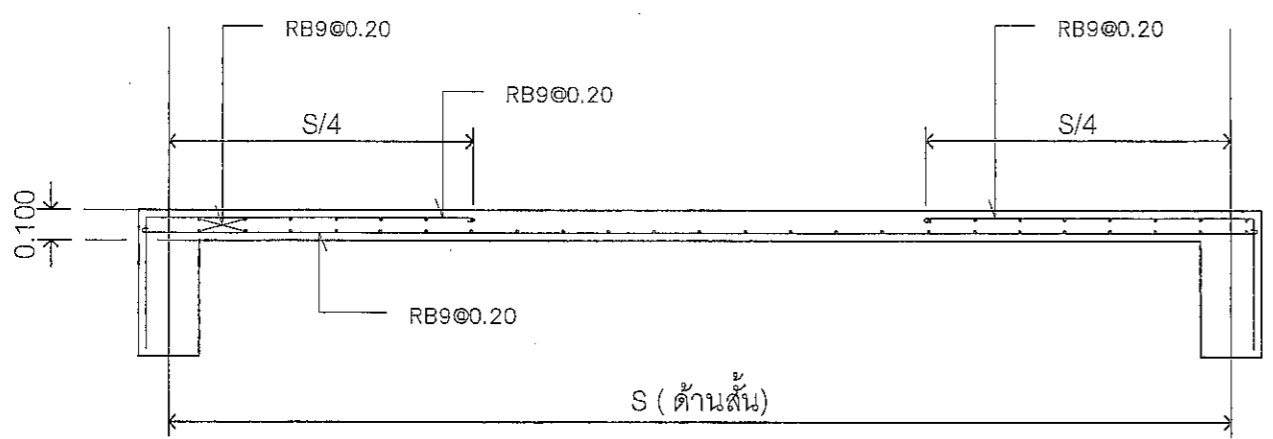

พื้น S1
SCALE 1:25 A3

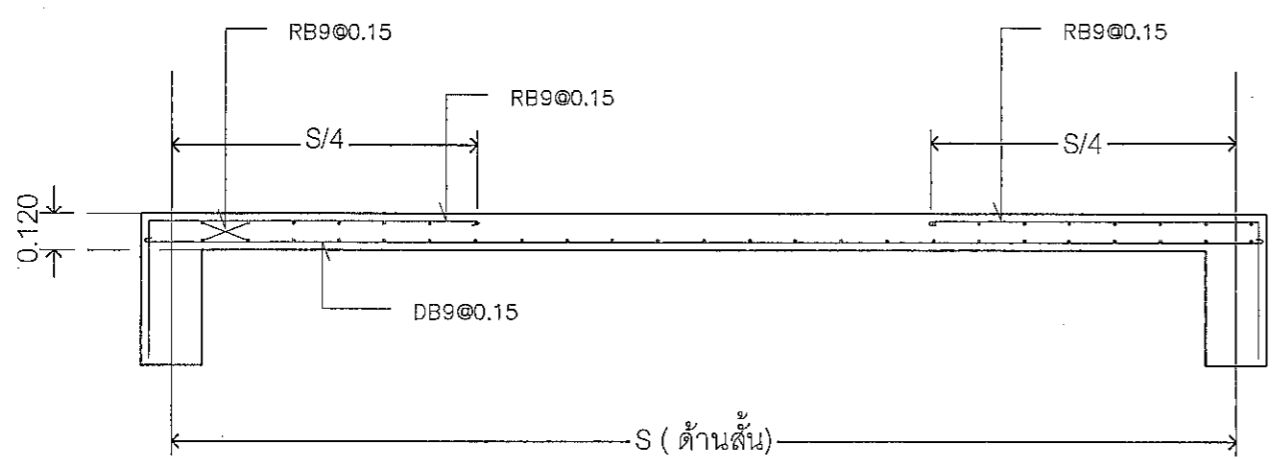

พื้น S2
SCALE 1:25 A3

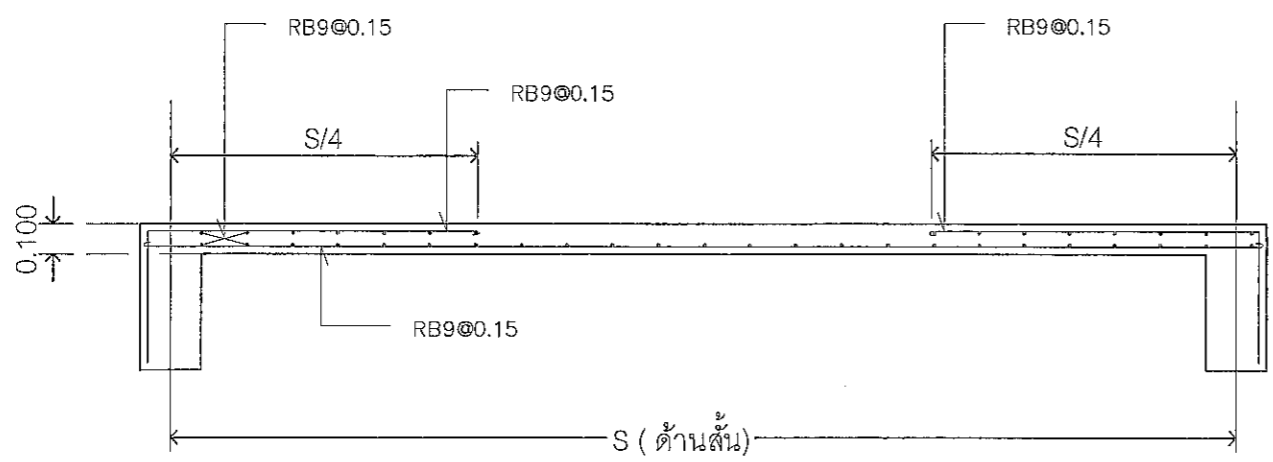

พื้น S3
SCALE 1:25 A3

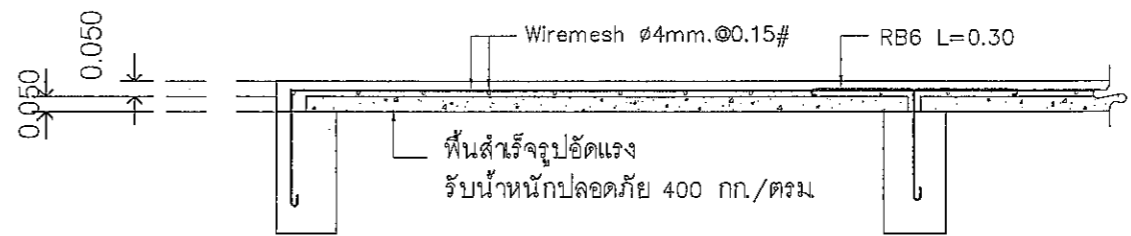

หมายเหตุ วิธีการติดตั้งให้ทำตามคู่มือ
แผ่นพื้นสำเร็จรูป ของสมาคมอุตสาหกรรมคอนกรีตไทย

แบบขยาย : การเสริมเหล็กพื้นสำเร็จรูป

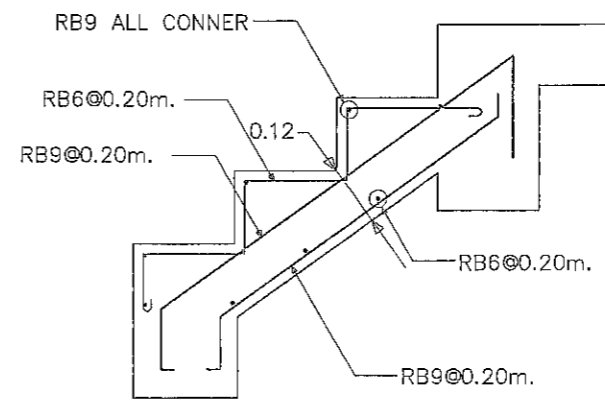

แบบขยาย : โครงสร้างบันได ST-01

แบบขยายสัญญาข้อที่ ๖/๒๕๖๔
ลงวันที่ ๑๑ ก.พ. ๒๕๖๕ จำนวน ๑ หน้า
ลงชื่อ.....ผู้ขอ
ลงชื่อ.....ผู้ขาย
ลงชื่อ.....พยาน
ลงชื่อ.....พยาน



โครงการก่อสร้างอาคารศูนย์ส่งเสริม
สุขภาพประชาชนแม่ฮ่องสอน

ที่ตั้งโครงการ
บริเวณเขตเทศบาล หมู่ที่ ๓
ต.ในท้าว อ.แม่สะเรียง จ.แม่ฮ่องสอน

สำรวจ นายพรชัย แก้วจันทร์
วิศวกรประจำโครงการ

เขียนแบบ นายชัชวาล วัชรวิทย์
นักเขียนแบบ

วิศวกรโยธา นายพรวิทย์ ขวัญสวน
วิศวกรโยธาประจำโครงการ

หัวหน้าฝ่ายออกแบบ นายอุษากกร รุ่งเรือง

คณะกรรมการจัดทำแบบรายการงานก่อสร้าง
ตามคำสั่ง อบจ.สส. 2025, 2564
ลงวันที่ 8 ต.ค 2564

แบบแปลนเลขที่ ๐29164
นายสุจิตต์ สมภักดิ์
ประธานคณะกรรมการบริหารส่วนจังหวัดสระบุรี
กรรมการ
กรรมการ
กรรมการ
กรรมการ
กรรมการ

นางสาวนิภา ประดิษฐ์ฉาย
อนุมัติ

(นายธนภฤต อัครตะสันตกุล)

เขมบยกองค้การบริหการส่วนจังหวัด บัญชีบริหารการเน

นายกองค้การบริหารส่วนจังหวัดสระบุรี

แบบคู่ฉบับประกอบอาคารคานคอดกวาง
[Signatures]

มาตราส่วน 1:25	
วันที่ออก	
หมายเลขที่ อบจ.สส. (2564/2564)	
S2.02	41
วันที่	จำนวนแผ่น

แบบขยาย : โครงสร้าง คาน

SCALE 1 : 25

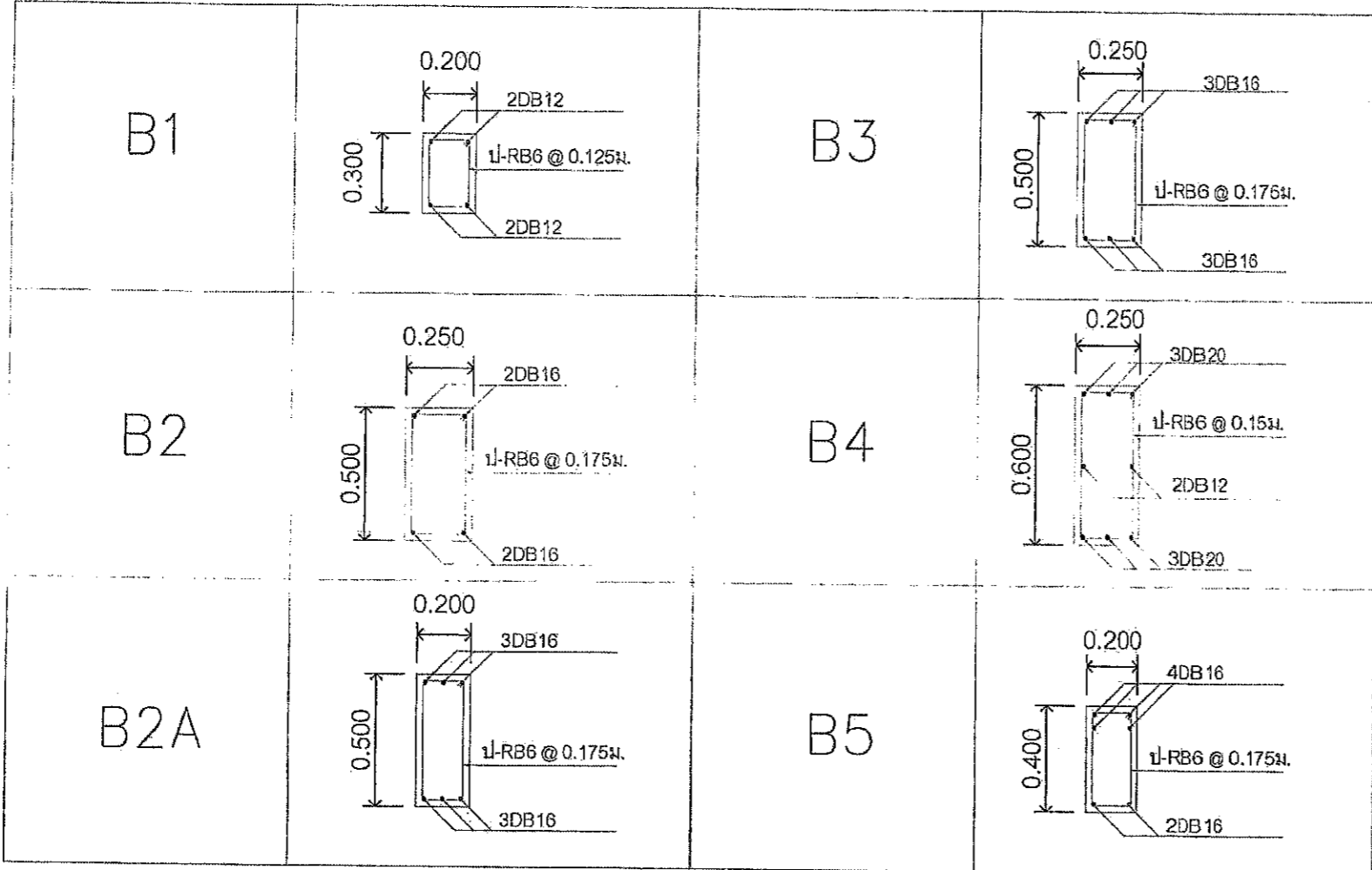

แบบแบบท้ายสัญญาซื้อขาย เลขที่ ๖/๒๕๖๘
 ลงวันที่ ๑๑ ก.พ. ๒๕๖๘ จำนวน ๑๓๓ หน้า
 ลงชื่อ.....ผู้ซื้อ
 ลงชื่อ.....ผู้ขาย
 ลงชื่อ.....พยาน
 ลงชื่อ.....พยาน

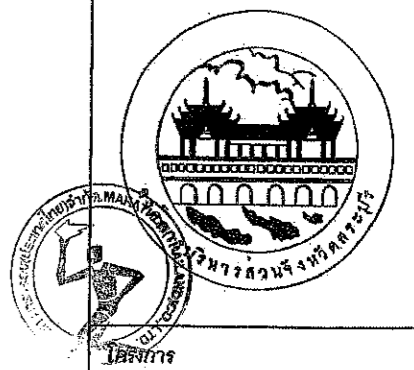

โครงการก่อสร้างอาคารศูนย์ส่งเสริม
 ศูนย์ภาษาและคุณวุฒิ

ที่ตั้งโครงการ
 บริเวณเทศบาล หมู่ที่ ๑
 ต.ไผ่สีน้ำนวล อ.เมือง จ.สระบุรี

สำรวจ	นายพรชัย แก้วมิ่งวัน วิศวกรโยธาชำนาญพิเศษ(จว.)
เขียนแบบ	นายชัยศักดิ์ พิทักษ์ วิศวกรโยธา
วิศวกรโยธา	นายมารุต ชาวพัฒน์ วิศวกรโยธาชำนาญพิเศษ(จว.)

หัวหน้าฝ่ายออกแบบ
 นายสุชาติ หอมหทัย
 ผู้อำนวยการกองช่าง

ผู้อำนวยการส่วนควบคุมการก่อสร้าง
 ที่ตั้งราชการและงานช่างแผนกหัวหน้าฝ่ายสำรวจ
 นายประจักษ์ สุขเกษม
 ผู้อำนวยการส่วนช่าง
 นายประจักษ์ สุขเกษม
 นายวิชากร พรหมประคัม
 ปลัดองค์การบริหารส่วนจังหวัดสระบุรี
 นางสาวนิภา ประสิทธิ์ภาย
 อธิบดี

คณะกรรมการจัดทำแบบบูรณาการงานก่อสร้าง
 ตามคำสั่ง อบจ.สบ. ๒๐๒๕ / ๒๕๖๔
 ลงวันที่ ๘ ส.ค. ๒๕๖๔
 แบบแปลนเลขที่ ๐๒๙/๖๔
 ประธานกรรมการ.....
 กรรมการ.....
 กรรมการ.....
 กรรมการ.....
 กรรมการ.....

แบบขยาย : โครงสร้าง เสา

SCALE 1 : 25

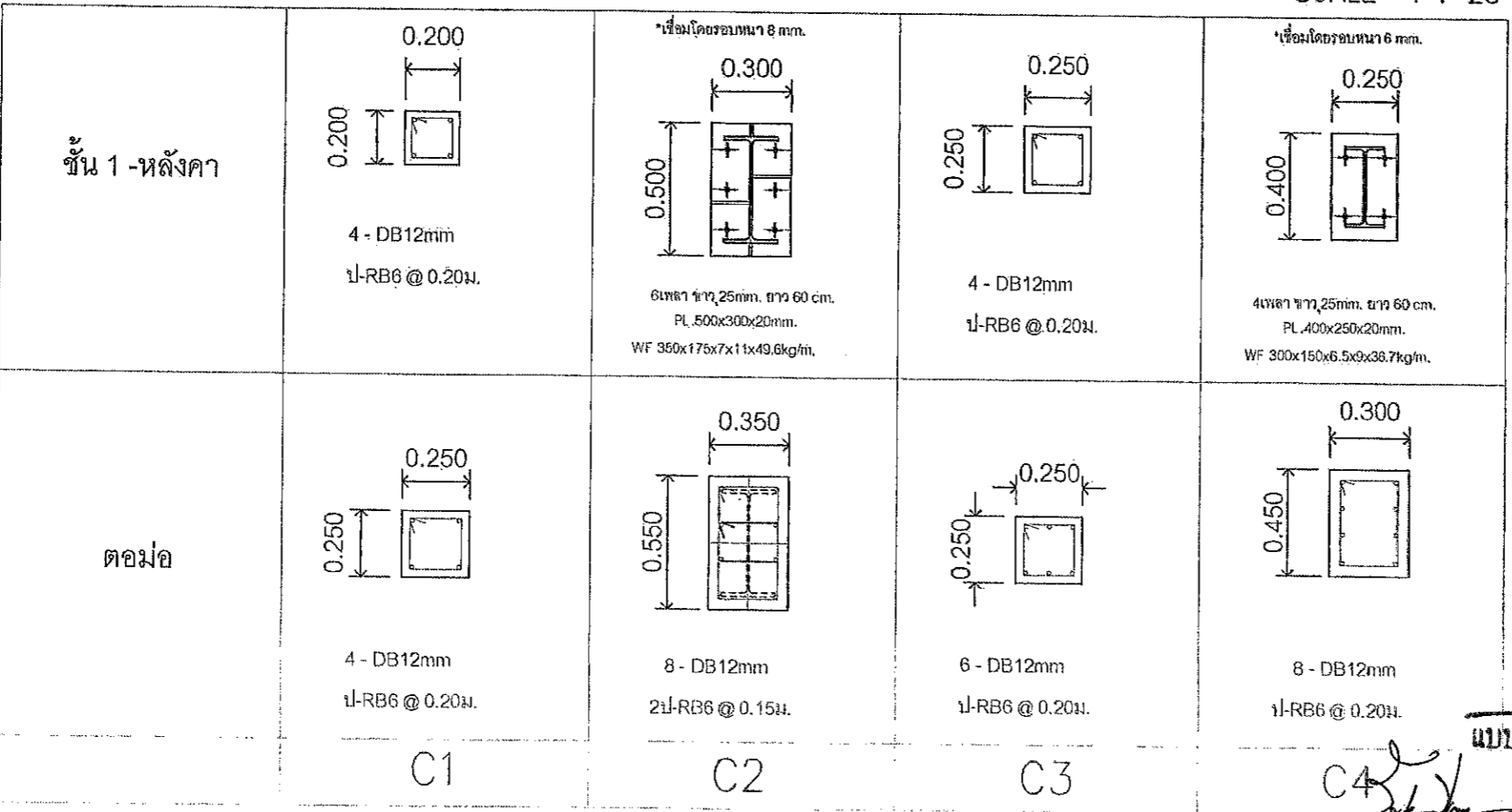

(นายธนภุต อัครดิษฐ์กุลณะ)
 หน่วยงานกองช่าง
 นายกองค์การบริหารส่วนจังหวัด ปฏิบัติราชการแทน
 นายกองค้ำกรบริหารส่วนจังหวัดสระบุรี
 มาตราส่วน 1 : 25
 วันที่.....ปี
 หมายเลขที่ ๑๓๓ สบ ๐๒๙/๒๕๖๔
 S2.03 41
 หน้าที่ จำนวนหน้า

แบบแปลนท้ายสัญญาข้อที่ ๖/๒๕๖๘
 ลงวันที่ ๑๑ ก.พ. ๒๕๖๘ จำนวน ๑๓๑๓
 ลงชื่อ ผู้เขียน
 ลงชื่อ ผู้ขาย
 ลงชื่อ พยาน
 ลงชื่อ พยาน

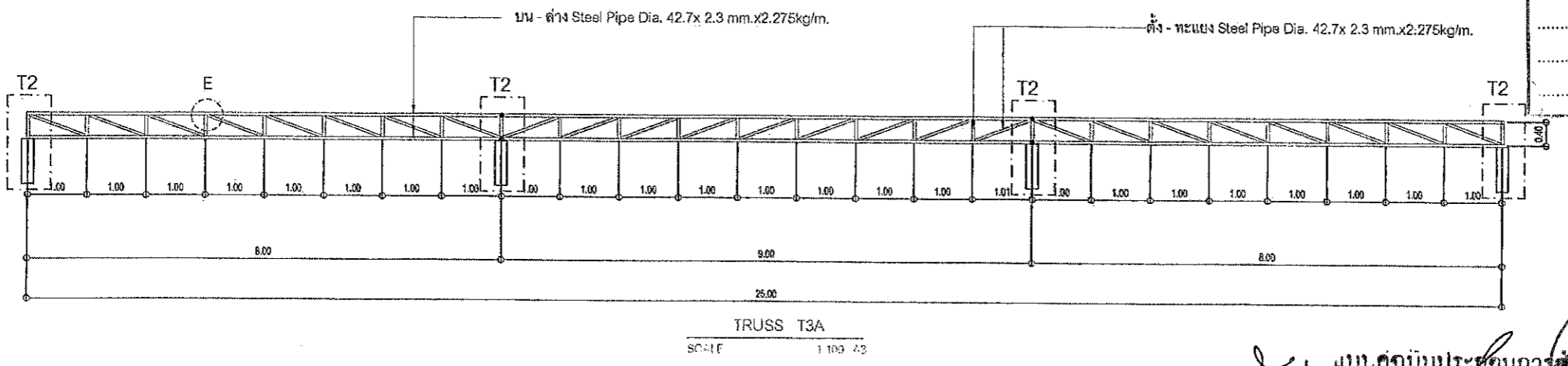
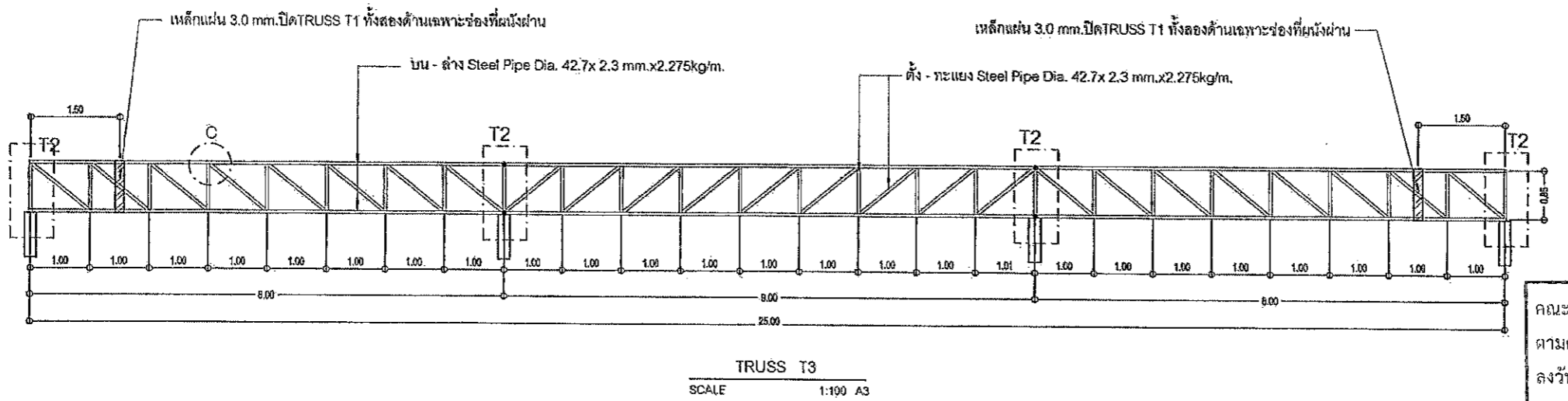
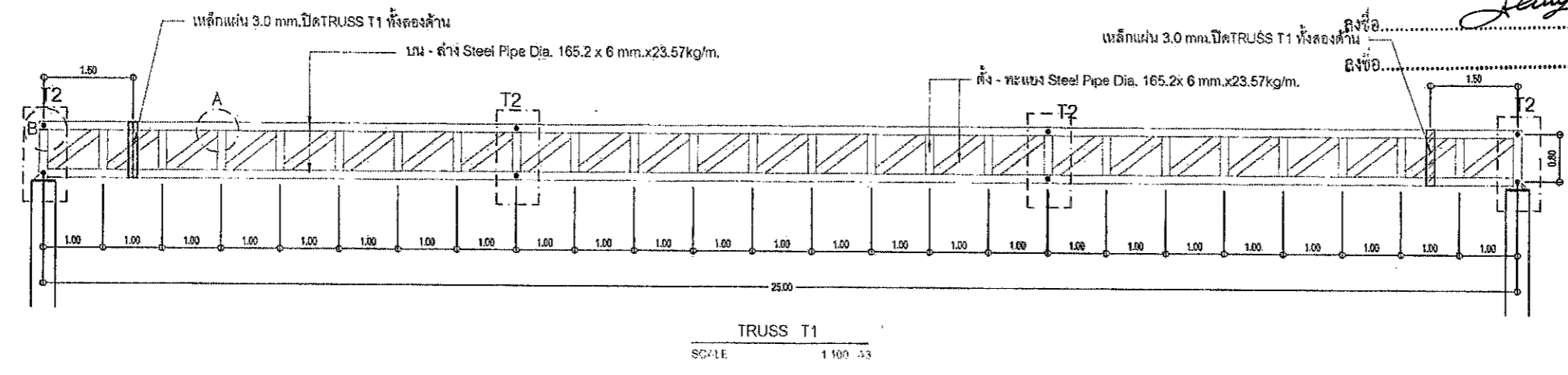
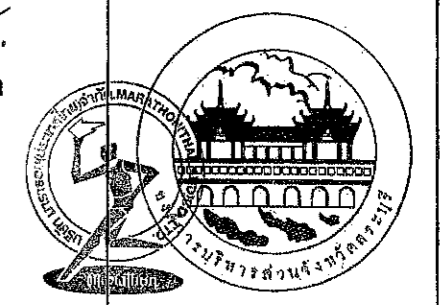

โครงการ	โครงการก่อสร้างอาคารศูนย์ส่งเสริมสุขภาพประชาชนและผู้ป่วย
ที่ตั้งโครงการ	บริเวณเทศบาล หมู่ที่ ๑ ต.ไม้ค้ำ อ.หนองแค จ.สระบุรี
สำรวจ	นายพรชัย แก้วบัวรัตน์ วิศวกรโยธาชำนาญพิเศษ
เขียนแบบ	นายชัยศักดิ์ ทักทวิ วิศวกรโยธาชำนาญพิเศษ
วิศวกรโยธา	นายภาค ชาวสวน วิศวกรโยธาชำนาญพิเศษ
หัวหน้าฝ่ายออกแบบ	นายสุภากร ทองทัย
ผู้อำนวยการส่วนควบคุมการก่อสร้าง	นายสุภากร ทองทัย
คณะกรรมการจัดทำแบบรูปรายการงานก่อสร้าง	ตามคำสั่ง อบจ.สบ. ๒๐๒๕ / ๒๕๖๗
ลงวันที่	๑๓.๑๒.๒๕๖๗
แบบแปลนเลขที่	๐๒๙๑๖๗
นายสุรศักดิ์ สมศักดิ์	ประธาน
รองปลัดองค์การบริหารส่วนจังหวัดสระบุรี	ประธาน
กรรมการ	นางกัญญาพร เพชรประดับ
กรรมการ	นายสุรศักดิ์ สมศักดิ์
กรรมการ	นายสุรศักดิ์ สมศักดิ์
นางสาวนิภา ประชิตพิสัย	อนุเมธี
(นายธนกฤต อีตตะสัมปยุตตะ)	
รองนายกองค์การบริหารส่วนจังหวัด ปฏิบัติราชการ	
นายกองค์การบริหารส่วนจังหวัดสระบุรี	
มาตราส่วน	1:100
วันที่ออกใบ
แบบเลขที่	อบจ.สบ.๐๒๙/๒๕๖๗
S2.04	41
แผ่นที่	จำนวนแผ่น

นางกัญญาพร เพชรประดับ
 นายสุรศักดิ์ สมศักดิ์

แบบแปลนท้ายสัญญาซื้อขาย เลขที่ ๖/๒๕๖๘
 ลงวันที่ ๑๑ ก.พ. ๒๕๖๓ จำนวน ๑๖๓ หน้า
 ลงชื่อ.....
 ลงชื่อ.....
 ลงชื่อ.....

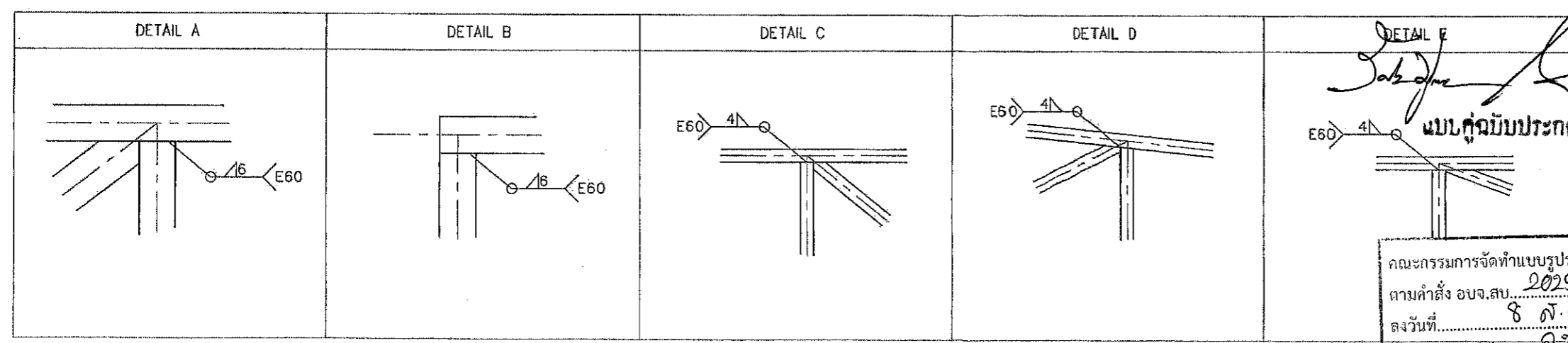
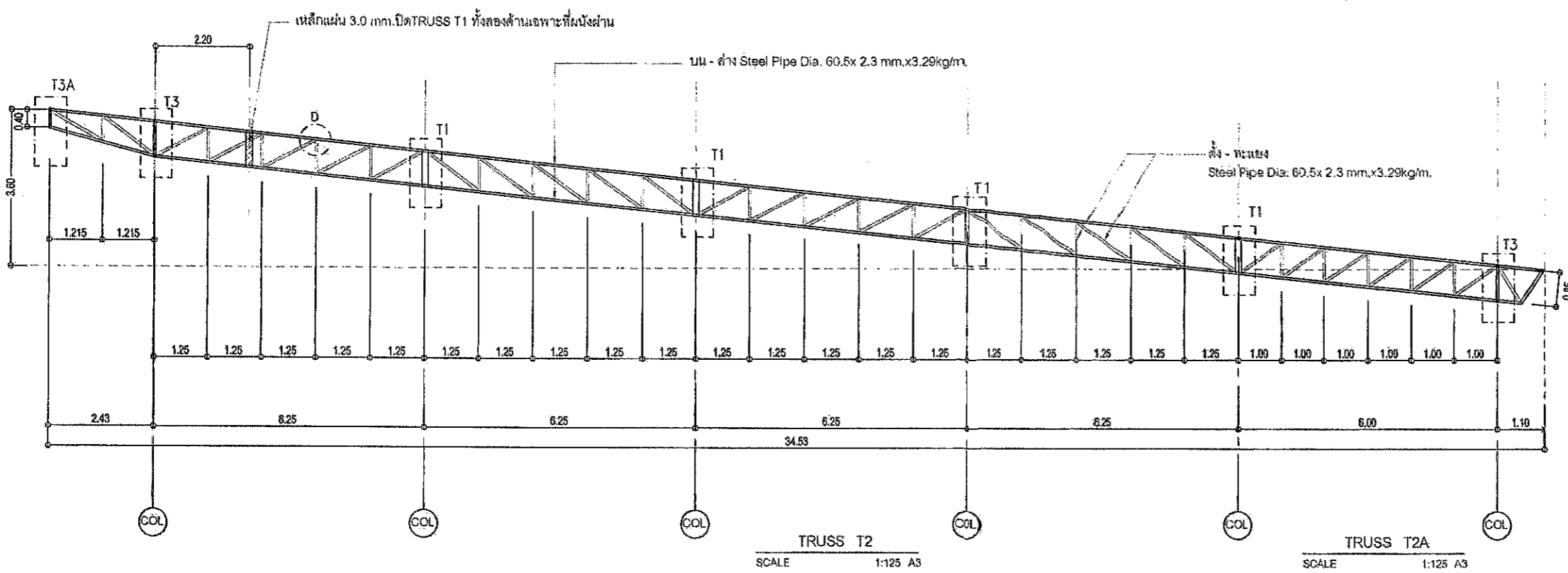
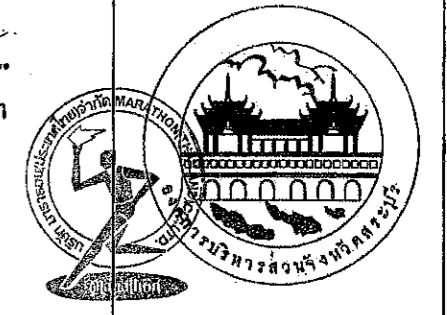

คณะกรรมการจัดทำแบบรูปถ่ายงานก่อสร้าง
 ตามคำสั่ง อบจ.สบ. 2025 / 2564
 ลงวันที่ 8 ก.พ. 2564
 แบบแปลนเลขที่ ๐๒๑/๖๓

โครงการ	
โครงการก่อสร้างอาคารศูนย์ส่งเสริม สุขภาพประชาชนและปัฐมวิทย	
ที่ตั้งโครงการ	
บริเวณเทศบาล หมู่ที่ 1 ต.ไผ่ดำ อ.หนองแค จ.สระบุรี	
สำรวจ	นายพรชัย แก้วบังวัน วิศวกร (ช่างสำรวจ)
เขียนแบบ	นายชัยศักดิ์ ทิพย์ นักเขียนแบบวิศวกรรม
วิศวกรโยธา	นายมาธิต ชาวสวน วิศวกรโยธา (ช่างสำรวจ)
หัวหน้าฝ่ายออกแบบ	
นายฤชกร ทองทัย	
ผู้อำนวยการส่วนควบคุมการก่อสร้าง ทั้งงานช่างและช่างไฟฟ้า	
นายประยงค์ สุขเกษม	
ผู้อำนวยการสำนักงาน	
นายสุรศักดิ์ สมภักดี รองปลัดองค์การบริหารส่วนจังหวัดสระบุรี	
นางกัญญาพร เพชรประดับ	
ปลัดองค์การบริหารส่วนจังหวัดสระบุรี	
นางสาวนิภา ประจิมพล	
อนุมัติ	
นายชนกฤต ยัตตะสัมปถณะ รองปลัดองค์การบริหารส่วนจังหวัด ปฏิบัติราชการแทน	
นายรองคณาธิการบริหารส่วนจังหวัดสระบุรี	
มาตราส่วน	1:125
วันเดือนปี	
แบบเลขที่	อบจ.สบ. 021 / 2564
S2.05	41
แผ่นที่	จำนวนแผ่น

แบบแบบท่ายี่สิบสองข้อชาย เลขที่ ๖/๒๕๖๘
 ลงวันที่ ๑๑ ก.พ. ๒๕๖๘ จำนวน ๑๑๑๑ หน้า
 ลงชื่อ.....ผู้ซื้อ
 ลงชื่อ.....ผู้ขาย
 ลงชื่อ.....พยาน
 ลงชื่อ.....พยาน

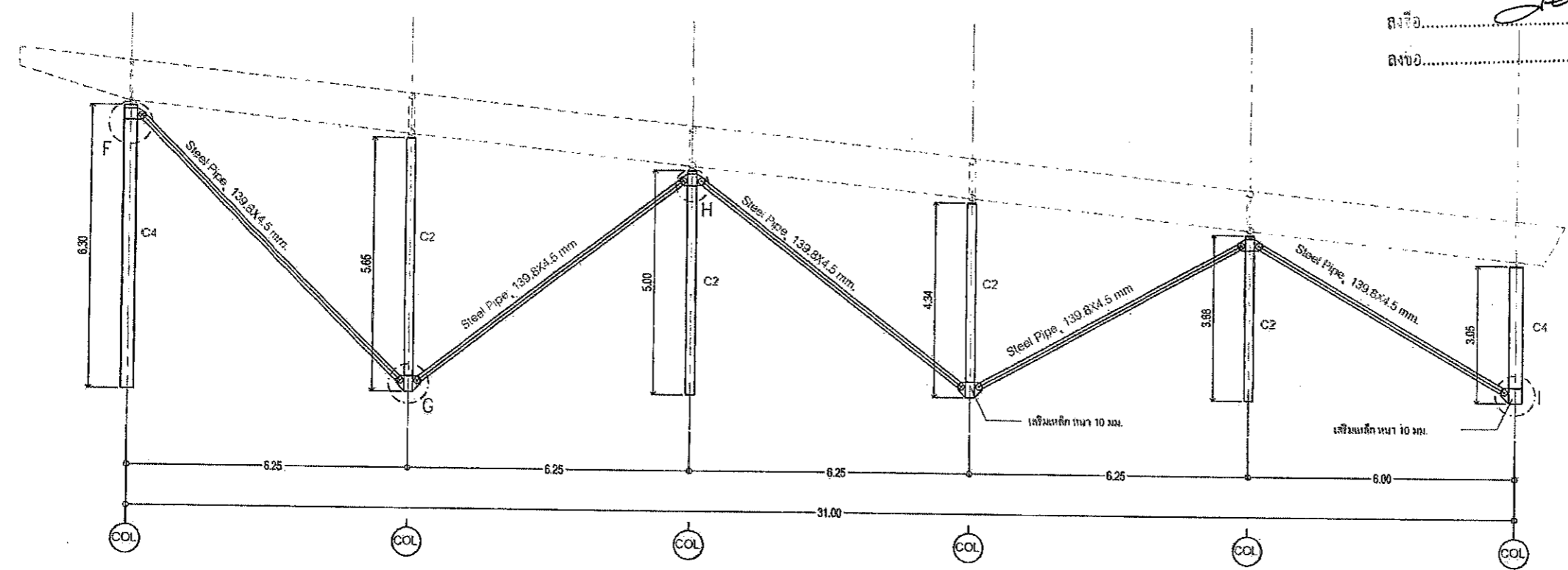

แบบขยาย SIDE STEEL PIPE
 SCALE 1:125 A3

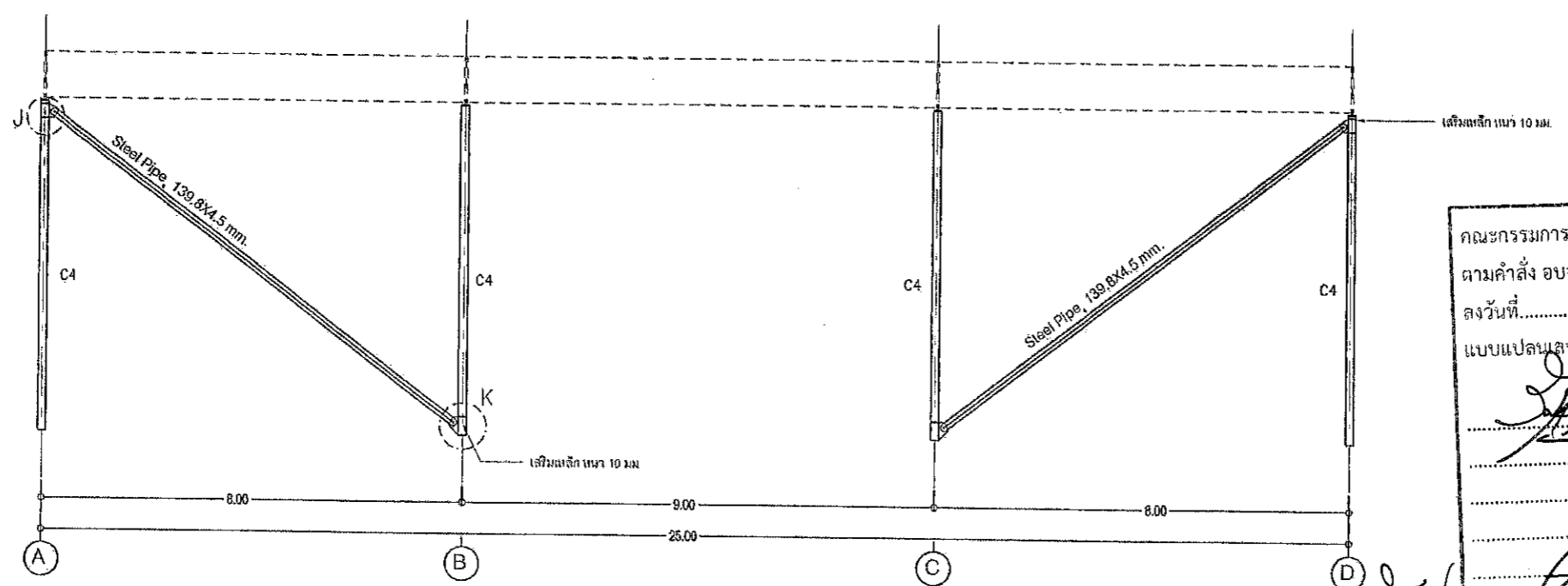

แบบขยาย FRONT STEEL PIPE
 SCALE 1:125 A3

คณะกรรมการจัดทำแบบรูปรายการงานก่อสร้าง
 ตามคำสั่ง อบจ.สบ. 2025 / 2564
 ลงวันที่ 8 ต.ค 2564
 แบบแปลนเลขที่ 029/67

นายกองดี สุภกษม
 นายสุชาติ สมศักดิ์
 รองปลัดองค์การบริหารส่วนจังหวัดสระบุรี
 นางศิวาพร เกษประดับ
 ปลัดองค์การบริหารส่วนจังหวัดสระบุรี
 ประธานกรรมการ.....
 กรรมการ.....
 กรรมการ.....
 กรรมการ.....
 นายชวณภต อັดตะลิมปุลณะ)
 รองนายกองค์การบริหารส่วนจังหวัด ปฏิบัติราชการแทน
 นายกองดี สุภกษม
 นายกองดี สุภกษม

โครงการ	โครงการก่อสร้างอาคารศูนย์ส่งเสริมสุขภาพประชาชนและผู้สูงอายุ
ที่ตั้งโครงการ	บริเวณเทศบาล หมู่ที่ 1 ต.ไผ่ดำ อ.หนองแค จ.สระบุรี
สำรวจ	นายพรชัย แก้วมิ่งวัน วิศวกรสำรวจ (ส.บ.ช.)
เขียนแบบ	นายชัยศักดิ์ ทักทวี่ นักเขียนแบบสถาปัตย์
วิศวกรโยธา	นายมารุต ชาวสวน วิศวกรโยธา (ส.บ.ช.)
หัวหน้าฝ่ายออกแบบ	นายชวณภต อັดตะลิมปุลณะ
มาตรฐานการ ทอภัย	
ผู้อำนวยการส่วนควบคุมการก่อสร้าง	นายชวณภต อັดตะลิมปุลณะ
นายประจักษ์ สุภกษม	
ผู้อำนวยการกำกับช่าง	นายชวณภต อັดตะลิมปุลณะ
นายสุชาติ สมศักดิ์	
รองปลัดองค์การบริหารส่วนจังหวัดสระบุรี	
นางศิวาพร เกษประดับ	
ปลัดองค์การบริหารส่วนจังหวัดสระบุรี	
นางสาวนิภา ประจิมฉาย	
อนุมัติ	
นายชวณภต อັดตะลิมปุลณะ)	
รองนายกองค์การบริหารส่วนจังหวัด ปฏิบัติราชการแทน	
นายกองดี สุภกษม	
แบบขยายโครงสร้างเหล็ก	
บริหารส่วนจังหวัดสระบุรี	
มาตราส่วน 1:125	
วันเดือนปี	
แบบเลขที่	อบจ.สบ. 029 / 2567
S2.06	41
แผ่นที่	จำนวนแผ่น

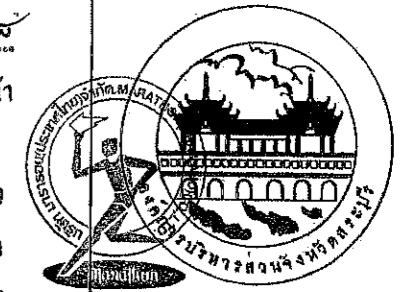

แบบแปลนท้ายสัญญาข้อที่ ๑๒๕๐๓
 ลงวันที่ ๑๑ ก.พ. ๒๕๖๓ หน้า
 ลงชื่อ.....
 ลงชื่อ.....
 ลงชื่อ.....
 ลงชื่อ.....

เหล็ก WF 350x175x7x11x49.6kg/m.
 PL แผ่นบนทำเป็น รูปวงรี เพื่อให้สามารถรับการ
 ยึดคดตัวของโครง TRUSS เนื่องจากมีการเปลี่ยนแปลง
 STEEL PLATE 0.30 x 0.35 x 10mm THK
 แผ่นล่างเชื่อมติดกับหัวเสา พร้อมเชื่อม BOLT M16 6 ตัว

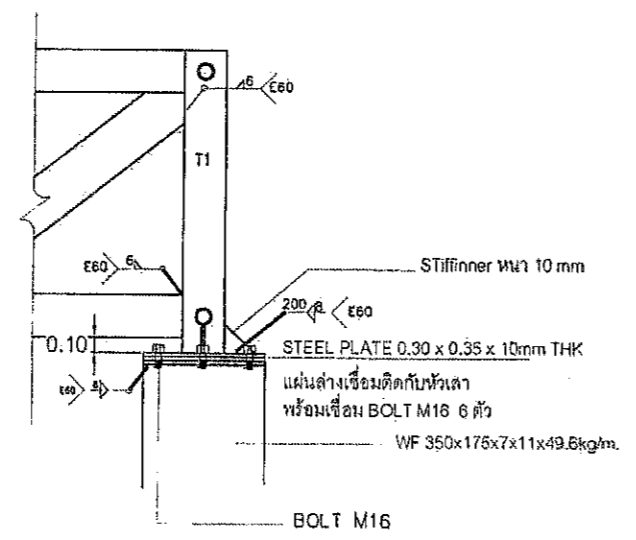

DETAIL FREE SUPPORT

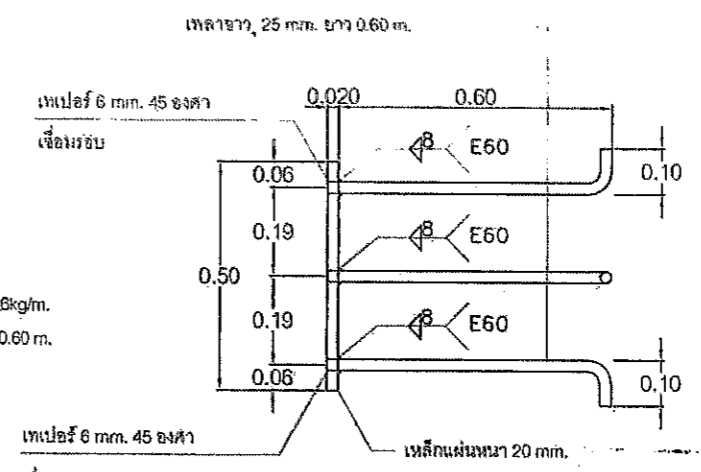
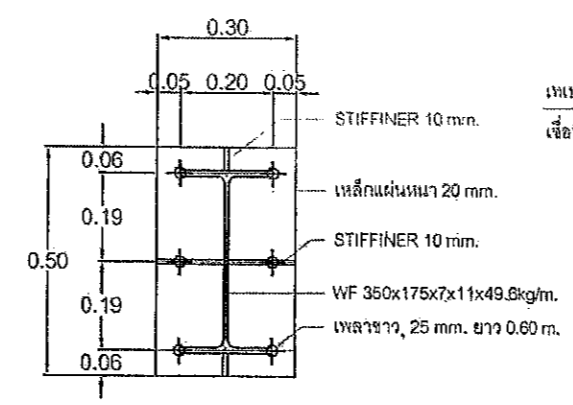

ANGER PLATE C2

เหล็ก WF 350x175x7x11x49.6kg/m.
 STEEL PLATE 0.30 x 0.35 x 10mm THK
 แผ่นล่างเชื่อมติดกับหัวเสา
 พร้อมเชื่อม BOLT M16 6 ตัว
 STEEL PLATE 0.30 x 0.35 x 10mm THK

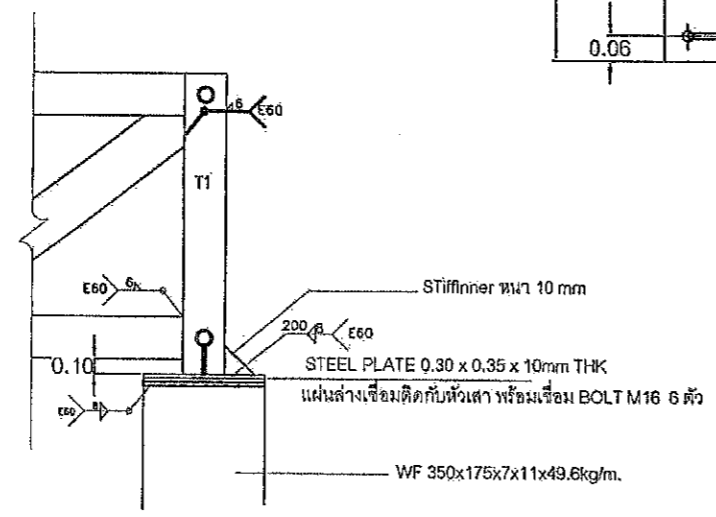

DETAIL FIX SUPPORT

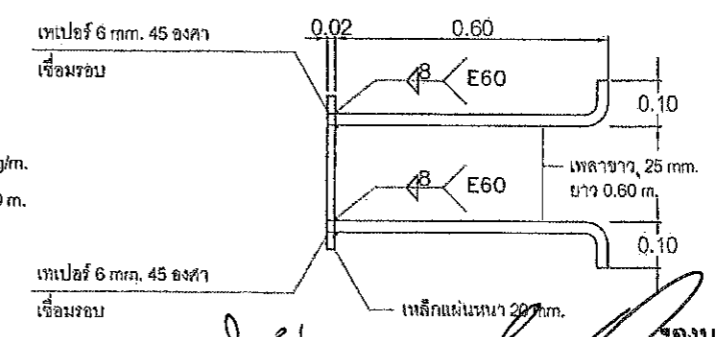
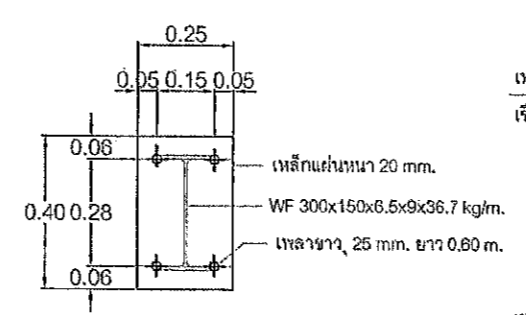

ANGER PLATE C4

คณะกรรมการจัดหาแบบรูปายการ
 ตามคำสั่ง อบจ.สบ. 2025 / 2564
 ลงวันที่ 8 ต.ค 2564
 แบบแปลนเลขที่ 0291 ๖๗
 นายสุชากร ทองดี
 ประธานกรรมการ
 นายประยงค์ สุเมธาน
 กรรมการ
 นายสุรศักดิ์ สมศักดิ์
 กรรมการ

นางกัญญาพร เพชรประดับ
 ปลัดองค์การบริหารส่วนจังหวัดสระบุรี
 นางสาวนิภา ประจักษ์กาย
 อำนวย

(นายชนกฤต อัครสัมปฤณยะ)
 รองนายกองค์การบริหารส่วนจังหวัด ปฏิบัติราชการแทน
 นายกองค์การบริหารส่วนจังหวัดสระบุรี
 มาตรฐาน 1:50
 วันที่เดือนปี
 หมายเลขที่ อบจ.สบ. 0291 / 2564

แบบแนบท้ายสัญญาซื้อขาย เลขที่ ๖/๒๕๖๘
 ลงวันที่ ๑๑ ก.พ. ๒๕๖๘ จำนวน ๑๐๑๓ หน้า
 ลงชื่อ..... ผู้ซื้อ
 ลงชื่อ..... ผู้ขาย
 ลงชื่อ..... พยาน
 ลงชื่อ..... พยาน



สัญลักษณ์ประกอบแบบงานไฟฟ้า	
สัญลักษณ์	รายละเอียด
	แผงควบคุมระบบไฟฟ้า มี มาตรฐาน อุตสาหกรรม (มอก.) เมน 3P 100A. พร้อม BREAKER ย่อย 36 ช่อง แยกวงจรแรงดันต่าง , เต้ารับ , เครื่องปรับอากาศ
	โคมแผ่นเหล็กกริด การปรับสภาพลึงกะลี้ฟอสเฟตห้าชั้นตอนเชื่อมด้านหน้าการเกิดสนิม พื้นผิวจากโพสเอนเตอร์สีขาวด้วยวิธีไฟฟ้าสถิตสองชั้นคอน ตัวกระจายแสงอะคริลิคคุณภาพสูงพร้อมโครงเหล็กพ่นสี ทั่วสปริง ขนาด กว้าง 120มม. ยาว 1245มม. สูง 75มม. พร้อมหลอด 2x18W, LED T8 แสงเคย์ไลท์ (6500K) ผลิตภัณฑ์มี มาตรฐาน อุตสาหกรรม (มอก.)
	โคมไฟแบบมีฝาครอบกันน้ำ ชนิดติดลอย หรือ ชนิดล๊อคแบบหมุน สายไฟขนาด 1.0 ตร.มม. 70°C ขนาด กว้าง 60มม. ยาว 1245มม. สูง 133มม. พร้อมหลอด 1x18W, LED T8 แสงเคย์ไลท์ (6500K) ผลิตภัณฑ์มี มาตรฐาน อุตสาหกรรม (มอก.)
	โคมไฟดาวนไลท์พานแนล ชนิดฝังฝ้าเพดาน ทรงกลม ขนาด 6" หลอด LED 17 W. ผลิตภัณฑ์มี มาตรฐาน อุตสาหกรรม (มอก.)
	เต้ารับไฟฟ้า แบบตู้ ขนาดลม - แบบ 16 A 250 V มีกราวด์ สีขาวแบบเรียบชนิด ฝังในผนัง มี มาตรฐาน อุตสาหกรรม (มอก.)
	สวิตซ์ไฟฟ้าทางเดียว 16A. 250V. สีขาวแบบเรียบ ชนิดฝังในผนัง มี มาตรฐาน อุตสาหกรรม (มอก.)
	สายเคเบิลเดินภายในอาคาร IEC01 (THW) สายกลมแกนเดี่ยว เดินร้อยสายในท่อ ฝังในผนัง และบนฝ้าเพดาน ตามมาตรฐานการไฟฟ้าส่วนภูมิภาค

รายการประกอบแบบ งานระบบไฟฟ้า

ผู้รับจ้างจะต้องติดตั้งดวงโคม และอุปกรณ์ไฟฟ้าทุกอย่าง จนใช้งานได้ดีตามมาตรฐานของการไฟฟ้าส่วนภูมิภาค
 การเดินสายไฟฟ้าให้ร้อยท่อฝังผนัง หรือ ร้อยท่อเดินลอยแนบตามในฝ้าเพดานด้วยความ เรียบร้อยปลอดภัย
 นอกจากจะระบุ หรือ ตกกลงให้เดินสายไฟฟ้าเดินลอย (ฝังเฉพาะ บล๊อค , สวิตซ์ , ปลั๊ก) ตาม ผนัง, ฝ้า, พื้น หรือฝ้าเพดาน
 ท่อที่ใช้ในการร้อยสายไฟฟ้า ต้องเป็นท่อสำหรับงาน ร้อยสายไฟ โดยเฉพาะ และต้องให้ ข้อต่อ, ข้องอ ทุกครั้ง
 ห้ามลนไฟเพื่อติดตั้งเด็คขนาดสำหรับท่อ PVC. ที่จุดเชื่อมสาย
 จุดเชื่อมสายไฟ ต้องใช้ Y-NUT และพันทับด้วยเทปพันสายไฟ
 สวิตซ์ , ปลั๊ก และ อุปกรณ์และหลอดไฟ ดวงโคม ให้ใช้ ผลิตภัณฑ์มี มาตรฐาน อุตสาหกรรม (มอก.)
 ขนาดของสายไฟฟ้า และ ชนิดของสายไฟฟ้า ให้ดูที่ ตารางโหลด ของตู้ LOAD CENTER PANEL
 งานเมเนจจ่ายไฟฟ้า จาก kWh. ของการไฟฟ้ามาที่ตู้ LOAD CENTER ให้ผู้รับจ้างเตรียมสายไฟฟ้าตามที่ระบุในตารางโหลด
 โดยมีความยาวของสายไฟฟ้า 20 เมตร ต่อ เฟส
 ผู้รับจ้างจะต้องทำการตรวจสอบและทดสอบอุปกรณ์ไฟฟ้า ทุกอย่างต่อหน้าช่างควบคุมงาน หรือวิศวกร เป็นที่น่าพอใจ
 การติดต่อประสานงาน เรื่องการขอไฟฟ้าชนิดถาวรจากการไฟฟ้า เป็นหน้าที่รับผิดชอบของ องค์กรบริหารส่วน จังหวัดสระบุรี

คณะกรรมการจัดทำแบบรายการงานก่อสร้าง
 ตามคำสั่ง อบจ.สบ. 2025 / 2564
 ลงวันที่ 8 ส.ค 2564
 แบบแปลนเลขที่ ๐29164

..... ประธานกรรมการ
 กรรมการ
 กรรมการ
 กรรมการ

โครงการ
 โครงการก่อสร้างอาคารศูนย์ส่งเสริม
 สุขภาพประชาชนและผู้ป่วย
 ที่ตั้งโครงการ
 บริเวณเทศบาล หมู่ที่ ๑
 ต.ไผ่ดำ อ.หนองแค จ.สระบุรี

สำรวจ นายพรชัย แก้วป๋วย
 วิศวกร (ช่างควบคุมงานก่อสร้าง)

เขียนแบบ นายวิฑูรย์ ฐิติ
 วิศวกร (ช่างควบคุมงานก่อสร้าง)

วิศวกรโยธา นายมาตุล ชาวสวน
 วิศวกร (ช่างควบคุมงานก่อสร้าง)

หัวหน้าฝ่ายออกแบบ นายสุรศักดิ์ สมภักดิ์
 นายสุรศักดิ์ สมภักดิ์
 ผู้อำนวยการส่วนควบคุมการก่อสร้าง
 วิศวกรรมโยธาและช่างเทคนิคฝ่ายสำรวจ
 นายสุรศักดิ์ สมภักดิ์
 รองปลัดองค์การบริหารส่วนจังหวัดสระบุรี

นางจิตติมาพร เพชรประดับ
 ปลัดองค์การบริหารส่วนจังหวัดสระบุรี

นางสาวนิภา ประชีพนาย
 อนุเมธี
 (นายชนกฤต อัดตะสัมปบุณณะ)
 รองนายกองค์การบริหารส่วนจังหวัด ปฏิบัติราชการแทน
 นายกองค์การบริหารส่วนจังหวัดสระบุรี

มาตราส่วน 1:150
 วันที่เดือนปี
 หมายเลขที่ อบจ.สบ. 029 / 2564
 E0.01 41
 แผ่นที่ จำนวนแผ่น

แบบคู่ฉบับประกอบกำหนดครุภัณฑ์
 นาย.....
 นาย.....



โครงการ
โครงการก่อสร้างอาคารศูนย์ส่งเสริม
สุขภาพประชาชนและผู้สูงอายุ

ที่ตั้งโครงการ
บริเวณเทศบาล หมู่ที่ ๑
ต.ไม้ค้ำ อ.หนองแวง จ.สระบุรี

สำรวจ
นายพรชัย แก้ววิรัตน์
วิศวกรฝ่ายเทคนิค(๖๖)

เขียนแบบ
นายรัชศักดิ์ เพ็ชร์
นักออกแบบ/วิศวกร

วิศวกรโยธา
นายมากรุด ชาวสวน
วิศวกรฝ่ายเทคนิค(๖๖)

หัวหน้าฝ่ายออกแบบ
นายสุชากร ทองทัม

ผู้อำนวยการส่วนควบคุมการก่อสร้าง
ที่นาราชการเป็นตำแหน่งหัวหน้าฝ่ายสำรวจ
นายประยัด สุขเกษม

ผู้อำนวยการสำนักช่าง
นายรัชศักดิ์ สมภักดี

นางพิศยาพร พรหมประดับ
ปลัดองค์การบริหารส่วนจังหวัดสระบุรี

ประธานกรรมการ
กรรมการ
นางสาวนิภา ประสิทธิ์ทนาย
อนุเมธี

กรรมการ
กรรมการ
นายชมนกฤต อิตตะสัมปณณย์

ของนายกองค์การบริหารส่วนจังหวัด ปฏิบัติราชการแทน
นายกองค์การบริหารส่วนจังหวัดสระบุรี
มาตราส่วน 1:125

วันที่ออก
แบบเลขที่ อบจ.สบ ๒๒๙/๒๕๖๗
E0.02 41
แผ่นที่ จำนวนแผ่น

CAPACITY 36 CIRCUIT		โครงการก่อสร้างศูนย์ส่งเสริมสุขภาพประชาชนและผู้สูงอายุ							MOUNTING SURFACE		
BRANCH CB.IC >=6kA		LOAD SCHEDULE "LC"					DIAGRAM				
NO	DESCRIPTION	CB			CONDUCTION	LOAD (VA)			1	2	
		POLE	AT	AF		เฟส A	เฟส B	เฟส C			
1	แสงสว่าง a,b,f	1	16	63	2-2.5/G 2.5 IEC01 Wireway, EMT	1445					
3	แสงสว่าง c	1	16	63	2-2.5/G 2.5 IEC01 Wireway, EMT		1650				
5	แสงสว่าง d	1	16	63	2-2.5/G 2.5 IEC01 Wireway, EMT					1000	
7	แสงสว่าง e	1	16	63	2-2.5/G 2.5 IEC01 Wireway, EMT	700					
9	พัดลมดูดอากาศ EX 01-09	1	16	63	2-2.5/G 2.5 IEC01 Wireway, EMT		350				
11	เครื่องปรับอากาศ CDU 1	1	20	63	2-4/G 2.5 IEC01 Wireway, EMT					2640	
13	เครื่องปรับอากาศ CDU 2	1	20	63	2-4/G 2.5 IEC01 Wireway, EMT	2640					
15	เครื่องปรับอากาศ CDU 3	1	20	63	2-4/G 2.5 IEC01 Wireway, EMT		2640				
17	เครื่องปรับอากาศ CDU 4	1	20	63	2-4/G 2.5 IEC01 Wireway, EMT					2640	
19	เครื่องปรับอากาศ CDU 5	1	20	63	2-4/G 2.5 IEC01 Wireway, EMT	2640					
21	เครื่องปรับอากาศ CDU 6	1	20	63	2-4/G 2.5 IEC01 Wireway, EMT		2640				
23	เครื่องปรับอากาศ CDU 7	1	20	63	2-4/G 2.5 IEC01 Wireway, EMT					2640	
25	เครื่องปรับอากาศ CDU 8	1	20	63	2-4/G 2.5 IEC01 Wireway, EMT	2640					
27	เครื่องปรับอากาศ CDU 9	1	20	63	2-4/G 2.5 IEC01 Wireway, EMT		2640				
29	Water pump	1	20	63	2-4/G 2.5 IEC01 Wireway, EMT					450	
31	สำรอง	1	20	63	-	1000					
33	สำรอง	1	20	63	-		1000				
35	สำรอง	1	20	63	-					1000	
2	Surge Protective Device (SPD)	1	-	-	-	-	-	-	-	-	
4	Surge Protective Device (SPD)	1	-	-	-	-	-	-	-	-	
6	Surge Protective Device (SPD)	1	-	-	-	-	-	-	-	-	
8	ตัวรับ 1 (RCBO)	1	20	63	2-4/G 2.5 IEC01 Wireway, EMT	540					
10	ตัวรับ 2 (RCBO)	1	20	63	2-4/G 2.5 IEC01 Wireway, EMT		900				
12	ตัวรับ 3 (RCBO)	1	20	63	2-4/G 2.5 IEC01 Wireway, EMT					1260	
14	ตัวรับ 4 (RCBO)	1	20	63	2-4/G 2.5 IEC01 Wireway, EMT	720					
16	เครื่องปรับอากาศ CDU 10	1	20	63	2-4/G 2.5 IEC01 Wireway, EMT		2640				
18	เครื่องปรับอากาศ CDU 11	1	20	63	2-4/G 2.5 IEC01 Wireway, EMT					2640	
20	เครื่องปรับอากาศ CDU 12	1	20	63	2-4/G 2.5 IEC01 Wireway, EMT	2640					
22	เครื่องปรับอากาศ CDU 13	1	20	63	2-4/G 2.5 IEC01 Wireway, EMT		2640				
24	เครื่องปรับอากาศ CDU 14	1	20	63	2-4/G 2.5 IEC01 Wireway, EMT					2640	
26	เครื่องปรับอากาศ CDU 15	1	20	63	2-4/G 2.5 IEC01 Wireway, EMT	2640					
28	เครื่องปรับอากาศ CDU 16	1	20	63	2-4/G 2.5 IEC01 Wireway, EMT		2640				
30	เครื่องปรับอากาศ CDU 17	1	20	63	2-4/G 2.5 IEC01 Wireway, EMT					2200	
32	ว่าง	-	-	-	-	-	-	-	-	-	
34	ว่าง	-	-	-	-	-	-	-	-	-	
36	ว่าง	-	-	-	-	-	-	-	-	-	
CONNECTEC TO 100KVA		MAIN CB.			AT 1.0 CONCIDENCE FACTOR	17605	19740	19110	MAIN FEEDER		
		100AT/100AF			DEMAND LOAD 0.95	16725	18753	18155	4-50 / G16 IEC 01		
		IC>=25kA at 415V			TOTAL CONNECTED LOAD	53632			IN 50mm EMT		
					MAX LINE CURRENT (A)	81.53					

คณะกรรมการจัดทำแบบรูปวางการงานก่อสร้าง
ตามคำสั่ง อบจ.สบ. ๒๒๙ / ๒๕๖๗
ลงวันที่ ๘ ส.ค ๒๕๖๗
แบบแปลนเลขที่ ๒๒๙ / ๒๕๖๗

ประธานกรรมการ
กรรมการ
กรรมการ
กรรมการ

แบบคู่ฉบับประกอบที่กำหนดครากากถ.
นายชมนกฤต อิตตะสัมปณณย์

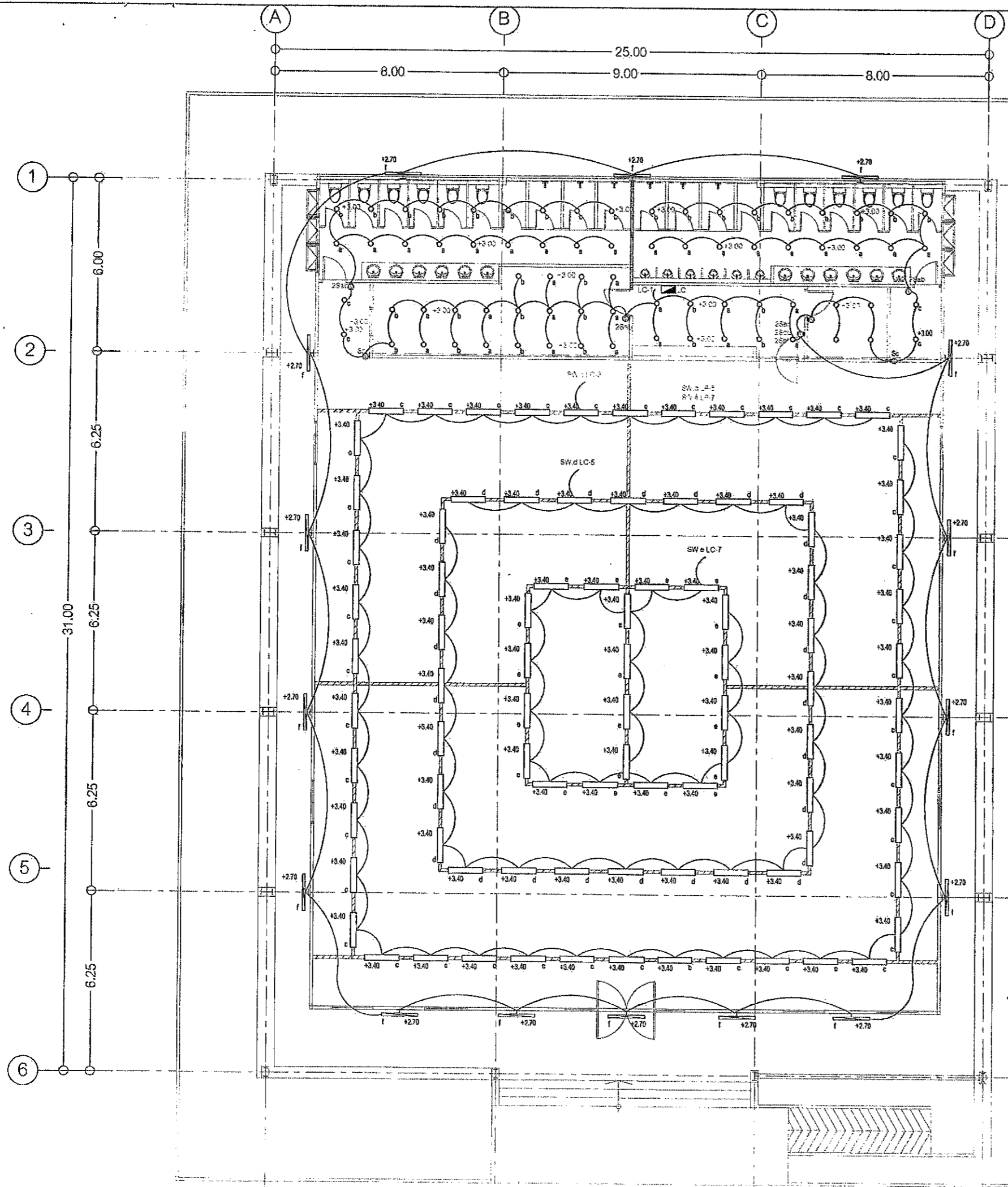

แบบแปลนท้ายสัญญาข้อที่ ๖/๒๕๖๔
 สังกัด ก.พ. ๒๕๖๔ จำนวน ๑๓๓ หน้า
 ลงชื่อ *[Signature]* วิศวกร
 ลงชื่อ *[Signature]* พยาน
 ลงชื่อ *[Signature]* พยาน

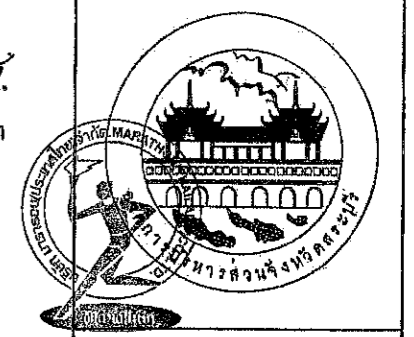

โครงการ
 โครงการก่อสร้างอาคารศูนย์ส่งเสริม
 สุภาพประชาชนและผู้สูงอายุ
 ที่ตั้งโครงการ
 บริเวณเทศบาล หมู่ที่ ๑
 ต.ไผ่ดำ อ.หนองแค จ.สระบุรี
 สำรอง *[Signature]*
 นายชัชชัย แก้วบึงมัน
 วิศวกร (ในตำแหน่งสถาปนิกและ)

เขียนแบบ *[Signature]*
 นายชัยศักดิ์ ทรัพย์ทวี
 นักเขียนแบบสถาปัตย์
 วิศวกรโยธา *[Signature]*
 นายมาวิศ ราชสวน
 วิศวกรโยธา (ในตำแหน่งสถาปนิกและ)

หัวหน้าฝ่ายออกแบบ *[Signature]*
 นายสุภากร ทองทัช
 ผู้อำนวยการส่วนควบคุมการก่อสร้าง
 กับการจัดการแผนผังเมืองหน้าหมู่บ้านสำรวจ

คณะกรรมการจัดทำแบบรูปรายการงานก่อสร้าง
 ตามคำสั่ง อบจ.สบ. ๒๐๒๕ / ๒๕๖๔
 ลงวันที่ ๖ ต.ค. ๒๕๖๔
 แบบแปลนเลขที่ ๐๒๑/๖๔
 นายสุรศักดิ์ สมศักดิ์
 รองผู้จัดการบริหารโครงการจังหวัดสระบุรี
 นายสุรศักดิ์ สมศักดิ์
 กรรมการ
 นายพิศายพร เพรชประดับ
 ปลัดองค์การบริหารส่วนจังหวัดสระบุรี
 นายสุรศักดิ์ สมศักดิ์
 กรรมการ
 นายสวนินกา ประชิตพิสัย
 กรรมการ

[Signatures]

แบบคู่ฉบับประกอบกำหนดคราคราก (ของชนกฤต อิตถะสัมปยุตย์)
 รองนายกองค์การบริหารส่วนจังหวัด ปฏิบัติราชการแทน
 นายกองค์การบริหารส่วนจังหวัดสระบุรี

ผังพื้นที่ ๑
 แสดงระบบไฟฟ้าแสงสว่าง
 SCALE 1:150 A3

มาตราส่วน 1:150
 วันเดือนปี
 แบบเลขที่ อบจ.สบ. ๐๒๑/๒๕๖๔
 E1.01 41
 แผ่นที่ จำนวนแผ่น

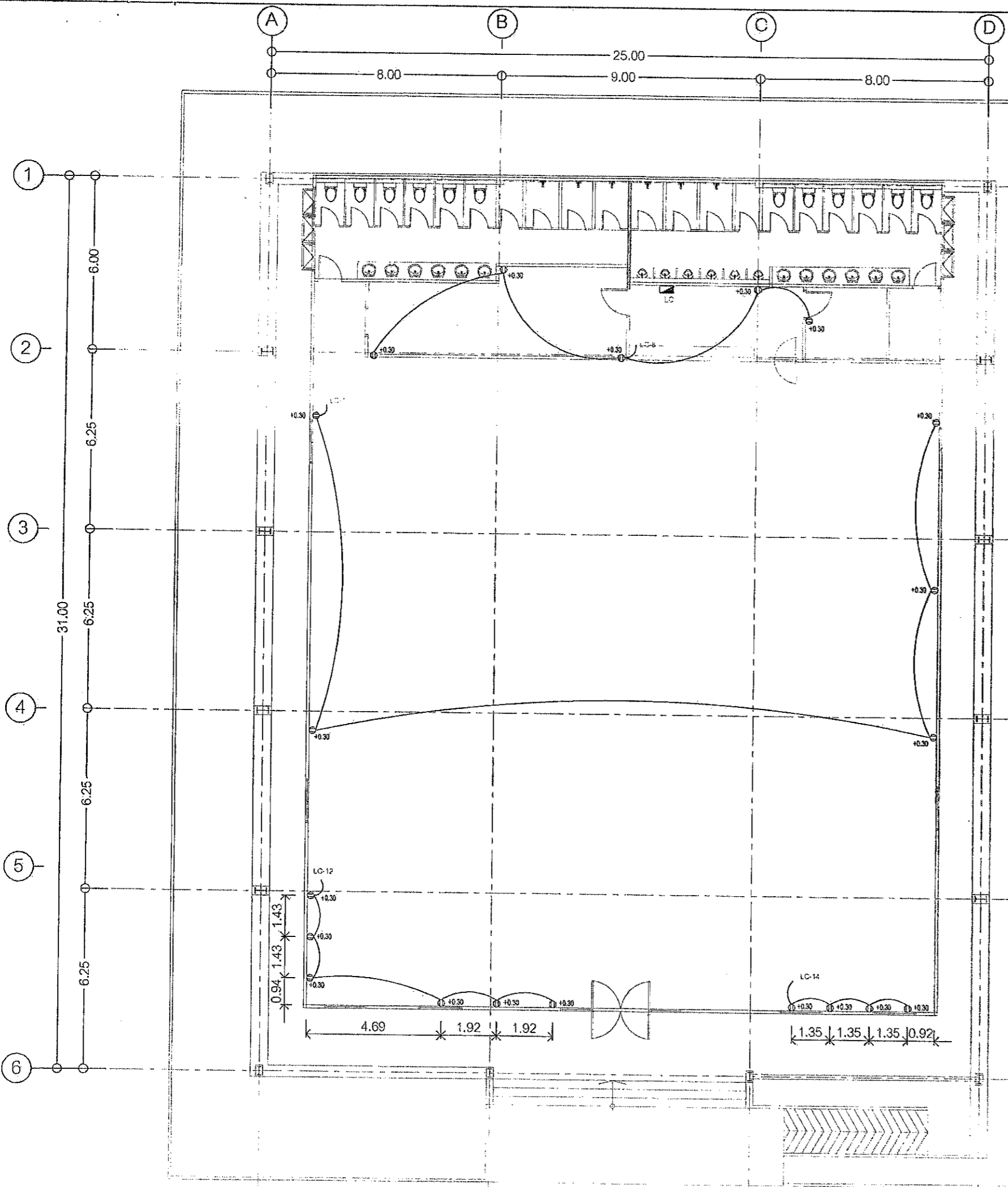

แบบแนบท้ายสัญญาซื้อขาย เลขที่ ๖/๒๕๖๘
 ลงวันที่ ๑๑ ก.พ. ๒๕๖๘ จำนวน ๑๗ หน้า
 ลงชื่อ *[Signature]* ผู้ซื้อ
 ลงชื่อ *[Signature]* ผู้ขาย
 ลงชื่อ *[Signature]* พยาน
 ลงชื่อ *[Signature]* พยาน

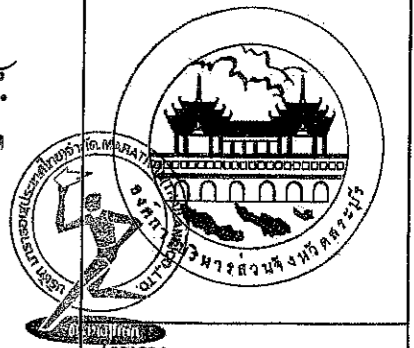

โครงการก่อสร้างอาคารศูนย์ส่งเสริม
 สุภาพประชาชนและผู้สูงอายุ

ที่ตั้งโครงการ
 บริเวณเทศบาล หมู่ที่ ๑
 ต.ไผ่ดำ อ.หนองแค จ.สระบุรี

สำรวจ	<i>[Signature]</i> นายพรชัย แก้วม่วงวัน วิศวกรโยธา (ร.๖)
เขียนแบบ	<i>[Signature]</i> นายชัยทัต ทัพพี นักเขียนแบบโยธา
วิศวกรโยธา	<i>[Signature]</i> นายวิฑูรย์ ช่างสวน วิศวกรโยธา (ร.๖)

[Signature]
[Signature]
 นายสุวิทย์ ประภคณา
 นายสุวิทย์ ประภคณา
 นายสุวิทย์ ประภคณา

คณะกรรมการจัดทำแบบรายการงานก่อสร้าง
 ตามคำสั่ง อบจ.สบ. 2025 / 2564
 ลงวันที่ ๘ ส.ค. 2564
 แบบแปลนเลขที่ 029/๖๗

<i>[Signature]</i>	ประธานกรรมการ
<i>[Signature]</i>	กรรมการ
<i>[Signature]</i>	กรรมการ
<i>[Signature]</i>	กรรมการ
<i>[Signature]</i>	กรรมการ

หัวหน้าฝ่ายออกแบบ
[Signature]
 นายสุวิทย์ ประภคณา
 ผู้อำนวยการส่วนควบคุมการก่อสร้าง
 ศึกษารายงานค่าแห่งหัวหน้าฝ่ายสำรวจ
 นายประวิทย์ ประภคณา
 ผู้อำนวยการสำนักช่าง
[Signature]
 นายสุวิทย์ ประภคณา
 รองปลัดองค์การบริหารส่วนจังหวัดสระบุรี
 นางทิศยาพร เพชรประดับ
 ปลัดองค์การบริหารส่วนจังหวัดสระบุรี
[Signature]
 นางสาวนิภา ประชิตฉาย
 อนุมัติ
[Signature]

(นายธนากร อิตถะสัมปยุตนะ)

รองนายกองค์การบริหารส่วนจังหวัด ปฏิบัติราชการแทน

นายกองค์การบริหารส่วนจังหวัดสระบุรี

ผังพื้น ชั้น 1
 แสดงระบบเดินไฟฟ้า

SCALE 1:150 A3

มาตรฐาน	1:150
วันที่เดือนปี	
แบบเลขที่	อบจ.สบ. 029 / 256๗
E1.02	41
แผ่นที่	จำนวนแผ่น

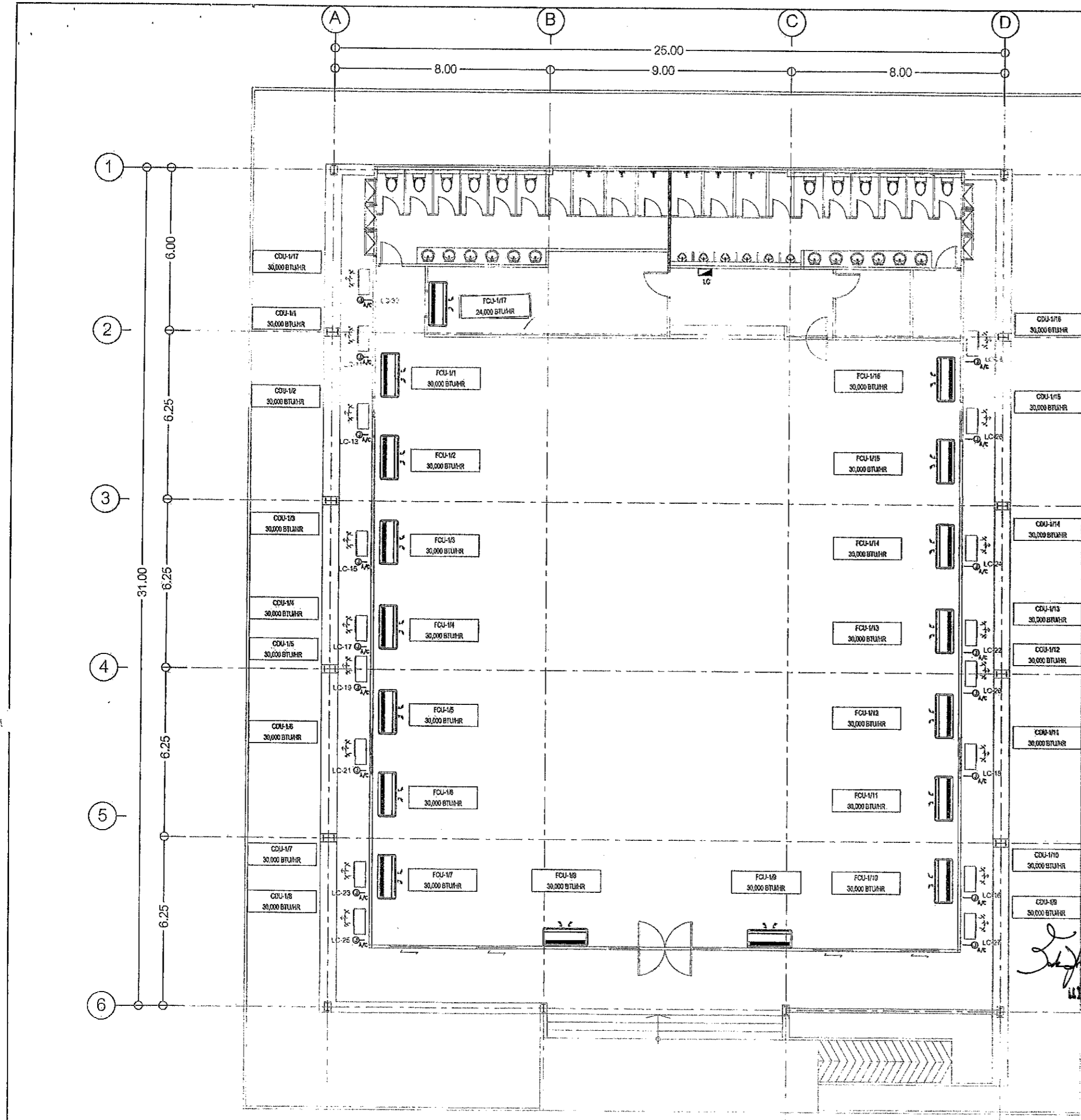

เลขที่... ๖/๒๕๖๘
 ๑๑ ก.พ. ๒๕๖๘ หน้า
 ลงชื่อ... ผู้ชาย
 ลงชื่อ... พยาน
 ลงชื่อ... พยาน

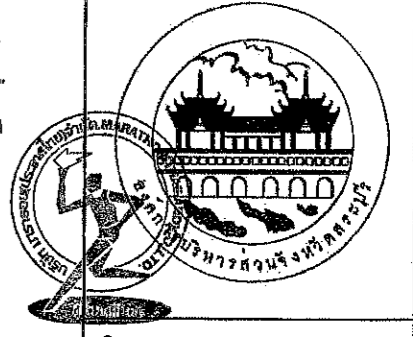

โครงการ
 โครงการก่อสร้างอาคารศูนย์ส่งเสริม
 สุขภาพประชาชนและผู้สูงอายุ

ที่ตั้งโครงการ
 บริเวณเทศบาล หมู่ที่ ๑
 ต.ไม้ดํา อ.หนองแค จ.สระบุรี

สำรวจ	 นายพงษ์ชัย คุ้มบัววัน วิศวกรโยธาชำนาญการพิเศษ
เขียนแบบ	 นายสิทธิชัย คุ้มบัววัน นักเขียนแบบโยธา
วิศวกรโยธา	 นายสาตวัต สาตวง วิศวกรโยธาชำนาญการพิเศษ

หัวหน้าฝ่ายออกแบบ

นายพงษ์ชัย คุ้มบัววัน
ผู้อำนวยการส่วนควบคุมการก่อสร้าง
ฝ่ายวิศวกรรมด้านพลังงานจังหวัดสระบุรี

ผู้ตรวจการสำนักช่าง

นายสิทธิชัย คุ้มบัววัน
รองปลัดองค์การบริหารส่วนจังหวัดสระบุรี

นางกิตติพร เพชรประดิษฐ์
 ปลัดองค์การบริหารส่วนจังหวัดสระบุรี

นางสาวนิภา ประชิตถาวร
 อนุมัติ

คณะกรรมการจัดทำแบบรายการงานก่อสร้าง
 ตามคำสั่ง อบจ.ส.บ. 2025 / 2564
 ลงวันที่ ๕ ต.ค 2564
 แบบแปลนเลขที่ ๐29164

ประธานกรรมการ

กรรมการ

กรรมการ

กรรมการ

แบบคู่ฉบับประกอบกำหนดการก่อสร้าง
 ของนายกองคํการบริหารส่วนจังหวัด ปฏิบัติราชการแทน
 นายกองคํการบริหารส่วนจังหวัดสระบุรี

ผังพื้น ชั้น 1
 แสดงระบบไฟฟ้าจ่ายเครื่องปรับอากาศ

SCALE 1:150 A3

วันที่อนุมัติ	๐๒๙/๒๕๖๗
แบบเลขที่	๐๒๙/๒๕๖๗
E1.03	41
แผ่นที่	จำนวนแผ่น

แบบแนบท้ายสัญญาซื้อขาย เลขที่ ๖/๒๕๖๑
 ลงวันที่ ๑๑ ก.พ. ๒๕๖๑ จำนวน ๑๓๓ หน้า
 ลงชื่อ.....
 ลงชื่อ.....
 ลงชื่อ.....
 ลงชื่อ.....



รายละเอียดการติดตั้งทั่วไป

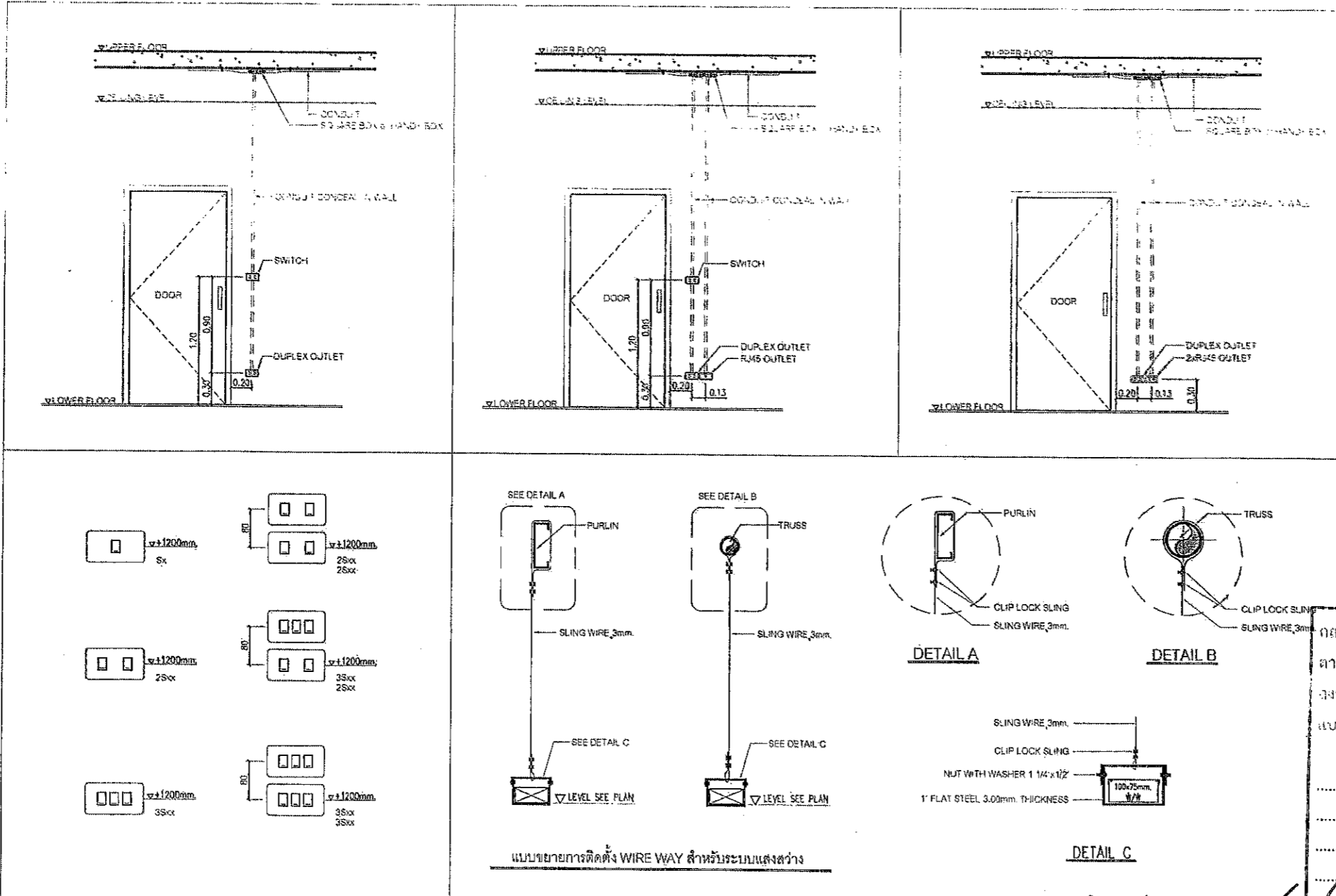

คณะกรรมการจัดทำแบบรายการงานก่อสร้าง
 ตามคำสั่ง อบจ.สบ. ๒๐๒๕ / ๒๕๖๑
 ลงวันที่ ๘ ส.ค. ๒๕๖๑
 แบบแปลนเลขที่ ๐๒๑/๖๗

ประธานกรรมการ.....
 กรรมการ.....
 กรรมการ.....
 กรรมการ.....

(นายชกฤต อัครสังข์ปทุมกุล)
 นายชกฤต อัครสังข์ปทุมกุล

แบบคู่ฉบับประกอบกำหนดราคากลางของโครงการบริหารเขตพื้นที่ กิ่งอำเภอเมือง จังหวัด ปักกิ่ง ๒๕๖๑
 นายกองค้ำการบริหารส่วนจังหวัดสระบุรี

โครงการก่อสร้างอาคารศูนย์ส่งเสริม
 สุขภาพประชาชนและผู้สูงอายุ

ที่ตั้งโครงการ
 บริเวณเทศบาล หมู่ที่ ๑
 ต.ไม้เท้า อ.เมืองแคว จ.สระบุรี

สำรวจ	นายชัชชัย นกแก้ววัน วิศวกรโยธา (นายชัชชัย นกแก้ววัน)
เขียนแบบ	นายชัยวุฒิ กัททิ นักเขียนแบบโยธา
วิศวกรโยธา	นายภาณุ ชาญสวน วิศวกรโยธา (นายภาณุ ชาญสวน)

หัวหน้าฝ่ายออกแบบ
 นายชัชชัย นกแก้ววัน
 ผู้อำนวยการส่วนควบคุมการก่อสร้าง
 งานบริหารงานช่างเทคนิคพื้นที่ กิ่งอำเภอเมือง

นางศุภมาสพร พรประเสริฐ
 ปลัดองค์การบริหารส่วนจังหวัดสระบุรี

นางสาววิภา ประสิทธิ์พาศ
 อนุมัติ

วันเดือนปี
 แบบเลขที่ อบจ.สบ. ๐๒๑/๒๕๖๑

E2.01 41
 หน้าที่ จำนวนแผ่น

แบบแปลนท้ายสัญญาซื้อขาย เลขที่ ๖/๒๕๖๘
 ลงวันที่ ๑๑ ก.พ. ๒๕๖๘ จำนวน ๑๓๐๗ หน้า
 ลงชื่อ.....ผู้ซื้อ
 ลงชื่อ.....ผู้ขาย
 ลงชื่อ.....พยาน
 ลงชื่อ.....พยาน

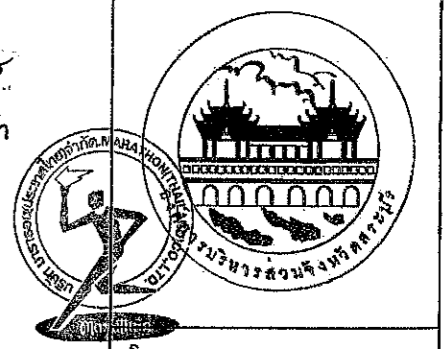

รายการประกอบแบบและตารางเครื่อง

ตารางเครื่องปรับอากาศ											
ลำดับ	ชนิดเครื่องปรับอากาศ	พื้นที่	ความสามารถ	อุณหภูมิ	ปริมาณลม	ขนาดท่อ (นิ้ว.)			กำลังไฟฟ้าที่ใช้		หมายเหตุ
			การทำความเย็น			BTU/HR	°C	CMH	ท่อของเหลว	ท่อแก๊ส	
FCU-1 to 16/CDU-1 to 16	ชนิดแขวน	โถงออกกำลังภายใน	30,000	25	1,950/1,750/1,400	3/8	3/4	1	2.64	220/1/50	
FCU-17/CDU-17	ชนิดแขวน	ออฟฟิศ	24,000	25	1,550/1,350/1,240	3/8	5/8	1	2.07	220/1/50	

ตารางพัดลมระบายอากาศ				
ลำดับ	ชนิดเครื่องปรับอากาศ	ปริมาณลม	กำลังไฟฟ้าที่ใช้	
		CFM	W	V/PH/Hz
EX-01 to 09	แบบติดผนัง	650	31	220/1/50

รายการประกอบแบบ	
สัญลักษณ์	รายละเอียด
	เครื่องปรับอากาศชนิดแขวน ขนาด 30,000 BTU. และ 24,000 BTU. มีมาตรฐานอุตสาหกรรม (มอก.)
	เครื่องระบายความร้อนประกอบเครื่องปรับอากาศ เป็นผลิตภัณฑ์ชนิดเดียวกันกับเครื่องปรับอากาศ มีมาตรฐานอุตสาหกรรม (มอก.)
	พัดลมระบายอากาศ ขนาด 12 นิ้วแบบมีลิ้นกันฝน เป็นอัตโนมัติ ผลิตภัณฑ์มีมาตรฐานอุตสาหกรรม (มอก.)

โครงการ
 โครงการก่อสร้างอาคารศูนย์ส่งเสริม
 สุภาพประชาชนและผู้สูงอายุ

ที่ตั้งโครงการ
 บริเวณเทศบาล หมู่ที่ ๑
 ต.ไม้ดํา อ.หนองเต่า จ.สระบุรี

สำรวจ
 นายพรชัย แก้วมิ่งวัน
 วิศวกรโยธา (มอก.)

เขียนแบบ
 นายชัยศักดิ์ ทัพพี
 วิศวกรโยธา (มอก.)

วิศวกรโยธา
 นายพรชัย แก้วมิ่งวัน
 วิศวกรโยธา (มอก.)

หัวหน้าฝ่ายออกแบบ
 นายพรชัย แก้วมิ่งวัน

ผู้อำนวยการส่วนควบคุมการก่อสร้าง
 นายพรชัย แก้วมิ่งวัน

นายประหลาด สุขเกษม

ผู้อำนวยการสำนักช่าง

ฉบับนี้จัดทำแบบแปลนรายการงานก่อสร้างอาคารศูนย์ส่งเสริมสุภาพประชาชนและผู้สูงอายุ
 2025 / 2567
 ลงวันที่ 8 ต.ค 2564
 แบบแปลนที่ 029167
 ม.ง.ก. ๒๕๖๘
 นายพรชัย แก้วมิ่งวัน
 วิศวกรโยธา (มอก.)
 นางสาวนิลา ประจักษ์ฉาย
 วิศวกรโยธา (มอก.)
 อรุณรัตน์
 วิศวกรโยธา (มอก.)
 (นายธเนศกฤต อุตตะสังข์บุณณะ)

ของนายกองดีการประจักษ์มิ่งจังหวัด ปฏิบัติราชการแทน
 นายกองดีการประจักษ์มิ่งจังหวัด ปฏิบัติราชการแทน
 นายกองดีการประจักษ์มิ่งจังหวัด ปฏิบัติราชการแทน

แบบคู่ฉบับประกอบที่กำหนดครุภัณฑ์

มาตราส่วน 1:150
 วันที่เดือนปี
 แบบเลขที่ ๐๒๙ / ๒๕๖๗
 MO.01 41
 แผ่นที่ จำนวนแผ่น

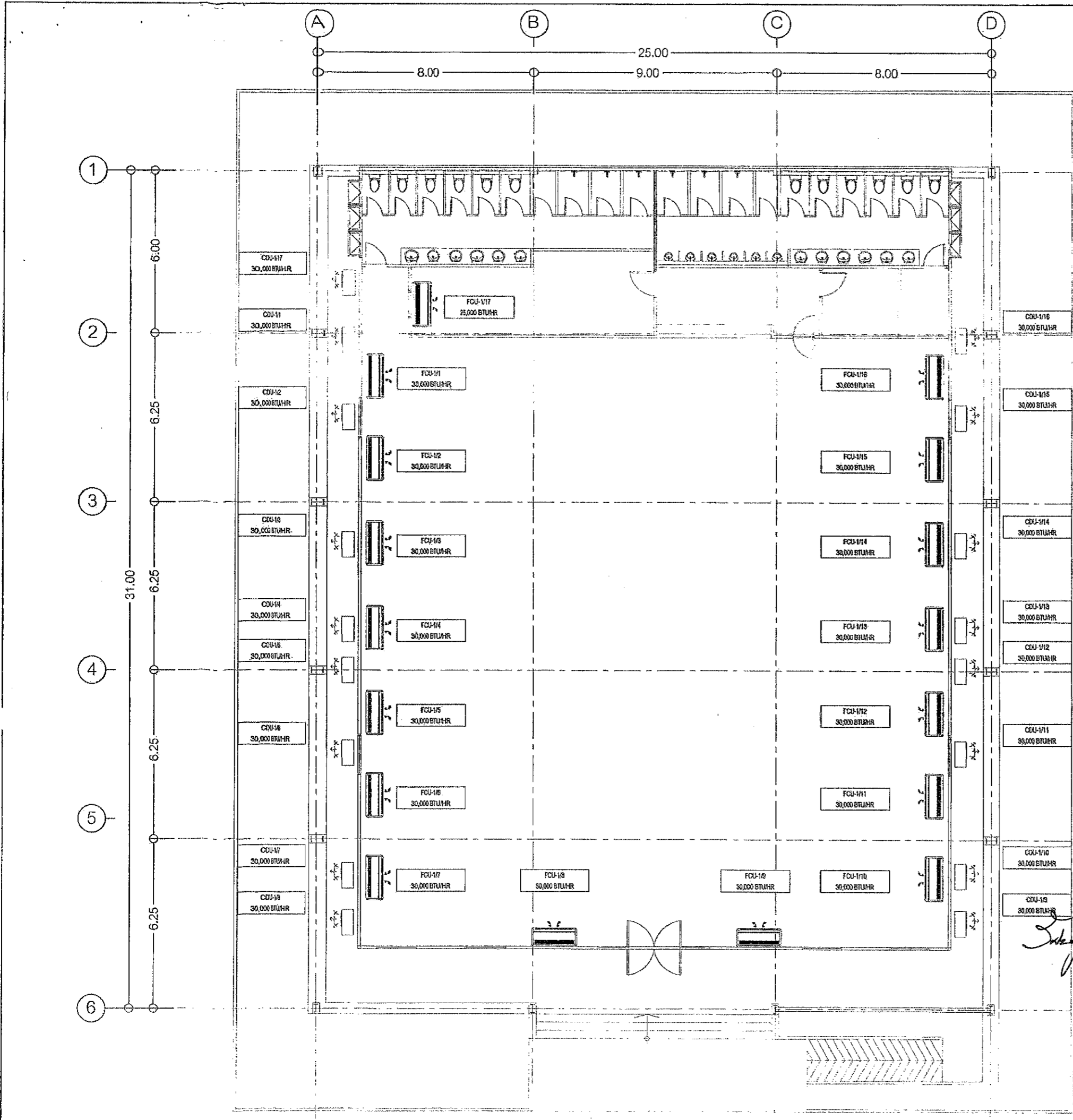

แบบแปลนท้ายสัญญาซื้อขาย เลขที่ ๖/๒๕๖๘
 ลงวันที่ ๑ ก.พ. ๒๕๖๘ จำนวน ๑๓๐๗ หน้า
 ลงชื่อ..... ผู้ซื้อ
 ลงชื่อ..... ผู้ขาย
 ลงชื่อ..... พยาน
 ลงชื่อ..... พยาน



โครงการก่อสร้างอาคารศูนย์ส่งเสริม
 ศูนย์ภาพประชาชนและพิพิธภัณฑ์

ที่ตั้งโครงการ
 บริเวณเทศบาล หมู่ที่ ๑
 ต.ไผ่ดำ อ.หนองแค จ.สระบุรี

สำรวจ นายพรชัย แก้วบัวรัตน์
 วิศวกร (ชำนาญการพิเศษ)

เขียนแบบ นายอัครวิทย์ ทรัพย์ทวี
 วิศวกร (ชำนาญการพิเศษ)

วิศวกรโยธา นายมารุต ชาวสวน
 วิศวกร (ชำนาญการพิเศษ)

หัวหน้าฝ่ายออกแบบ นายฤทธิชัย ทองทิว

ผู้อำนวยการส่วนควบคุมการก่อสร้าง
 วิทยาลัยการช่างเทคนิคจังหวัดสระบุรี

นายสมศักดิ์ สมศักดิ์
 รองปลัดองค์การบริหารส่วนจังหวัดสระบุรี

นางกัญญาพร เพชรประดับ
 ปลัดองค์การบริหารส่วนจังหวัดสระบุรี

นางสาวนิภา ประชิตถาย
 อนุมัติ

คณะกรรมการจัดทำแบบรายการงานก่อสร้าง
 อนุมัติ ๒๕๖๗
 วันที่ ๘ ต.ค. ๒๕๖๗
 แบบแปลนเลขที่ ๐๒๑/๖๗

แบบคู่ฉบับประกอบกาหนดราคาก่อสร้าง (นายขนาด อัครวิทย์)
 รองนายกองค์การบริหารส่วนจังหวัดสระบุรี ปฏิบัติราชการแทน
 นายกองค์การบริหารส่วนจังหวัดสระบุรี

ผังพื้น ชั้น 1
 แสดงระบบปรับอากาศ
 SCALE 1:150 A3

มาตราส่วน 1:150	วันที่ เดือน ปี
แบบเลขที่ ๐๒๑/๒๕๖๗	หน้า 41
M1.01	จำนวนแผ่น

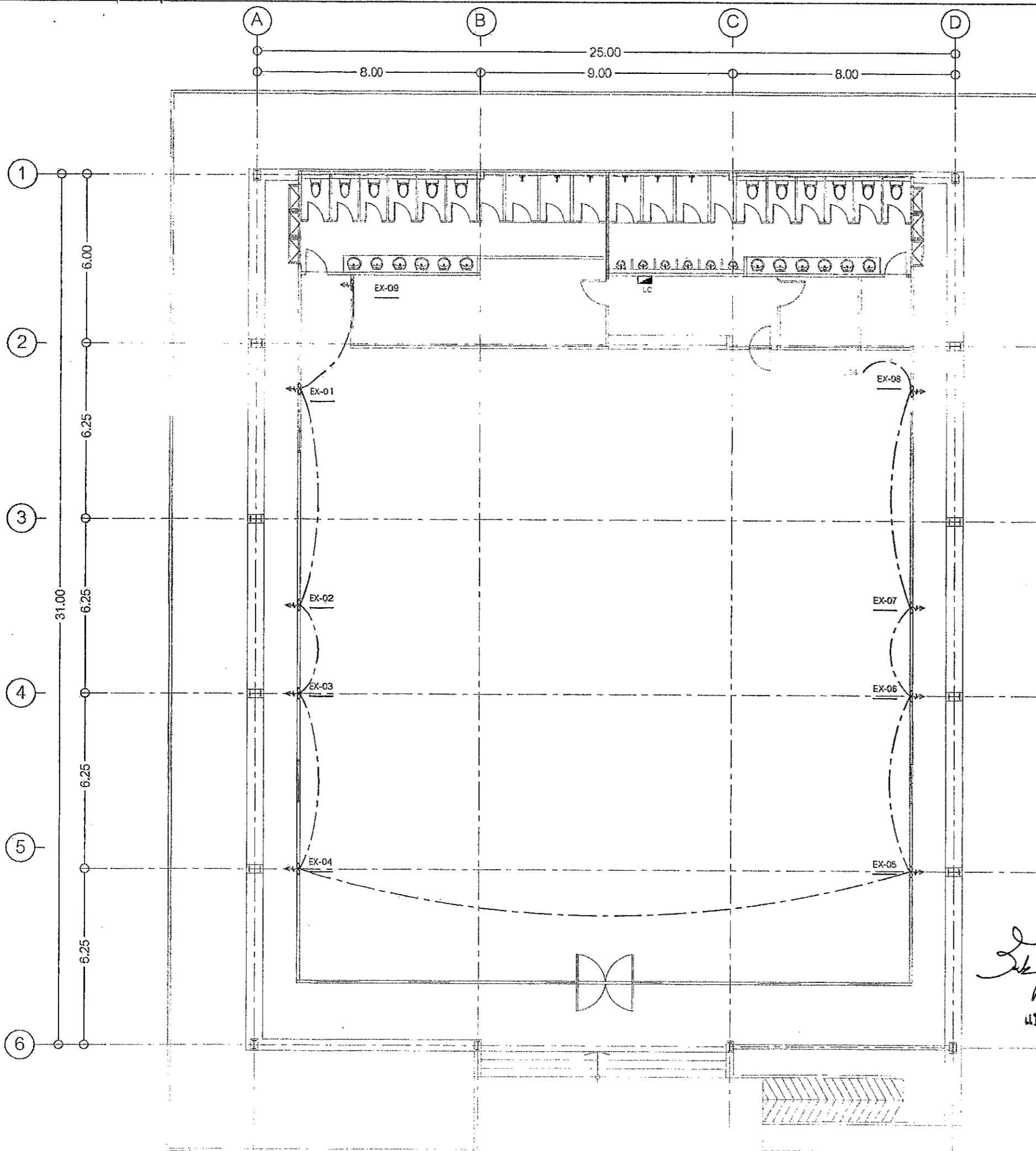

แบบแปลนทำยี่สิบเก้าราย เลขที่ ๖/๒๕๖๓
 ลงวันที่ ๑๑ ก.พ. ๒๕๖๓ จำนวน ๑๓๓๓
 ลงชื่อ.....ผู้ซื้อ
 ลงชื่อ.....ผู้ขาย
 ลงชื่อ.....พยาน
 ลงชื่อ.....พยาน



โครงการ
 โครงการก่อสร้างอาคารศูนย์ส่งเสริม
 สุขภาพประชาชนและผู้สูงอายุ

ที่ตั้งโครงการ
 บริเวณเทศบาล หมู่ที่ ๑
 ต. ไม้ค้ำ อ.เมืองแฉะ จ.สุราษฎร์

สำรวจ	นายชัชชัย แก้วบึงวัน วิศวกรสถาปัตย์ (ร.๖)
เขียนแบบ	นายชัยศักดิ์ ทังทวี นักเขียนแบบสถาปัตย์
วิศวกรโยธา	นายมากรุต ชวรสวม วิศวกรโยธา (ร.๖)

หัวหน้าฝ่ายออกแบบ
 นายสุชากร ทองทัช

ผู้อำนวยการส่วนควบคุมการก่อสร้าง
 ศึกษารายการและตำแหน่งหัวหน้าฝ่ายสำรวจ
 นายประทีป สุขเกษม

ผู้อำนวยการส่วนช่าง
 นายสุรศักดิ์ สมศักดิ์
 รองปลัดองค์การบริหารส่วนจังหวัดสุราษฎร์

นางกิตติยาพร เกษประดับ
 ปลัดองค์การบริหารส่วนจังหวัดสุราษฎร์

นางสาวนิภา ประจักษ์ฉาย
 อำนวยการ

นายธนภุต อิตตะสัมปยุตตะ





คณะกรรมการจัดทำแบบรูปารายการงานก่อสร้าง
 ตามคำสั่ง อบจ.สบ. ๒๐๒๕ / ๒๕๖๓
 ลงวันที่ ๘ ส.ค. ๒๕๖๓
 แบบแปลนเลขที่ ๐๒๙๑๖๓

ประธานกรรมการ.....
 กรรมการ.....
 กรรมการ.....
 กรรมการ.....

แบบคู่ฉบับประกอบกำหนดการก่อสร้างอาคารศูนย์ส่งเสริมสุขภาพประชาชนและผู้สูงอายุ
 นายกองค้ำกรบริหารส่วนจังหวัดสุราษฎร์

ผังพื้นที่ ๑
 แสดงระบบระบายอากาศ
 SCALE 1:150 A3

มาตราส่วน 1:150
 วันที่พิมพ์
 แบบเลขที่ ๐๖๓๖๒ / ๒๕๖๓
 M1.02 41
 แผ่นที่ จำนวนแผ่น

รายการประกอบแบบงานระบบสุขาภิบาล	
สัญลักษณ์	รายละเอียด
	ถังบำบัดน้ำเสีย PE ขนาด 5,000 ลิตร ผลิตภัณฑ์ มีมาตรฐาน อุตสาหกรรม (มอก.)
	ถังเก็บน้ำ PE แบบตั้งพื้น ขนาด 1,200 ลิตร ผลิตภัณฑ์ มีมาตรฐาน อุตสาหกรรม (มอก.)
	ชุดปั้มน้ำอัตโนมัติ 350 วัตต์
-----	ท่อโศโครก ใช้ท่อ PVC ชั้น 8.5 ท่อเมน ขนาด 6 นิ้ว ท่อย่อย ขนาด 4 นิ้ว มีมาตรฐาน อุตสาหกรรม (มอก.)
-----	ท่อน้ำทิ้ง ใช้ท่อ PVC ชั้น 8.5 ท่อเมน ขนาด 3 นิ้ว ท่อย่อย ขนาด 2 นิ้ว และท่อขนาด 1 1/2 นิ้ว มีมาตรฐาน อุตสาหกรรม (มอก.)
-----	ท่อน้ำดี ใช้ท่อ PVC ชนิดหนา ชั้น 13.5 ท่อเมน ขนาด 2 นิ้ว ท่อย่อย ขนาด 1 นิ้ว , 3/4 นิ้ว และท่อขนาด 1/2 นิ้ว มีมาตรฐาน อุตสาหกรรม (มอก.)
	ช่องระบายน้ำทิ้งที่พื้น ชนิดแอสแตนเลส แบบมีฝาตะแกรงสี่เหลี่ยม และช่องกักน้ำดักกลิ่น ผลิตภัณฑ์ มีมาตรฐาน อุตสาหกรรม (มอก.)
	ช่องทำความสะอาดที่พื้น ชนิดทองเหลือง ขนาด ตามท่อ

แบบแปลนท้ายสัญญาซื้อขาย เลขที่ ๖/๒๕๖๘
 ลงวันที่ ๑ ก.พ. ๒๕๖๘ จำนวน ๑๓๐๓ หน้า
 ลงชื่อ ผู้ซื้อ
 ลงชื่อ ผู้ขาย
 ลงชื่อ พยาน
 ลงชื่อ พยาน

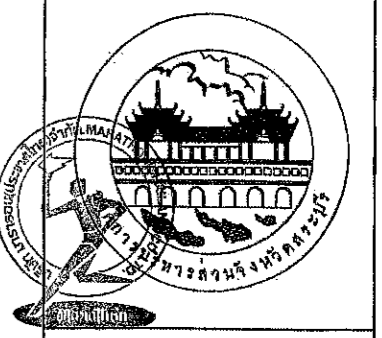

โครงการ
 โครงการก่อสร้างอาคารศูนย์ส่งเสริม
 สุขภาพประชาชนและผู้ป่วย
 ที่ตั้งโครงการ
 บริเวณเทศบาล หมู่ที่ ๑
 อ.โนนคำ อ.หนองแวง จ.พระนครศรีอยุธยา

สำรวจ นายพรชัย แก้วนิรันดร์
 วิศวกรโยธา นายวิชาญ ช่างสวน

หัวหน้าฝ่ายออกแบบ นายสุชาติ ทองหทัย
 ผู้อำนวยการส่วนควบคุมการก่อสร้าง นายประยัติ สุขเกษม
 ผู้อำนวยการส่วนช่าง นายสุศักดิ์ สมภักดี
 รองปลัดองค์การบริหารส่วนจังหวัดพระนครศรีอยุธยา นายสาวิณีกร ประชัชชยา
 นางกัญญาพร อภรประดับ
 ปลัดองค์การบริหารส่วนจังหวัดพระนครศรีอยุธยา
 อนุมัติ

คณะกรรมการจัดทำแบบรายการงานก่อสร้าง
 ตามคำสั่ง อบจ.สบ. ๒๐๒๕ / ๒๕๖๔
 ลงวันที่ ๘ ต.ค. ๒๕๖๔
 แบบแปลนเลขที่ ๐๒๑/๖๔

ประธานกรรมการ
 กรรมการ
 กรรมการ
 กรรมการ

งานประปา งานสุขาภิบาล
 การเดินประปาทั้งหมด ต้องให้ถูกต้องตามหลักวิชาการ มาตรฐาน ของประปา ซ้ำของฉากที่จะเข้าสู่ขั้วกันหรือ ก๊อกน้ำ ให้เป็นข้อต่อที่เป็นเกลียวทองเหลือง
 การปล่อยน้ำเข้าสู่ขั้วกัน ให้ปล่อยน้ำเข้าก่อนที่จะต่อสายเข้าสู่ขั้วกัน เพื่อไม่ให้เศษผงขยะจากการทำงานติดค้างที่ขั้วกันหรือฝักบัว สายชำระ
 ท่อน้ำทิ้งก่อนปล่อยลงป่อพักให้ติดตั้งที่แตรป ดักกลิ่นทุกจุด น้ำที่ไหลลงในถังบำบัดน้ำจะต้องสะอาด ท่ออากาศถังบำบัดต้องติดตั้งสูงกว่าชายอาคาร หรือตามที่ระบุไว้ในแบบ
 รายละเอียดท่อตามรายการ ดังนี้
 - ท่อน้ำโศโครก ใช้ท่อ PVC ชั้น 8.5 ท่อเมน 4 นิ้ว
 - ท่อน้ำดี ใช้ท่อ PVC ชนิดหนา ชั้น 13.5 ท่อเมน 2 นิ้ว ท่อย่อย 1-1/2 นิ้ว , 1 นิ้ว , 1/2 นิ้ว
 - ท่อน้ำทิ้ง ใช้ท่อ PVC ชั้น 8.5 ท่อเมน 3 นิ้ว ท่อย่อย 2 นิ้ว
 - ถังบำบัดน้ำเสีย
 ถังบำบัดน้ำเสียเป็น PE กลม แบบเติมอากาศ ขนาด 5,000 ลิตร
 ผลิตภัณฑ์มาตรฐาน อุตสาหกรรม (มอก.)
 - ถังเก็บน้ำดีทำจากวัสดุ PE ทรงระบอบอก แบบตั้งพื้น ขนาด 1,200 ลิตร ผลิตภัณฑ์มาตรฐาน อุตสาหกรรม (มอก.)
 - ชุดปั้มน้ำดี อัตโนมัติ 350 วัตต์

(นายธนภฤต อัครสัมปณณะ)
 วิศวกรควบคุมการก่อสร้าง
 วิศวกรควบคุมการก่อสร้าง
 วิศวกรควบคุมการก่อสร้าง
 วิศวกรควบคุมการก่อสร้าง

แบบคู่ฉบับประกอบกำหนดราคาก่อสร้าง
 วิศวกรควบคุมการก่อสร้าง
 วิศวกรควบคุมการก่อสร้าง
 วิศวกรควบคุมการก่อสร้าง

รายนามกองกิจการบริหารของจังหวัด ปฏิบัติราชการแทน
 วิศวกรควบคุมการก่อสร้าง
 วิศวกรควบคุมการก่อสร้าง
 วิศวกรควบคุมการก่อสร้าง

มาตราส่วน 1:150
 วันที่เดือนปี
 แบบแปลนที่ อบจ.สบ. ๐๒๑/๒๕๖๔
 SNO.01 41
 หน้าที่ จำนวนแผ่น

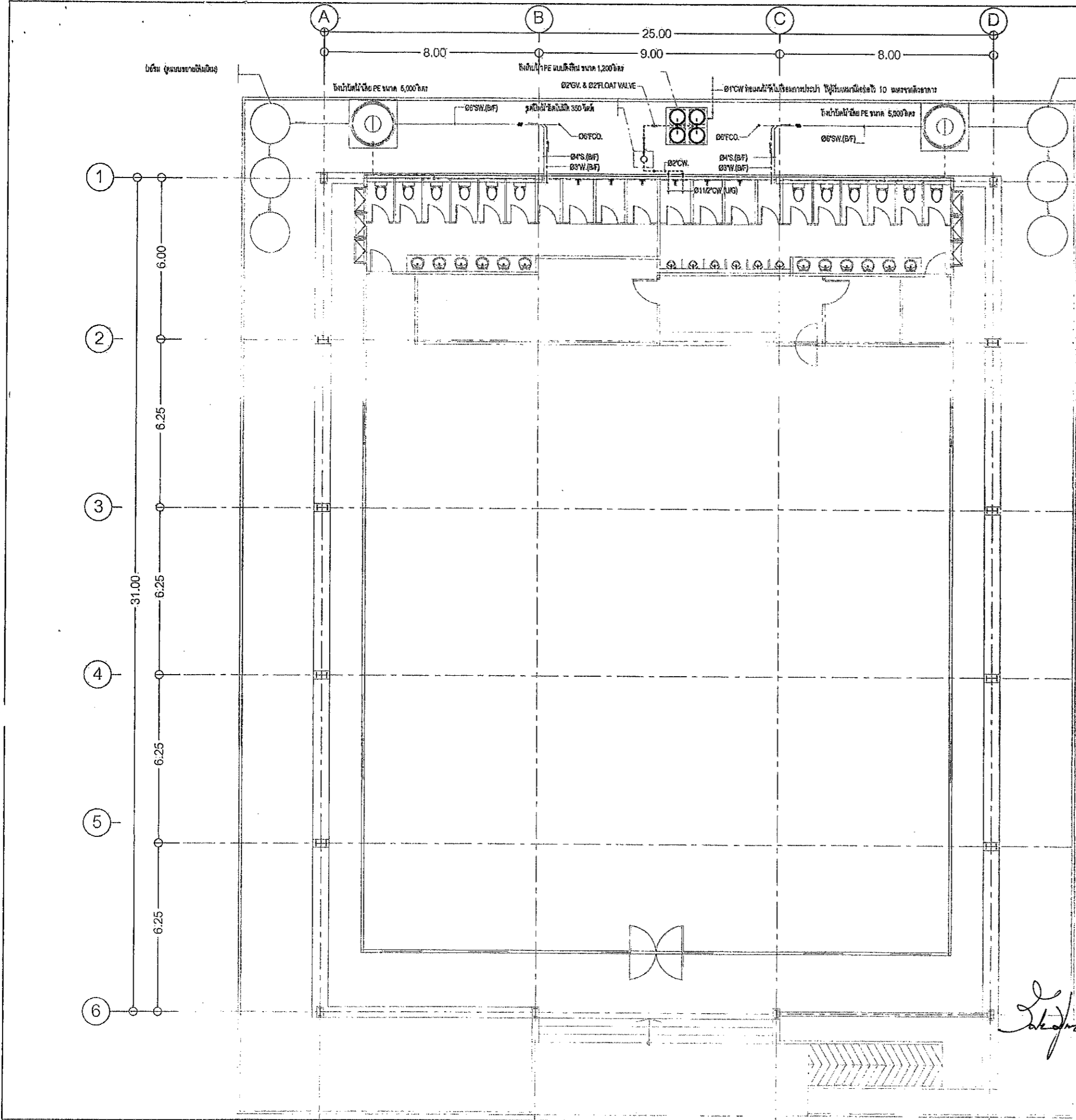

แบบแปลนทำยาส้วมชื่อชาย เลขที่ ๖/๒๕๖๘
 ลงวันที่ ๑๑ ก.พ. ๒๕๖๘ จำนวน ๑๓๓๓ หน้า
 ลงชื่อ ผู้ขอ
 ลงชื่อ ผู้ขาย
 ลงชื่อ พยาน
 ลงชื่อ พยาน



ที่ตั้งโครงการ บริเวณเทศบาล หมู่ที่ ๑ ต.ไม้เต่า อ.หนองแค จ.สระบุรี	
สำรวจ	นายพรชัย แก้วบึงวัน วิศวกรในสถานประกอบการ (แบบร่าง)
เขียนแบบ	นายชัยศักดิ์ ทิพย์ทวี นักเขียนแบบสถาปัตย์
วิศวกรโยธา	นายมารุต ชาวสวน วิศวกรในสถานประกอบการ (แบบร่าง)

หัวหน้าฝ่ายออกแบบ
 นายฤทธิชัย ทองท้อ
 ผู้อำนวยการส่วนควบคุมการก่อสร้าง
 สำนักการช่างเทคนิคแห่งจังหวัดสระบุรี
 นายประสิทธิ์ สุขเกษม
 ผู้อำนวยการสำนักช่างเทคนิค
 นายสุรศักดิ์ สมศักดิ์
 รองปลัดองค์การบริหารส่วนจังหวัดสระบุรี
 นางกัญญาพร เกษประดับ
 ปลัดองค์การบริหารส่วนจังหวัดสระบุรี
 นางสาวนิภา ประจักษ์ฉาย
 อนุมัติ

คณะกรรมการจัดทำแบบสรุปรายการงานก่อสร้าง
 ตามคำสั่ง อบจ.สบ. ๒๐๒๕ / ๒๕๖๗
 ลงวันที่ ๘ ส.ค. ๒๕๖๗
 แบบแปลนเลขที่ ๐๒๑/๖๗

ประธานกรรมการ
 กรรมการ
 กรรมการ
 กรรมการ

แบบคู่มือมีประกอบด้วย กักหน้ำกรากาก
 (นายชนกฤต อัครสัมปณณะ)
 หน่วยงานองค์การบริหารส่วนจังหวัด ปฏิบัติราชการแห่ง
 นายกองค์การบริหารส่วนจังหวัดสระบุรี
 ผังพื้น ชั้น 1
 แสดงระบบสุขาภิบาล
 SCALE 1:150 A3
 SN1.01 41
 แผ่นที่ จำนวนแผ่น

แบบแนบท้ายสัญญาซื้อขาย เลขที่ ๖/๒๕๖๘
 ลงวันที่ ๑๑ ก.พ. ๒๕๖๘ จำนวน ๑๓๓๓ หน้า
 ลงชื่อ ผู้ซื้อ
 ลงชื่อ ผู้ขาย
 ลงชื่อ พยาน

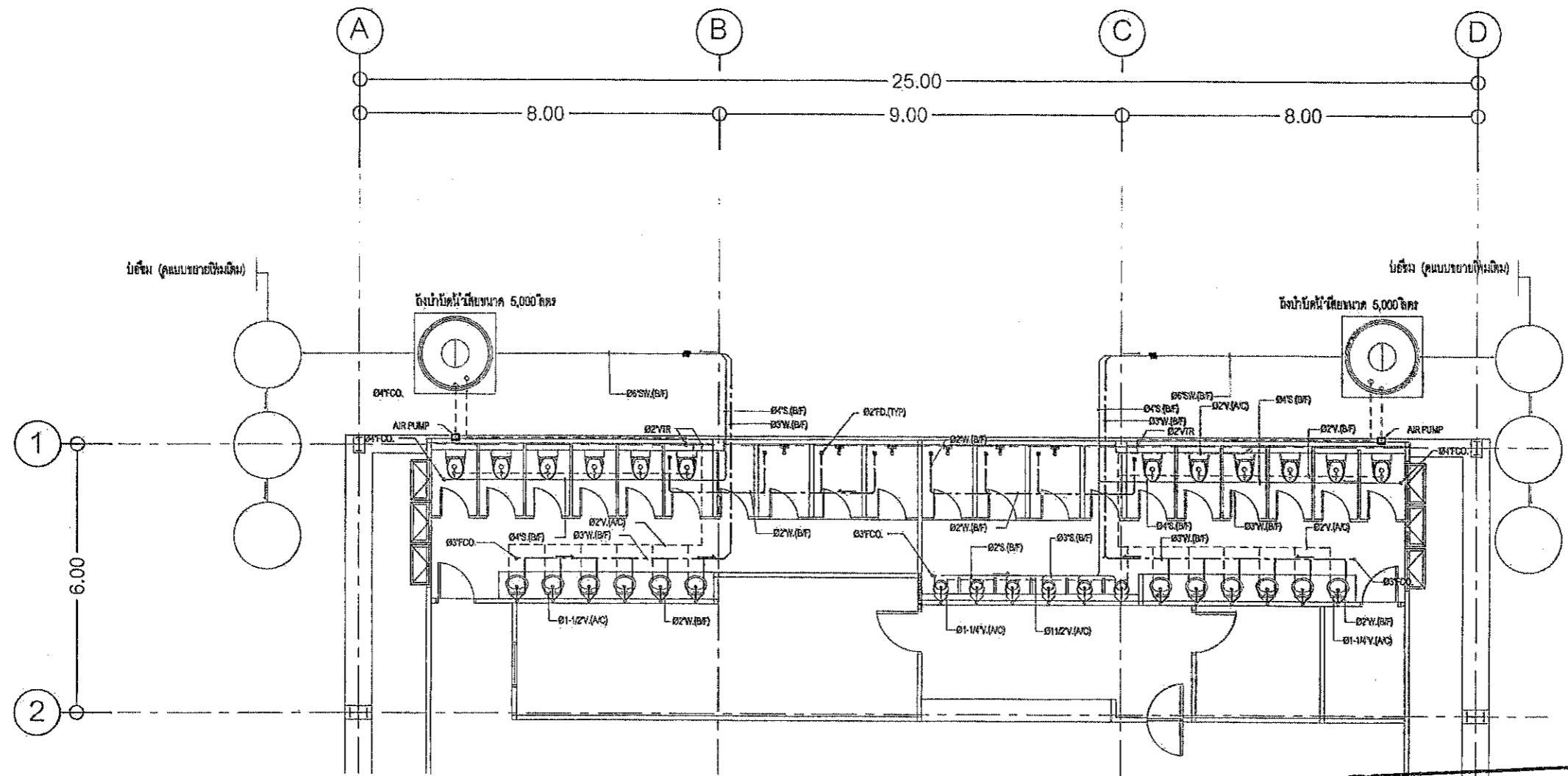
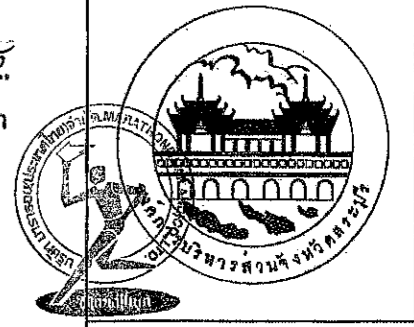

โครงการ	โครงการก่อสร้างอาคารศูนย์ส่งเสริมสุขภาพประชาชนและผู้สูงอายุ
ที่ตั้งโครงการ	บริเวณเทศบาล หมู่ที่ ๑ ต.ไม้เท้า อ.หนองแคว จ.สระบุรี
สำรวจ	นายพรชัย แก้วมิ่งวัน วิศวกรโยธาชำนาญพิเศษ
เขียนแบบ	นายรัชต์ คุ้มทรัพย์ นักเขียนแบบโยธา
วิศวกรโยธา	นายสุวิทย์ ชาวสวน วิศวกรโยธาชำนาญพิเศษ

หัวหน้าฝ่ายออกแบบ
 นายสุวิทย์ ชาวสวน
 ผู้อำนวยการกองช่าง
 นายประจักษ์ สุขเกษม
 ผู้อำนวยการสำนักช่าง
 นายสุวิทย์ สุขเกษม
 รองปลัดองค์การบริหารส่วนจังหวัดสระบุรี

คณะกรรมการจัดทำแบบรูปราชการงานก่อสร้าง
 ตามคำสั่ง อบจ.สบ. 2025 / 25๖4
 ลงวันที่ 8 ส.ค 25๖4
 แบบแปลนเลขที่ ๐291๖4

ผังพื้น ชั้น 1
 แบบขยายระบบท่อน้ำเสีย
 SCALE 1:125 A3

นายชยพงศ์ วัฒนศิริ (นายชยพงศ์ อรรถะสัมปยุตตะ)
 นายกองค์การบริหารส่วนจังหวัด ปฏิบัติราชการแทน
 นายชยพงศ์ วัฒนศิริ
 นายชยพงศ์ วัฒนศิริ
 นายชยพงศ์ วัฒนศิริ
 นายชยพงศ์ วัฒนศิริ

นางจิตติยาพร เกษประคับ	ปลัดองค์การบริหารส่วนจังหวัดสระบุรี
นางสาวนิภา ประจักษ์ถาย	อนุมัติ
อนุมัติ	อนุมัติ
วันที่เดือนปี	แบบแปลนที่ อบจ.สบ. ๐๒๙ / 25๖๔
SN1.02	41
แผ่นที่	จำนวนแผ่น

แบบแปลนท้ายสัญญาซื้อขาย เลขที่ ๖/๒๕๖๘
 ลงวันที่ ๑๑ ก.พ. ๒๕๖๘ จำนวน ๑๓๓ หน้า
 ลงชื่อ.....ผู้ซื้อ
 ลงชื่อ.....ผู้ขาย
 ลงชื่อ.....พยาน
 ลงชื่อ.....พยาน

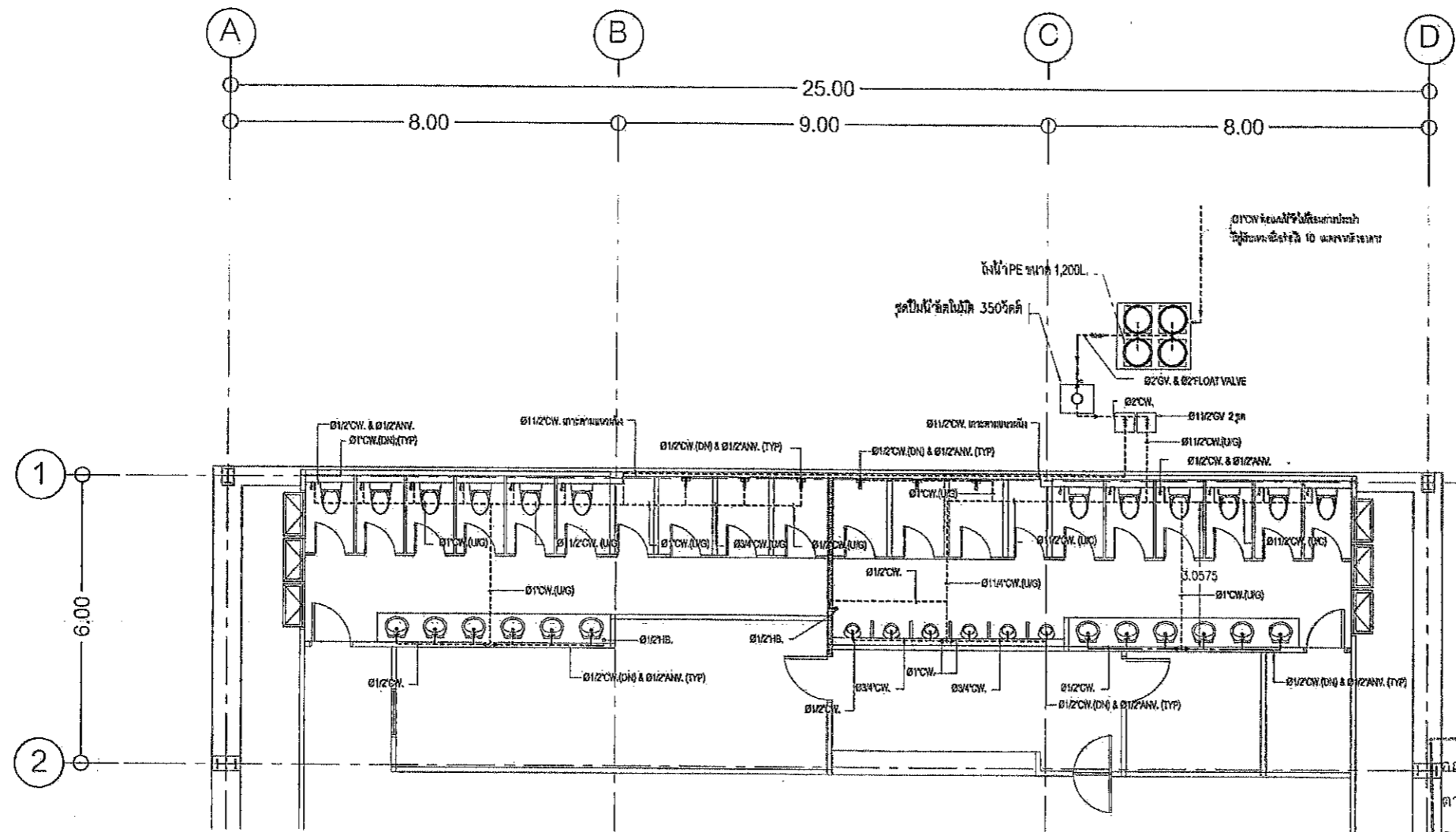

คณะกรรมการจัดทำแบบรายการงานก่อสร้าง
 ตามคำสั่ง อบจ.สบ. ๒๐๒๕ / ๒๕๖๑
 ลงวันที่ ๘ ส.ค ๒๕๖๑
 แบบแปลนเลขที่ ๐๒๑/๖๑

ผู้พิมพ์ ชั้น 1
 แบบขยายระบบท่อหน้าตัด
 SCALE 1:1/5 A3
 นายกองศักดิ์
 นายกองศักดิ์
 นายกองศักดิ์

โครงการ	
โครงการก่อสร้างอาคารศูนย์ส่งเสริม สุขภาพประชาชนและผู้ป่วย	
ที่ตั้งโครงการ	
บริเวณเทศบาล หมู่ที่ ๑ ต.ไม้ค้ำ อ.หนองแค จ.สระบุรี	
สำรวจ	นายพรชัย แก้วมีวัน วิศวกรโยธาชำนาญการพิเศษ
เขียนแบบ	นายธวัช ทัพทวี นักเขียนแบบโยธา
วิศวกรโยธา	นายวิโรต ชาวสวน วิศวกรโยธาชำนาญการพิเศษ
หัวหน้าฝ่ายออกแบบ	
นายฤชชากร พงษ์ชัย	
ผู้อำนวยการส่วนควบคุมการก่อสร้าง ที่กองช่างแผนผังและช่างหัวหน้าฝ่ายสำรวจ	
นายประทีป สุขเกษม	
ผู้อำนวยการสำนักงาน	
นายสุรศักดิ์ สมภักดี	
รองปลัดองค์การบริหารส่วนจังหวัดสระบุรี	
นางพิศยาพร เพชรประดับ	
ปลัดองค์การบริหารส่วนจังหวัดสระบุรี	
นางสาวนิภา ประจักษ์ภาค	
อนุมัติ	
(นายชนกฤต อัครสัมปทุมณะ)	
ผู้อำนวยการส่วนควบคุมการก่อสร้าง จังหวัด ปฎิบัติราชการแทน	
ผู้พิมพ์ ชั้น 1 แบบขยายระบบท่อหน้าตัด มาตราส่วน 1:125	
วันที่เดือนปี	
แบบเลขที่ อบจ.สบ. ๐๒๑/๒๕๖๑	
SN1.03	41
แผ่นที่	จำนวนแผ่น

แบบคู่ฉบับประกอบกำหนดราคากลาง

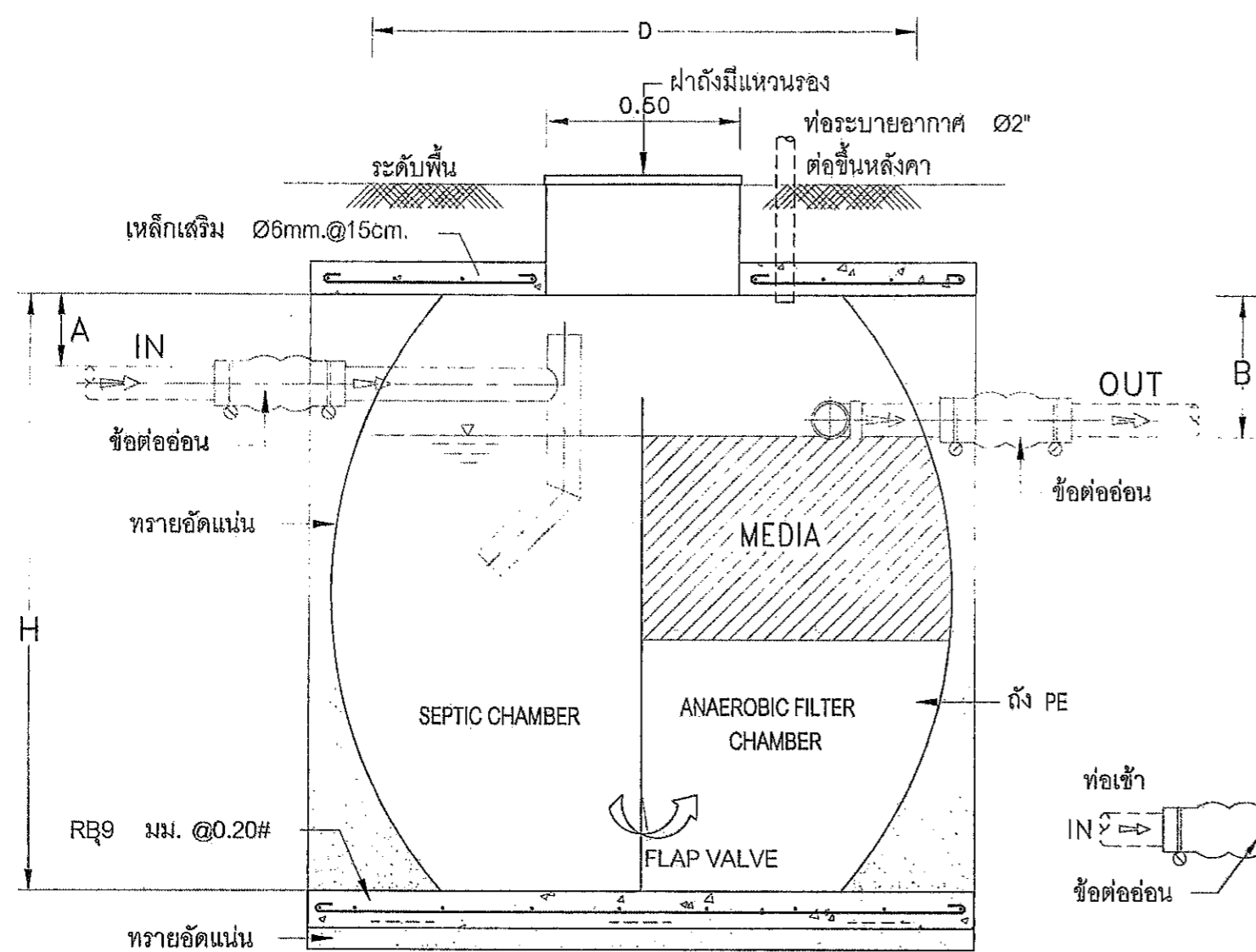

รูปตัด

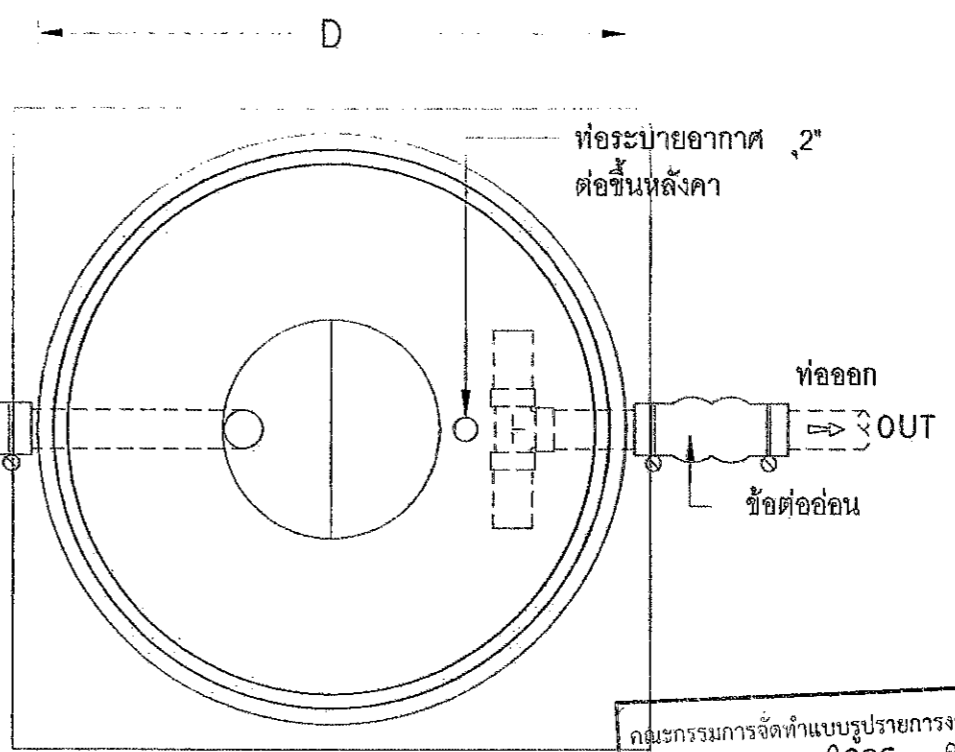

รูปแปลน

ถังบำบัดน้ำเสีย PE แบบถังเกราะ

MODEL	H (มม.)	D (มม.)	A (มม.)	B (มม.)	ท่อเข้า-ออก (มม.)	VENT (มม.)
-	2030	1960	150	200	100(4")	50(2")

NOTE :
 @* ตัวถังทำด้วย PE
 #* ตัวกลางพลาสติก MEDIA แบบ RANDOM PALLRING
 \$* ข้อต่ออ่อน เข้า-ออก พร้อมสายรัดสแตนเลส

แบบขยายถังบำบัดน้ำเสีย

นางชนกฤต อัดละสัมปถุญญ์ เลขที่ ๖/๖๕๖๘
 ลงวันที่ ๑๑ ก.พ. ๒๕๖๘ จำนวน ๒๓๐๑ หน้า
 ลงชื่อ.....ผู้ซื้อ
 ลงชื่อ.....ผู้ขาย
 ลงชื่อ.....พยาน
 ลงชื่อ.....พยาน

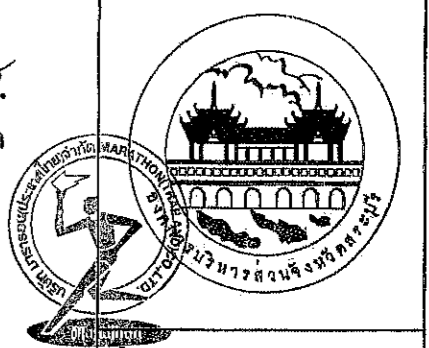

โครงการ
 โครงการก่อสร้างอาคารศูนย์ส่งเสริม
 สุภาพการประชาชนและผู้สูงวัย

ที่ตั้งโครงการ
 บริเวณเทศบาล หมู่ที่ ๑
 ต.ไผ่สี อ.หนองแค จ.สระบุรี

สำรวจ นายแพทย์ แก้วขวัญ
 วิศวกรโยธา นายสุวิทย์ ภูมิทวี

เขียนแบบ นายสุวิทย์ ภูมิทวี
 วิศวกรโยธา นายสุวิทย์ ภูมิทวี

หัวหน้าฝ่ายออกแบบ นายสุวิทย์ ภูมิทวี

นายสุวิทย์ ภูมิทวี

ผู้อำนวยการส่วนควบคุมการก่อสร้าง
 นายสุวิทย์ ภูมิทวี

คณะกรรมการจัดทำแบบปรายการงานก่อสร้าง
 ตามคำสั่ง อบจ.สบ. 2025 / 2564
 ลงวันที่ 8 ต.ค 2564
 อนุมัติโดย นายสุวิทย์ ภูมิทวี
 ประธานกรรมการ นายสุวิทย์ ภูมิทวี
 กรรมการ นายสุวิทย์ ภูมิทวี
 กรรมการ นายสุวิทย์ ภูมิทวี
 กรรมการ นายสุวิทย์ ภูมิทวี

นายสุวิทย์ ภูมิทวี

นายสุวิทย์ ภูมิทวี

นายสุวิทย์ ภูมิทวี

นายสุวิทย์ ภูมิทวี

(นายชนกฤต อัดละสัมปถุญญ์)

รองนายกองค์การบริหารส่วนจังหวัด ปฏิบัติราชการแ...

นายกองค์การบริหารส่วนจังหวัดสระบุรี

มาตราส่วน 1:50

วันที่ ๑๑ ก.พ. ๒๕๖๘

แบบเลขที่ อบจ.สบ. ๒๓๐๑/๒๕๖๘

SN2.01 41

แบบคู่ฉบับประกอบแบบที่หน้าครุฑ
 นายสุวิทย์ ภูมิทวี

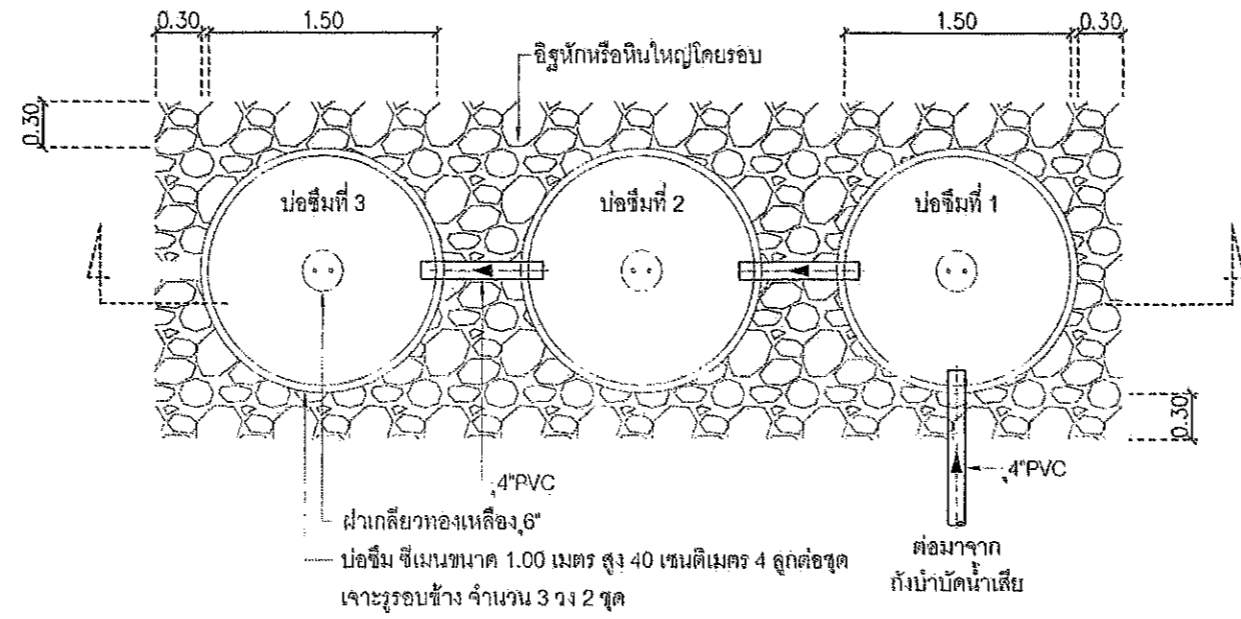

แปลนบ่อซึม

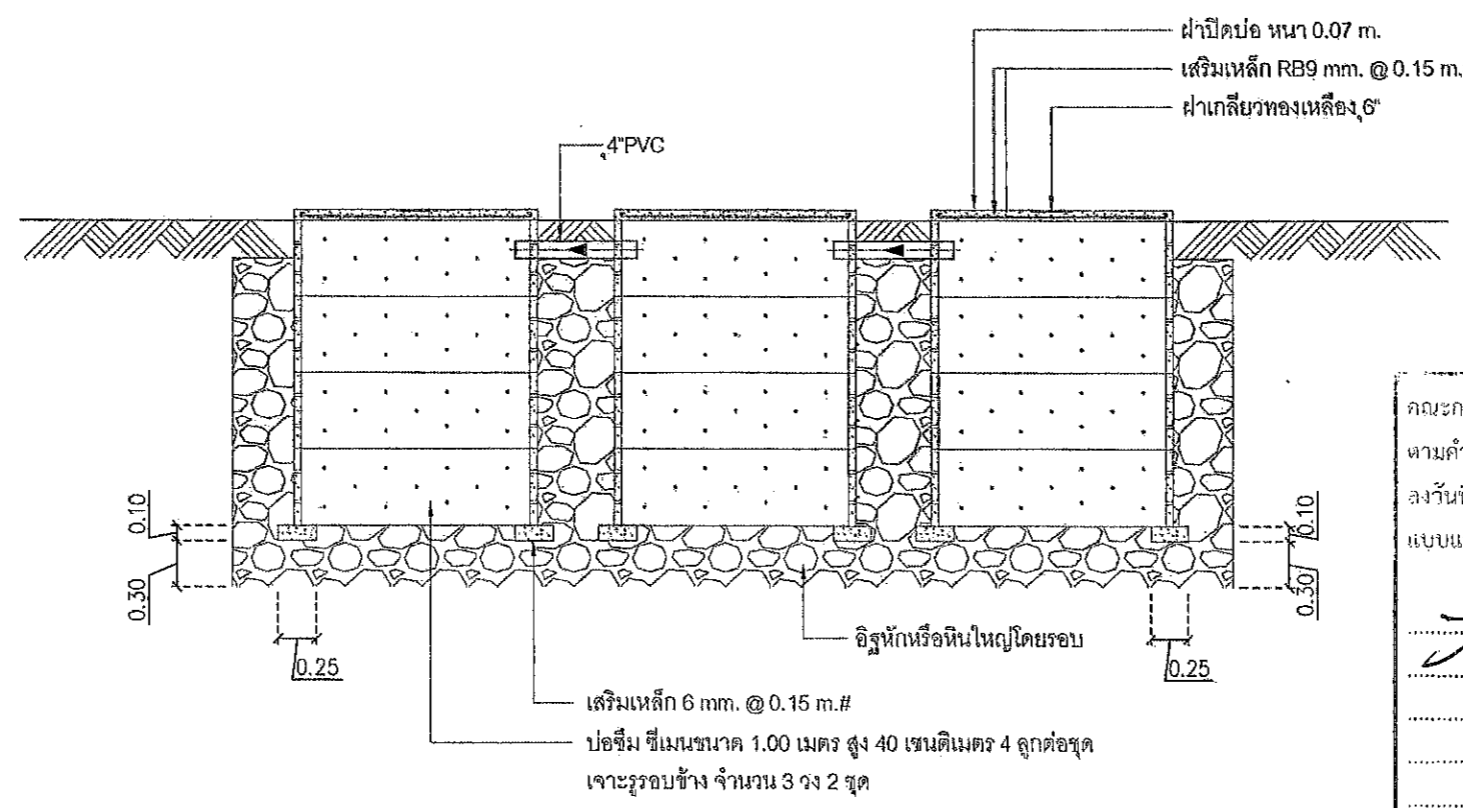

รูปตัดบ่อซึม

แบบขยายบ่อซึม
SCALE 1:50 A3

แบบแปลนท้ายสัญญาข้อที่ ๖/๒๕๖๘
 ลงวันที่ ๑๑ ก.พ. ๒๕๖๘ จำนวน ๑๓๑๑ หน้า
 ลงชื่อ *[Signature]*
 ลงชื่อ *[Signature]*
 ลงชื่อ *[Signature]*



โครงการ โครงการก่อสร้างอาคารศูนย์ส่งเสริม สุขภาพประชาชนและปศุสัตว์	
ที่ตั้งโครงการ บริเวณเทศบาล หมู่ที่ ๑ ต.ไผ่ด้อย อ.หนองแค จ.สระบุรี	
สำรวจ	<i>[Signature]</i> นายพรชัย แก้วบึงวัน วิศวกรโยธาชำนาญพิเศษ(ช)
เขียนแบบ	<i>[Signature]</i> นายชัยทัต ทับทวี วิศวกรโยธาชำนาญพิเศษ(ช)
วิศวกรโยธา	<i>[Signature]</i> นายมาวุธ ราชสวน วิศวกรโยธาชำนาญพิเศษ(ช)

หัวหน้าฝ่ายออกแบบ	<i>[Signature]</i> นายสุชากร ทองทัช
ผู้อำนวยการส่วนควบคุมการก่อสร้าง จังหวัดสระบุรี	<i>[Signature]</i> นายประยงค์ สุขเกษม
ผู้อำนวยการสำนักงานช่าง	<i>[Signature]</i>
นายสุรศักดิ์ สมภักดี	
รองปลัดองค์การบริหารส่วนจังหวัดสระบุรี	<i>[Signature]</i>
นางทิตยาพร เกตุประดับ	
ปลัดองค์การบริหารส่วนจังหวัดสระบุรี	<i>[Signature]</i>
นางสาวนิภา ประจักษ์ฉาย	
อนุมัติ	<i>[Signature]</i>

คณะกรรมการจัดทำแบบปรายการงานก่อสร้าง
 ตามคำสั่ง อบจ.สบ. 2025 / 2564
 ลงวันที่ 8 ส.ค. 2564
 แบบแปลนเลขที่ 029/64
[Signatures]
 ประธานกรรมการ
 กรรมการ
 กรรมการ
 กรรมการ

(นายธนภุต อิตถะสัมปุลณษ)
 รองนายกองค์การบริหารส่วนจังหวัด ปฏิบัติราชการแทน
 นายกองค์การบริหารส่วนจังหวัดสระบุรี
 แบบคู่ฉบับประทับกากบาทกรมการ
[Signatures]

มาตราส่วน	1:50
จำนวนแผ่น	41
แผ่นที่	SN2.02

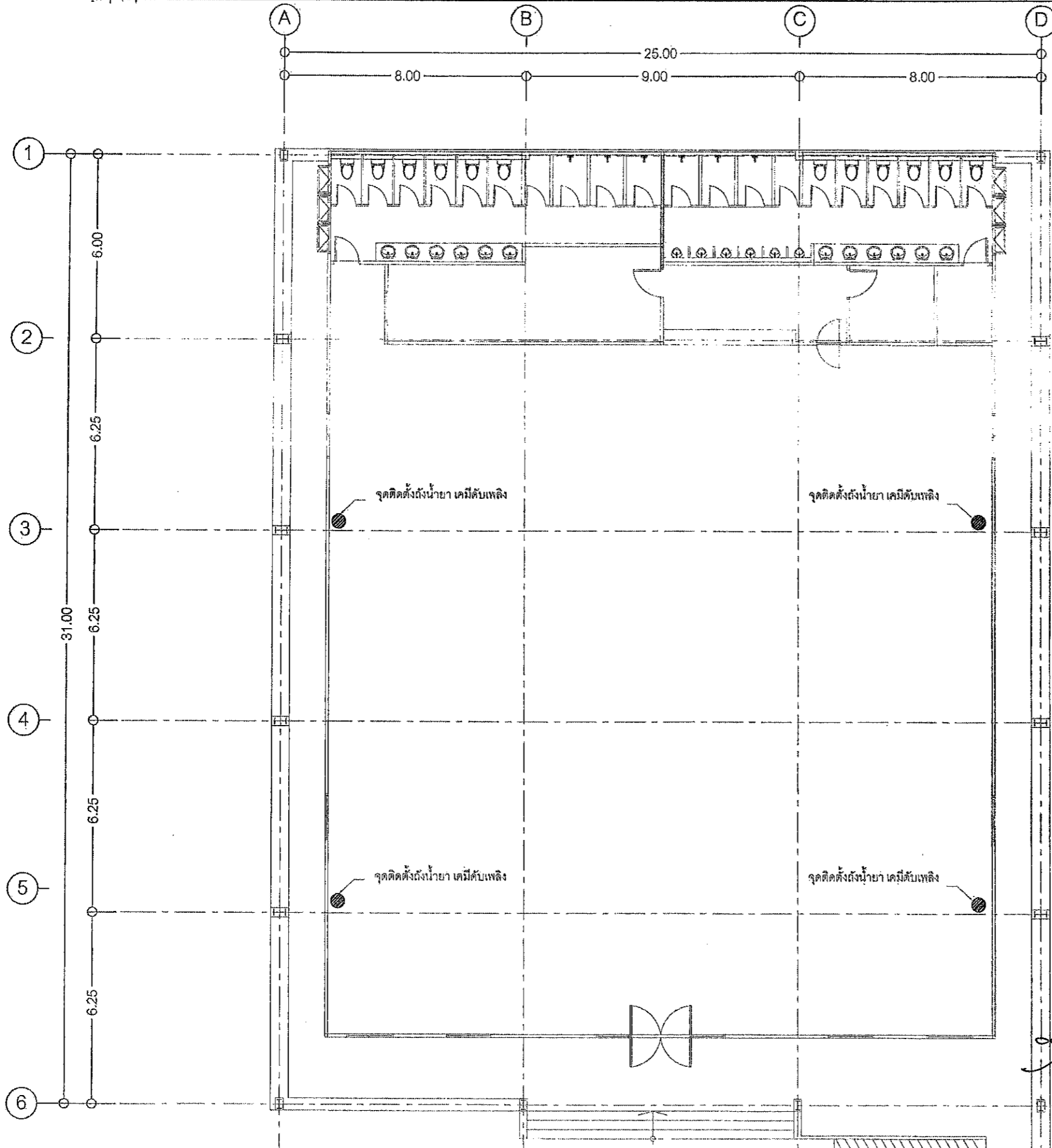

หมายเหตุ ● จุดติดตั้งถังน้ำยาดับเพลิงแบบมือถือ ขนาด 20 ปอนด์(มอก.332-2537 และ ISO 9001:2008)
ชนิด เคมีแห้ง รวม 4 จุด พร้อมป้ายสัญลักษณ์และวิธีการใช้ถังดับเพลิง
(ตำแหน่งอาจเปลี่ยนแปลงตามความเหมาะสม)

แบบแปลนท้ายสัญญาข้อที่ ๖/๒๕๖๑
ลงวันที่ ๑๑ ก.พ. ๒๕๖๑ จำนวน ๑๓๓๓ หน้า
ลงชื่อ.....
ลงชื่อ.....
ลงชื่อ.....
ลงชื่อ.....



โครงการ
โครงการก่อสร้างอาคารศูนย์ส่งเสริม
สุขภาพประชาชนและชุมชน

ที่ตั้งโครงการ
บริเวณเทศบาล หมู่ที่ ๕
ต.ไม้คำ อ.หนองแค จ.สระบุรี

สำรวจ นายพรชัย แก้วมิ่งวัน
วิศวกรโยธาชำนาญพิเศษ

เขียนแบบ นายชัยศักดิ์ ทัพพี
นักเขียนแบบโยธา

วิศวกรโยธา นายวิฑูรย์ ราชสวน
วิศวกรโยธาชำนาญพิเศษ

หัวหน้าฝ่ายออกแบบ นายสุชาติ ทองห้วย

ผู้อำนวยการส่วนควบคุมการก่อสร้าง
กองช่างโยธาแผนกช่างหัวหน้าฝ่ายสำรวจ
นายประจักษ์ สุขเกษม

ผู้อำนวยการสำนักงาน
นายสุรศักดิ์ สมศักดิ์

รองปลัดองค์การบริหารส่วนจังหวัดสระบุรี
นางกิตติยาพร เพชรประดับ

ปลัดองค์การบริหารส่วนจังหวัดสระบุรี
นางสาวนิภา ประจักษ์ฉาย

อนุมัติ

คณะกรรมการจัดทำแบบรายการงานก่อสร้าง
ตามคำสั่ง อบจ.สบ. ๒๐๒๕ / ๒๕๖๑
ลงวันที่ ๘ ส.ค. ๒๕๖๑
แบบแปลนเลขที่ ๐๒๐ / ๖๑

ประธานกรรมการ.....
กรรมการ.....
กรรมการ.....
กรรมการ.....

แบบคู่ฉบับประกอบการกำหนดราคากลาง (นายธนภุต อิตตะสัมปณณะ)
รองนายกองค์การบริหารส่วนจังหวัด ปฏิบัติราชการแทน
นายกองค์การบริหารส่วนจังหวัดสระบุรี

ผังพื้น ชั้น 1
แสดงระบบป้องกันอัคคีภัย
SCALE 1:150 A3

วันเดือนปี
แบบเลขที่ อบจ.สบ. ๐๒๑๖ / ๒๕๖๑
FP1.01 41
แผ่นที่ จำนวนแผ่น

ตัวอย่างแผ่นป้ายแสดงรายละเอียดงานก่อสร้าง

แบบแปลนท้ายสัญญาซื้อขาย เลขที่ ว/๒๕๖๘
 ลงวันที่ ๑ ก.พ. ๒๕๖๘ จำนวน ๑๓๗ หน้า
 ลงชื่อ.....ผู้ซื้อ
 ลงชื่อ.....ผู้ขาย
 ลงชื่อ.....พยาน
 ลงชื่อ.....พยาน



โครงการก่อสร้างขององค์การบริหารส่วนจังหวัดสระบุรี
 โทร 036-211852

ประเภทของงานสิ่งก่อสร้าง.....

ปริมาณงานก่อสร้าง.....

ชื่อ ที่อยู่ หมายเลขโทรศัพท์ ผู้รับจ้าง.....

ระยะเวลาเริ่มต้น และระยะเวลาสิ้นสุด รวมเป็นระยะเวลากี่วัน.....

วงเงินงบประมาณที่ได้ตั้งไว้หรือที่ได้รับ.....

ราคากลางค่าก่อสร้าง.....

วงเงินค่าก่อสร้างตามที่ได้ลงนามในสัญญาจ้าง.....

ชื่อกรรมการตรวจการจ้างและผู้ควบคุมงาน พร้อมหมายเลขโทรศัพท์.....

ส่งมอบงานจ้างวันที่.....ตรวจรับงานจ้างวันที่.....

โครงการนี้ก่อสร้างด้วยเงินภาษีของประชาชน

คณะกรรมการจัดทำแบบบูรณาการงานก่อสร้าง
 ตามคำสั่ง อบจ.สบ. 2025 / 2567
 ลงวันที่ ๙ ส.ค. 2567
 แบบแปลนเลขที่ 029/67
 ประธานกรรมการ.....
 กรรมการ.....
 กรรมการ.....
 กรรมการ.....
 กรรมการ.....

หมายเหตุ วัสดุที่ใช้ทำแผ่นป้ายให้ใช้แผ่นไว้นิลคลุ่มแผ่นเหล็กหรือไม้อัดขนาดกว้างไม่น้อยกว่า 1.20 เมตร
 ยาวไม่น้อยกว่า 2.40 เมตร

แบบฉบับประกอบด้วยกำหนดราคากลาง



แบบแปลนทำสัญญาซื้อขาย เลขที่ ๑/๒๕๖๘
 ลงวันที่ ๑๑ ก.พ. ๒๕๖๘ จำนวน ๑๓๑๓ หน้า
 ลงชื่อ.....ผู้ซื้อ
 ลงชื่อ.....ผู้ขาย
 ลงชื่อ.....พยาน
 ลงชื่อ.....พยาน

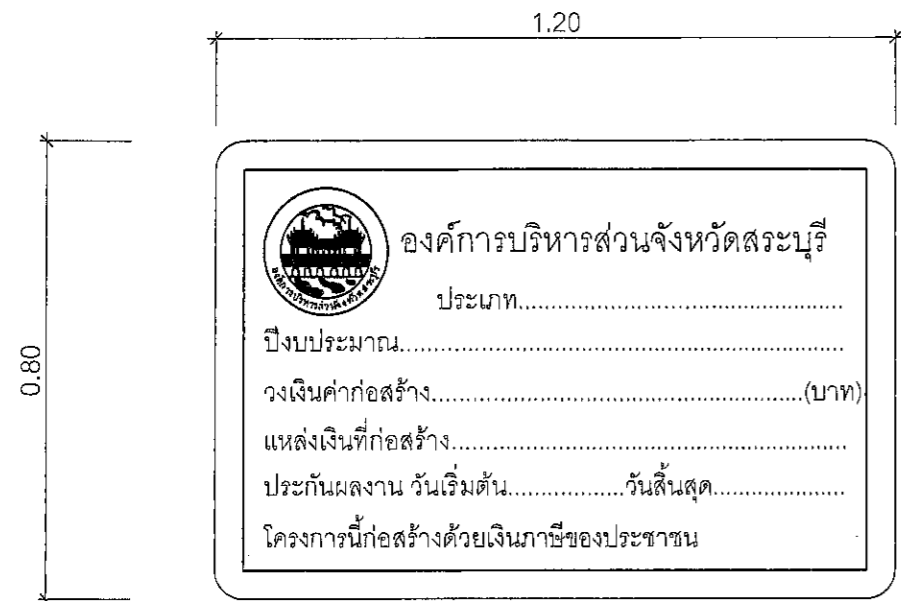

ด้านหน้า

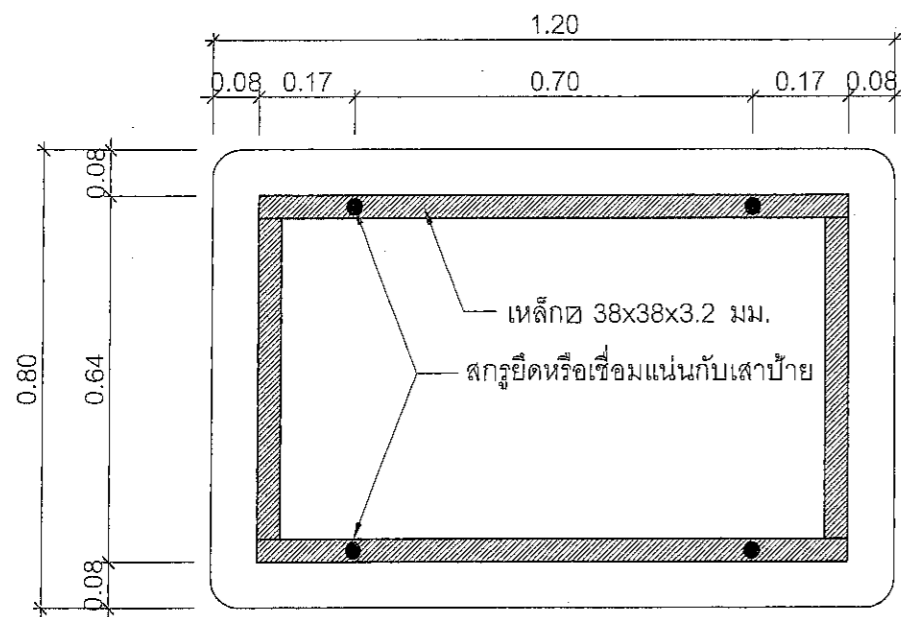

ด้านหลัง

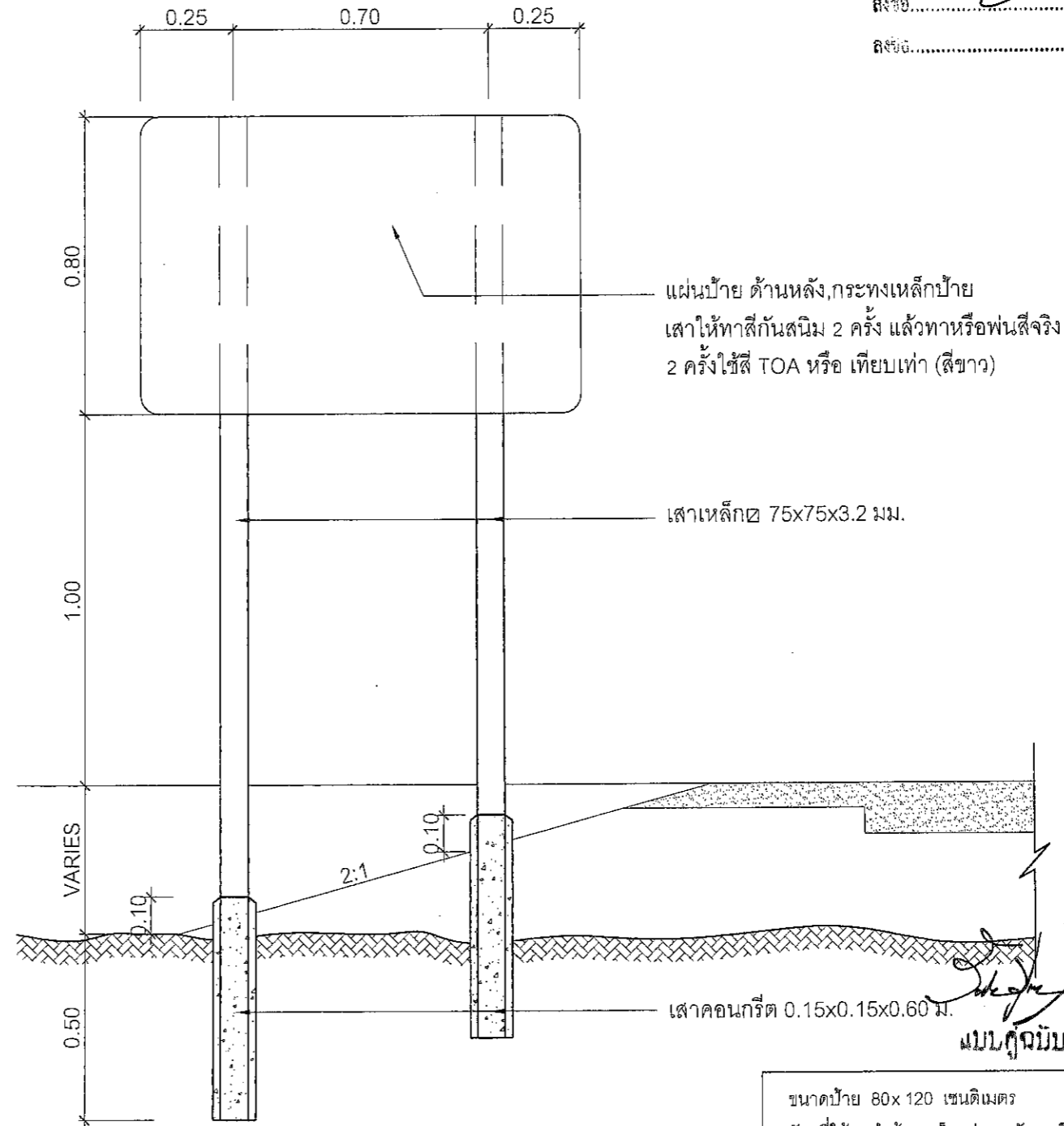

แสดงการปักเสาป้าย

คณะกรรมการจัดทำแบบรูปสายการงานก่อสร้าง
 ตามคำสั่ง อบจ.สบ. 2025 / 25๖7
 ลงวันที่ 8 ก.พ. 25๖7
 แบบแปลนเลขที่ ๐29/๖7

ประธานกรรมการ.....
 กรรมการ.....
 กรรมการ.....
 กรรมการ.....

มอบคู่มือประกอบกำหนดราคาค่า...

ขนาดป้าย 80x 120 เซนติเมตร
 วัสดุที่ใช้ ทำด้วยเหล็กแผ่นชุบสังกะสีหนา 1.2 มม. ตาม มอก. 389
 เสาเหล็ก 75x75x3.2 มิลลิเมตร
 การติดตั้ง ติดตั้ง จุดเริ่มต้นถนนของโครงการหรือบริเวณใกล้เคียงกับโครงการ
 หมายเหตุ 1. พื้นป้ายสติ๊กเกอร์สีแดงสะท้อนแสงกันความร้อน
 2. เส้นที่รอบป้ายสติ๊กเกอร์สีขาวสะท้อนแสงกันความร้อน
 3. ตัวหนังสือและตราองค์การบริหารส่วนจังหวัดสระบุรีเป็นสติ๊กเกอร์สีขาวสะท้อนแสงกันความร้อน

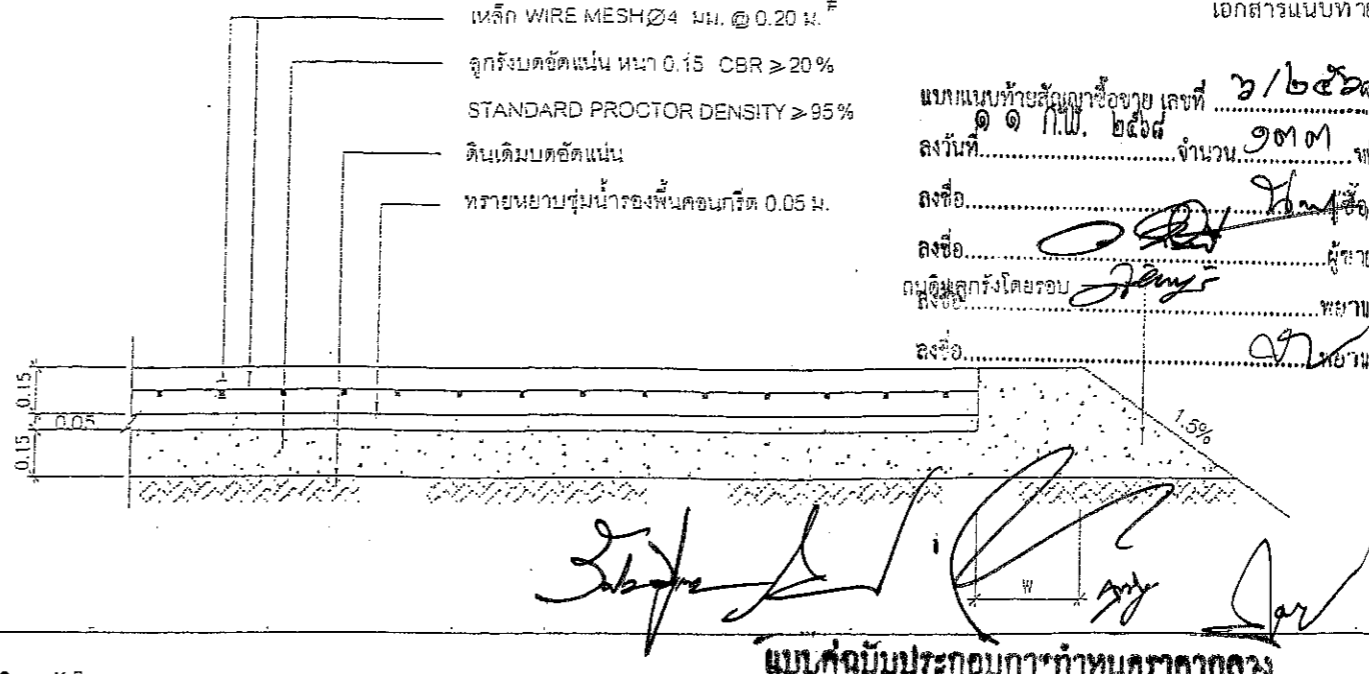
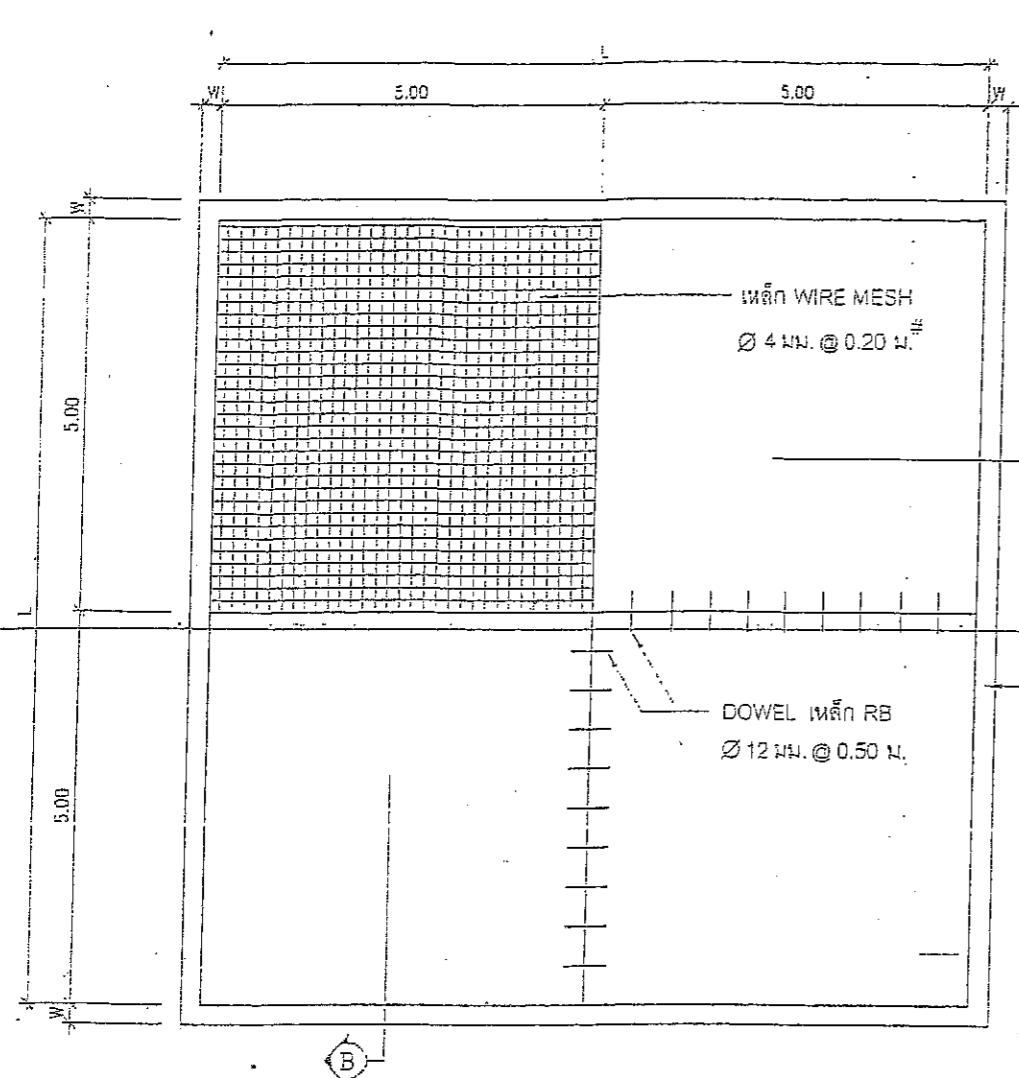

CROSS - SECTION (A) - (B)

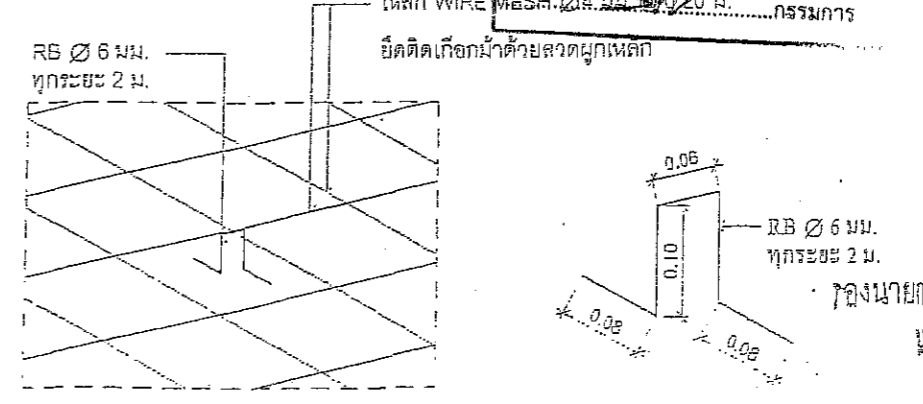
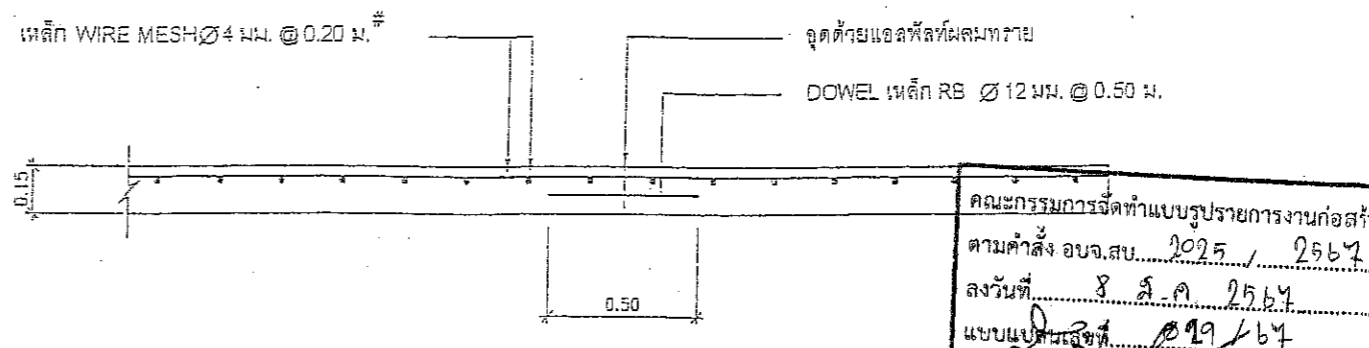

- หมายเหตุ
1. งานชั้นลูกรัง ต้องผ่านการทดสอบและแสดงผลการทดสอบคุณสมบัติของวัสดุ และความหนาแน่นตามที่แบบกำหนดโดยหน่วยงานของรัฐหรือสถาบันที่เชื่อถือได้
 2. งานคอนกรีต ต้องผ่านการทดสอบค่ายุบตัวไม่เกิน 5 - 7.5 cm. และแสดงผลการทดสอบกำลังอัดของคอนกรีตแท่งคอนกรีตทดสอบขนาด 15 x 15 x 15 cm. เมื่ออายุครบ 28 วัน ไม่น้อยกว่า 240 kg/cm² ทุกๆ 50 m³ โดยหน่วยงานของรัฐหรือสถาบันที่เชื่อถือได้
 3. ระยะ L,W ผู้ว่าจ้างเป็นผู้กำหนดในสัญญาและอยู่ในดุลยพินิจของผู้ควบคุมงานก่อนดำเนินการก่อสร้าง
 4. ก่อนดำเนินการผู้รับจ้างจะต้องแจ้งผู้ควบคุมงานเป็นลายลักษณ์อักษร โดยแจ้งล่วงหน้าอย่างน้อย 1 วัน

คณะกรรมการจัดทำแบบรูปรายการงานก่อสร้าง
ตามคำสั่ง อบจ.สบ. 2025 / 2567
ลงวันที่ 8 ส.ค. 2567
แบบแปลนเลขที่ ๐๑๙ / ๖๗

ประธานกรรมการ
กรรมการ
กรรมการ
กรรมการ

นายแสง บุญศักดิ์
ปลัดองค์การบริหารส่วนจังหวัดสระบุรี

ผู้อนุมัติ
(นายเด่นพี เล่าพะพานิช)
รองนายกองค์การบริหารส่วนจังหวัดสระบุรี

02/2553

แบบ

แปลนถนนคอนกรีตเสริมเหล็ก
คอนกรีตเสริมเหล็ก และ
ลานกีฬาต้านยาเสพติด

เขียนแบบ

นายสมชาย นาคประจักษ์
ผู้ช่วยนายช่างเขียนแบบ

หัวหน้าช่างเขียนแบบ

นายวิวัฒน์ เวียงสุทนต์
นายช่างโยธา 7 ค.

ตรวจแบบ

นายพรชัย แก้วมิ่งวัน
วิศวกรโยธา 5

ตรวจ

นายศุภราช วัฒนสุข
หัวหน้าฝ่ายช่างโยธาและออกแบบ

เห็นชอบ

นายวิวัฒน์ เวียงสุทนต์
ผู้อำนวยการกองช่าง

เห็นชอบ

นายแสง บุญศักดิ์
ปลัดองค์การบริหารส่วนจังหวัดสระบุรี

ผู้อนุมัติ

(นายเด่นพี เล่าพะพานิช)
รองนายกองค์การบริหารส่วนจังหวัดสระบุรี

นายสุเมธ งามเมือง
นายกองค์การบริหารส่วนจังหวัดสระบุรี

ใบเสนอราคาซื้อด้วยวิธีการประกวดราคาอิเล็กทรอนิกส์

และบันทึกต่อรองราคา

แนบท้ายสัญญาซื้อขาย เลขที่ ๖/๒๕๖๘

ลงวันที่ ๑๑ กุมภาพันธ์ ๒๕๖๘ จำนวน ๔ หน้า

ลงชื่อ.....*Hand*.....ผู้ซื้อ

(...นางสาวนิภา ประชีพนาย.....)

ปลัดองค์การบริหารส่วนจังหวัด ปฏิบัติหน้าที่

นายกองค์การบริหารส่วนจังหวัดสระบุรี

ลงชื่อ.....*[Signature]*.....ผู้ขาย

(...นายบุญชัย หล่อพิพัฒน์.....)

กรรมการผู้จัดการ



ลงชื่อ.....*[Signature]*.....พยาน

(...นางละอองดาว บำรุงญาติ.....)

นักบริหารงานการคลัง ระดับต้น

ลงชื่อ.....*[Signature]*.....พยาน

(...นางสาวยุววรรณดา ภาชี.....)

นักวิชาการพัสดุชำนาญการ

ใบเสนอราคาซื้อด้วยวิธีประกวดราคาอิเล็กทรอนิกส์ (e-bidding)

เรียน หัวหน้าหน่วยงานของรัฐ

๑. ข้าพเจ้า บริษัท มารารอน (ประเทศไทย) จำกัด เลขที่ ๑๔๙ถนน บรมราชชนนีแขวง อรุณอมรินทร์เขต บางกอกน้อยจังหวัด กรุงเทพมหานคร รหัสไปรษณีย์ ๑๐๗๐๐ โทรศัพท์ ๐๒๔๓๓๗๙๙๒ โดย นายบุญชัย หล่อพิพัฒน์ ผู้ลงนามข้างท้ายนี้ ได้พิจารณาเงื่อนไขข้อใด ๆ ในเอกสารซื้อด้วยวิธีประกวดราคาอิเล็กทรอนิกส์ และเอกสารเพิ่มเติม (ถ้ามี) เลขที่ ๕/๒๕๖๘ โดยตลอดและยอมรับข้อกำหนดและเงื่อนไขนั้นแล้ว รวมทั้งรับรองว่าข้าพเจ้าเป็นผู้มีคุณสมบัติครบถ้วนตามที่กำหนดและไม่เป็นผู้ทำงานของหน่วยงานของรัฐ

๒. ข้าพเจ้าขอเสนอรายการพัสดุ รวมทั้งบริการ ซึ่งกำหนดไว้ในเอกสารซื้อด้วยวิธีประกวดราคาอิเล็กทรอนิกส์ ดังต่อไปนี้

ลำดับที่	รายการ	ราคาต่อหน่วย	จำนวน	รวมเป็นเงิน (บาท)	กำหนดส่งมอบ
๑	ติดตั้งครุภัณฑ์กีฬาพร้อมก่อสร้างอาคารศูนย์เสริมสร้างสุขภาพประชาชนและผู้สูงอายุ จำนวน ๓ แห่ง		๑ โครงการ	๙๙,๙๘๙,๙๙๓.๒๓	๓๙๐
รวมเป็นเงินทั้งสิ้น				๙๙,๙๘๙,๙๙๓.๒๓	

(เก้าสิบล้านเก้าแสนแปดหมื่นเก้าพันเก้าร้อยเก้าสิบสามบาทยี่สิบสามสตางค์) ซึ่งเป็นราคาที่รวมภาษีมูลค่าเพิ่มรวมทั้งภาษีอากรอื่น และค่าใช้จ่ายทั้งปวงไว้ด้วยแล้ว

๓. ข้าพเจ้าจะยื่นคำเสนอราคานี้เป็นระยะเวลา ๒๔๐ วัน ตั้งแต่วันยื่นข้อเสนอ และ องค์การบริหารส่วนจังหวัดสระบุรี อาจรับคำเสนอนี้ ณ เวลาใดก็ได้ก่อนที่จะครบกำหนดระยะเวลาดังกล่าว หรือระยะเวลาที่ยืดออกไปตามเหตุผลอันสมควรที่ องค์การบริหารส่วนจังหวัดสระบุรี ร้องขอ

๔. ข้าพเจ้ารับรองว่าจะส่งมอบงานซื้อตามเงื่อนไขที่เอกสารประกวดราคาอิเล็กทรอนิกส์กำหนดไว้

๕. ในกรณีที่ข้าพเจ้าได้รับการพิจารณาให้เป็นผู้ชนะการประกวดราคาอิเล็กทรอนิกส์ ข้าพเจ้ารับรองที่จะ

๕.๑ ทำสัญญาตามแบบสัญญาซื้อขายแนบท้ายเอกสารซื้อด้วยวิธีประกวดราคาอิเล็กทรอนิกส์ หรือตามที่สำนักอัยการสูงสุดได้แก้ไขเพิ่มเติมแล้ว กับ องค์การบริหารส่วนจังหวัดสระบุรี ภายใน ๗ วัน นับถัดจากวันที่ได้รับหนังสือให้ไปทำสัญญา

๕.๒ มอบหลักประกันการปฏิบัติตามสัญญา ตามที่ระบุไว้ในข้อ ๗ ของเอกสารซื้อด้วยวิธีประกวดราคาอิเล็กทรอนิกส์ ให้แก่ องค์การบริหารส่วนจังหวัดสระบุรี ขณะที่ได้ลงนามในสัญญาเป็นจำนวนร้อยละ ๕.๐๐ ของราคาตามสัญญาที่ได้ระบุไว้ในใบเสนอราคานี้ เพื่อเป็นหลักประกันการปฏิบัติตามสัญญาโดยถูกต้องและ

ครบถ้วน

หากข้าพเจ้าไม่ปฏิบัติตามที่ระบุไว้ในข้อ ๕.๑ และ/หรือข้อ ๕.๒ ดังกล่าวข้างต้น ข้าพเจ้ายอมให้ องค์การบริหารส่วนจังหวัดสระบุรี รับผิดชอบการเสนอราคาหรือเรียกร้องจากผู้ออกหนังสือ คำประกัน ข้าพเจ้ายอมชดเชยค่าเสียหายใด ๆ ที่อาจมีแก่ องค์การบริหารส่วนจังหวัดสระบุรี และ องค์การบริหารส่วน จังหวัดสระบุรี มีสิทธิจะให้ผู้อื่นขอเสนอรายอื่นเป็นผู้ชนะการประกวดราคาอิเล็กทรอนิกส์ได้หรือองค์การบริหารส่วน จังหวัดสระบุรี อาจดำเนินการจัดซื้อการประกวดราคาอิเล็กทรอนิกส์ใหม่ก็ได้

๖. ข้าพเจ้ายอมรับว่า องค์การบริหารส่วนจังหวัดสระบุรี ไม่มีความผูกพันที่จะรับคำเสนอนี้ หรือใบ เสนอราคาใด ๆ รวมทั้งไม่ต้องรับผิดชอบในค่าใช้จ่ายใด ๆ อันอาจเกิดขึ้นในการที่ข้าพเจ้าได้เข้ายื่นข้อเสนอครั้งนี้

๗. บรรดาหลักฐานประกอบพิจารณา เช่น ตัวอย่าง (sample) แคตตาล็อก รายละเอียด คุณสมบัติเฉพาะ (Specifications) พร้อมใบเสนอราคา ซึ่งข้าพเจ้าได้ลงไว้ในระบบการจัดซื้อจัดจ้างภาครัฐด้วย อิเล็กทรอนิกส์ ข้าพเจ้ายินยอมมอบให้ องค์การบริหารส่วนจังหวัดสระบุรี ไว้เป็นเอกสารและทรัพย์สินของ องค์การ บริหารส่วนจังหวัดสระบุรี

สำหรับตัวอย่างที่เหลือหรือไม่ใช้แล้ว ซึ่ง องค์การบริหารส่วนจังหวัดสระบุรี ส่งคืนให้ ข้าพเจ้าจะไม่ เรียกร้องค่าเสียหายใด ๆ ที่เกิดขึ้นกับตัวอย่างนั้น

๘. เพื่อเป็นหลักประกันในการปฏิบัติโดยถูกต้อง ตามที่ได้ทำความเข้าใจและตามความผูกพันแห่ง คำเสนอนี้ ข้าพเจ้าขอมอบ หนังสือคำประกันอิเล็กทรอนิกส์ เพื่อเป็นหลักประกันการเสนอราคาเป็นเงินจำนวน ๕,๐๕๔,๘๕๐.๐๐ บาท มาพร้อมนี้

๙. ข้าพเจ้าได้ตรวจทานตัวเลขและตรวจสอบเอกสารต่าง ๆ ที่ได้ยื่นพร้อมใบเสนอราคานี้โดย ละเอียดแล้ว และเข้าใจดีว่า องค์การบริหารส่วนจังหวัดสระบุรี ไม่ต้องรับผิดชอบใด ๆ ในความผิดพลาดหรือตกหล่น

๑๐. ใบเสนอราคานี้ได้ยื่นเสนอโดยบริสุทธิ์ยุติธรรม และปราศจากกถฉ้อฉล หรือการสมรู้ร่วมคิดกัน โดยไม่ชอบด้วยกฎหมายกับบุคคลใดบุคคลหนึ่ง หรือหลายบุคคล หรือกับห้างหุ้นส่วน บริษัทใด ๆ ที่ได้ยื่นข้อเสนอใน คราวเดียวกัน

เสนอมา ณ วันที่ ๑๖ มกราคม พ.ศ. ๒๕๖๘ เวลา ๑๑:๐๓:๓๐ น.

(นายบุญชัย หล่อพิพัฒน์)

ผู้เสนอราคาและผู้มีอำนาจลงนาม

เลขที่โครงการ ๖๗๐๘๙๑๗๔๔๙๑

ใบเสนอราคาเลขที่ ๖๘๐๑๑๖๐๐๓๓๕๔๘

รหัสอ้างอิง OTP ๐๑๐H

เลขประจำตัวผู้เสียภาษี ๐๑๐๕๕๒๗๐๒๑๕๘๓

สำเนาถูกต้อง

(นางสาวสุวรรณา ภาชี)
นักวิชาการพิเศษชำนาญการ

บันทึกต่อรองราคา

เขียนที่ องค์การบริหารส่วนจังหวัดสระบุรี

วันที่ ๒๒ เดือน มกราคม พ.ศ. ๒๕๖๘

ตามคำสั่งองค์การบริหารส่วนจังหวัดสระบุรี ๓๑๑๗/๒๕๖๗ สั่ง ณ วันที่ ๒๗ พฤศจิกายน ๒๕๖๗ เรื่อง แต่งตั้งคณะกรรมการพิจารณาผลการประกวดราคาอิเล็กทรอนิกส์ คณะกรรมการตรวจรับพัสดุ ผู้ควบคุมงาน และเจ้าหน้าที่พัสดุ สำหรับการประกวดราคาซื้อติดตั้งครุภัณฑ์กีฬาพร้อมก่อสร้างอาคารศูนย์เสริมสร้างสุขภาพประชาชนและผู้สูงอายุ จำนวน ๓ แห่ง ด้วยวิธีประกวดราคาอิเล็กทรอนิกส์ (e-bidding) ได้แต่งตั้งผู้มีรายนามท้ายนี้เป็นคณะกรรมการพิจารณาผลการประกวดราคาอิเล็กทรอนิกส์ โครงการติดตั้งครุภัณฑ์กีฬาพร้อมก่อสร้างอาคารศูนย์เสริมสร้างสุขภาพประชาชนและผู้สูงอายุ จำนวน ๓ แห่งด้วยวิธีประกวดราคาอิเล็กทรอนิกส์ (e-bidding) ผลปรากฏว่า บริษัท มารathon (ประเทศไทย) จำกัด ผู้ชนะลำดับที่ ๑ เป็นเงินทั้งสิ้น ๙๙,๙๙๙,๙๙๓.๒๓ บาท (เก้าสิบล้านเก้าแสนแปดหมื่นเก้าพันเก้าร้อยเก้าสิบบาทยี่สิบบสามสตางค์ ตามใบเสนอราคาซื้อด้วยวิธีประกวดราคาอิเล็กทรอนิกส์จากระบบการจัดซื้อจัดจ้างภาครัฐด้วยอิเล็กทรอนิกส์ นั้น

คณะกรรมการดำเนินการประมูลด้วยวิธีการทางอิเล็กทรอนิกส์ ได้ร่วมกันต่อรองราคากับ บริษัท มารathon (ประเทศไทย) จำกัด ปรากฏว่า บริษัท มารathon (ประเทศไทย) จำกัด

ยินยอมลดราคาเป็นเงิน ๙๓,๒๓ บาท คงเหลือเป็นเงินจำนวน ๙๙,๙๙๙,๙๐๐ บาท (เก้าสิบล้านเก้าแสนแปดหมื่นเก้าพันเก้าร้อยบาทถ้วน) ระยะเวลาดำเนินการ ๓๙๐ วันเท่าเดิม

ไม่ยอมลดราคา เนื่องจากเป็นราคาที่เหมาะสมแล้ว

คณะกรรมการฯ ได้บันทึกและอ่านข้อความข้างต้นให้ฟังโดยละเอียดแล้ว รับว่าเป็น การถูกต้องจึงได้ลงลายมือชื่อพร้อมทั้งประทับตรา (ถ้ามี) ไว้เป็นหลักฐาน

(ลงชื่อ).....ผู้เสนอราคา
(นายสมชัย ทอดพิณมณี)
ตำแหน่ง.....กรรมการผู้จัดการ



(ลงชื่อ)..... ประธานคณะกรรมการพิจารณาผล
(นางสาวนพดล สะเกาทอง) การประกวดราคาอิเล็กทรอนิกส์

(นางสาวนพดล สะเกาทอง) การประกวดราคาอิเล็กทรอนิกส์

(ลงชื่อ)..... คณะกรรมการพิจารณาผล
(นายฤชากร ทองทัย) การประกวดราคาอิเล็กทรอนิกส์

(นายฤชากร ทองทัย) การประกวดราคาอิเล็กทรอนิกส์

(ลงชื่อ)..... คณะกรรมการพิจารณาผล
(นายทศพล พรรคนาวิน) การประกวดราคาอิเล็กทรอนิกส์

(นายทศพล พรรคนาวิน) การประกวดราคาอิเล็กทรอนิกส์

(ลงชื่อ)..... คณะกรรมการพิจารณาผล
(นายภาวดี ณ หนองคาย) การประกวดราคาอิเล็กทรอนิกส์

(นายภาวดี ณ หนองคาย) การประกวดราคาอิเล็กทรอนิกส์

(ลงชื่อ)..... คณะกรรมการพิจารณาผล
(นางสมศักดิ์ศรี ประจงจิตร) การประกวดราคาอิเล็กทรอนิกส์

(นางสมศักดิ์ศรี ประจงจิตร) การประกวดราคาอิเล็กทรอนิกส์

(นางสาวยุววรรณภา ภาอิ)
นักวิชาการพัสดุชำนาญการ

ใบแสดงราคาแต่ละรายการแนบท้ายสัญญาซื้อขาย เลขที่ ๖/๒๕๖๘
ลงวันที่ ๑๑ กุมภาพันธ์ ๒๕๖๘ จำนวน ๑๐๑ หน้า

ลงชื่อ.....*Homj.*.....ผู้ซื้อ

(...นางสาวนิภา ประชีพนาย.....)

ปลัดองค์การบริหารส่วนจังหวัด ปฏิบัติหน้าที่
นายกองค์การบริหารส่วนจังหวัดสระบุรี

ลงชื่อ.....*[Signature]*.....ผู้ขาย

(...นายบุญชัย หล่อพิพัฒน์.....)

กรรมการผู้จัดการ



ลงชื่อ.....*[Signature]*.....พยาน

(...นางละอองดาว บำรุงญาติ.....)

นักบริหารงานการคลัง ระดับต้น

ลงชื่อ.....*[Signature]*.....พยาน

(...นางสาวยุววรรณดา ภาชี.....)

นักวิชาการพัสดุชำนาญการ

MARATHON

บริษัท มารารอน (ประเทศไทย) จำกัด
MARATHON (THAILAND) CO.,LTD.

มธ.2568-3/001

เรื่อง ขอนำส่งใบปริมาณงานและราคา และใบบัญชีรายการก่อสร้าง
เรียน นายกองค้การบริหารส่วนจังหวัดสระบุรี

ด้วยบริษัท มารารอน (ประเทศไทย) จำกัด เป็นผู้เข้าร่วมยื่นเสนอราคา ในโครงการประกวดราคาซื้อติดตั้งครุภัณฑ์กีฬาพร้อมก่อสร้างอาคารศูนย์เสริมสร้างสุขภาพประชาชนและผู้สูงอายุ จำนวน 3 แห่ง ด้วยวิธีประกวดราคาอิเล็กทรอนิกส์ (e-bidding) กับองค์การบริหารส่วนจังหวัดสระบุรี นั้น

ทางหน่วยงานได้ส่งหนังสือเลขที่ สบ 51021/373 ลงวันที่ 4 กุมภาพันธ์ 2568 เพื่อให้ทางบริษัทฯ ไปลงนามในสัญญาจ้าง เนื่องจากเป็นผู้เสนอราคาต่ำสุด ในราคาตกลงจ้างเป็นเงินทั้งสิ้น 99,989,900 บาท (เก้าสิบเก้าล้านเก้าแสนแปดหมื่นเก้าพันเก้าร้อยบาทถ้วน) และใบบัญชีรายการก่อสร้างในโครงการดังกล่าว

ทางบริษัทฯ ได้จัดทำเอกสารดังกล่าว เพื่อไปประกอบการทำสัญญา ในโครงการดังกล่าวแล้วดังมีรายการเอกสาร ดังนี้

จึงเรียนมาเพื่อโปรดพิจารณา

ขอแสดงความนับถือ

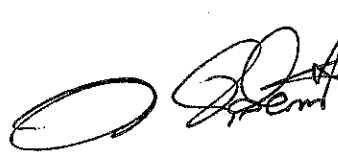
(นายบุญชัย หล่อพิพัฒน์)

กรรมการผู้จัดการ



ส่วนกลาง



(นางสาวบุวรณ์ททา ภาณี)
นักวิชาการพัสดุชำนาญการ

เอกสารแนบท้าย สัญญาข้อที่.....หน้า.....
กองพัสดุและทรัพย์สิน 466
รับที่.....7 ก.พ. 2568
วันที่.....
เวลา.....

อบจ.สระบุรี 0872 วันที่..... 7 ก.พ. 2568 วันที่..... เวลา..... 13.42	<input type="checkbox"/> สำนักปลัด อบจ. <input type="checkbox"/> สนง.เลขานุการ อบจ. <input type="checkbox"/> กองยุทธศาสตร์ฯ <input type="checkbox"/> กองคลัง <input type="checkbox"/> สำนักช่าง	<input type="checkbox"/> ฝ่ายจัดหาพัสดุ <input type="checkbox"/> ฝ่ายทะเบียนพัสดุและทรัพย์สิน <input type="checkbox"/> ฝ่ายตรวจสอบและเจ้าหน้าที่พัสดุ <input type="checkbox"/> สารบรรณกลาง <input type="checkbox"/> กองสาธารณสุข <input checked="" type="checkbox"/> กองการศึกษา <input type="checkbox"/> กองป้องกันฯ <input checked="" type="checkbox"/> กองพัสดุฯ <input type="checkbox"/> กองการเจ้าหน้าที่ <input type="checkbox"/> หน่วยตรวจสอบ
--	---	---

แบบสรุปราคาที่เสนองานก่อสร้าง
อาคารศูนย์เสริมสร้างสุขภาพประชาชนและผู้สูงอายุ จำนวน 3 แห่ง ด้วยวิธีประกวดราคาอิเล็กทรอนิกส์ (e-bidding)

ชื่อโครงการ โครงการก่อสร้างศูนย์สุขภาพประชาชนและผู้สูงอายุ
ที่ตั้งโครงการ เทศบาลเมืองทับกวาง ตำบลทับกวาง อำเภอแก่งคอย จังหวัดสระบุรี
โดย บริษัท มารารอน (ประเทศไทย) จำกัด

ลำดับที่	รายการ	ค่าก่อสร้าง (บาท)	หมายเหตุ
1	ค่างานต้นทุน - งานก่อสร้างอาคาร	8,909,907.48	
2	ครุภัณฑ์จัดซื้อหรือสั่งซื้อ - เครื่องปรับอากาศ	792,690.35	
3	ครุภัณฑ์จัดซื้อหรือสั่งซื้อ - เครื่องออกกำลังกาย	21,484,089.05	
4	ค่าใช้จ่ายพิเศษตามข้อกำหนด ฯ	483,072.13	
สรุป	รวมค่าก่อสร้างเป็นเงิน (ตัวอักษร) สามสิบล้านเก้าพันหกแสนหกหมื่นเก้าพันเจ็ดร้อยห้าสิบบาทหนึ่งสตางค์	31,669,759.01	

ลงชื่อ



(นายบุญชัย หล่อพิพัฒน์)

ผู้เสนอราคาและมีอำนาจลงนาม



สำเนาถูกต้อง



(นางสาววรรณท ภาณี)

นักบริหารระดับสูง ฝ่ายบริหาร

แบบสรุปราคาที่เสนองานก่อสร้าง

ชื่อโครงการ โครงการก่อสร้างศูนย์สุขภาพประชาชนและผู้สูงอายุ
ที่ตั้งโครงการ เทศบาลเมืองทับกวาง ตำบลทับกวาง อำเภอแก่งคอย จังหวัดสระบุรี
โดย บริษัท มารathon (ประเทศไทย) จำกัด

ลำดับที่	รายการ	ค่างานต้นทุน (บาท)	Factor F	ค่าก่อสร้าง (บาท)	หมายเหตุ
1	งานก่อสร้างอาคาร กลุ่มงานที่ 1	8,710,681.41	1.0000	8,710,681.41	Factor F - ดอกเบี้ยเงินกู้ 7%
2	กลุ่มงานที่ 2	96,369.33	1.0000	96,369.33	- ภาษี 7%
3	กลุ่มงานที่ 3	102,856.74	1.0000	102,856.74	- เงินล่วงหน้าจ่าย 0% - เงินประกันผลงานหัก 0% - พื้นที่ปกติ
สรุป	คิดเป็นเงินประมาณ (ตัวอักษร) (แปดล้านเก้าแสนเก้าพันเก้าร้อยเจ็ดบาทสี่สิบแปดสตางค์)			8,909,907.48	

ราคาเฉลี่ยต่อตารางเมตร 11,496.65 บาทต่อตารางเมตร

ลงชื่อ



(นายบุญชัย หล่อพิพัฒน์)

ผู้เสนอราคาและมีอำนาจลงนาม



สำนักงานลูกค้า



นางสาวสุพรรณพัก ภาณี
ผู้จัดการฝ่ายลูกค้า



เอกสารแนบท้าย สัญญาขอทุน..... พ.ศ. พ.ศ.

แบบสรุปราคาที่ใช้ในงานก่อสร้าง

ชื่อโครงการ โครงการก่อสร้างศูนย์สุขภาพประชาชนและผู้สูงอายุ
ที่ตั้งโครงการ เทศบาลเมืองทับกวาง ตำบลทับกวาง อำเภอแม่จอน จังหวัดสกลบุรี
โดย บริษัท มาธาโรน (ประเทศไทย) จำกัด

หน่วย : บาท

ลำดับ	รายการ	ปริมาณ	หน่วย	ราคาต่อวัสดุ		ราคาต่อแรง		รวม
				ต่อหน่วย	รวมค่าวัสดุ	ต่อหน่วย	รวมค่าแรง	
	ค่างานต้นทุน - งานก่อสร้างอาคาร							
1	กลุ่มงานที่ 1				6,673,964.74		2,036,716.67	8,710,681.41
1.1	งานโครงสร้างวิศวกรรม							
	1.1.1 งานเจาะสำรวจดิน	1.00	งาน		21,954.56		-	21,954.56
	1.1.2 งานดิน	1.00	งาน		121,743.00		205,887.56	327,630.56
	1.1.3 งานฐานรากและตอม่อ ค.ส.ล.	1.00	งาน		521,717.68		129,388.30	651,105.98
	1.1.4 งานคาน ค.ส.ล.	1.00	งาน		635,364.47		173,177.91	808,542.38
	1.1.5 งานเสา ค.ส.ล.	1.00	งาน		49,149.59		15,459.10	64,608.69
	1.1.6 งานเสาเหล็ก	1.00	งาน		258,956.48		84,876.23	343,832.71
	1.1.7 งานพื้น บันได และทางลาด ค.ส.ล.	1.00	งาน		659,030.37		125,053.82	784,084.20
	1.1.8 งานโครงสร้างเหล็ก	1.00	งาน		839,677.73		266,578.61	1,106,256.33
	รวมงานโครงสร้างวิศวกรรม				3,107,593.88		1,000,421.53	4,108,015.42

ลงชื่อ.....



.....

(นายบุญชัย หล่อพิงพันธ์)
 ผู้เสนอราคาและมีอำนาจลงนาม

(นางสาวสุพรรณภา กาศ)
 บริษัทการขนส่งช่างภาพ

แบบสรุปราคาที่ใช้เสนองานก่อสร้าง

เอกสารแนบท้าย สัญญาข้อที่.....๓๕๕..... หน้า.....๒.....

ชื่อโครงการ โครงการก่อสร้างศูนย์สุขภาพประชาชนและผู้สูงอายุ
 ที่ตั้งโครงการ เทศบาลเมืองพิบูลมังสาหาร ตำบลพิบูลมังสาหาร อำเภอแก่งคอย จังหวัดสระบุรี
 โดย บริษัท มาราธอน (ประเทศไทย) จำกัด

หน่วย : บาท

ลำดับ	รายการ	ปริมาณ	หน่วย	ราคาต่อวัสดุ		ราคาต่อแรง		รวม
				ต่อหน่วย	รวมค่าวัสดุ	ต่อหน่วย	รวมค่าแรง	
1.2	งานสถาปัตยกรรม							
	1.2.1 งานมุงหลังคา	1.00	งาน		797,861.48		85,060.80	882,922.28
	1.2.2 งานฝ้าเพดาน	1.00	งาน		51,262.41		9,332.12	60,594.53
	1.2.3 งานผนังก่อ	1.00	งาน		239,124.99		66,952.05	306,077.04
	1.2.4 งานฝ้าวัสดุแผ่น	1.00	งาน		217,694.06		56,406.54	274,100.60
	1.2.5 งานตกแต่งผิวผนัง	1.00	งาน		106,340.76		65,487.09	171,827.85
	1.2.6 งานฉาบปูน	1.00	งาน		48,563.56		130,271.65	178,835.21
	1.2.7 งานตกแต่งผิวพื้น บันได และทางลาด	1.00	งาน		125,915.28		105,524.29	231,439.57
	1.2.8 งานผิวพื้นปูด้วยวัสดุแผ่น	1.00	งาน		78,408.56		19,428.86	97,837.42
	1.2.9 งานประตู - หน้าต่าง	1.00	งาน		302,647.89		-	302,647.89
	1.2.10 งานฉุกรกรงและราวบันได	1.00	งาน		14,277.00		18,303.80	32,580.80
	1.2.11 งานสุขภัณฑ์และอุปกรณ์ประกอบ	1.00	งาน		410,653.94		31,478.79	442,132.73
	1.2.12 งานทาสี	1.00	งาน		52,133.06		34,817.98	86,951.04
	1.2.13 งานบดเตลิต	1.00	งาน		59,597.08		16,107.31	75,704.39
	รวมงานสถาปัตยกรรม				2,504,480.07		639,171.28	3,143,651.35

ลงชื่อ.....
 (นายบุญชัย หล่อพิพัฒน์)
 ผู้เสนอราคาและผู้อำนวยการลงนาม



สำหรับส่ง
 (นางสาวบุษกรชนก กาญจนะ)
 ผู้จัดการฝ่ายช่างเทคนิค

(Handwritten signature)

แบบสรุปราคาที่เสนอจากก่อสร้าง

ชื่อโครงการ ก่อสร้างศูนย์สุขภาพประชาชนและผู้สูงอายุ
ที่ตั้งโครงการ เทศบาลเมืองทับกวาง ตำบลทับกวาง อำเภอแก่งคอย จังหวัดสระบุรี
โดย บริษัท มารวอเน (ประเทศไทย) จำกัด

หน่วย : บาท

ลำดับ	รายการ	ปริมาณ	หน่วย	ราคาต่อวัสดุ		ราคาต่อแรง		รวม
				ต่อหน่วย	รวมต่อวัสดุ	ต่อหน่วย	รวมต่อแรง	
1.3	งานระบบสุขาภิบาล ทับเพลิง และป้องกันอัคคีภัย							
	1.3.1 งานท่อโสตโครกและน้ำทิ้ง	1.00	งาน		224,389.17		76,601.25	300,990.42
	1.3.2 งานท่อประปา	1.00	งาน		62,232.56		16,150.35	78,382.91
	1.3.3 งานท่อระบายน้ำฝน	1.00	งาน		36,941.18		19,670.56	56,611.74
	1.3.4 งานระบบป้องกันอัคคีภัย	1.00	งาน		11,714.40		976.20	12,690.60
	รวมงานระบบสุขาภิบาล ทับเพลิง และป้องกันอัคคีภัย				335,277.31		113,398.36	448,675.57
1.4	งานระบบไฟฟ้าและสื่อสาร							
	1.4.1 อุปกรณ์ไฟฟ้า	1.00	งาน		155,369.13		5,033.52	160,402.65
	1.4.2 สวิตซ์และตัวรับ	1.00	งาน		4,226.93		2,879.74	7,106.67
	1.4.3 ทวางโคมไฟฟ้าและอุปกรณ์	1.00	งาน		78,462.20		27,455.40	105,917.60
	1.4.4 ท่อร้อยสายไฟและอุปกรณ์	1.00	งาน		218,452.67		86,825.95	305,278.62
1.4.5 สายไฟฟ้า	1.00	งาน		111,225.90		67,894.80	-79,120.70	
	รวมงานระบบไฟฟ้าและสื่อสาร				567,736.83		190,089.41	757,826.24
1.5	งานระบบปรับอากาศและระบายอากาศ							
	1.5.1 พัดลมระบายอากาศ	1.00	งาน		10,301.40		4,941.99	15,243.39
	1.5.2 ท่อน้ำยาและน้ำทิ้ง	1.00	งาน		91,470.90		48,239.32	139,710.22
	1.5.3 ท่อร้อยสายไฟและอุปกรณ์	1.00	งาน		12,090.80		6,228.90	18,319.70
1.5.4 สายไฟฟ้า	1.00	งาน		45,013.54		34,225.88	79,239.42	
	รวมงานระบบปรับอากาศและระบายอากาศ				158,876.64		93,636.09	252,512.73

ฝ่ายทุกข้อ

ลงชื่อ.....
(นายบุญชัย หล่อพิพัฒน์)
ผู้เสนอราคาและผู้อำนวยการงาน



บริษัท มารวอเน (ประเทศไทย) จำกัด
ผู้รับเหมา

เอกสารแนบท้าย สัญญาซื้อขาย..... ๓๕..... หน้า.....

แบบสรุปราคาประเมินงานก่อสร้าง

ชื่อโครงการ โครงการก่อสร้างศูนย์สุขภาพประชาชนและผู้สูงอายุ
ที่ตั้งโครงการ เทศบาลเมืองทับกวาง ตำบลทับกวาง อำเภอแก่งคอย จังหวัดสระบุรี
โดย บริษัท รมารธอน (ประเทศไทย) จำกัด

หน่วย : บาท

ลำดับ	รายการ	ปริมาณ	หน่วย	ราคาต่อวัสดุ		ราคาต่อแรง		รวม
				ต่อหน่วย	รวมต่อวัสดุ	ต่อหน่วย	รวมต่อแรง	
2	กลุ่มงานที่ 2							
2.1	งานครุภัณฑ์จัดจ้างหรือสั่งทำ							
	2.1.1 งานครุภัณฑ์สร้างกับที่	1.00	งาน		74,130.26			96,369.33
	รวมงานครุภัณฑ์จัดจ้างหรือสั่งทำ				74,130.26		22,239.07	96,369.33
3	กลุ่มงานที่ 3							
3.1	งานภูมิทัศน์							
	3.1.1 งานปลูกหญ้า	1.00	งาน		89,002.27			102,856.74
	รวมงานภูมิทัศน์				89,002.27		13,854.47	102,856.74

ลงชื่อ.....

 (นายบุญชัย หล่อพิพัฒน์)
 ผู้เสนอราคาและมีอำนาจลงนาม



สำนักงานก่อสร้าง
 (นางสาวสุวรรณา กาน์)
 วิศวกรรมการก่อสร้างอาคาร



แบบสรุปราคาประเมินงานก่อสร้าง

เอกสารแนบท้าย สัญญาข้อที่..... ก.๕๒ หน้า.....

ชื่อโครงการ โครงการก่อสร้างศูนย์สุขภาพประชาชนและผู้สูงอายุ
ที่ตั้งโครงการ เทศบาลเมืองทับกวาง ตำบลทับกวาง อำเภอแก่งคอย จังหวัดสระบุรี

121,743.00

โดย บริษัท มารารอน (ประเทศไทย) จำกัด

หน่วย : บาท

ลำดับ	รายการ	ปริมาณ	หน่วย	ราคาต่อวัสดุ		ราคาต่อแรง		รวม
				ต่อหน่วย	รวมค่าวัสดุ	ต่อหน่วย	รวมค่าแรง	
	กลุ่มงานที่ 1							
1.1	งานโครงสร้างวิศวกรรม				3,107,593.88		1,000,421.53	4,108,015.42
1.1.1	งานเจาะสำรวจดิน							
	งานทดสอบดิน (Bearing Test)	1.00	จุด		21,954.56			21,954.56
	รวมงานเจาะสำรวจดิน				21,954.56			21,954.56
1.1.2	งานดิน							
	งานถมดินลูกรังบดอัดแน่น (ถมสูงเฉลี่ย - เมตร / - ตร.ม.)	-	ลบ.ม.		148.55		136.67	-
	งานปรับระดับและบดอัดดินเดิม	1,180.00	ตร.ม.		-		13.72	16,189.60
	งานรื้อหินคลุกปรับระดับ	450.00	ลบ.ม.	270.54	121,743.00		136.67	61,501.50
	งานขุดดิน	277.00	ลบ.ม.		-		136.67	37,857.59
	งานขุดดินฐานรากและถมคัน	661.00	ลบ.ม.		-		136.67	90,338.87
	รวมงานดิน				121,743.00		205,887.56	327,630.56

ลงชื่อ.....



(นายบุญชัย หล่อพิพัฒน์)

ผู้เสนอราคาและมีอำนาจลงนาม



ฝ่ายบัญชี



(นางสาวสุวรรณา กาน์)

นักวิชาการพัสดุชำนาญการ

แบบสรุปราคาที่เสนอจากก่อสร้าง

ชื่อโครงการ โครงการก่อสร้างศูนย์สุขภาพประชาชนและผู้สูงอายุ
 ที่ตั้งโครงการ เทศบาลเมืองทับกวาง ตำบลทับกวาง อำเภอทับกวาง จังหวัดสระบุรี
 โดย บริษัท มารารอน (ประเทศไทย) จำกัด

121,743.00

หน่วย : บาท

ลำดับ	รายการ	ปริมาณ	หน่วย	ราคาตัววัสดุ		ราคาตัวแรง		รวม
				ต่อหน่วย	รวมตัววัสดุ	ต่อหน่วย	รวมตัวแรง	
1.1.3	งานฐานรากและตอม่อ ค.ส.ล.							
	ทรายหยาบ	25.00	ลบ.ม.	533.15	13,328.75	136.67	3,416.75	16,745.50
	คอนกรีตหยาบ	21.00	ลบ.ม.	1,681.74	35,316.54	511.29	10,737.09	46,053.63
	คอนกรีตผสมเสร็จ รูปทรงกระบอก 240 กก./ตร.ซม.	77.00	ลบ.ม.	2,689.49	207,090.73	511.29	39,369.33	246,460.06
	เหล็กเสริมคอนกรีต SR24 - RB6	0.28	26,710.38	7,478.91	5,369.11	1,503.35	8,982.26	
	เหล็กเสริมคอนกรีต SD40 - DB12	4.92	ตัน	26,811.32	131,911.69	4,392.90	21,613.07	153,524.76
	ลวดผูกเหล็ก	156.00	กก.	49.84	7,775.04	-	-	7,775.04
	ค่าแรงไม่แบบ	311.00	ตร.ม.	-	-	169.61	52,748.71	52,748.71
	ไม่แบบ	249.00	ตร.พ.	348.87	86,868.63	-	-	86,868.63
	ไม่ควายค้ำแบบ	75.00	ตร.พ.	348.87	26,165.25	-	-	26,165.25
	ตะปูน	78.00	กก.	74.13	5,782.14	-	-	5,782.14
	รวมงานฐานรากและตอม่อ ค.ส.ล.				521,717.68		129,388.30	651,105.98

ลงชื่อ.....

(นายบุญชัย หล่อพิพัฒน์)



ฝ่ายบัญชี

ผู้เสนอราคาและมอบอำนาจลงนาม

(นางสาวสุวรรณา ภาว)
 ปรึกษากิจการพิเศษสำนักงานการ

แบบสรุปราคาประเมินงานก่อสร้าง

เอกสารแนบท้าย สัญญาข้อที่..... ๓๐๕..... หน้า..... ๑๑.....

ชื่อโครงการ โครงการก่อสร้างศูนย์สุขภาพประชาชนและผู้สูงอายุ
 ที่ตั้งโครงการ เทศบาลเมืองทับกวาง ตำบลทับกวาง อำเภอแก่งคอย จังหวัดสระบุรี
 โดย บริษัท มารารอน (ประเทศไทย) จำกัด

121,743.00

หน่วย : บาท

ลำดับ	รายการ	ปริมาณ	หน่วย	ราคาตัววัสดุ		ราคาค่าแรง		รวม
				ต่อหน่วย	รวมตัววัสดุ	ต่อหน่วย	รวมค่าแรง	
1.1.4	งานคาน ค.ส.ล.							
	คอนกรีตผสมเสร็จ รูปทรงระบอบอก 240 กก./ตร.ซม.	79.00	ลบ.ม.	2,689.49	212,469.71	511.29	40,391.91	252,861.62
	เหล็กเสริมคอนกรีต SR24 - RB6	1.32	ตัน	26,710.38	35,257.70	5,369.11	7,087.23	42,344.93
	เหล็กเสริมคอนกรีต SD40 - DB12	0.57	ตัน	26,811.32	15,282.45	4,392.90	2,503.95	17,786.41
	เหล็กเสริมคอนกรีต SD40 - DB16	4.43	ตัน	26,492.00	117,359.56	4,392.90	19,460.55	136,820.11
	เหล็กเสริมคอนกรีต SD40 - DB20	0.61	ตัน	26,497.69	16,163.59	3,782.78	2,307.50	18,471.09
	ลวดผูกเหล็ก	208.00	กก.	49.84	10,366.72	-	-	10,366.72
	ค่าแรงไม่แบบ	598.00	ตร.ม.	-	-	169.61	101,426.78	101,426.78
	ไม่แบบ	479.00	ตร.พ.	348.87	167,108.73	-	-	167,108.73
	ไม้คร่าวดีไม่แบบ	144.00	ตร.พ.	348.87	50,237.28	-	-	50,237.28
	ตะปู	150.00	กก.	74.13	11,119.50	-	-	11,119.50
	รวมงานคาน ค.ส.ล.				635,364.47		173,177.91	808,542.38

ลงชื่อ.....
 (นายบุญชัย ทล่อพิพัฒน์)
 ผู้เสนอราคาและมีอำนาจลงนาม



สำเนาถูกต้อง

นางสาวสุวรรณา กาศ
 วิศวกรรมการก่อสร้างอาคาร

แบบสรุปราคาที่เสนองานก่อสร้าง

เอกสารแนบท้าย สัญญาข้อที่..... หน้า.....

ชื่อโครงการ โครงการก่อสร้างศูนย์สุขภาพประชาชนและผู้สูงอายุ

121,743.00

ที่ตั้งโครงการ เทศบาลเมืองทับกวาง ตำบลทับกวาง อำเภอแก่งคอย จังหวัดสระบุรี

โดย บริษัท มารารธอน (ประเทศไทย) จำกัด

หน่วย : บาท

ลำดับ	รายการ	ปริมาณ	หน่วย	ราคาค่าวัสดุ		ราคาค่าแรง		รวม
				ต่อหน่วย	รวมค่าวัสดุ	ต่อหน่วย	รวมค่าแรง	
1.1.5	งานเสา ค.ส.ล.							
	คอนกรีตผสมเสร็จ รูปทรงกระบอก 240 กก./ตร.ซม.	4.00	ลบ.ม.	2,689.49	10,757.96	511.29	2,045.16	12,803.12
	เหล็กเสริมคอนกรีต SR24 - RB6	0.08	ตัน	26,710.38	2,136.83	5,369.11	429.53	2,566.36
	เหล็กเสริมคอนกรีต SD40 - DB12	0.32	ตัน	26,811.32	8,579.62	4,392.90	1,405.73	9,985.35
	ลวดผูกเหล็ก	12.00	กก.	49.84	598.08	-	-	598.08
	ค่าแรงไม่แบบ	67.00	ตร.ม.	-	-	169.61	11,363.87	11,363.87
	ไม่แบบ	54.00	ตร.พ.	348.87	18,838.98	-	-	18,838.98
	ไม้ค้ำวางไม้แบบ	17.00	ตร.พ.	348.87	5,930.79	-	-	5,930.79
	ตะปู	17.00	กก.	74.13	1,260.21	-	-	1,260.21
	เหล็กแฉ่ง ขนาด 250 x 250 x 10 มม.	9.72	กก.	33.81	328.63	17.08	166.02	494.65
	J-Bolt M16 x 500 mm.	8.00	ชุด	89.81	718.48	6.10	48.80	767.28
	รวมงานเสา ค.ส.ล.				49,149.59		15,459.10	64,608.69

ลงชื่อ.....

(Handwritten Signature)

(นายบุญชัย หล่อพิพฒน์)

ผู้เสนอราคาและมีอำนาจลงนาม



นางอุกฤษ

(นางสาวอุกฤษภา กณิ)
นักวิชาการพิเศษชำนาญการ

แบบสรุปราคาที่เสนองานก่อสร้าง

ชื่อโครงการ โครงการก่อสร้างศูนย์สุขภาพประชาชนและผู้สูงอายุ

121,743.00

ที่ตั้งโครงการ เทศบาลเมืองทับกวาง ตำบลทับกวาง อำเภอแก่งคอย จังหวัดสระบุรี

โดย บริษัท มารารatron (ประเทศไทย) จำกัด

หน่วย : บาท

ลำดับ	รายการ	ปริมาณ	หน่วย	ราคาต่อวัสดุ		ราคาต่อแรง		รวม
				ต่อหน่วย	รวมค่าวัสดุ	ต่อหน่วย	รวมค่าแรง	
1.1.6	งานเสาเหล็ก							
	WF 300 x 150 x 6.5 x 9 mm. (36.70 kg/m)	1,761.60	กม.	48.77	85,913.23	-	-	85,913.23
	WF 350 x 175 x 7 x 11 mm. (49.60 kg/m)	2,083.20	กม.	48.80	101,660.16	-	-	101,660.16
	Steel Pipe 139.80 x 4.5 mm. (15.00 kg/m)	360.00	กม.	35.06	12,621.60	-	-	12,621.60
	ค่าแรงเชื่อมประกอบเหล็กรูปพรรณ	4,204.80	กม.	-	-	14.64	61,558.27	61,558.27
	งานทาสีเหล็กกันสนิมและสีน้ำมัน	126.00	ตร.ม.	107.25	13,513.50	46.37	5,842.62	19,356.12
	เหล็กแผ่น ขนาด 350 x 300 x 10 มม.	97.91	กม.	33.81	3,310.34	17.08	1,672.30	4,982.64
	เหล็กแผ่น ขนาด 300 x 250 x 10 มม.	188.51	กม.	39.72	7,487.62	17.08	3,219.75	10,707.37
	เหล็กแผ่น ขนาด 500 x 300 x 20 มม.	141.38	กม.	39.72	5,615.61	17.08	2,414.77	8,030.38
	เหล็กแผ่น ขนาด 400 x 250 x 20 มม.	125.67	กม.	39.72	4,991.61	17.08	2,146.44	7,138.06
	เหล็กแผ่น Stiffener ทหนา 10 มม.	19.12	กม.	33.81	646.45	17.08	326.57	973.02
	เหล็กแผ่น เสริมเสา ทหนา 10 มม.	366.76	กม.	33.81	12,400.16	17.08	6,264.26	18,664.42
	เหล็กพลาซาวา ขนาด 25 มม. ยาว 0.70 ม.	0.23	ตัน	39,008.04	8,971.85	3,782.78	870.04	9,841.89
	Bolt M16 x 500 mm.	92.00	ชุด	19.83	1,824.36	6.10	561.20	2,385.56
	รวมงานเสาเหล็ก				258,956.48		84,876.23	343,832.71

ลงชื่อ.....

(นายบุญชัย หล่อพิพัฒน์)

ผู้เสนอราคาและมีอำนาจลงนาม



ฝ่ายก่อสร้าง

✓

(นางสาวสุภาวณา กอ)
นักวิชาการพิเศษฝ่ายก่อสร้าง

แบบสรุปราคาที่เสนองานก่อสร้าง

ชื่อโครงการ โครงสร้างกอสร้างศูนย์สุขภาพประชาชนและผู้สูงอายุ

121,743.00

ที่ตั้งโครงการ เขตบางพลีเมืองหลักทาง ตำบลหลักทาง อำเภอแก่งคอย จังหวัดสระบุรี

โดย บริษัท มารารอน (ประเทศไทย) จำกัด

หน่วย : บาท

ลำดับ	รายการ	ปริมาณ	หน่วย	ราคาต่อวัสดุ		ราคาต่อแรง		รวม
				ต่อหน่วย	รวมค่าวัสดุ	ต่อหน่วย	รวมค่าแรง	
1.1.7	งานพื้นที่ บันได และทางลาด ค.ส.ล.	-		670.35	-	-	-	-
	สถาน ค.ส.ล. ขนาด 0.15 เมตร (ถนนทางเข้าและลานจอดรถ)	106.00	ลบ.ม.	533.15	56,513.90	136.67	14,487.02	71,000.92
	ทรายหยาบ	45.00	ลบ.ม.	1,681.74	75,678.30	511.29	23,008.05	98,686.35
	คอนกรีตหยาบ	494.86	ตร.ม.	307.92	152,377.29	30.51	15,098.18	167,475.47
	แผ่นพื้นคอนกรีตสำเร็จรูปอัดแรง ขนาด 5 ซม.	66.00	ลบ.ม.	2,689.49	177,506.34	511.29	33,745.14	211,251.48
	คอนกรีตผสมเสร็จ รูปทรงกระบอก 240 กก./ตร.ซม.	522.00	ตร.ม.	39.05	20,384.10	6.10	3,184.20	23,568.30
	ตะแกรง Wiremesh ขนาด 4.00 มม. @ 0.20 x 0.20 เมตร	0.15	ตร.ม.	26,710.38	4,006.56	5,369.11	805.37	4,811.92
	เหล็กเสริมคอนกรีต SR24 - RB6	5.96	ตัน	26,056.35	155,295.85	5,369.11	31,999.90	187,295.74
	เหล็กเสริมคอนกรีต SR24 - RB9	0.08	ตัน	26,492.00	2,119.36	4,392.90	351.43	2,470.79
	เหล็กเสริมคอนกรีต SD40 - DB16	186.00	กก.	49.84	9,270.24	-	-	9,270.24
	ลาดผูกเหล็ก	14.00	ตร.ม.	-	-	169.61	2,374.54	2,374.54
	ค่าแรงไม่แบบ	12.00	ตร.พ.	348.87	4,186.44	-	-	4,186.44
	ไม่แบบ	4.00	ตร.พ.	348.87	1,395.48	-	-	1,395.48
	ไม่คว่ำวัดไม่แบบ	4.00	กก.	74.13	296.52	-	-	296.52
	ตะปู							
	รวมงานพื้นที่และบันได ค.ส.ล.			659,030.37			125,053.82	784,084.20

ลงชื่อ.....

(นายบุญชัย หล่อพิพฒน์)

ผู้เสนอราคาและมียอำนาจลงนาม



ฝ่ายกฎหมาย

21

นางสาวสุวรรณา กออิ
นักวิชาการพัสดุชำนาญการ

แบบสรุปราคาที่เสนองานก่อสร้าง

เอกสารแนบท้าย สัญญาข้อที่..... หน้า.....

ชื่อโครงการ โครงสร้างค่อสร้างศูนย์สุขภาพประชาชนและผู้สูงอายุ

121,743.00

ที่ตั้งโครงการ เทศบาลเมืองทับกวาง ตำบลทับกวาง อำเภอแก่งคอย จังหวัดสระบุรี

โดย บริษัท มารารอน (ประเทศไทย) จำกัด

หน่วย : บาท

ลำดับ	รายการ	ปริมาณ	หน่วย	ราคาต่อวัสดุ		ราคาต่อแรง		รวม
				ต่อหน่วย	รวมค่าวัสดุ	ต่อหน่วย	รวมค่าแรง	
1.1.8	งานโครงสร้างค่อเหล็ก							
	Steel Pipe 42.7 x 2.3 mm. (2.29 kg/m)	783.18	กก.	35.56	27,849.88	-	-	27,849.88
	Steel Pipe 60.5 x 2.3 mm. (3.30 kg/m)	514.80	กก.	35.06	18,048.89	-	-	18,048.89
	Steel Pipe 165.2 x 6.0 mm. (23.57 kg/m)	11,172.18	กก.	36.34	405,997.02	-	-	405,997.02
	C 250 x 1.9 mm. (6.50 kg/m)	4,491.06	กก.	65.71	295,107.55	-	-	295,107.55
	คานงั่งเชื่อมประกอบเหล็กรูปพรรณ	16,961.22	กก.	-	-	14.64	248,312.26	248,312.26
	งานทาสีเหล็กกันสนิมและสีน้ำมัน	322.00	ตร.ม.	107.25	34,534.50	46.37	14,931.14	49,465.64
	เหล็กแผ่น ปิดช่องผนังหนา 3 มม.	64.10	กก.	34.11	2,186.45	17.08	1,094.83	3,281.28
	เหล็กเส้นกลมผิวเรียบ SR24 - RB15	0.51	ตัน	26,640.26	13,586.53	4,392.90	2,240.38	15,826.91
	Turn Buckle Dia. 15 mm.	40.00	ชุด	217.20	8,688.00	-	-	8,688.00
	Zag Rod Dia. 12 mm.	138.00	ชุด	244.05	33,678.90	-	-	33,678.90
	รวมงานโครงสร้างค่อเหล็ก				839,677.73		266,578.61	1,106,256.33

ลงชื่อ.....

(Signature)

(นายบุญชัย หล่อพิพฒน์)

ผู้เสนอราคาและถืออำนาจลงนาม



สำนักงานก่อสร้าง

(นางสาวสุวิมลดา กสิ)

นักวิชาการพิเศษชำนาญการ

แบบสรุปราคาที่เสนองานก่อสร้าง

ชื่อโครงการ โครงสร้างตึกศูนย์สุขภาพชุมชนและผู้สูงอายุ
 ที่ตั้งโครงการ เทศบาลเมืองทับกวาง ตำบลทับกวาง อำเภอแม่สอด จังหวัดกระบี่
 โดย บริษัท มารารอน (ประเทศไทย) จำกัด

หน่วย : บาท

ลำดับ	รายการ	ปริมาณ	หน่วย	ราคาต่อวัสดุ		ราคาค่าแรง		รวม
				ต่อหน่วย	รวมค่าวัสดุ	ต่อหน่วย	รวมค่าแรง	
1.2	งานสถาปัตยกรรม				2,504,480.07	-	639,171.28	3,143,651.35
1.2.1	งานผนังหลังคา							
	หลังคาเหล็กตีตรอน (Metal Sheet) แผ่นเหล็กหนา 0.40 ม.	899.00	ตร.ม.	861.74	774,704.26	85.42	76,792.58	851,496.84
	รวมเคลือบ PU หนา 25 มม. ประกบล่างแผ่นเหล็ก หนา 0.28 มม.			-	-	-	-	-
	ครอบข้างหลังคาเหล็กตีตรอน (Metal Sheet)	96.10	เมตร	84.43	8,113.72	61.01	5,863.06	13,976.78
	สกรูขันหลังคา ลอนมาตรฐาน เบอร์ 12-14 x 75	3,288.00	ตัว	3.66	12,034.08	-	-	12,034.08
	ไม้เชิงชาย ไม้เรียบ ขนาด 1.6x20x300 ซม.	27.00	เมตร	111.46	3,009.42	89.08	2,405.16	5,414.58
	รวมงานผนังหลังคา				797,861.48		85,060.80	882,922.28
1.2.2	งานฝ้าเพดาน							
	ฝ้ายิปซัมบอร์ด หนา 9 มม. ฉาบเรียบ ครอบรางเหล็กชุบสังกะสี	16.00	ตร.ม.	331.38	5,302.08	91.52	1,464.32	6,766.40
	ฝ้ายิปซัมบอร์ด สีขาว หนา 9 มม. ขนาด 0.60 x 0.60 ม.	45.00	ตร.ม.	340.94	15,342.30	63.45	2,855.25	18,197.55
	โครงคร่าวเหล็กชุบสังกะสี T-Bar			-	-	-	-	-
	ฝ้ายิปซัมบอร์ด ชนิดกันชื้น สีขาว หนา 9 มม. ขนาด 0.60 x 0.60 ม.	79.00	ตร.ม.	387.57	30,618.03	63.45	5,012.55	35,630.58
	โครงคร่าวเหล็กชุบสังกะสี T-Bar			-	-	-	-	-
	รวมงานฝ้าเพดาน				51,262.41		9,332.12	60,594.53
1.2.3	งานผนังก่อ							
	ผนังก่ออิฐมวลเบา	588.00	ตร.ม.	327.67	192,669.96	68.33	40,178.04	232,848.00
	เสาเอ็นและคานทับหลัง	477.00	เมตร	97.39	46,455.03	56.13	26,774.01	73,229.04
	รวมงานผนังก่อ							306,077.04

ลงชื่อ.....

(นายบุญชัย ท่อพิพัฒน์)

ผู้เสนอราคาและมีอำนาจลงนาม



306,077.04

(นางสาวสุวรรณา กอ)

บริษัท อารยะนคร จำกัด

แบบสรุปราคาที่เสนองานก่อสร้าง

เอกสารแนบท้าย สัญญาข้อที่.....หน้า.....

ชื่อโครงการ โครงการก่อสร้างศูนย์สุขภาพประชาชนและผู้สูงอายุ

ที่ตั้งโครงการ เทศบาลเมืองทับกวาง ตำบลทับกวาง อำเภอแก่งคอย จังหวัดสระบุรี

โดย บริษัท ธารารอน (ประเทศไทย) จำกัด

หน่วย : บาท

ลำดับ	รายการ	ปริมาณ	หน่วย	ราคาต่อวัสดุ		ราคาต่อแรง		รวม
				ต่อหน่วย	รวมต่อวัสดุ	ต่อหน่วย	รวมต่อแรง	
1.2.4	งานฝ้าวัสดุแผ่น							
	ผนังโครงสร้างเหล็กชุบสังกะสี กรุแผ่นยิปซัมบอร์ด หนา 9 มม.	236.00	ตร.ม.	330.25	77,939.00	122.03	28,799.08	106,738.08
	ผนังโครงสร้างเหล็กชุบสังกะสี กรุแผ่นไฟเบอร์ซีเมนต์	141.00	ตร.ม.	462.04	65,147.64	115.92	16,344.72	81,492.36
	ลายไม้ หนา 10 มม. แบบเซาะร่อง + ขังใบ			-	-	-	-	-
	ผนังโครงสร้างเหล็กชุบสังกะสี ใสแผ่นฉนวนภายใน	74.00	ตร.ม.	618.52	45,770.48	115.92	8,578.08	54,348.56
	กรุแผ่นไฟเบอร์ซีเมนต์ ลายไม้ หนา 10 มม. แบบเซาะร่อง + ขังใบ			-	-	-	-	-
	ผนังโครงสร้างเหล็กชุบสังกะสี กรุแผ่น Polycarbonate	22.00	ตร.ม.	1,310.77	28,836.94	122.03	2,684.66	31,521.60
	แบบ แผ่นตัน วัสดุ หนา 3 มม.			-	-	-	-	-
	รวมงานฝ้าวัสดุแผ่น				217,694.06		56,406.54	274,100.60
1.2.5	งานตกแต่งผิวผนัง							
	ผนังปูกระเบื้องเซรามิค ขนาด 0.30 x 0.30 เมตร ผิวมัน	267.00	ตร.ม.	398.28	106,340.76	245.27	65,487.09	171,827.85
	รวมงานตกแต่งผิวผนัง				106,340.76		65,487.09	171,827.85
1.2.6	งานฉาบปูน							
	งานฉาบปูนเรียบผนังภายใน	715.00	ตร.ม.	42.01	30,037.15	106.16	75,904.40	105,941.55
	งานฉาบปูนเรียบผนังภายนอก	308.00	ตร.ม.	42.01	12,939.08	115.92	35,703.36	48,642.44
	งานฉาบปูนเรียบโครงสร้าง รวมงานฉาบชั้นเยี่ยม	133.00	ตร.ม.	42.01	5,587.33	140.33	18,663.89	24,251.22
	รวมงานฉาบปูน				48,563.56		130,271.65	178,835.21

ลงชื่อ.....

(นายบุญชัย หล่อพิพัฒน์)



นางบุญชัย

นางสาวสุภาวดี กอ

บริษัท ธารารอน (ประเทศไทย) จำกัด

แบบสรุปราคาที่เสนองานก่อสร้าง

ชื่อโครงการ โครงการก่อสร้างศูนย์สุขภาพประชาชนและผู้สูงอายุ
 ที่ตั้งโครงการ เขตपालเมืองชุกภาวาง ตำบลทับภาวาง อำเภอแม่จอน จังหวัดสุราษฎร์
 โดย บริษัท มารารอน (ประเทศไทย) จำกัด

หน่วย : บาท

ลำดับ	รายการ	ปริมาณ	หน่วย	ราคาค่าวัสดุ		ราคาค่าแรง		รวม
				ต่อหน่วย	รวมค่าวัสดุ	ต่อหน่วย	รวมค่าแรง	
1.2.7	งานตบแต่งผิวพื้น บันได และทางลาด							
	พื้นปูนทรายปรับระดับ พร้อมขี้เถ้า	579.00	ตร.ม.	133.32	77,192.28	78.10	45,219.90	122,412.18
	พื้นปูนทรายปรับระดับ พร้อมขี้เถ้า	193.00	ตร.ม.	133.32	25,730.76	106.16	20,488.88	46,219.64
	งานขัดมันเรียบ	772.00	ตร.ม.	17.34	13,386.48	48.81	37,681.32	51,067.80
	งานซีตร่องลายกำแพง ลึก 10 มม.	9.00	ตร.ม.	-	-	54.91	494.19	494.19
	ฉาบปูนโตลูมิเนียม ขนาด 35 x 15 มม.	32.00	เมตร	300.18	9,605.76	51.25	1,640.00	11,245.76
1.2.8	รวมงานตบแต่งผิวพื้น บันได และทางลาด				125,915.28		105,524.29	231,439.57
	งานผิวพื้นปูด้วยวัสดุแอสเฟ้น							
	พื้นผิวปูกระเบื้องยาง ลายไม้ หน้า 4 มม.	43.00	ตร.ม.	749.11	32,211.73	97.62	4,197.66	36,409.39
1.2.9	พื้นผิวปูกระเบื้องเซรามิค ขนาด 0.30 x 0.30 เมตร ผิวด้าน	79.00	ตร.ม.	584.77	46,196.83	192.80	15,231.20	61,428.03
	รวมงานผิวพื้นปูด้วยวัสดุแอสเฟ้น				78,408.56		19,428.86	97,837.42
	งานประตู่ - หน้าต่าง							
	ประตู่ - AD01	1.00	ชุด	51,044.01	51,044.01	-	-	51,044.01
	ประตู่ - AD02	2.00	ชุด	34,154.83	68,309.66	-	-	68,309.66
	ประตู่ - AD03	2.00	ชุด	33,386.07	66,772.14	-	-	66,772.14
	หน้าต่าง - AW01	8.00	ชุด	11,031.07	88,248.56	-	-	88,248.56
	หน้าต่าง - AW02	2.00	ชุด	10,335.53	20,671.06	-	-	20,671.06
	หน้าต่าง - AW03	1.00	ชุด	7,602.46	7,602.46	-	-	7,602.46
	รวมงานประตู่ - หน้าต่าง							302,647.89

ลงชื่อ.....
 (นายบุญชัย หล่อพิพัฒน์)
 ผู้เสนอราคาและผู้อำนวยการลงนาม



นางสาวสุภาวภา กอ
 วิศวกรการก่อสร้างอาคาร

Signature of the architect/engineer.

แบบสรุปราคาที่เสนองานก่อสร้าง

ชื่อโครงการ โครงการก่อสร้างศูนย์สุขภาพประชาชนและผู้สูงอายุ
 ที่ตั้งโครงการ เทศบาลเมืองทับกวาง ตำบลทับกวาง อำเภอแก่งคอย จังหวัดสระบุรี
 โดย บริษัท มารารอน (ประเทศไทย) จำกัด

หน่วย : บาท

ลำดับ	รายการ	ปริมาณ	หน่วย	ราคาต่อวัสดุ		ราคาต่อแรง		รวม
				ต่อหน่วย	รวมต่อวัสดุ	ต่อหน่วย	รวมต่อแรง	
1.2.10	งานฉุกรงและราวบันได ท่อสแตนเลสกลม ขนาด 50 มม. ทนฯ 1.5 มม. ค่าแรงเชื่อมประกอบราวกันตกสแตนเลสและอุปกรณ์	30.00	เมตร	475.90	14,277.00	-	-	14,277.00
		10.00	เมตร	-	-	1,830.38	18,303.80	18,303.80
	รวมงานฉุกรงและราวบันได				14,277.00		18,303.80	32,580.80
1.2.11	งานสุขภัณฑ์และอุปกรณ์ประกอบ ผนังท่อน้ำสำหรับ HPL สีลายไม้ ทนฯ 10 มม. กระเบื้องเคลือบผนัง พร้อมกรอบอลูมิเนียม ขนาด 1.00 x 4.80 เมตร อ่างล้างหน้าแบบฝังเคาน์เตอร์ ก๊อกน้ำสแตนเลส โถสุขภัณฑ์ สายฉีดชำระ Stop Valve โถปัสสาวะชายติดผนัง ที่นั่งโถปัสสาวะชาย ฝักบัวอาบน้ำ สายอ่อน พร้อมวาล์วเปิด-ปิด ก๊อกเดี่ยวติดผนัง เคาน์เตอร์ ค.ส.ล. TOP ผนังแกรนิตธรรมชาติ Floor Drain	20.00	ห้อง	13,300.74	266,014.80	-	-	266,014.80
		2.00	ชุด	9,273.91	18,547.82	2,745.57	5,491.14	24,038.56
		12.00	ชุด	1,416.08	16,992.96	549.11	6,589.32	23,582.28
		12.00	ชุด	549.11	6,589.32	-	-	6,589.32
		12.00	ชุด	2,737.01	32,844.12	549.11	6,589.32	39,433.44
		12.00	ชุด	446.98	5,363.76	42.71	512.52	5,876.28
		36.00	ชุด	218.43	7,863.48	42.71	1,537.56	9,401.04
		6.00	ชุด	1,482.54	8,895.24	549.11	3,294.66	12,789.00
		5.00	ชุด	964.00	4,820.00	207.44	1,037.20	5,857.20
		6.00	ชุด	566.20	3,397.20	85.42	512.52	3,909.72
		2.00	ชุด	162.51	325.02	30.51	61.02	386.04
		9.60	เมตร	732.00	7,027.20	244.05	2,342.88	9,370.08
		11.00	ตร.ม.	2,623.54	28,858.94	252.59	2,778.49	31,637.43
		8.00	ชุด	389.26	3,114.08	91.52	732.16	3,846.24
	รวมงานสุขภัณฑ์และอุปกรณ์ประกอบ				3,114.08		31,478.79	442,132.73

ลงชื่อ..... (นายบุญชัย หล่อพิพัฒนา)

ผู้เสนอราคาและมีอำนาจลงนาม



นางสาวสุภาภรณ์ กฤษี
 วิศวกรรมการก่อสร้างอาคาร

แบบสรุปราคาที่เสนองานก่อสร้าง

ชื่อโครงการ โครงการก่อสร้างศูนย์สุขภาพประชาชนและผู้สูงอายุ
ที่ตั้งโครงการ เทศบาลเมืองทับกวาง ตำบลทับกวาง อำเภอแก่งคอย จังหวัดสระบุรี
โดย บริษัท มารารอน (ประเทศไทย) จำกัด

หน่วย : บาท

ลำดับ	รายการ	ปริมาณ	หน่วย	ราคาต่อวัสดุ		ราคาค่าแรง		รวม
				ต่อหน่วย	รวมค่าวัสดุ	ต่อหน่วย	รวมค่าแรง	
1.2.12	งานทาสี							
	งานทาสีในอาคารสีลิต ชนิดทาผนังภายใน	450.00	ตร.ม.	54.29	24,430.50	36.61	16,474.50	40,905.00
	งานทาสีในอาคารสีลิต ชนิดทาผนังภายนอก	428.00	ตร.ม.	62.28	26,655.84	41.49	17,757.72	44,413.56
	งานทาสีในอาคารสีลิต ชนิดทาฝ้าเพดาน	16.00	ตร.ม.	65.42	1,046.72	36.61	585.76	1,632.48
	รวมงานทาสี				52,133.06		34,817.98	86,951.04
1.2.13	งานเปิดเตลิต							
	งานป้ายโลโก้ ทรงกลม ขนาด 1.20 เมตร	1.00	งาน	14,643.02	14,643.02	4,392.90	4,392.90	19,035.92
	งานใช้อาคาร ความสูง 0.20 เมตร	1.00	งาน	39,048.04	39,048.04	11,714.41	11,714.41	50,762.45
	ป้ายโครงการ	1.00	ป้าย	5,906.02	5,906.02	-	-	5,906.02
	รวมงานเปิดเตลิต				59,597.08		16,107.31	75,704.39

ลงชื่อ.....
(นายบุญชัย ทล่อพิพฒน์)
ผู้เสนอราคาและมอบอำนาจลงนาม



นางสาวสุวรรณา กาคี
นักวิชาการพิเศษชำนาญการ

นางสาวสุวรรณา กาคี

แบบสรุปราคาที่เสนองานก่อสร้าง

ชื่อโครงการ โครงการก่อสร้างศูนย์สุขภาพประชาชนและผู้สูงอายุ
 ที่ตั้งโครงการ เทศบาลเมืองทับกวาง ตำบลทับกวาง อำเภอแก่งคอย จังหวัดสระบุรี
 โดย บริษัท มารารอน (ประเทศไทย) จำกัด

หน่วย : บาท

ลำดับ	รายการ	ปริมาณ	หน่วย	ราคาตัววัสดุ		ราคาตัวแรง		รวม
				ต่อหน่วย	รวมตัววัสดุ	ต่อหน่วย	รวมตัวแรง	
1.3	งานระบบสุขาภิบาล ตับพหลัง และป้องกันอัคคีภัย				335,277.31		113,398.36	448,675.67
1.3.1	งานท่อโพลีเอทิลีนและน้ำทิ้ง							
	ถึงบ้ำบัดน้ำเสีย PE แบบเติมอากาศ ขนาด 5,000 ลิตร พร้อมอุปกรณ์	2.00	ชุด	56,741.68	113,483.36	8,236.70	16,473.40	129,956.76
	งานฐานถึงบ้ำบัดน้ำเสีย	2.00	งาน	14,686.71	29,373.42	5,870.63	11,741.26	41,114.68
	งานบ่อซึม	2.00	งาน	17,879.29	35,758.58	10,514.91	21,029.82	56,788.40
	ท่อ PVC ชั้น 8.5 ขนาด 1 1/4 นิ้ว	16.00	เมตร	22.36	357.76	36.61	585.76	943.52
	ท่อ PVC ชั้น 8.5 ขนาด 1 1/2 นิ้ว	20.00	เมตร	29.30	586.00	36.61	732.20	1,318.20
	ท่อ PVC ชั้น 8.5 ขนาด 2 นิ้ว	120.00	เมตร	53.89	6,466.80	48.81	5,857.20	12,324.00
	ท่อ PVC ชั้น 8.5 ขนาด 3 นิ้ว	28.00	เมตร	101.35	2,837.80	91.52	2,562.56	5,400.36
	ท่อ PVC ชั้น 8.5 ขนาด 4 นิ้ว	32.00	เมตร	189.60	6,067.20	122.03	3,904.96	9,972.16
	ท่อ PVC ชั้น 8.5 ขนาด 6 นิ้ว	24.00	เมตร	348.54	8,364.96	244.05	5,857.20	14,222.16
	ข้อต่อและอุปกรณ์ท่อ (40% ของราคาท่อ)	1.00	งาน	9,637.69	9,637.69	2,891.31	2,891.31	12,529.00
	อุปกรณ์ยึดและรองรับท่อ (30% ของราคาท่อ)	1.00	งาน	7,228.27	7,228.27	2,168.48	2,168.48	9,396.75
	ทดสอบ ทำความสะอาด และทาสี (10% ของราคาท่อ)	1.00	งาน	2,409.42	2,409.42	722.83	722.83	3,132.25
	Floor Cleanout ขนาด 3 นิ้ว	3.00	ชุด	402.68	1,208.04	366.08	1,098.24	2,306.28
	Floor Cleanout ขนาด 4 นิ้ว	2.00	ชุด	305.06	610.12	488.10	976.20	1,586.32
	รวมงานท่อโพลีเอทิลีนและน้ำทิ้ง				224,389.17		76,601.25	300,990.42

ลงชื่อ.....

(นายบุญชัย ทล่อพิพัฒน์)

ผู้เสนอราคาและมียอำนาจลงนาม



ฝ่ายถูกต้อง

.....

(นางสาววรรณภา กอฉวี)
 วิศวกรรมการติดตั้งช่างเทคนิค

แบบสรุปราคาประเมินงานก่อสร้าง

ชื่อโครงการ โครงการก่อสร้างศูนย์สุขภาพประชาชนและผู้สูงอายุ

ที่ตั้งโครงการ เขตบางกอกเมืองพิบูลย์ราษฎร์ ตำบลพิบูลย์ราษฎร์ อำเภอเมืองจันทบุรี

โดย บริษัท มารารอธอน (ประเทศไทย) จำกัด

หน่วย : บาท

ลำดับ	รายการ	ปริมาณ	หน่วย	ราคาต่อวัสดุ		ราคาต่อแรง		รวม
				ต่อหน่วย	รวมค่าวัสดุ	ต่อหน่วย	รวมค่าแรง	
1.3.2	งานท่อประปา							
	ถังเก็บน้ำดี PE ชนิดตั้งพื้น ขนาด 1,200 ลิตร	4.00	ชุด	6,397.78	25,591.12	976.20	3,904.80	29,495.92
	ฐานรองรับถังเก็บน้ำดีและปั้มน้ำ	1.00	งาน	12,301.29	12,301.29	3,134.83	3,134.83	15,436.12
	ปั้มน้ำอัตโนมัติ ขนาด 350 ลิตร พร้อมอุปกรณ์ควบคุม	1.00	ชุด	11,092.08	11,092.08	732.15	732.15	11,824.23
	ท่อ PVC ชั้น 13.5 ขนาด 1/2 นิ้ว	48.00	เมตร	18.54	889.92	36.61	1,757.28	2,647.20
	ท่อ PVC ชั้น 13.5 ขนาด 3/4 นิ้ว	8.00	เมตร	22.82	182.56	36.61	292.88	475.44
	ท่อ PVC ชั้น 13.5 ขนาด 1 นิ้ว	32.00	เมตร	31.37	1,003.84	36.61	1,171.52	2,175.36
	ท่อ PVC ชั้น 13.5 ขนาด 1 1/4 นิ้ว	4.00	เมตร	47.05	188.20	36.61	146.44	334.64
	ท่อ PVC ชั้น 13.5 ขนาด 1 1/2 นิ้ว	24.00	เมตร	54.18	1,300.32	36.61	878.64	2,178.96
	ท่อ PVC ชั้น 13.5 ขนาด 2 นิ้ว	8.00	เมตร	79.12	632.96	48.81	390.48	1,023.44
	ข้อต่อและอุปกรณ์ท่อ (50% ของราคาท่อ)	1.00	งาน	1,505.60	1,505.60	451.69	451.69	1,957.29
	อุปกรณ์ยึดและรองรับท่อ (30% ของราคาท่อ)	1.00	งาน	903.36	903.36	271.02	271.02	1,174.38
	ทดสอบ ทำความสะอาด และทาสี (10% ของราคาท่อ)	1.00	งาน	301.12	301.12	90.35	90.35	391.47
	Floot Valve ขนาด 2 นิ้ว	2.00	ชุด	970.10	1,940.20	488.10	976.20	2,916.40
	Valve ขนาด 1 1/2 นิ้ว	2.00	ชุด	759.00	1,518.00	366.08	732.16	2,250.16
	Valve ขนาด 2 นิ้ว	1.00	ชุด	1,125.07	1,125.07	488.10	488.10	1,613.17
	Y-Strainer ขนาด 2 นิ้ว	1.00	ชุด	1,086.02	1,086.02	488.10	488.10	1,574.12
	ลูกกลอย ขนาด 1 นิ้ว	1.00	ชุด	671.14	671.14	244.05	244.05	915.19
	รวมงานท่อประปา				16,150.35			78,382.91

ลงชื่อ.....
 (นายบุญชัย หล่อพิพัฒน์)
 ผู้เสนอราคาและมีส่วนงาน



ฝ่ายผู้ซื้อ

(นายบุญชัย หล่อพิพัฒน์)
 ผู้เสนอราคาและมีส่วนงาน

แบบสรุปราคาที่เสนองานก่อสร้าง

ชื่อโครงการ โครงการก่อสร้างศูนย์สุขภาพประชาชนและผู้สูงอายุ
 ที่ตั้งโครงการ เทศบาลเมืองท่งเปี้ยว ตำบลท่งเปี้ยว อำเภอแก้งคอย จังหวัดสระบุรี
 โดย บริษัท มารธาธอน (ประเทศไทย) จำกัด

หน่วย : บาท

ลำดับ	รายการ	ปริมาณ	หน่วย	ราคาค่าวัสดุ		ราคาค่าแรง		รวม
				ต่อหน่วย	รวมค่าวัสดุ	ต่อหน่วย	รวมค่าแรง	
1.3.3	งานท่อระบายน้ำฝน							
	รางน้ำฝนสแตนเลส	26.00	เมตร	657.56	17,096.56	-	-	17,096.56
	ตะขอรันรางน้ำฝนสแตนเลส	44.00	อัน	47.54	2,091.76	-	-	2,091.76
	ฝาปิดปลายรางน้ำฝนสแตนเลส	2.00	อัน	71.12	142.24	-	-	142.24
	กรวยรางน้ำฝนสแตนเลส	2.00	อัน	61.01	122.02	-	-	122.02
	ท่อระบายน้ำฝนสแตนเลส ขนาด 3 นิ้ว	9.00	เมตร	577.58	5,198.22	-	-	5,198.22
	ข้อต่อท่อระบายน้ำฝนสแตนเลส ขนาด 3 นิ้ว	6.00	อัน	109.82	658.92	-	-	658.92
	ตัวล็อกท่อระบายน้ำฝนสแตนเลส	8.00	อัน	65.89	527.12	-	-	527.12
	ค่าประกอบและติดตั้งรางน้ำฝนสแตนเลส	26.00	เมตร	-	-	610.13	15,863.38	15,863.38
	โครงสร้างเหล็กกรับรางน้ำฝน	26.00	เมตร	427.09	11,104.34	146.43	3,807.18	14,911.52
รวมงานท่อระบายน้ำฝน					36,941.18		19,670.56	56,611.74
1.3.4	งานระบบป้องกันอัคคีภัย							
	ถังน้ำยาดับเพลิงแบบมือถือ ชนิดเคมีแห้ง ขนาด 20 ปอนด์	4.00	ชุด	2,928.60	11,714.40	244.05	976.20	12,690.60
	พร้อมป้ายสัญลักษณ์และวิธีการใช้ถังดับเพลิง							
รวมงานระบบป้องกันอัคคีภัย					11,714.40		976.20	12,690.60

ลงชื่อ.....
 (นายบุญชัย ทวีทรัพย์พัฒน์)



ฝ่ายถูกต้อง

(นางสาวสุวรรณา ภาณี)
 วิศวกรการติดตั้งงานอาคาร

แบบสรุปราคาที่เสนองานก่อสร้าง

ชื่อโครงการ โครงการก่อสร้างศูนย์สุขภาพประชาชนและผู้สูงอายุ
ที่ตั้งโครงการ เทศบาลเมืองทับกวาง ตำบลทับกวาง อำเภอทับกวาง จังหวัดสระบุรี
โดย บริษัท มารารatron (ประเทศไทย) จำกัด

หน่วย : บาท

ลำดับ	รายการ	ปริมาณ	หน่วย	ราคาต่อวัสดุ			ราคาต่อแรง			รวม
				ต่อหน่วย	รวมต่อวัสดุ	ต่อหน่วย	รวมต่อแรง			
1.4	งานระบบไฟฟ้าและสื่อสาร				567,736.83		190,089.41		757,826.24	
1.4.1	อุปกรณ์ไฟฟ้า									
	ตู้โหลดแขนเตอร์ แบบเมนเบรกเกอร์ 100 A 3 เฟส ขนาด 36 ช่อง	1.00	ตู้	15,035.94	15,035.94	1,464.30	1,464.30	16,500.24		
	เมนเบรกเกอร์ MCCB 3 เฟส ขนาด 100A	1.00	อัน	5,619.99	5,619.99	-	-	5,619.99		
	Surge Protection Device	3.00	อัน	37,705.76	113,117.28	-	-	113,117.28		
	เซอร์กิตเบรกเกอร์ 1 pole 20A ชนิด RCBO	4.00	อัน	1,630.34	6,521.36	-	-	6,521.36		
	เซอร์กิตเบรกเกอร์ 1 pole 20A	21.00	อัน	122.42	2,570.82	-	-	2,570.82		
	เซอร์กิตเบรกเกอร์ 1 pole 16A	5.00	อัน	122.72	613.60	-	-	613.60		
	แผงกราวด์ 5/8 นิ้ว ยาว 2.40 เมตร พร้อมอุปกรณ์เชื่อมต่อสาย	3.00	อัน	3,963.38	11,890.14	1,189.74	3,569.22	15,459.36		
	รวมอุปกรณ์ไฟฟ้า				155,369.13		5,033.52	160,402.65		
1.4.2	สถิติขั้วและเต้ารับ									
	สถิติขั้วไฟฟ้าทางเดียว ขนาด 16A 250V พร้อมหม้อฉนวน	7.00	ชุด	90.19	631.33	97.62	683.34	1,314.67		
	เต้ารับคู่ ขนาดกลมแบบ มีกราวด์ ขนาด 16A 250 พร้อมหม้อฉนวน	20.00	ชุด	179.78	3,595.60	109.82	2,196.40	5,792.00		
	รวมสถิติขั้วและเต้ารับ				4,226.93		2,879.74	7,106.67		
1.4.3	ดวงโคมไฟฟ้าและอุปกรณ์									
	โคมไฟครอบอะครีลิค ชนิดติดตั้ง พร้อมหลอด 1x18W LED T8	16.00	ชุด	329.47	5,271.52	140.33	2,245.28	7,516.80		
	โคมไฟครอบอะครีลิค ชนิดติดตั้ง พร้อมหลอด 2x18W LED T8	90.00	ชุด	522.27	47,004.30	164.73	14,825.70	61,830.00		
	โคมไฟดาวไลท์ ชนิดฝังฝ้าขนาด 4 ตรกม ขนาด 6 นิ้ว LED 17W	74.00	ชุด	353.87	26,186.38	140.33	10,384.42	36,570.80		
	รวมดวงโคมไฟฟ้าและอุปกรณ์						27,455.40	105,917.60		

ลงชื่อ.....

(นายบุญชัย หล่อพิพัฒน์)

ผู้เสนอราคาและมีอำนาจลงนาม



(นางสาวสุรภมา กอ) ผู้บริหารฝ่ายปฏิบัติการ

แบบสรุปราคาที่ใช้เสนองานก่อสร้าง

ชื่อโครงการ โครงการก่อสร้างศูนย์สุขภาพประชาชนและผู้สูงอายุ

ที่ตั้งโครงการ เทศบาลเมืองทับกวาง ตำบลทับกวาง อำเภอแก่งคอย จังหวัดสระบุรี

โดย บริษัท มารารอเนม (ประเทศไทย) จำกัด

หน่วย : บาท

ลำดับ	รายการ	ปริมาณ	หน่วย	ราคาต่อวัสดุ		ราคาต่อแรง		รวม
				ต่อหน่วย	รวมค่าวัสดุ	ต่อหน่วย	รวมค่าแรง	
1.4.4	ท่อร้อยสายไฟและอุปกรณ์							
	รางวางสาย ชนิดพินดี ขนาด 50X75 มม.	220.80	เมตร	200.84	44,345.47	36.61	8,083.49	52,428.96
	ท่อ EMT ขนาด 2" dia 50 mm.	27.00	เมตร	195.90	5,289.30	51.25	1,383.75	6,673.05
	ท่อ EMT ขนาด 1/2" dia 15 mm.	1,725.00	เมตร	37.88	65,343.00	26.85	46,316.25	111,659.25
	ข้อต่อและอุปกรณ์ท่อ (50% ของราคาท่อ)	1.00	งาน	57,486.06	57,486.06	17,245.81	17,245.81	74,731.87
	อุปกรณ์รองรับท่อ (30% ของราคาท่อ)	1.00	งาน	34,491.63	34,491.63	10,347.49	10,347.49	44,839.12
	ทดสอบ ท้าความเสียดทาน และทาสี (10% ของราคาท่อ)	1.00	งาน	11,497.21	11,497.21	3,449.16	3,449.16	14,946.37
	รวมท่อร้อยสายไฟและอุปกรณ์				218,452.67		86,825.95	305,278.62
1.4.5	สายไฟฟ้า							
	สาย IEC01 ขนาด 50 sq.mm.	120.00	เมตร	220.95	26,514.00	48.81	5,857.20	32,371.20
	สาย IEC01 ขนาด 16 sq.mm.	60.00	เมตร	73.75	4,425.00	24.41	1,464.60	5,889.60
	สาย IEC01 ขนาด 4 sq.mm.	2,655.00	เมตร	16.58	44,019.90	12.20	32,391.00	76,410.90
	สาย IEC01 ขนาด 2.5 sq.mm.	3,300.00	เมตร	10.99	36,267.00	8.54	28,182.00	64,449.00
	รวมสายไฟฟ้า				111,225.90		67,894.80	179,120.70

ลงชื่อ.....
 (นายบุญชัย หล่อพิพัฒน์)
 ผู้เสนอราคาตามและมีอำนาจลงนาม



สำหรับถูกฟ้อง

(นางสาวสุพรรณมา ภาณี)
 ผู้บริหารฝ่ายวิศวกรรม

แบบสรุปราคาที่ใช้เสนองานก่อสร้าง

ชื่อโครงการ โครงการก่อสร้างศูนย์สุขภาพประชาชนและผู้สูงอายุ

ที่ตั้งโครงการ เขตบางพลีเมืองที่บึงขวาง ตำบลทับขวาง อำเภอแก่งคอย จังหวัดสระบุรี

โดย บริษัท มารารออัน (ประเทศไทย) จำกัด

หน่วย : บาท

ลำดับ	รายการ	ปริมาณ	หน่วย	ราคาตัววัสดุ		ราคาตัวแรง		รวม
				ต่อหน่วย	รวมตัววัสดุ	ต่อหน่วย	รวมตัวแรง	
1.5	งานระบบปรับอากาศและระบายอากาศ							
1.5.1	พัดลมระบายอากาศ							
	พัดลมระบายอากาศ ขนาด 12 นิ้ว	9.00	ชุด	1,144.60	10,301.40	549.11	4,941.99	15,243.39
	รวมพัดลมระบายอากาศ				10,301.40		4,941.99	15,243.39
1.5.2	ท่อน้ำยาและน้ำทิ้ง							
	ท่อนองแดง #22 ขนาด 3/8 นิ้ว	189.00	เมตร	97.62	18,450.18	36.61	6,919.29	25,369.47
	ท่อนองแดง #22 ขนาด 5/8 นิ้ว	17.00	เมตร	146.43	2,489.31	79.32	1,348.44	3,837.75
	ท่อนองแดง #22 ขนาด 3/4 นิ้ว	167.00	เมตร	183.04	30,567.68	97.62	16,302.54	46,870.22
	ฉนวนหุ้มท่อน้ำยาสารทำความเย็น ขนาด 3/8 นิ้ว	190.00	เมตร	30.51	5,796.90	18.30	3,477.00	9,273.90
	ฉนวนหุ้มท่อน้ำยาสารทำความเย็น ขนาด 5/8 นิ้ว	19.00	เมตร	40.27	765.13	19.52	370.88	1,136.01
	ฉนวนหุ้มท่อน้ำยาสารทำความเย็น ขนาด 3/4 นิ้ว	169.00	เมตร	36.60	6,185.40	21.96	3,711.24	9,896.64
	ท่อน้ำทิ้ง PVC ชั้น 8.5 ขนาด 1 นิ้ว	228.00	เมตร	20.82	4,746.96	30.51	6,956.28	11,703.24
	ฉนวนหุ้มท่อน้ำทิ้ง ขนาด 1 นิ้ว ขนาด 3/8 นิ้ว	230.00	เมตร	30.51	7,017.30	18.30	4,209.00	11,226.30
	อุปกรณ์แฉกวนท่อ (รางครอบท่อ) และอุปกรณ์ประกอบ	1.00	งาน	15,452.04	15,452.04	4,944.65	4,944.65	20,396.69
	รวมท่อน้ำยาและน้ำทิ้ง				91,470.90		48,239.32	139,710.22

ลงชื่อ.....

(Signature)

(นายบุญชัย หล่อพิพัฒน์)

ผู้เสนอราคาและมีอำนาจลงนาม



ฝ่ายถูกต้อง

(Signature)

(นางสาวสุวรรณา กอ)
 นักวิชาการพิเศษชำนาญการ

เอกสารแนบท้าย สัญญาข้อที่..... ๓.๕..... หน้า..... ๒๓๗

แบบสรุปราคาที่เสนองานก่อสร้าง

ชื่อโครงการ โครงการก่อสร้างศูนย์สุขภาพประชาชนและผู้สูงอายุ
ที่ตั้งโครงการ เขตบางพลีเมืองที่บางขวาง ตำบลทับกวาง อำเภอแก่งคอย จังหวัดสระบุรี
โดย บริษัท มารารธอน (ประเทศไทย) จำกัด

หน่วย : บาท

ลำดับ	รายการ	ปริมาณ	หน่วย	ราคาต่อวัสดุ		ราคาต่อแรง		รวม
				ต่อหน่วย	รวมค่าวัสดุ	ต่อหน่วย	รวมค่าแรง	
1.5.3	ท่อร้อยสายไฟและอุปกรณ์							
	ท่อ EMT ขนาด 1/2" dia 15 mm.	168.00	เมตร	37.88	6,363.84	26.85	4,510.80	10,874.64
	ข้อต่อและอุปกรณ์ท่อ (50% ของราคาท่อ)	1.00	งาน	3,181.63	3,181.63	954.49	954.49	4,136.12
	อุปกรณ์รองรับท่อ (30% ของราคาท่อ)	1.00	งาน	1,908.99	1,908.99	572.70	572.70	2,481.69
	ทดสอบ ทำความสะอาด และทาสี (10% ของราคาท่อ)	1.00	งาน	636.34	636.34	190.91	190.91	827.25
	รวมท่อร้อยสายไฟและอุปกรณ์				12,090.80		6,228.90	18,319.70
1.5.4	สายไฟฟ้า							
	สาย IEC01 ขนาด 4 sq.mm.	1,560.00	เมตร	16.58	25,864.80	12.20	19,032.00	44,896.80
	สาย IEC01 ขนาด 2.5 sq.mm.	1,092.00	เมตร	10.99	12,001.08	8.54	9,325.68	21,326.76
	สาย IEC01 ขนาด 1.5 sq.mm.	962.00	เมตร	7.43	7,147.66	6.10	5,868.20	13,015.86
	รวมสายไฟฟ้า				45,013.54		34,225.88	79,239.42

ลงชื่อ.....



ตำแหน่ง.....

(นายบุญชัย หล่อพิพัฒน์)
ผู้เสนอราคาและมีอำนาจลงนาม

(นางสาวสุวรรณา กาน์)
ปกริชาการพิเศษชำนาญการ

แบบสรุปราคาที่เสนองานก่อสร้าง

ชื่อโครงการ โครงการก่อสร้างศูนย์สุขภาพประชาชนและผู้สูงอายุ
 ที่ตั้งโครงการ เทศบาลเมืองทับกวาง ตำบลทับกวาง อำเภอแก่งคอย จังหวัดสระบุรี
 โดย บริษัท มารารอเนน (ประเทศไทย) จำกัด

หน่วย : บาท

ลำดับ	รายการ	ปริมาณ	หน่วย	ราคาต่อวัสดุ		ราคาต่อแรง		รวม
				ต่อหน่วย	รวมต่อวัสดุ	ต่อหน่วย	รวมต่อแรง	
กลุ่มงานที่ 2								
2.1	งานครุภัณฑ์จัดจ้างหรือสั่งทำ				74,130.26		22,239.07	96,369.33
2.1.1	งานครุภัณฑ์สร้างกับที่				74,130.26		22,239.07	96,369.33
	ชุด Reception Counter	1.00	ชุด	74,130.26	74,130.26	22,239.07	22,239.07	96,369.33
	รวมงานครุภัณฑ์สร้างกับที่				436.92		22,239.07	96,369.33

ลงชื่อ.....
 (นายบุญชัย หล่อพิพัฒน์)
 ผู้เสนอราคาและมีอำนาจลงนาม



สำเนาถูกต้อง

(นางสาวสุวรรณา กอ)
 ปรึกษากิจการพิเศษสำนักงาน

แบบสรุปราคาที่เสนองานก่อสร้าง

ชื่อโครงการ โครงการก่อสร้างศูนย์สุขภาพประชาชนและผู้สูงอายุ
 ที่ตั้งโครงการ เทศบาลเมืองทับกวาง ตำบลทับกวาง อำเภอแก่งคอย จังหวัดสระบุรี
 โดย บริษัท ภาราธาธอน (ประเทศไทย) จำกัด

หน่วย : บาท

ลำดับ	รายการ	ปริมาณ	หน่วย	ราคาตัววัสดุ		ราคาค่าแรง		รวม
				ต่อหน่วย	รวมตัววัสดุ	ต่อหน่วย	รวมค่าแรง	
3.1	กลุ่มงานที่ 3							
	งานภูมิทัศน์				89,002.27		13,854.47	102,856.74
3.1.1	งานปลูกหญ้า							
	ขอรับหิน สำเร็จรูป ขนาด 0.15 x 0.30 x 1.00 เมตร	133.00	ท่อน	244.05	32,458.65	61.01	8,114.33	40,572.98
	ทรายถม	20.00	ลบ.ม.	533.15	10,663.00	136.67	2,733.40	13,396.40
	ดินปลูก	22.00	ลบ.ม.	1,159.24	25,503.28	136.67	3,006.74	28,510.02
	งานปลูกหญ้าขนาดเล็กน้อย	334.00	ตร.ม.	61.01	20,377.34	-	-	20,377.34
	รวมงานปลูกหญ้า				89,002.27		13,854.47	102,856.74

สำหรับถูกส่ง

ลงชื่อ.....
 (นายบุญชัย ท่อพิพัฒน์)
 ผู้เสนอราคาและมีอำนาจลงนาม



นางสาวสุวรรณา กานต์
 วิศวกรที่ปรึกษาโครงการ

แบบสรุปราคาที่เสนองานก่อสร้าง

ชื่อโครงการ โครงการก่อสร้างศูนย์สุขภาพประชาชนและผู้สูงอายุ
ที่ตั้งโครงการ เทศบาลเมืองทับกวาง ตำบลทับกวาง อำเภอแก่งคอย จังหวัดสระบุรี
โดย บริษัท มารารอน (ประเทศไทย) จำกัด

ลำดับที่	รายการ	ค่างานต้นทุน (บาท)	Factor F	ค่าก่อสร้าง (บาท)	หมายเหตุ
1	เครื่องปรับอากาศ	792,690.35	1.0000	792,690.35	Factor F
2	เครื่องออกกำลังกาย	21,484,089.05	1.0000	21,484,089.05	- ดอกเบี้ยเงินกู้ 7% - ภาษี 7% - เงินล่วงหน้าจ่าย 0% - เงินประกันผลงานหัก 0% - พื้นที่ปกติ
สรุป	คิดเป็นเงิน (ตัวอักษร)			22,276,779.40	
(ยี่สิบสองล้านสองแสนเจ็ดหมื่นหกพันเจ็ดร้อยเจ็ดสิบเก้าบาทสี่สิบสตางค์)					

ลงชื่อ



(นายบุญชัย หล่อพิพัฒน์)

ผู้เสนอราคาและมีอำนาจลงนาม



แบบใช้แทนการยื่นซองประมูล
ในเอกสารประกวดราคา
กรณี ไม่ขอใช้
แทนซองประมูล

แบบสรุปราคาที่เสนองานก่อสร้าง

ชื่อโครงการ โครงการก่อสร้างศูนย์สุขภาพประชาชนและผู้สูงอายุ
 ที่ตั้งโครงการ เทศบาลเมืองทับกวาง ตำบลทับกวาง อำเภอแก่งคอย จังหวัดสระบุรี
 โดย บริษัท มารารอน (ประเทศไทย) จำกัด

วันที่ : ปีที่

ลำดับ	รายการ	ปริมาณ	หน่วย	ราคาต่ำสุด		ราคาค่าแรง		รวม
				ต่อหน่วย	รวมค่าวัสดุ	ต่อหน่วย	รวมค่าแรง	
1	ครุภัณฑ์ - เครื่องปรับอากาศ							
1.1	เครื่องปรับอากาศแบบแขวน ขนาด 30,000 บีทียู (ระบบ Inverter)	16.00	ชุด	46,997.85	751,965.60	-	-	751,965.60
1.2	เครื่องปรับอากาศแบบแขวน ขนาด 24,000 บีทียู (ระบบ Inverter)	1.00	ชุด	40,724.75	40,724.75	-	-	40,724.75
	รวมครุภัณฑ์ - เครื่องปรับอากาศ				792,690.35		-	792,690.35

ลงชื่อ.....

(นายบุญชัย หล่อพิพัฒน์)



ฝ่ายถูกฟ้อง

(นางสาวสุวรรณา ชาติ)
 พนักงานการพัสดุสำนักงานราชการ

แบบสรุปราคาประเมินงานก่อสร้าง

ชื่อโครงการ โครงการก่อสร้างศูนย์สุขภาพประชาชนและผู้สูงอายุ
 ที่ตั้งโครงการ เขตบางพลีเมืองทีบกวาง ตำบลทีบกวาง อำเภอแก่งคอย จังหวัดสระบุรี
 โดย บริษัท มาราราชอน (ประเทศไทย) จำกัด

หน่วย : บาท

ลำดับ	รายการ	ปริมาณ	หน่วย	ราคาต่อวัสดุ		ราคาต่อแรง		รวม
				ต่อหน่วย	รวมต่อวัสดุ	ต่อหน่วย	รวมต่อแรง	
2	ครุภัณฑ์ - เครื่องออกกำลังกาย							
2.1	หมวดเครื่องฝึกสมรรถภาพของหัวใจ							
	เครื่องฝึกสมรรถภาพของหัวใจชนิดสายพานแข็ง	3.00	เครื่อง	876,231.01	2,628,693.03	-	-	2,628,693.03
	เครื่องฝึกสมรรถภาพของหัวใจชนิดสายพาน	4.00	เครื่อง	724,882.02	2,899,528.08	-	-	2,899,528.08
	จักรยานเสือภูเขาแบบจางปั่น	5.00	เครื่อง	204,122.00	1,020,610.00	-	-	1,020,610.00
	เครื่องบริหารร่างกายส่วนบนและส่วนล่าง	5.00	เครื่อง	214,079.17	1,070,395.85	-	-	1,070,395.85
	เครื่องปั่นทดสอบสมรรถภาพแบบมีน้ำหนัก	4.00	เครื่อง	322,612.33	1,290,449.32	-	-	1,290,449.32
	เครื่องฝึกกล้ามเนื้อเลียนแบบการเดินตามธรรมชาติแบบจางปั่น	5.00	เครื่อง	193,169.11	965,845.55	-	-	965,845.55
2.2	หมวดเครื่องฝึกความแข็งแรงของกล้ามเนื้อ							
	เครื่องฝึกความแข็งแรงกล้ามเนื้อช่วงขาและหลังส่วนบนแบบจูกเบียวปรับได้	1.00	เครื่อง	692,023.35	692,023.35	-	-	692,023.35
	เครื่องฝึกความแข็งแรงกล้ามเนื้ออก	2.00	เครื่อง	258,886.43	517,772.86	-	-	517,772.86
	เครื่องฝึกความแข็งแรงกล้ามเนื้อไหล่และแขนจูกเบียวปรับได้	1.00	เครื่อง	689,036.20	689,036.20	-	-	689,036.20
	เครื่องฝึกความแข็งแรงกล้ามเนื้อท้อง	2.00	เครื่อง	238,972.09	477,944.18	-	-	477,944.18
	เครื่องฝึกความแข็งแรงกล้ามเนื้อหลังส่วนล่างแบบจูกเบียวปรับได้	1.00	เครื่อง	653,190.39	653,190.39	-	-	653,190.39
	เครื่องฝึกความแข็งแรงกล้ามเนื้อขาส่วนหน้าแบบจูกเบียวปรับได้	1.00	เครื่อง	656,177.54	656,177.54	-	-	656,177.54
	เครื่องฝึกความแข็งแรงกล้ามเนื้อต้นขาส่วนหลังทางบั้นเอวแบบจูกเบียวปรับได้	1.00	เครื่อง	656,177.54	656,177.54	-	-	656,177.54
	อุปกรณ์ฝึกความแข็งแรงกล้ามเนื้อรวมแบบตั้ง	2.00	เครื่อง	565,567.29	1,131,134.58	-	-	1,131,134.58

ลงชื่อ.....

ฝ่ายบัญชี

(นายบุญชัย หล่อพิพัฒน์)
 ผู้เสนอราคาและยื่นอำนาจลงนาม

(นางสาวสุวรรณา กาศ)
 ผู้รับทราบฝ่ายบัญชี

แบบสรุปราคาที่ใช้เสนองานก่อสร้าง

ชื่อโครงการ โครงการก่อสร้างศูนย์สุขภาพประชาชนและผู้สูงอายุ
ที่ตั้งโครงการ เทศบาลเมืองทับกวาง ตำบลทับกวาง อำเภอแก่งคอย จังหวัดสระบุรี
โดย บริษัท มารธาอิน (ประเทศไทย) จำกัด

หน่วย : บาท

ลำดับ	รายการ	ปริมาณ	หน่วย	ราคาค่าวัสดุ		ราคาค่าแรง		รวม
				ต่อหน่วย	รวมค่าวัสดุ	ต่อหน่วย	รวมค่าแรง	
2.3	หมวดเครื่องฝึกความแข็งแรงของกล้ามเนื้อแบบ FREE WEIGHT							
	อุปกรณ์ช่วยฝึกยกน้ำหนักแบบ SMITH พร้อมชุดแผ่นน้ำหนัก 150 กก.	2.00	เครื่อง	177,237.64	354,475.28	-	-	354,475.28
	เก้าอี้ฝึกบาร์เบลแบบราบ พร้อมชุดแผ่นน้ำหนัก 150 กก.	1.00	ตัว	149,357.56	149,357.56	-	-	149,357.56
	เก้าอี้ฝึกบาร์เบลแบบลาดเอียง พร้อมชุดแผ่นน้ำหนัก 150 กก.	1.00	ตัว	149,357.56	149,357.56	-	-	149,357.56
	เก้าอี้ฝึกบาร์เบลแบบมีความชัน พร้อมชุดแผ่นน้ำหนัก 150 กก.	1.00	ตัว	151,348.98	151,348.98	-	-	151,348.98
	ม้าฝึกกล้ามเนื้อหลังแบบ 45 องศา	2.00	เครื่อง	67,708.76	135,417.52	-	-	135,417.52
	เก้าอี้ฝึกกล้ามเนื้อท้อง	2.00	เครื่อง	79,657.36	159,314.72	-	-	159,314.72
	เก้าอี้ฝึกกล้ามเนื้อขาปรับได้	2.00	เครื่อง	77,665.93	155,331.86	-	-	155,331.86
	เก้าอี้ฝึกกล้ามเนื้อขาแบบราบ	1.00	ชุด	40,824.40	40,824.40	-	-	40,824.40
	อุปกรณ์ยึดเหยียดกล้ามเนื้อ	3.00	เครื่อง	51,777.29	155,331.87	-	-	155,331.87
2.4	คิมเบลทุ่มยกน้ำหนัก 2.5-25 กิโลกรัม พร้อมชั้นวาง	1.00	ชุด	94,593.12	94,593.12	-	-	94,593.12
	หมวดเครื่องออกกำลังกายสำหรับผู้สูงอายุ							
	เครื่องกายภาพบำบัดและฟื้นฟูสมรรถภาพการเดิน	4.00	เครื่อง	247,933.55	991,734.20	-	-	991,734.20
	เครื่องทดสอบสมรรถภาพร่างกายแบบมีน้ำหนัก	3.00	เครื่อง	94,593.12	283,779.36	-	-	283,779.36
	เครื่องทดสอบสมรรถภาพร่างกายแบบมีน้ำหนักและมีเซนเซอร์	3.00	เครื่อง	97,579.40	292,738.20	-	-	292,738.20
	อุปกรณ์ฝึกความแข็งแรงกล้ามเนื้อรวม	10.00	เครื่อง	178,233.35	1,782,333.50	-	-	1,782,333.50
	เครื่องออกกำลังกายกลางแจ้งพร้อมโต๊ะส่วนบนและส่วนล่าง	3.00	เครื่อง	189,186.20	567,558.60	-	-	567,558.60
	แผ่นยางรองพื้นพร้อมติดตั้ง	355.00	ตร.ม.	1,891.87	671,613.85	-	-	671,613.85
รวมครุภัณฑ์ - เครื่องออกกำลังกาย				21,484,089.05				21,484,089.05

ลงชื่อ: 

(นายบุญชัย หล่อพิพัฒน์)

ผู้เสนอราคาและมีอำนาจลงนาม

ช่างภาพ

นางสาวสุวรรณา กอ
ผู้อำนวยการศูนย์สุขภาพ

แบบสรุปราคากลางงานก่อสร้าง
(ค่าใช้จ่ายพิเศษตามข้อกำหนดและค่าใช้จ่ายอื่นที่จำเป็นต่อผล)

ชื่อโครงการ โครงการก่อสร้างศูนย์สุขภาพประชาชนและผู้สูงอายุ
ที่ตั้งโครงการ เทศบาลเมืองทับกวาง ตำบลทับกวาง อำเภอแก่งคอย จังหวัดสระบุรี
โดย บริษัท มารารอน (ประเทศไทย) จำกัด

หน่วย : บาท

ลำดับ	รายการ	ปริมาณ	หน่วย	ราคาค่าวัสดุ		ราคาค่าแรง		รวม
				ต่อหน่วย	รวมค่าวัสดุ	ต่อหน่วย	รวมค่าแรง	
3	ค่าใช้จ่ายพิเศษ ๆ							
3.1	ค่าพาหนะไป - กลับของพนักงาน	180.00	วัน	497.86	89,614.80	-	-	89,614.80
3.2	งานเช่ารถขนและเคลื่อนย้ายเครื่องจักรกลหนัก	1.00	95,587.87	95,587.87	-	-	95,587.87	
3.3	งานขึ้นบันไดที่ก่อสร้าง	178.00	เมตร	1,169.97	208,254.66	-	-	208,254.66
3.4	ค่าขนส่งวัสดุก่อสร้าง	60.00	เที่ยว	1,493.58	89,614.80	-	-	89,614.80
	รวมค่าใช้จ่ายพิเศษ ๆ				483,072.13			483,072.13

ลงชื่อ.....
(นายบุญชัย หล่อพิพัฒน์)
ผู้เสนอราคาและสมัครเข้างาน

ฝ่ายก่อสร้าง

นางสาวอรุณฉกา ภาณุ
นักวิชาการพิเศษชำนาญการ

แบบสรุปราคาที่เสนองานก่อสร้าง

อาคารศูนย์เสริมสร้างสุขภาพประชาชนและผู้สูงอายุ จำนวน 3 แห่ง ด้วยวิธีประกวดราคาอิเล็กทรอนิกส์ (e-bidding)

ชื่อโครงการ โครงการก่อสร้างศูนย์สุขภาพประชาชนและผู้สูงอายุ
 ที่ตั้งโครงการ ตำบลชลสิทธิ์ อำเภอหนองแค จังหวัดสระบุรี
 โดย บริษัท มารารอน (ประเทศไทย) จำกัด

ลำดับที่	รายการ	ค่าก่อสร้าง (บาท)	หมายเหตุ
1	ค่างานต้นทุน - งานก่อสร้างอาคาร	10,693,154.92	
2	ครุภัณฑ์จัดซื้อหรือสั่งซื้อ - เครื่องปรับอากาศ	792,690.35	
3	ครุภัณฑ์จัดซื้อหรือสั่งซื้อ - เครื่องออกกำลังกาย	21,484,089.05	
4	ค่าใช้จ่ายพิเศษตามข้อกำหนด ฯ	500,621.64	
สรุป	รวมค่าก่อสร้างเป็นเงิน (ตัวอักษร) สามสิบสามล้านสี่แสนเจ็ดหมื่นห้าร้อยห้าสิบบาทเก้าสิบหกสตางค์	33,470,555.96	

ลงชื่อ

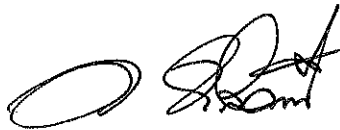

(นายบุญชัย หล่อพิพัฒน์)

ผู้เสนอราคาและมีอำนาจลงนาม



สำเนาถูกต้อง



(นางสาวสุวรรณา ภาณี
 นักวิชาการพัสดุชำนาญการ

แบบสรุปราคาที่เสนองานก่อสร้าง

ชื่อโครงการ โครงการก่อสร้างศูนย์สุขภาพประชาชนและผู้สูงอายุ

ที่ตั้งโครงการ ตำบลชลสิทธิ์ อำเภอนองแคว จังหวัดสระบุรี

โดย บริษัท มารารอน (ประเทศไทย) จำกัด

ลำดับที่	รายการ	ค่างานต้นทุน (บาท)	Factor F	ค่าก่อสร้าง (บาท)	หมายเหตุ
1	งานก่อสร้างอาคาร กลุ่มงานที่ 1	10,596,785.59	1.0000	10,596,785.59	Factor F - ดอกเบี้ยเงินกู้ 7%
2	กลุ่มงานที่ 2	96,369.33	1.0000	96,369.33	- ภาษี 7%
					- เงินล่วงหน้าจ่าย 0%
					- เงินประกันผลงานหัก 0%
					- พื้นที่ปกติ
สรุป		คิดเป็นเงินประมาณ		10,693,154.92	
	(ตัวอักษร)	(สิบล้านหกแสนเก้าหมื่นสามพันหนึ่งร้อยห้าสิบบาทเก้าสิบสองสตางค์)			

ราคาเฉลี่ยต่อตารางเมตร 13,887.21 บาทต่อตารางเมตร

ลงชื่อ



(นายบุญชัย หล่อพิพัฒน์)

ผู้เสนอราคาและมีอำนาจลงนาม



สำเนาถูกต้อง

 (นางสาววรรณตา ภาษี)
 นักวิชาการพัสดุชำนาญการ



แบบสรุปราคาที่เสนอของงานก่อสร้าง

ชื่อโครงการ โครงการก่อสร้างศูนย์สุขภาพประชาชนและผู้สูงอายุ
ที่ตั้งโครงการ ตำบลชลบุรี อำเภอหนองแคว จังหวัดสระบุรี

โดย บริษัท มารารอบ (ประเทศไทย) จำกัด

หน่วย : บาท

ลำดับ	รายการ	ปริมาณ	หน่วย	ราคาต่อวัสดุ		ราคาต่อแรง		รวม
				ต่อหน่วย	รวมต่อวัสดุ	ต่อหน่วย	รวมต่อแรง	
1.1	กลุ่มงานที่ 1							
1.1	งานโครงสร้างวิศวกรรม				4,605,575.32		1,119,936.48	5,725,511.80
1.1.1	งานเจาะสำรวจดิน							
	งานทดสอบดิน (Bearng Test)	1.00	จุด	21,964.52	21,964.52	-	-	21,964.52
	รวมงานเจาะสำรวจดิน				21,964.52		-	21,964.52
1.1.2	งานดิน							
	งานปรับระดับและบดอัดดินเดิม	1,313.00	ตร.ม.	-	-	13.72	18,008.27	18,008.27
	งานถมหินคลุกปรับระดับ	356.00	ลบ.ม.	301.22	107,234.32	136.67	48,654.52	155,888.84
	งานชุดดิน	126.00	ลบ.ม.	-	-	136.67	17,220.42	17,220.42
	งานชุดดินฐานรากและถมดิน	103.00	ลบ.ม.	-	-	136.67	14,077.01	14,077.01
	รวมงานดิน				107,234.32		97,960.22	205,194.54
1.1.3	งานเสาเข็ม							
	เสาเข็มเจาะ ขนาด 0.35 เมตร ยาว 8.00 เมตร	59.00	ต้น	14,032.89	827,940.51	-	-	827,940.51
	งานตัดหัวเสาเข็มเจาะ ขนาด 0.35 เมตร	59.00	ต้น	-	-	427.09	25,198.31	25,198.31
	รวมงานเสาเข็ม				827,940.51		25,198.31	853,138.82

ลงชื่อ.....



นายบุญชัย หล่อพิพฒน์

(นายบุญชัย หล่อพิพฒน์)
 ผู้เสนอราคาและผู้อำนวยการงาน

นางสาวอรุณภา กษิ
 บริษัทการก่อสร้างและการ

แบบสรุปราคาที่ใช้ในงานก่อสร้าง

ชื่อโครงการ ก่อสร้างศูนย์สุขภาพประชาชนและผู้สูงอายุ
ที่ตั้งโครงการ ตำบลชลบุรี อำเภอหนองแค จังหวัดสระบุรี
โดย บริษัท มาราวอน (ประเทศไทย) จำกัด

หน่วย : บาท

ลำดับ	รายการ	ปริมาณ	หน่วย	ราคาตัววัสดุ		ราคาค่าแรง		รวม
				ต่อหน่วย	รวมค่าวัสดุ	ต่อหน่วย	รวมค่าแรง	
1.1.4	งานฐานรากและตอม่อ ค.ส.ล.							
	ทรายหยาบ	5.00	ลบ.ม.	533.15	2,665.75	136.67	683.35	3,349.10
	คอนกรีตหยาบ	2.00	ลบ.ม.	1,715.21	3,430.42	511.29	1,022.58	4,453.00
	คอนกรีตผสมเสร็จ ระบุทรงกระบอก 240 กก./ตร.ซม.	29.00	ลบ.ม.	2,689.49	77,995.21	511.29	14,827.41	92,822.62
	เหล็กเสริมคอนกรีต SR24 - RB6	0.15	ตัน	26,710.38	4,006.56	5,369.11	805.37	4,811.92
	เหล็กเสริมคอนกรีต SR24 - RB9	0.26	ตัน	26,056.35	6,774.65	5,369.11	1,395.97	8,170.62
	เหล็กเสริมคอนกรีต SR24 - RB12	0.07	ตัน	26,708.68	1,869.61	4,392.90	307.50	2,177.11
	เหล็กเสริมคอนกรีต SD40 - DB12	1.41	ตัน	26,811.32	37,803.96	4,392.90	6,193.99	43,997.95
	เหล็กเสริมคอนกรีต SD40 - DB20	1.20	ตัน	26,497.69	31,797.23	3,782.78	4,539.34	36,336.56
	ลาดผูกเหล็ก	93.00	กก.	49.84	4,635.12	-	-	4,635.12
	ค่าแรงไม้แบบ	181.00	ตร.ม.	-	-	169.61	30,699.80	30,699.80
	ไม้แบบ	145.00	ตร.พ.	348.87	50,586.15	-	-	50,586.15
	ไม้คร่าวยึดไม้แบบ	44.00	ตร.พ.	348.87	15,350.28	-	-	15,350.28
	ตะปู	46.00	กก.	74.13	3,409.98	-	-	3,409.98
	รวมงานฐานรากและตอม่อ ค.ส.ล.				240,324.91		60,475.30	300,800.22

ลงชื่อ.....
(นายบุญชัย หล่อพิพัฒน์)
ผู้เสนอราคาและมีอำนาจลงนาม



บุญชัย

นางสาวสุรภมา ทก
ผู้จัดการฝ่ายช่างก่อสร้าง

แบบสรุปราคาที่ใช้ในงานก่อสร้าง

ชื่อโครงการ โครงการก่อสร้างศูนย์สุขภาพประชาชนและผู้สูงอายุ
ที่ตั้งโครงการ ตำบลชลสิทธิ์ อำเภอหนองแค จังหวัดสระบุรี
โดย บริษัท มารารอน (ประเทศไทย) จำกัด

หน่วย : บาท

ลำดับ	รายการ	ปริมาณ	หน่วย	ราคาค่าวัสดุ		ราคาค่าแรง		รวม
				ต่อหน่วย	รวมค่าวัสดุ	ต่อหน่วย	รวมค่าแรง	
1.1.5	งานคาน ค.ส.ล.							
	คอนกรีตผสมเสร็จ รูปทรงกระบอก 240 กก./ตร.ซม.	81.00	ลบ.ม.	2,689.49	217,848.69	511.29	41,414.49	259,263.18
	เหล็กเสริมคอนกรีต SR24 - RB6	0.96	ตัน	26,710.38	25,641.96	5,369.11	5,154.35	30,796.31
	เหล็กเสริมคอนกรีต SR24 - RB9	0.82	ตัน	26,056.35	21,366.21	5,369.11	4,402.67	25,768.88
	เหล็กเสริมคอนกรีต SD40 - DB12	0.44	ตัน	26,811.32	11,796.98	4,392.90	1,932.88	13,729.86
	เหล็กเสริมคอนกรีต SD40 - DB16	5.14	ตัน	26,492.00	136,168.88	4,392.90	22,579.51	158,748.39
	เหล็กเสริมคอนกรีต SD40 - DB20	4.43	ตัน	26,497.69	117,384.77	3,782.78	16,757.72	134,142.48
	วางผูกเหล็ก	354.00	กก.	49.84	17,643.36	-	-	17,643.36
	คานรับแบบ	612.00	ตร.ม.	-	-	169.61	103,802.52	103,802.52
	ไม้แบบ	490.00	ตร.ฟ.	348.87	170,946.30	-	-	170,946.30
	ไม้ค้ำยันไม้แบบ	147.00	ตร.ฟ.	348.87	51,283.89	-	-	51,283.89
	ตะปู	153.00	กก.	74.13	11,341.89	-	-	11,341.89
	รวมงานคาน ค.ส.ล.				781,422.93		196,044.12	977,467.05

ลงชื่อ.....

(Handwritten Signature)

(นายบุญชัย หล่อพิพัฒน์)

ผู้เสนอราคาและมีอำนาจลงนาม



ผู้ควบคุมงาน

(Handwritten Signature)

นางสาวสุรพรดา ภาณี
ผู้อำนวยการสำนักงานก่อสร้าง

แบบสรุปราคาที่ใช้เสนองานก่อสร้าง

ชื่อโครงการ โครงสร้างก่อสร้างศูนย์สุขภาพประชาชนและผู้สูงอายุ
ที่ตั้งโครงการ ตำบลชลสิทธิ์ อำเภอหนองแคน จังหวัดสระบุรี

โดย บริษัท มารารอน (ประเทศไทย) จำกัด

หน่วย : บาท

ลำดับ	รายการ	ปริมาณ	หน่วย	ราคาตัววัสดุ		ราคาค่าแรง		รวม
				ต่อหน่วย	รวมค่าวัสดุ	ต่อหน่วย	รวมค่าแรง	
1.1.6	งานเสา ค.ส.ล.							
	คอนกรีตผสมเสร็จ รูปทรงระบอบอก 240 กก./ตร.ซม.	1.00	ลบ.ม.	2,689.49	2,689.49	511.29	511.29	3,200.78
	เหล็กเสริมคอนกรีต SR24 - RB6	0.01	ตัน	26,710.38	267.10	5,369.11	53.69	320.79
	เหล็กเสริมคอนกรีต SD40 - DB12	0.02	ตัน	26,811.32	536.23	4,392.90	87.86	624.08
	ลวดผูกเหล็ก	1.00	กก.	49.84	49.84	-	-	49.84
	ค่าแรงไม้แบบ	4.00	ตร.ม.	-	-	169.61	678.44	678.44
	ไม้แบบ	4.00	ตร.ม.	348.87	1,395.48	-	-	1,395.48
	ไม้คร่าวยึดไม้แบบ	2.00	ตร.ม.	348.87	697.74	-	-	697.74
	ตะปู	1.00	กก.	74.13	74.13	-	-	74.13
	เหล็กแผ่น ขนาด 250 x 250 x 10 มม.	29.14	กก.	33.81	985.22	17.08	497.71	1,482.93
	J-Bolt M16 x 500 มม.	12.00	ชุด	89.81	1,077.72	6.10	73.20	1,150.92
	รวมงานเสา ค.ส.ล.				7,772.95	0.20	1,902.19	9,675.14

ลงชื่อ.....
(นายบุญชัย หล่อพิพัฒน์)
ผู้เสนอราคาและมีอำนาจลงนาม



นางบุญชัย

(นางสาวอรุณรดา ภาณี)
ผู้จัดการฝ่ายสนับสนุนงาน

แบบสรุปราคาที่ใช้ในงานก่อสร้าง

ชื่อโครงการ โครงการก่อสร้างศูนย์สุขภาพประชาชนและผู้สูงอายุ
ที่ตั้งโครงการ ตำบลชลสิทธิ์ อำเภอหนองแค จังหวัดสระบุรี

โดย บริษัท มารารอน (ประเทศไทย) จำกัด

หน่วย : บาท

ลำดับ	รายการ	ปริมาณ	หน่วย	ราคาต่อวัสดุ		ราคาค่าแรง		รวม
				ต่อหน่วย	รวมค่าวัสดุ	ต่อหน่วย	รวมค่าแรง	
1.1.7	งานเสาเหล็ก							
	WF 300 x 150 x 6.5 x 9 mm. (36.70 kg/m)	880.80	กก.	48.77	42,956.62	-	-	42,956.62
	WF 350 x 175 x 7 x 11 mm. (49.60 kg/m)	5,059.20	กก.	48.80	246,888.96	-	-	246,888.96
	Steel Pipe 139.80 x 4.5 mm. (15.00 kg/m)	360.00	กก.	35.06	12,621.60	-	-	12,621.60
	ค่าแรงเชื่อมประกอบเหล็กรูปพรรณ	6,300.00	กก.	-	-	14.64	92,232.00	92,232.00
	งานทาสีเหล็กกันสนิมและสีน้ำมัน	181.00	ตร.ม.	107.25	19,412.25	46.37	8,392.97	27,805.22
	เหล็กแผ่น ขนาด 350 x 300 x 10 มม.	261.08	กก.	33.81	8,827.11	17.08	4,459.25	13,286.36
	เหล็กแผ่น ขนาด 300 x 250 x 10 มม.	94.26	กก.	39.72	3,744.01	17.08	1,609.96	5,353.97
	เหล็กแผ่น ขนาด 500 x 300 x 20 มม.	377.01	กก.	39.72	14,974.84	17.08	6,439.33	21,414.17
	เหล็กแผ่น ขนาด 400 x 250 x 20 มม.	62.84	กก.	39.72	2,496.00	17.08	1,073.31	3,569.31
	เหล็กแผ่น Stiffener ทน 10 มม.	58.75	กก.	33.81	1,986.34	17.08	1,003.45	2,989.79
	เหล็กแผ่น เสริมเสา ทน 10 มม.	80.81	กก.	33.81	2,732.19	17.08	1,380.23	4,112.42
	เหล็กเหลาขาว ขนาด 25 มม. ยาว 0.70 ม.	0.37	ตัน	39,008.04	14,432.97	3,782.78	1,399.63	15,832.60
	Bolt M16 x 500 mm.	116.00	ชุด	19.83	2,300.28	6.10	707.60	3,007.88
	รวมงานเสาเหล็ก				373,373.17		118,697.73	492,070.90

ลงชื่อ.....
(นายบุญชัย หล่อพิพัฒน์)
ผู้เสนอราคาและมีอำนาจลงนาม



ฝ่ายถูกต้อง

ในนามของ บริษัท มารารอน (ประเทศไทย) จำกัด
ผู้อำนวยการฝ่ายบัญชีและการเงิน

แบบสรุปราคาที่ใช้ในงานก่อสร้าง

ชื่อโครงการ โครงการก่อสร้างศูนย์สุขภาพประชาชนและผู้สูงอายุ
ที่ตั้งโครงการ ตำบลชลสิทธิ์ อำเภอหนองแวง จังหวัดสระบุรี
โดย บริษัท มารารอน (ประเทศไทย) จำกัด

หน่วย : บาท

ลำดับ	รายการ	ปริมาณ	หน่วย	ราคาต่อวัสดุ		ราคาต่อแรง		รวม
				ต่อหน่วย	รวมต่อวัสดุ	ต่อหน่วย	รวมต่อแรง	
1.1.8	งานพิมพ์และบันได ค.ส.ล.							
	ทรายหยาบ	164.00	ลบ.ม.	533.15	87,436.60	136.67	22,413.88	109,850.48
	คอนกรีตหยาบ	69.00	ลบ.ม.	1,715.21	118,349.49	511.29	35,279.01	153,628.50
	แผ่นพื้นคอนกรีตสำเร็จรูปอัดแรง หนา 5 ซม.	660.00	ตร.ม.	307.92	203,227.20	30.51	20,136.60	223,363.80
	คอนกรีตผสมเสร็จ ระบุทรงกระบอก 240 กก./ตร.ซม.	103.00	ลบ.ม.	2,689.49	277,017.47	511.29	52,662.87	329,680.34
	ตะแกรง Wiremesh ขนาด 4.00 มม. @ 0.20 x 0.20 เมตร	1,074.00	ตร.ม.	39.05	41,939.70	6.10	6,551.40	48,491.10
	เหล็กเสริมคอนกรีต SR24 - RB6	0.25	ตัน	26,710.38	6,677.60	5,369.11	1,342.28	8,019.87
	เหล็กเสริมคอนกรีต SR24 - RB9	3.47	ตัน	26,056.35	90,415.53	5,369.11	18,630.81	109,046.35
	ลวดผูกเหล็ก	112.00	กก.	49.84	5,582.08	-	-	5,582.08
	คาน้ำแรงไม่แบบ	39.00	ตร.ม.	-	-	169.61	6,614.79	6,614.79
	ไม้แบบ	32.00	ตร.พ.	348.87	11,163.84	-	-	11,163.84
	ไม้คร่าวต่อไม้แบบ	10.00	ตร.พ.	348.87	3,488.70	-	-	3,488.70
	ตะปู	10.00	กก.	74.13	741.30	-	-	741.30
	รวมงานพิมพ์ บันได และขอบทางเดิน ค.ส.ล.				846,039.51		163,631.64	1,009,671.15

ลงชื่อ.....

(Signature)



นางอุษณีย์

(นายบุญชัย หล่อพิพัฒน์)

ผู้เสนอราคาและมอบอำนาจลงนาม

นางอุษณีย์
ผู้จัดการฝ่ายขายและลูกค้าสัมพันธ์

แบบสรุปราคาที่เสนองานก่อสร้าง

ชื่อโครงการ โครงการก่อสร้างศูนย์สุขภาพประชาชนและผู้สูงอายุ
ที่ตั้งโครงการ ตำบลชลสิทธิ์ อำเภอหนองแค จังหวัดสระบุรี

โดย บริษัท มารารอน (ประเทศไทย) จำกัด

หน่วย : บาท

ลำดับ	รายการ	ปริมาณ	หน่วย	ราคาต่อวัสดุ		ราคาค่าแรง		รวม
				ต่อหน่วย	รวมค่าวัสดุ	ต่อหน่วย	รวมค่าแรง	
1.1.9	งานโครงสร้างคานเหล็ก							
	Steel Pipe 42.7 x 2.3 mm. (2.29 kg/m)	439.68	กก.	35.56	15,635.02	-	-	15,535.02
	Steel Pipe 60.5 x 2.3 mm. (3.30 kg/m)	3,069.00	กก.	35.06	107,599.14	-	-	107,599.14
	Steel Pipe 165.2 x 6.0 mm. (23.57 kg/m)	19,233.12	กก.	36.34	698,931.58	-	-	698,931.58
	C 250 x 1.9 mm. (6.50 kg/m)	5,849.70	กก.	65.71	384,383.79	-	-	384,383.79
	ค่าแรงเชื่อมประกอบเหล็กรูปพรรณ	28,591.50	กก.	-	-	14.64	418,579.56	418,579.56
	งานทาสีเหล็กกันสนิมและสีน้ำมัน	746.00	ตร.ม.	107.25	80,008.50	46.37	34,592.02	114,600.52
	เหล็กเส้นกลมผิวเรียบ SR24 - RB15	0.65	26,640.26	17,316.17	4,392.90	2,855.39	20,171.55	
	Tura Buckle Dia. 15 mm.	56.00	ชุด	217.20	12,163.20	-	-	12,163.20
	Zag Rod Dia. 12 mm.	342.00	ชุด	244.05	83,465.10	-	-	83,465.10
	รวมงานโครงสร้างคานเหล็ก				1,399,502.50		456,026.97	1,855,529.46

ลงชื่อ.....



นางอุบล

(นายบุญชัย หล่อพิพัฒน์)
 ผู้เสนอราคาและมีอำนาจลงนาม

นางอุบล
 (นางสาวอุบลมา กาอิ)
 นักวิชาการพิเศษชำนาญการ

แบบสรุปราคาที่ใช้ในงานก่อสร้าง

ข้อโครงการ ก่อสร้างศูนย์สุขภาพประชาชนและผู้สูงอายุ
ที่ตงโครงการ ตำบลชลสิทธิ์ อำเภอหนองแคน จังหวัดสระบุรี
โดย บริษัท มารารอบ (ประเทศไทย) จำกัด

หน่วย : บาท

ลำดับ	รายการ	ปริมาณ	หน่วย	ราคาค่าวัสดุ		ราคาค่าแรง		รวม
				ต่อหน่วย	รวมค่าวัสดุ	ต่อหน่วย	รวมค่าแรง	
1.2	งานสถาปัตยกรรม				2,597,932.03		655,660.67	3,253,592.69
1.2.1	งานผนังหลังคา							
	หลังคาเหล็กโรน (Metal Sheet) แผ่นเหล็กหนา 0.40 ม.	1,020.00	ตร.ม.	861.74	878,974.80	85.42	87,128.40	966,103.20
	รวมเหล็กปู หนา 25 มม. ประกอบถ่างแผ่นเหล็ก หนา 0.28 มม.			-	-	-	-	-
	ครอบข้างหลังคาเหล็กโรน (Metal Sheet)	93.00	เมตร	84.43	7,851.99	61.01	5,673.93	13,525.92
	สกรูมเหล็ก ลอนมาตรฐาน เบอร์ 12-14 x 75	4,375.00	ตัว	3.66	16,016.04	-	-	16,016.04
	ไม้เชิงชาย ผิวเรียบ ขนาด 1.6x20x300 ซม.	24.00	เมตร	111.46	2,675.04	89.08	2,137.92	4,812.96
	รวมงานผนังหลังคา				905,517.87		94,940.25	1,000,458.12
1.2.2	งานฝ้าเพดาน							
	ฝ้ายิปซัมบอร์ด หนา 9 มม. ฉาบเรียบ โครงสร้างเหล็กชุบสังกะสี	11.00	ตร.ม.	331.38	3,645.18	91.52	1,006.72	4,651.90
	ฝ้ายิปซัมบอร์ด สีขาว หนา 9 มม. ขนาด 0.60 x 0.60 ม.	20.00	ตร.ม.	340.94	6,818.80	63.45	1,269.00	8,087.80
	โครงสร้างเหล็กชุบสังกะสี T-Bar			-	-	-	-	-
	ฝ้ายิปซัมบอร์ด ชนิดกันชื้น สีขาว หนา 9 มม. ขนาด 0.60 x 0.60 ม.	83.00	ตร.ม.	387.58	32,169.14	63.45	5,266.63	37,435.77
	โครงสร้างเหล็กชุบสังกะสี T-Bar				-			-
	รวมงานฝ้าเพดาน				42,633.12		7,542.35	50,175.47
1.2.3	งานผนังก่อ							
	ผนังก่ออิฐมวลเบา	489.00	ตร.ม.	327.67	160,230.63	68.33	33,413.37	193,644.00
	เสาเอ็นและคานทับหลัง	474.00	เมตร	97.39	46,162.86	56.13	26,605.62	72,768.48
	รวมงานผนังก่อ				206,393.49		60,018.99	266,412.48

ลงชื่อ.....
(นายบุญชัย หล่อพิพัฒน์)



นางอุกคอง

นางสาวอุกคอง กาศี
วิศวกรรมการควบคุมราคาก่อสร้าง

ผู้เสนอราคาและสีอำนาจลงนาม

แบบสรุปราคาเพื่อเสนองานก่อสร้าง

ชื่อโครงการ โครงการก่อสร้างศูนย์สุขภาพประชาชนและผู้สูงอายุ
ที่ตั้งโครงการ ตำบลชลียง อําเภอหนองแค จังหวัดสระบุรี

โดย บริษัท นารารอน (ประเทศไทย) จำกัด

หน่วย : บาท

ลำดับ	รายการ	ปริมาณ	หน่วย	ราคาตัววัสดุ		ราคาค่าแรง		รวม
				ต่อหน่วย	รวมตัววัสดุ	ต่อหน่วย	รวมค่าแรง	
1.2.4	งานฝ้าวัสดุแผ่น							
	ผนังโครงเหล็กขึงกระติ้ กรุแผ่นอิฐซีเมนต์ ทหนา 9 มม.	315.00	ตร.ม.	330.25	104,028.75	122.03	38,439.45	142,468.20
	ผนังโครงเหล็กขึงกระติ้ กรุแผ่นไฟเบอร์ซีเมนต์	192.00	ตร.ม.	462.04	88,711.68	115.92	22,256.64	110,968.32
	ลายไม้ ทหนา 10 มม. แบบเจาะร่อง + บังใบ			-	-	-	-	-
	ผนังโครงเหล็กขึงกระติ้ ใต้แผ่นฉนวนภายใน	86.00	ตร.ม.	618.52	53,192.72	115.92	9,969.12	63,161.84
	กรุแผ่นไฟเบอร์ซีเมนต์ ลายไม้ ทหนา 10 มม. แบบเจาะร่อง + บังใบ			-	-	-	-	-
	ผนังโครงเหล็กขึงกระติ้ กรุแผ่น Polycarbonate	25.00	ตร.ม.	1,310.77	32,769.25	122.03	3,050.75	35,820.00
	แบบแผ่นตัน ผิวส้ม ทหนา 3 มม.			-	-	-	-	-
	รวมงานฝ้าวัสดุแผ่น				278,702.40		73,715.96	352,418.36
1.2.5	งานตกแต่งผิวผนัง							
	ผนังปูกระเบื้องเซรามิค ขนาด 0.30 x 0.30 เมตร ผิวมัน	241.00	ตร.ม.	398.28	95,985.48	245.27	59,110.07	155,095.55
	รวมงานตกแต่งผิวผนัง				95,985.48		59,110.07	155,095.55
1.2.6	งานฉาบปูน							
	งานฉาบปูนเรียบผนังภายใน	450.00	ตร.ม.	42.01	18,904.50	106.16	47,772.00	66,676.50
	งานฉาบปูนเรียบผนังภายนอก	320.00	ตร.ม.	42.01	13,443.20	115.92	37,095.66	50,538.86
	งานฉาบปูนเรียบโครงสร้าง รวมงานจับเซียม	98.00	ตร.ม.	42.01	4,116.98	140.33	13,752.34	17,869.32
	รวมงานฉาบปูน				36,464.68		98,620.00	135,084.68

ลงชื่อ.....

(นายบุญชัย ท่อพิพัฒน์)



นางบุญชัย

(Signature)

ผู้เสนอราคาและมีอำนาจลงนาม

นางสาวสุรภมาศ กสิ
บริษัท การพัสดุภัณฑ์ จำกัด

แบบสรุปราคาประเมินงานก่อสร้าง

ชื่อโครงการ โครงการก่อสร้างศูนย์สุขภาพประชาชนและผู้สูงอายุ
 ที่ตั้งโครงการ ตำบลชลลพบุรี อำเภอหนองเม็ก จังหวัดสระบุรี
 โดย บริษัท มารารธอน (ประเทศไทย) จำกัด

หน่วย : บาท

ลำดับ	รายการ	ปริมาณ	หน่วย	ราคาต่อวัสดุ		ราคาค่าแรง		รวม
				ต่อหน่วย	รวมค่าวัสดุ	ต่อหน่วย	รวมค่าแรง	
1.2.7	งานตบแต่งผิวพื้น บันได และทางลาด							
	พื้นปูนทรายปรับระดับ พร้อมขีดเรียบ	830.00	ตร.ม.	133.32	110,655.60	78.10	64,823.00	175,478.60
	พื้นปูนทรายปรับระดับ พร้อมขีดมัน	120.00	ตร.ม.	133.32	15,998.40	106.16	12,739.20	28,737.60
	งานขีดมันเรียบ	950.00	ตร.ม.	17.34	16,473.00	48.81	46,369.50	62,842.50
	งานขีดร่องลายก้างปลา ลึก 10 มม.	9.00	ตร.ม.	-	-	54.91	494.19	494.19
	งานกับไม้ดอลูมิเนียม ขนาด 35 x 15 มม.	16.00	เมตร	300.18	4,802.88	51.25	820.00	5,622.88
	รวมงานตบแต่งผิวพื้น บันได และทางลาด				147,929.88		125,245.89	273,175.77
1.2.8	งานผิวพื้นปูด้วยวัสดุแผ่น							
	พื้นผิวปูกระเบื้องยางลายไม้ ทนไฟ 4 มม.	30.00	ตร.ม.	749.11	22,473.30	97.62	2,928.60	25,401.90
	พื้นผิวปูกระเบื้องเซรามิค ขนาด 0.30 x 0.30 เมตร ผิวด้าน	83.00	ตร.ม.	584.77	48,535.91	192.80	16,002.40	64,538.31
	รวมงานผิวพื้นปูด้วยวัสดุแผ่น				71,009.21		18,931.00	89,940.21
1.2.9	งานประตู - หน้าต่าง							
	ประตู - AD01	1.00	ชุด	51,044.01	51,044.01	-	-	51,044.01
	ประตู - AD02	1.00	ชุด	42,599.00	42,599.00	-	-	42,599.00
	ประตู - AD03	2.00	ชุด	33,386.07	66,772.14	-	-	66,772.14
	หน้าต่าง - AW01	10.00	ชุด	11,066.32	110,663.20	-	-	110,663.20
	หน้าต่าง - AW02	2.00	ชุด	10,335.53	20,671.06	-	-	20,671.06
	รวมงานประตู - หน้าต่าง				291,749.41		-	291,749.41

ลงชื่อ.....
 (นายบุญชัย ทล่อพิพัฒน์)
 ผู้เสนอราคาและมีอำนาจลงนาม



นางอุกฤษ

(นางสาวอุกฤษภา กาธิ)
 วิศวกรรมการก่อสร้างอาคาร

แบบสรุปราคาที่เสนองานก่อสร้าง

ชื่อโครงการ โครงการก่อสร้างศูนย์สุขภาพประชาชนและผู้สูงอายุ
ที่ตั้งโครงการ ตำบลชลสิทธิ์ อำเภอหนองเม็ก จังหวัดสระบุรี
โดย บริษัท มารารอเนน (ประเทศไทย) จำกัด

หน่วย : บาท

ลำดับ	รายการ	ปริมาณ	หน่วย	ราคาต่อวัสดุ		ราคาต่อแรง		รวม
				ต่อหน่วย	รวมค่าวัสดุ	ต่อหน่วย	รวมค่าแรง	
1.2.10	งานสุกกรงและราวบันได ท่อสแตนเลสกลม ขนาด 50 มม. ทนไฟ 1.5 มม. ค่าแรงเชื่อมประกอบราวกันตกสแตนเลสและอุปกรณ์	30.00 9.50	เมตร เมตร	475.90 -	14,277.00 -	- 1,830.38	- 18,303.78	14,277.00 18,303.78
	รวมงานสุกกรงและราวบันได				14,277.00		18,303.78	32,580.78
1.2.11	งานสุขภัณฑ์และอุปกรณ์ประกอบ หม้อต้มน้ำสำเร็จรูป HPI สีลายไม้ ทนไฟ 10 มม. กระจกวางาดัดผนัง พร้อมกรอบอลูมิเนียม ขนาด 1.00 x 3.45 เมตร อ่างล้างหน้าแบบฝังเคาน์เตอร์ ก๊อกน้ำสแตนเลส โถสุขภัณฑ์ สายฉีดชำระ Stop Valve โถปัสสาวะชายติดผนัง ที่กั้นโถปัสสาวะชาย ฝักบัวอาบน้ำ สายอ่อนน พร้อมวาล์วปิด-เปิด ก๊อกเดี่ยวติดผนัง เคาน์เตอร์ ค.ส.ล. TOP หินแกรนิตธรรมชาติ Floor Drain	18.00 2.00 8.00 8.00 14.00 14.00 27.00 5.00 4.00 4.00 4.00 2.00 6.90 8.00 4.00	ห้อง ชุด ชุด ชุด ชุด ชุด ชุด ชุด ชุด ชุด ชุด ชุด เมตร ตร.ม. ชุด	13,300.74 8,175.68 1,416.08 549.11 2,737.01 446.98 218.42 1,482.54 964.00 566.20 162.51 732.15 2,623.54 389.26	239,413.32 16,351.36 11,328.64 4,392.88 38,318.14 6,257.72 5,897.34 7,412.70 3,856.00 2,264.80 325.02 5,051.84 20,988.32 1,557.04	- 2,440.50 549.11 - 549.11 42.71 42.71 549.11 207.44 85.42 30.51 244.05 252.59 91.52	- 4,881.00 4,392.88 - 7,687.54 597.94 1,153.17 2,745.55 829.76 341.68 61.02 1,683.95 2,020.72 366.08	239,413.32 21,232.36 15,721.52 4,392.88 46,005.68 6,855.66 7,050.51 10,158.25 4,685.76 2,606.48 386.04 6,735.78 23,009.04 1,923.12
	รวมงานสุขภัณฑ์และอุปกรณ์ประกอบ				26,612.12		26,761.29	390,176.40

ลงชื่อ.....

(นายบุญชัย หล่อพิพัฒน์)

ผู้เสนอราคาและมอบอำนาจลงนาม



(นางสาวสุวรรณา ภาณี)
ผู้จัดการพิเศษสำนักงาน

แบบสรุปราคาประเมินงานก่อสร้าง

ผู้โครงการ โครงการก่อสร้างศูนย์สุขภาพประชาชนและผู้สูงอายุ
ที่ตั้งโครงการ ตำบลชลสิทธิ์ อำเภอหนองแค จังหวัดสระบุรี

โดย บริษัท มารารธอน (ประเทศไทย) จำกัด

หน่วย : บาท

ลำดับ	รายการ	ปริมาณ	หน่วย	ราคาตัววัสดุ		ราคาตัวแรง		รวม
				ต่อหน่วย	รวมตัววัสดุ	ต่อหน่วย	รวมตัวแรง	
1.2.12	งานทาสี							
	งานทาสีน้ำอะครีลิค ชนิดทาผนังภายใน	699.00	ตร.ม.	54.29	37,948.71	36.61	25,590.39	63,539.10
	งานทาสีน้ำอะครีลิค ชนิดทาผนังภายนอก	732.00	ตร.ม.	62.28	45,588.96	41.49	30,370.68	75,959.64
	งานทาสีน้ำอะครีลิค ชนิดทาฝ้าเพดาน	11.00	ตร.ม.	65.42	719.62	36.61	402.71	1,122.33
	รวมงานทาสี				84,257.29		56,363.78	140,621.07
1.2.13	งานเปิดแต่ลิต							
	งานป้ายโลโก้ ทรงกลม ขนาด 1.20 เมตร	1.00	งาน	14,643.02	14,643.02	4,392.90	4,392.90	19,035.92
	งานชื่ออาคาร ความสูง 0.20 เมตร	1.00	งาน	39,048.04	39,048.04	11,714.41	11,714.41	50,762.45
	ป้ายโครงการ	1.00	ป้าย	5,906.02	5,906.02	-	-	5,906.02
	รวมงานเปิดแต่ลิต				59,597.08		16,107.31	75,704.39

ลงชื่อ.....
(นายบุญชัย หล่อพิพัฒน์)
ผู้เสนอราคาและมอบอำนาจลงนาม



นางกนกวรรณ

นางสาววรรณภา ทรัพย์
ผู้จัดการฝ่ายสนับสนุน

แบบสรุปราคาประเมินงานก่อสร้าง

ชื่อโครงการ โครงการก่อสร้างศูนย์สุขภาพประชาชนและผู้สูงอายุ
ที่ตั้งโครงการ ตำบลชลสิทธิ์ อำเภอหนองแคว จังหวัดสระบุรี

โดย บริษัท ภาราธอน (ประเทศไทย) จำกัด

หน่วย : บาท

ลำดับ	รายการ	ปริมาณ	หน่วย	ราคาต่อวัสดุ		ราคาต่อแรง		รวม
				ต่อหน่วย	รวมต่อวัสดุ	ต่อหน่วย	รวมต่อแรง	
1.3	งานระบบสุขาภิบาล ทั่วไป และป้องกันอัคคีภัย				485,542.48		143,359.77	628,902.25
1.3.1	งานท่อโสตกรและน้ำทิ้ง							
	ถังบำบัดน้ำเสีย PE แบบเติมอากาศ ขนาด 5,000 ลิตร พร้อมอุปกรณ์	4.00	ชุด	56,741.68	226,966.72	8,236.70	32,946.80	259,913.52
	งานฐานถังบำบัดน้ำเสีย	4.00	งาน	14,686.71	58,746.84	5,870.63	23,482.52	82,229.36
	งานบ่อซึม	2.00	งาน	17,879.29	35,758.58	10,549.91	21,029.82	55,788.40
	ท่อ PVC ชั้น 8.5 ขนาด 1½ นิ้ว	8.00	เมตร	29.30	234.40	36.61	292.88	527.28
	ท่อ PVC ชั้น 8.5 ขนาด 2 นิ้ว	80.00	เมตร	53.89	4,311.20	48.81	3,904.80	8,216.00
	ท่อ PVC ชั้น 8.5 ขนาด 3 นิ้ว	44.00	เมตร	101.35	4,459.40	91.52	4,026.88	8,486.28
	ท่อ PVC ชั้น 8.5 ขนาด 4 นิ้ว	32.00	เมตร	189.60	6,067.20	122.03	3,904.96	9,972.16
	ท่อ PVC ชั้น 8.5 ขนาด 6 นิ้ว	44.00	เมตร	348.54	15,335.76	244.05	10,738.20	26,073.96
	ข้อต่อและอุปกรณ์ท่อ (40% ของราคาท่อ)	1.00	งาน	12,163.17	12,163.17	3,648.95	3,648.95	15,812.12
	อุปกรณ์ยึดและรองรับท่อ (30% ของราคาท่อ)	1.00	งาน	9,122.38	9,122.38	2,736.72	2,736.72	11,859.10
	ทดสอบ ทำความสะอาด และทาสี (10% ของราคาท่อ)	1.00	งาน	3,040.79	3,040.79	912.25	912.25	3,953.04
	Floor Cleanout ขนาด 4 นิ้ว	2.00	ชุด	305.06	305.06	488.10	976.20	1,281.26
	รวมงานท่อโสตกรและน้ำทิ้ง				376,511.50		108,600.98	485,112.48

ลงชื่อ.....

(นายบุญชัย ทล่อพิพัฒน์)

ผู้เสนอราคาและมีอำนาจลงนาม



ตำแหน่ง.....

.....

นางสาวสุวรรณา ภาณุ
ผู้จัดการที่ปรึกษาโครงการ

แบบสรุปราคาที่เสนองานก่อสร้าง

ชื่อโครงการ โครงการก่อสร้างศูนย์สุขภาพประชาชนและผู้สูงอายุ
 ที่ตั้งโครงการ ตำบลชลสิทธิ์ อำเภอหนองแมค จังหวัดสระบุรี
 โดย บริษัท มารธาธอน (ประเทศไทย) จำกัด

หน่วย : บาท

ลำดับ	รายการ	ปริมาณ	หน่วย	ราคาค่าวัสดุ		ราคาค่าแรง		รวม
				ต่อหน่วย	รวมค่าวัสดุ	ต่อหน่วย	รวมค่าแรง	
1.3.2	งานท่อประปา							
	ถังเก็บน้ำดี PE ชนิดตั้งพื้น ขนาด 1,200 ลิตร	4.00	ชุด	6,397.78	25,591.12	976.20	3,904.80	29,495.92
	ฐานรองรับถังเก็บน้ำดีและปั้มน้ำ	1.00	งาน	12,301.29	12,301.29	3,134.83	3,134.83	15,436.12
	ปั้มน้ำอัตโนมัติ ขนาด 350 วัตต์ พร้อมอุปกรณ์ควบคุม	1.00	ชุด	11,092.08	11,092.08	732.15	732.15	11,824.23
	ท่อ PVC ชั้น 13.5 ขนาด 1/2 นิ้ว	40.00	เมตร	18.54	741.60	36.61	1,464.40	2,206.00
	ท่อ PVC ชั้น 13.5 ขนาด 1 นิ้ว	40.00	เมตร	31.37	1,254.80	36.61	1,464.40	2,719.20
	ท่อ PVC ชั้น 13.5 ขนาด 1 1/2 นิ้ว	12.00	เมตร	54.18	650.16	36.61	439.32	1,089.48
	ท่อ PVC ชั้น 13.5 ขนาด 2 นิ้ว	12.00	เมตร	79.12	949.44	48.81	585.72	1,535.16
	ข้อต่อและอุปกรณ์ท่อ (50% ของราคาท่อ)	1.00	งาน	1,797.97	1,797.97	539.40	539.40	2,337.37
	อุปกรณ์ยึดและรองรับท่อ (30% ของราคาท่อ)	1.00	งาน	1,078.79	1,078.79	323.65	323.65	1,402.44
	ทดสอบ ทำความสะอาด และทาสี (10% ของราคาท่อ)	1.00	งาน	359.60	359.60	107.88	107.88	467.48
	Float Valve ขนาด 2 นิ้ว	2.00	ชุด	970.10	1,940.20	488.10	976.20	2,916.40
	Valve ขนาด 1 1/2 นิ้ว	2.00	ชุด	759.00	1,518.00	366.08	732.15	2,250.15
	Valve ขนาด 2 นิ้ว	1.00	ชุด	1,125.07	1,125.07	488.10	488.10	1,613.17
	Y-Strainer ขนาด 2 นิ้ว	1.00	ชุด	1,086.02	1,086.02	488.10	488.10	1,574.12
	ลูกกลอย ขนาด 1 นิ้ว	1.00	ชุด	671.14	671.14	244.05	244.05	915.19
	รวมงานท่อประปา				15,625.15			77,782.43

ลงชื่อ.....

(นายบุญชัย หล่อพิพัฒน์)

ผู้เสนอราคาและมีอำนาจลงนาม

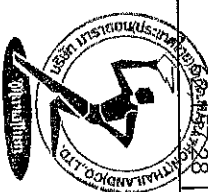

นางบุญชัย

Signature

นางสาวสุวรรณา

นางสาวสุวรรณา

แบบสรุปราคาประเมินงานก่อสร้าง

เอกสารแนบท้าย สัญญาข้อที่..... หน้า.....

ชื่อโครงการ ก่อสร้างศูนย์สุขภาพประชาชนและผู้สูงอายุ
 ที่ตั้งโครงการ ตำบลชสิทธิ์ อำเภอหนองแค จังหวัดสระบุรี

โดย บริษัท มารารอน (ประเทศไทย) จำกัด

หน่วย : บาท

ลำดับ	รายการ	ปริมาณ	หน่วย	ราคาค่าวัสดุ		ราคาค่าแรง		รวม
				ต่อหน่วย	รวมค่าวัสดุ	ต่อหน่วย	รวมค่าแรง	
1.3.3	งานท่อระบายน้ำฝน							
	รางน้ำฝนสแตนเลส	24.00	เมตร	657.56	15,781.44	-	-	15,781.44
	ตะขอรูรับรางน้ำฝนสแตนเลส	40.00	อัน	47.54	1,901.60	-	-	1,901.60
	ฝาปิดปลายรางน้ำฝนสแตนเลส	2.00	อัน	71.12	142.24	-	-	142.24
	กรวยรางน้ำฝนสแตนเลส	2.00	อัน	61.01	122.02	-	-	122.02
	ท่อระบายน้ำฝนสแตนเลส ขนาด 3 นิ้ว	10.00	เมตร	577.58	5,775.80	-	-	5,775.80
	ข้อต่อท่อระบายน้ำฝนสแตนเลส ขนาด 3 นิ้ว	6.00	อัน	109.82	658.92	-	-	658.92
	ตัวล็อคท่อระบายน้ำฝนสแตนเลส	8.00	อัน	65.89	527.12	-	-	527.12
	ค่าประกอบและติดตั้งรางน้ำฝนสแตนเลส	24.00	เมตร	-	-	610.13	14,643.12	14,643.12
	โครงสร้างเหล็กรับรางน้ำฝน	24.00	เมตร	427.09	10,250.16	146.43	3,514.32	13,764.48
	รวมงานท่อระบายน้ำฝน				35,159.30		18,157.44	53,316.74
1.3.4	งานระบบป้องกันอัคคีภัย							
	ถังน้ำยาดับเพลิงแบบมือถือ ชนิดเคมีแห้ง ขนาด 20 ปอนด์	4.00	ชุด	2,928.60	11,714.40	244.05	976.20	12,690.60
	พร้อมป้ายสัญลักษณ์และวิธีการใช้ถังดับเพลิง							
	รวมงานระบบป้องกันอัคคีภัย				11,714.40		976.20	12,690.60

ลงชื่อ.....

(นายบุญชัย หล่อพิพัฒน์)

ผู้เสนอราคาและสีอำนาจลงนาม



ตำแหน่ง.....

.....

(นางสาวสุภาวณา กว) ผู้ตรวจการพัสดุชำนาญการ

แบบสรุปราคาที่เสนองานก่อสร้าง

ชื่อโครงการ โครงการก่อสร้างศูนย์สุขภาพประชาชนและผู้สูงอายุ
ที่ตั้งโครงการ ตำบลชชีพร อําเภอหนองแค จังหวัดสระบุรี
โดย บริษัท มารารอน (ประเทศไทย) จำกัด

หน่วย : บาท

ลำดับ	รายการ	ปริมาณ	หน่วย	ราคาต่อวัสดุ	ต่อหน่วย	รวมค่าวัสดุ	ราคาต่อแรง	ต่อหน่วย	รวมค่าแรง	รวม
1.4	งานระบบไฟฟ้าและสื่อสาร					553,703.26			182,561.17	736,264.43
1.4.1	อุปกรณ์ไฟฟ้า									
	ตู้โพลิตเซอร์แบบเมนเบรกเกอร์ 100 A 3 เฟส ขนาด 36 ซอง	1.00	ตู้	15,035.94		15,035.94	1,464.30		1,464.30	16,500.24
	เมนเบรกเกอร์ MCCB 3 เฟส ขนาด 100A	1.00	อัน	5,619.99		5,619.99	-		-	5,619.99
	Surge Protection Device	3.00	อัน	37,705.76		113,117.28	-		-	113,117.28
	เซอร์กิตเบรกเกอร์ 1 pole 20A ชนิด RCBO	4.00	อัน	1,630.34		6,521.36	-		-	6,521.36
	เซอร์กิตเบรกเกอร์ 1 pole 20A	21.00	อัน	122.42		2,570.82	-		-	2,570.82
	เซอร์กิตเบรกเกอร์ 1 pole 16A	5.00	อัน	122.42		612.10	-		-	612.10
	แผงกราวด์ 5/8 นิ้ว ยาว 2.40 เมตร พร้อมอุปกรณ์เชื่อมต่อสาย	3.00	อัน	3,963.38		11,890.14	1,189.74		3,569.22	15,459.36
	รวมอุปกรณ์ไฟฟ้า					155,367.63			5,033.52	160,401.15
1.4.2	สวิตช์และเต้ารับ									
	สวิตช์ไฟฟ้าทางเดียว ขนาด 16A 250V พร้อมหน้ากาก	3.00	ชุด	90.19		270.57	97.62		292.86	563.43
	เต้ารับคู่ จากกลมแบน มีกราวด์ ขนาด 16A 250 พร้อมหน้ากาก	19.00	ชุด	179.78		3,415.82	109.82		2,086.58	5,502.40
	รวมสวิตช์และเต้ารับ					3,686.39			2,379.44	6,065.83
1.4.3	ดวงโคมไฟฟ้าและอุปกรณ์									
	โคมไฟครอบอะครีลิก ชนิดติดลอย พร้อมหลอด 1x18W LED T8	15.00	ชุด	329.47		4,942.05	140.33		2,104.95	7,047.00
	โคมไฟครอบอะครีลิก ชนิดติดลอย พร้อมหลอด 2x18W LED T8	54.00	ชุด	522.27		28,202.58	164.73		8,895.42	37,098.00
	โคมไฟดาวไลท์ ชนิดฝังฝ้าเพดาน ทรงกลม ขนาด 6 นิ้ว LED 17W	33.00	ชุด	353.87		11,677.71	140.33		4,630.89	16,308.60
	รวมดวงโคมไฟฟ้าและอุปกรณ์					44,822.34			15,631.26	60,453.60

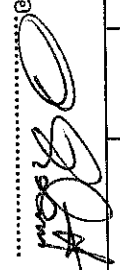
ลงชื่อ: 

(นายบุญชัย หล่อพิพัฒน์)

ผู้เสนอราคาและมอบอำนาจลงนาม



นางสาวสุภาวดี

นางสาวสุภาวดี กวี
นักวิชาการพัสดุชำนาญการ

แบบสรุปราคาที่เสนองานก่อสร้าง

ชื่อโครงการ โครงการก่อสร้างศูนย์สุขภาพประชาชนและผู้สูงอายุ
ที่ตั้งโครงการ ตำบลชลสิทธิ์ อำเภอหนองแคน จังหวัดสระบุรี

โดย บริษัท มารารอน (ประเทศไทย) จำกัด

หน่วย : บาท

ลำดับ	รายการ	ปริมาณ	หน่วย	ราคาต่อหน่วย	รวมค่าวัสดุ	ราคาต่อแรง	รวมค่าแรง	รวม
1.4.4	ท่อร้อยสายไฟและอุปกรณ์							
	รางวางสาย ชนิดพ่นสี ขนาด 50x75 มม.	273.60	เมตร	200.84	54,949.82	36.61	10,016.50	64,966.32
	ท่อ EMT ขนาด 2" dia 50 มม.	27.00	เมตร	195.90	5,289.30	51.25	1,383.75	6,673.05
	ท่อ EMT ขนาด 1 1/2" dia 15 มม.	1,725.00	เมตร	37.88	65,343.00	26.85	46,316.25	111,659.25
	ข้อต่อและอุปกรณ์ท่อ (50% ของราคาท่อ)	1.00	งาน	62,788.27	62,788.27	18,836.48	18,836.48	81,624.75
	อุปกรณ์รับท่อ (30% ของราคาท่อ)	1.00	งาน	37,672.96	37,672.96	11,301.88	11,301.88	48,974.84
	ทดสอบ ทำความสะอาด และทาสี (10% ของราคาท่อ)	1.00	งาน	12,557.65	12,557.65	3,767.29	3,767.29	16,324.94
	รวมท่อร้อยสายไฟและอุปกรณ์				238,601.00		91,622.15	330,223.15
1.4.5	สายไฟฟ้า							
	สาย IEC01 ขนาด 50 sq.mm.	120.00	เมตร	220.95	26,514.00	48.81	5,857.20	32,371.20
	สาย IEC01 ขนาด 16 sq.mm.	60.00	เมตร	73.75	4,425.00	24.41	1,464.60	5,889.60
	สาย IEC01 ขนาด 4 sq.mm.	2,655.00	เมตร	16.58	44,019.90	12.20	32,391.00	76,410.90
	สาย IEC01 ขนาด 2.5 sq.mm.	3,300.00	เมตร	10.99	36,267.00	8.54	28,182.00	64,449.00
	รวมสายไฟฟ้า				111,225.90		67,894.80	179,120.70

ลงชื่อ.....
(นายบุญชัย หล่อพิพัฒน์)
ผู้เสนอราคาและมีอำนาจลงนาม



สำนักงานก่อสร้าง

นางสาวสุรสมภา กสิ
วิศวกรช่างเทคนิคชำนาญการพิเศษ

แบบสรุปราคาที่เสนองานก่อสร้าง

เอกสารแนบท้าย สัญญาข้อที่ ๘๙/๕/๒๕๖๓ หน้า ๕๒

ชื่อโครงการ โครงการก่อสร้างศูนย์สุขภาพประชาชนและผู้สูงอายุ
ที่ตงโครงการ ตำบลชลสิทธิ์ อำเภอนางรอง จังหวัดบุรีรัมย์

โดย บริษัท สุวารัตอน (ประเทศไทย) จำกัด

หน่วย : บาท

ลำดับ	รายการ	ปริมาณ	หน่วย	ราคาต่อวัสดุ		ราคาต่อแรง		รวม
				ต่อหน่วย	รวมต่อวัสดุ	ต่อหน่วย	รวมต่อแรง	
1.5	งานระบบปรับอากาศและระบายอากาศ				158,878.33		93,636.09	252,514.42
1.5.1	พัดลมระบายอากาศ				10,301.40		4,941.99	15,243.39
	พัดลมระบายอากาศ ขนาด 12 นิ้ว	9.00	ชุด	1,144.60	10,301.40	549.11	4,941.99	15,243.39
	รวมพัดลมระบายอากาศ				10,301.40		4,941.99	15,243.39
1.5.2	ท่อน้ำยาและน้ำทิ้ง							
	ท่อทองแดง #22 ขนาด 3/8 นิ้ว	189.00	เมตร	97.62	18,450.18	36.61	6,919.29	25,369.47
	ท่อทองแดง #22 ขนาด 5/8 นิ้ว	17.00	เมตร	146.43	2,489.31	79.32	1,348.44	3,837.75
	ท่อทองแดง #22 ขนาด 3/4 นิ้ว	167.00	เมตร	183.04	30,567.68	97.62	16,302.54	46,870.22
	ฉนวนหุ้มท่อน้ำยาสารทำความเย็น ขนาด 3/8 นิ้ว	190.00	เมตร	30.51	5,796.90	18.30	3,477.00	9,273.90
	ฉนวนหุ้มท่อน้ำยาสารทำความเย็น ขนาด 5/8 นิ้ว	19.00	เมตร	40.27	765.13	19.52	370.88	1,136.01
	ฉนวนหุ้มท่อน้ำยาสารทำความเย็น ขนาด 3/4 นิ้ว	169.00	เมตร	36.61	6,187.09	21.96	3,711.24	9,898.33
	ท่อน้ำทิ้ง PVC ชั้น 8.5 ขนาด 1 นิ้ว	228.00	เมตร	20.82	4,746.96	30.51	6,956.28	11,703.24
	ฉนวนหุ้มท่อน้ำทิ้ง ขนาด 1 นิ้ว ทนฯ 3/8 นิ้ว	230.00	เมตร	30.51	7,017.30	18.30	4,209.00	11,226.30
	อุปกรณ์แขวนท่อ (รางครอบท่อ) และอุปกรณ์ประกอบ	1.00	งาน	15,452.04	15,452.04	4,944.65	4,944.65	20,396.69
	รวมท่อน้ำยาและน้ำทิ้ง				91,472.59		48,239.32	139,711.91

ลงชื่อ.....

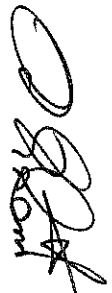

สุวารัตอน

(นายบุญชัย ทล่อพิพัฒน์)
ผู้เสนอราคาและมีอำนาจลงนาม

นางสาวสุวรรณา กษิ
บริษัท สุวารัตอน (ประเทศไทย) จำกัด

แบบสรุปราคาที่เสนองานก่อสร้าง

ชื่อโครงการ โครงการก่อสร้างศูนย์สุขภาพประชาชนและผู้สูงอายุ
 ที่ตั้งโครงการ ตำบลชลสิทธิ์ อำเภอหนองแมค จังหวัดสระบุรี
 โดย บริษัท มารารออม (ประเทศไทย) จำกัด

หน่วย : บาท

ลำดับ	รายการ	ปริมาณ	หน่วย	ราคาตัววัสดุ		ราคาตัวแรง		รวม
				ต่อหน่วย	รวมตัววัสดุ	ต่อหน่วย	รวมตัวแรง	
1.5.3	ท่อร้อยสายไฟและอุปกรณ์							
	ท่อ EMT ขนาด 1/2" dia 15 mm.	168.00	เมตร	37.88	6,363.84	26.85	4,510.80	10,874.64
	ข้อต่อและอุปกรณ์ท่อ (50% ของราคาท่อ)	1.00	งาน	3,181.63	3,181.63	954.49	954.49	4,136.12
	อุปกรณ์รองรับท่อ (30% ของราคาท่อ)	1.00	งาน	1,908.99	1,908.99	572.70	572.70	2,481.69
	ทดสอบ ทำความสะอาด และทาสี (10% ของราคาท่อ)	1.00	งาน	636.34	636.34	190.91	190.91	827.25
	รวมท่อร้อยสายไฟและอุปกรณ์				12,090.80		6,228.90	18,319.70
1.5.4	สายไฟฟ้า							
	สาย IEC01 ขนาด 4 sq.mm.	1,560.00	เมตร	16.58	25,864.80	12.20	19,032.00	44,896.80
	สาย IEC01 ขนาด 2.5 sq.mm.	1,092.00	เมตร	10.99	12,001.08	8.54	9,325.68	21,326.76
	สาย IEC01 ขนาด 1.5 sq.mm.	962.00	เมตร	7.43	7,147.66	6.10	5,868.20	13,315.86
	รวมสายไฟฟ้า				45,013.54		34,225.88	79,239.42

ลงชื่อ.....
 (นายบุญชัย หล่อพิพัฒน์)
 ผู้เสนอราคาและมีความชำนาญ



สัญญาที่.....
 (นางสาวสุวรรณา กสิ)
 วิศวกรรมการติดตั้งสายไฟฟ้า

แบบสรุปราคาที่เสนองานก่อสร้าง

ชื่อโครงการ โครงการก่อสร้างศูนย์สุขภาพประชาชนและผู้สูงอายุ
ที่ตั้งโครงการ ตำบลชลขลิตวิถี อำเภอหนองแค จังหวัดสระบุรี

โดย บริษัท มารารธอน (ประเทศไทย) จำกัด

หน่วย : บาท

ลำดับ	รายการ	ปริมาณ	หน่วย	ราคาตัววัสดุ		ราคาค่าแรง		รวม
				ต่อหน่วย	รวมค่าวัสดุ	ต่อหน่วย	รวมค่าแรง	
	กลุ่มงานที่ 2							
2.1	งานติดตั้งจัดจ้างพร้อมส่งทำ				74,130.26		22,239.07	96,369.33
2.1.1	งานติดตั้งสร้างลิฟท์							
	ชุด Reception Counter	1.00	ชุด	74,130.26	74,130.26	22,239.07	22,239.07	96,369.33
	รวมงานติดตั้งสร้างลิฟท์				74,130.26		22,239.07	96,369.33

ลงชื่อ.....
(นายบุญชัย หล่อพิพัฒน์)
ผู้เสนอราคาและมอบอำนาจลงนาม



สัญญาผูกพัน
นางสาวสุภาวภา กล
ผู้อำนวยการพัสดุสำนักงานเขต

แบบสรุปราคาที่เสนองานก่อสร้าง

ชื่อโครงการ โครงการก่อสร้างศูนย์สุขภาพประชาชนและผู้สูงอายุ
ที่ตั้งโครงการ ตำบลชลสิทธิ์ อำเภอหนองแค จังหวัดสระบุรี
โดย บริษัท มารารอเนน (ประเทศไทย) จำกัด

หน่วย : บาท

ลำดับ	รายการ	ปริมาณ	หน่วย	ราคาตัววัสดุ		ราคาค่าแรง		รวม
				ต่อหน่วย	รวมตัววัสดุ	ต่อหน่วย	รวมค่าแรง	
1	ค่างานต้นท่อน - งานก่อสร้างอาคาร							
1.1	กลุ่มงานที่ 1				8,401,631.42		2,195,154.17	10,596,785.59
1.1.1	งานโครงสร้างวิศวกรรม	1.00	งาน		21,964.52			21,964.52
1.1.2	งานเจาะสำรวจดิน	1.00	งาน		107,234.32		97,960.22	205,194.54
1.1.3	งานดิน	1.00	งาน		827,940.51		25,198.31	853,138.82
1.1.4	งานฐานรากและตอม่อ ค.ส.ล.	1.00	งาน		240,324.91		60,475.30	300,800.22
1.1.5	งานคาน ค.ส.ล.	1.00	งาน		781,422.93		196,044.12	977,467.05
1.1.6	งานเสา ค.ส.ล.	1.00	งาน		7,772.95		1,902.19	9,675.14
1.1.7	งานเสาเหล็ก	1.00	งาน		373,373.17		118,697.73	492,070.90
1.1.8	งานพื้นและบันได ค.ส.ล.	1.00	งาน		846,039.51		163,631.64	1,009,671.15
1.1.9	งานโครงสร้างเหล็ก	1.00	งาน		1,399,502.50		456,026.97	1,855,529.46
	รวมงานโครงสร้างวิศวกรรม				4,605,575.32	-	1,119,936.48	5,725,511.80

ลงชื่อ.....
(นายบุญชัย หล่อพิพัฒน์)
ผู้เสนอราคาและมีอำนาจลงนาม



ตำแหน่ง.....

.....

นางสาวสุภาภรณ์ กาศ
ผู้จัดการฝ่ายบริหาร

แบบสรุปราคาที่เสนอวงก่อสร้าง

ชื่อโครงการ ก่อสร้างศูนย์สุขภาพประชาชนและผู้สูงอายุ
ที่ตั้งโครงการ ตำบลชลสิทธิ์ อำเภอหนองแค จังหวัดสระบุรี

โดย บริษัท มารารอเนน (ประเทศไทย) จำกัด

หน่วย : บาท

ลำดับ	รายการ	ปริมาณ	หน่วย	ราคาต่อวัสดุ		ราคาต่อแรง		รวม
				ต่อหน่วย	รวมค่าวัสดุ	ต่อหน่วย	รวมค่าแรง	
1.2	งานสถาปัตยกรรม							
1.2.1	งานมุงหลังคา	1.00	งาน		905,517.87		94,940.25	1,000,458.12
1.2.2	งานฝ้าเพดาน	1.00	งาน		42,633.12		7,542.35	50,175.47
1.2.3	งานผนังก่อ	1.00	งาน		206,393.49		60,018.99	266,412.48
1.2.4	งานฝ้าวัสดุแผ่น	1.00	งาน		278,702.40		73,715.96	352,418.36
1.2.5	งานตกแต่งผนัง	1.00	งาน		95,985.48		59,110.07	-55,095.55
1.2.6	งานฉาบปูน	1.00	งาน		36,464.68		98,620.00	-35,084.68
1.2.7	งานตกแต่งผิวพื้น ปูนโศ และทางลาด	1.00	งาน		147,929.88		125,245.89	273,175.77
1.2.8	งานผิวพื้นปูด้วยวัสดุแผ่น	1.00	งาน		71,009.21		18,931.00	89,940.21
1.2.9	งานประตู - หน้าต่าง	1.00	งาน		291,749.41		-	291,749.41
1.2.10	งานฉุกรรณะและราวบันได	1.00	งาน		14,277.00		18,303.78	32,580.78
1.2.10	งานสุขภัณฑ์และอุปกรณ์ประกอบ	1.00	งาน		363,415.12		26,761.29	390,176.40
1.2.11	งานทาสี	1.00	งาน		84,257.29		56,363.78	140,621.07
1.2.12	งานเปิดเตล็ด	1.00	งาน		59,597.08		16,107.31	75,704.39
	รวมงานสถาปัตยกรรม				2,597,932.03		655,660.67	3,253,592.69

ลงชื่อ.....
(นายบุญชัย ทล่อพิพัฒน์)
ผู้เสนอราคาและผู้อำนวยการลงนาม



นางกฤษณา

นางสาวสุวรรณา กสิ
ผู้อำนวยการศูนย์บริการ

แบบสรุปราคาที่เสนองานก่อสร้าง

ชื่อโครงการ โครงการก่อสร้างศูนย์สุขภาพประชาชนและผู้สูงอายุ
ที่ตงโครงการ ตำบลคชสิทธิ์ อำเภอหนองแค จังหวัดสระบุรี

โดย บริษัท มารารอน (ประเทศไทย) จำกัด

หน่วย : บาท

ลำดับ	รายการ	ปริมาณ	หน่วย	ราคาค่าวัสดุ		ราคาค่าแรง		รวม
				ต่อหน่วย	รวมค่าวัสดุ	ต่อหน่วย	รวมค่าแรง	
1.3	งานระบบสุขาภิบาล ตั้งแต่หลัง และป้องกันอัคคีภัย							
	1.3.1 งานท่อโสโครกและน้ำทิ้ง	1.00	งาน		376,511.50		108,600.98	485,112.48
	1.3.2 งานท่อประปา	1.00	งาน		62,157.28		15,625.15	77,782.43
	1.3.3 งานท่อระบายน้ำฝน	1.00	งาน		35,159.30		18,157.44	53,316.74
	1.3.4 งานระบบป้องกันอัคคีภัย	1.00	งาน		11,714.40		976.20	12,690.60
	รวมงานระบบสุขาภิบาล ตั้งแต่หลัง และป้องกันอัคคีภัย				485,542.48		143,359.77	628,902.25
1.4	งานระบบไฟฟ้าและสื่อสาร							
	1.4.1 อุปกรณ์ไฟฟ้า	1.00	งาน		155,367.63		5,033.52	160,401.15
	1.4.2 สวิตช์และเต้ารับ	1.00	งาน		3,686.39		2,379.44	6,065.83
	1.4.3 ท่อโคมไฟฟ้าและอุปกรณ์	1.00	งาน		44,822.34		15,631.26	60,453.60
	1.4.4 ท่อร้อยสายไฟและอุปกรณ์	1.00	งาน		238,601.00		91,622.15	330,223.15
	1.4.5 สายไฟฟ้า	1.00	งาน		111,225.90		67,894.80	179,120.70
	รวมงานระบบไฟฟ้าและสื่อสาร				553,703.26		182,561.17	736,264.43
1.5	งานระบบปรับอากาศและระบายอากาศ							
	1.5.1 พัฒนาระบายอากาศ	1.00	งาน		10,301.40		4,941.99	15,243.39
	1.5.2 ท่อน้ำยาและน้ำทิ้ง	1.00	งาน		91,472.59		48,239.32	139,711.91
	1.5.3 ท่อร้อยสายไฟและอุปกรณ์	1.00	งาน		12,090.80		6,228.90	18,319.70
	1.5.4 สายไฟฟ้า	1.00	งาน		45,013.54		34,225.88	79,239.42
	รวมงานระบบปรับอากาศและระบายอากาศ				158,878.33		93,636.09	252,514.42

ลงชื่อ.....

(นายบุญชัย ทล่อพิพัฒน์)

ผู้เสนอราคาและมอบอำนาจลงนาม



ผ่านทุกข้อ

นางสาวสุภาวณา กสิณี
ผู้จัดการโครงการ

บริษัท การช่างก่อสร้าง จำกัด

แบบสรุปราคาที่เสนองานก่อสร้าง

ชื่อโครงการ โครงการก่อสร้างศูนย์สุขภาพประชาชนและผู้สูงอายุ
ที่ตั้งโครงการ ตำบลชลสิทธิ์ อำเภอหนองเม็ก จังหวัดสระบุรี

โดย บริษัท มารารอน (ประเทศไทย) จำกัด

หน่วย : บาท

ลำดับ	รายการ	ปริมาณ	หน่วย	ราคาต่อวัสดุ		ราคาต่อแรง		รวม
				ต่อหน่วย	รวมค่าวัสดุ	ต่อหน่วย	รวมค่าแรง	
2	กลุ่มงานที่ 2				74,130.26		22,239.07	96,369.33
2.1	งานเตรียมพื้นที่จัดจ้างหรือส่งทำ				74,130.26		22,239.07	96,369.33
	2.1.1 งานเตรียมพื้นที่รับที่	1.00	งาน		74,130.26		22,239.07	96,369.33
	รวมงานเตรียมพื้นที่จัดจ้างหรือส่งทำ							96,369.33

ลงชื่อ.....
(นายบุญชัย หล่อพิพัฒน์)

ผู้เสนอราคาและมีอำนาจลงนาม



ฝ่ายถูกต้อง

นางสาวสุภาวดี กอ
ผู้อำนวยการฝ่ายบริหาร

แบบสรุปราคาที่เสนองานก่อสร้าง

ชื่อโครงการ โครงการก่อสร้างศูนย์สุขภาพประชาชนและผู้สูงอายุ

ที่ตั้งโครงการ ตำบลชลสิทธิ์ อำเภอนางรอง จังหวัดสระบุรี

โดย บริษัท มารธาธอน (ประเทศไทย) จำกัด

ลำดับที่	รายการ	ค่างานต้นทุน (บาท)	Factor F	ค่าก่อสร้าง (บาท)	หมายเหตุ
1	เครื่องปรับอากาศ	792,690.35	1.0000	792,690.35	Factor F
2	เครื่องออกกำลังกาย	21,484,089.05	1.0000	21,484,089.05	- ดอกเบี้ยเงินกู้ 7% - ภาษี 7% - เงินล่วงหน้าจ่าย 0% - เงินประกันผลงานหัก 0% - พื้นที่ปกติ
สรุป		คิดเป็นเงินประมาณ (ตัวอักษร) (ยี่สิบสองล้านสองแสนเจ็ดหมื่นหกพันเจ็ดร้อยเจ็ดสิบเก้าบาทสี่สิบสตางค์)		22,276,779.40	

ลงชื่อ

(นายบุญชัย หล่อพิพัฒน์)

ผู้เสนอราคาและมีอำนาจลงนาม



นางสาวกัญญาพร วัฒนศิริ
 (นางสาวกัญญาพร วัฒนศิริ)
 ผู้จัดการฝ่ายบริหาร
 บริษัท มารธาธอน (ประเทศไทย) จำกัด

แบบสรุปราคากลางงานก่อสร้าง
ส่วนราชการ สำนักช่าง องค์การบริหารส่วนจังหวัดสระบุรี

ชื่อโครงการ โครงสร้างก่อสร้างศูนย์สุขภาพประชาชนและผู้สูงอายุ
ที่ตั้งโครงการ ตำบลชดชสีห์ อําเภอหนองแค จังหวัดสระบุรี

โดย บริษัท มารารอน (ประเทศไทย) จำกัด

หน่วย : บาท

ลำดับ	รายการ	ปริมาณ	หน่วย	ราคาต่อวัสดุ		ราคาต่อแรง		รวม
				ต่อหน่วย	รวมต่อวัสดุ	ต่อหน่วย	รวมต่อแรง	
1	ครุภัณฑ์ - เครื่องปรับอากาศ							
1.1	เครื่องปรับอากาศแบบแขวน ขนาด 30,000 บีทียู (ระบบ Inverter)	16.00	ชุด	46,997.85	751,965.60	-	-	751,965.60
1.2	เครื่องปรับอากาศแบบแขวน ขนาด 24,000 บีทียู (ระบบ Inverter)	1.00	ชุด	40,724.75	40,724.75	-	-	40,724.75
	รวมครุภัณฑ์ - เครื่องปรับอากาศ				792,690.35			792,690.35

ลงชื่อ.....

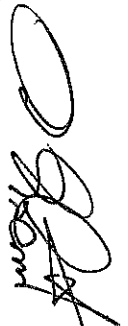

(นายบุญชัย หล่อพิพัฒน์)

ผู้เสนอราคาและมีอำนาจลงนาม



ฝ่ายเทคนิค



(นางสาวสุวรรณา กาศ)
ปรึกษากาการเทคนิคฝ่ายเทคนิค

แบบสรุปราคาประเมินงานก่อสร้าง

ชื่อโครงการ โครงการก่อสร้างศูนย์สุขภาพประชาชนและผู้สูงอายุ
 ผู้ตั้งโครงการ ตำบลชสิทธิ์ อำเภอบางบาล จังหวัดพระนครศรีอยุธยา

หน่วย : บาท

ลำดับ	รายการ	ปริมาณ	หน่วย	ราคาค่าวัสดุ		ราคาค่าแรง		รวม
				ต่อหน่วย	รวมค่าวัสดุ	ต่อหน่วย	รวมค่าแรง	
2	ครุภัณฑ์ - เครื่องออกกำลังกาย							
2.1	หมวดเครื่องออกกำลังกาย							
	เครื่องฝึกสมรรถภาพของหัวใจชนิดสายพานแข็ง	3.00	เครื่อง	876,231.01	2,628,693.03	-	-	2,628,693.03
	เครื่องฝึกสมรรถภาพของหัวใจชนิดสายพาน	4.00	เครื่อง	724,882.02	2,899,528.08	-	-	2,899,528.08
	จักรยานเสือภูเขาแบบจานแบน	5.00	เครื่อง	204,122.00	1,020,610.00	-	-	1,020,610.00
	เครื่องบริหารร่างกายส่วนบนและส่วนล่าง	5.00	เครื่อง	214,079.17	1,070,395.85	-	-	1,070,395.85
	เครื่องปั่นทดสอบสมรรถภาพแบบมีนักวิ่ง	4.00	เครื่อง	322,612.33	1,290,449.32	-	-	1,290,449.32
	เครื่องฝึกกล้ามเนื้อเลียนแบบการเดินตามธรรมชาติแบบจานแบน	5.00	เครื่อง	193,169.11	965,845.55	-	-	965,845.55
2.2	หมวดเครื่องฝึกความแข็งแรงของกล้ามเนื้อ							
	เครื่องฝึกความแข็งแรงกล้ามเนื้ออกส่วนข้างและหลังส่วนบนแบบลูกเบียวปรับได้	1.00	เครื่อง	692,023.35	692,023.35	-	-	692,023.35
	เครื่องฝึกความแข็งแรงกล้ามเนื้ออก	2.00	เครื่อง	258,886.43	517,772.86	-	-	517,772.86
	เครื่องฝึกความแข็งแรงกล้ามเนื้อไหล่แบบลูกเบียวปรับได้	1.00	เครื่อง	689,036.20	689,036.20	-	-	689,036.20
	เครื่องฝึกความแข็งแรงกล้ามเนื้ออก	2.00	เครื่อง	238,972.09	477,944.18	-	-	477,944.18
	เครื่องฝึกความแข็งแรงกล้ามเนื้อหลังส่วนล่างแบบลูกเบียวปรับได้	1.00	เครื่อง	653,190.39	653,190.39	-	-	653,190.39
	เครื่องฝึกความแข็งแรงกล้ามเนื้อต้นขาส่วนหน้าแบบลูกเบียวปรับได้	1.00	เครื่อง	656,177.54	656,177.54	-	-	656,177.54
	เครื่องฝึกความแข็งแรงกล้ามเนื้อต้นขาส่วนหลังหน้าแบบลูกเบียวปรับได้	1.00	เครื่อง	656,177.54	656,177.54	-	-	656,177.54
	อุปกรณ์ฝึกความแข็งแรงกล้ามเนื้อรวมแบบตั้ง	2.00	เครื่อง	565,567.29	1,131,134.58	-	-	1,131,134.58

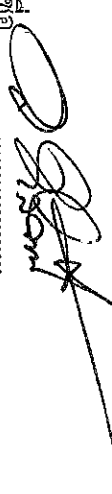
ลงชื่อ.....

ฝ่ายถูกต้อง

(นายบุญชัย หล่อพิพัฒน์)

ผู้เสนอราคาและมีอำนาจลงนาม

นางสาวสุภาวภา กสิ
 วิศวกรรมการติดตั้งอุปกรณ์การ

แบบสรุปราคาที่เสนองานก่อสร้าง

ชื่อโครงการ โครงการก่อสร้างศูนย์สุขภาพประชาชนและผู้สูงอายุ
 ที่ตั้งโครงการ ตำบลคชสิทธิ์ อำเภอหนองเม็ก จังหวัดสุรินทร์
 โดย บริษัท มารารอน (ประเทศไทย) จำกัด

หน่วย : บาท

ลำดับ	รายการ	ปริมาณ	หน่วย	ราคาตัววัสดุ		ราคาค่าแรง		รวม
				ต่อหน่วย	รวมตัววัสดุ	ต่อหน่วย	รวมค่าแรง	
2.3	หมวดเครื่องใช้ความแข็งแรงของกล้ามเนื้อแบบ FREE WEIGHT							
	อุปกรณ์ช่วยฝึกยกน้ำหนักแบบ SMITH พร้อมชุดแผ่นน้ำหนัก 150 กก.	2.00	เครื่อง	177,237.64	354,475.28	-	-	354,475.28
	เก้าอี้ฝึกบาร์เบลแบบราบ พร้อมชุดแผ่นน้ำหนัก 150 กก.	1.00	ตัว	149,357.56	149,357.56	-	-	149,357.56
	เก้าอี้ฝึกบาร์เบลแบบลาดเอียง พร้อมชุดแผ่นน้ำหนัก 150 กก.	1.00	ตัว	149,357.56	149,357.56	-	-	149,357.56
	เก้าอี้ฝึกบาร์เบลแบบมีควาชัน พร้อมชุดแผ่นน้ำหนัก 150 กก.	1.00	ตัว	151,348.98	151,348.98	-	-	151,348.98
	ม้าฝึกกล้ามเนื้อหลังแบบ 45 องศา	2.00	เครื่อง	67,708.76	135,417.52	-	-	135,417.52
	เก้าอี้ฝึกกล้ามเนื้อท้อง	2.00	เครื่อง	79,657.36	159,314.72	-	-	159,314.72
	เก้าอี้ฝึกตั้งแบบปรับได้	2.00	เครื่อง	77,655.93	155,331.86	-	-	155,331.86
	เก้าอี้ฝึกตั้งแบบราบ	1.00	ชุด	40,824.40	40,824.40	-	-	40,824.40
	อุปกรณ์ยืดเหยียดกล้ามเนื้อ	3.00	เครื่อง	51,777.29	155,331.87	-	-	155,331.87
	ดัมเบลหุ้มยางน้ำหนัก 2.5-25 กิโลกรัม พร้อมชั้นวาง	1.00	ชุด	94,593.12	94,593.12	-	-	94,593.12
2.4	หมวดเครื่องออกกำลังกายสำหรับผู้สูงอายุ							
	เครื่องกายภาพบำบัดและฟื้นฟูสมรรถภาพทางการเดิน	4.00	เครื่อง	247,933.55	991,734.20	-	-	991,734.20
	เครื่องทดสอบสมรรถภาพร่างกายแบบมีน้ำหนัก	3.00	เครื่อง	94,593.12	283,779.36	-	-	283,779.36
	เครื่องทดสอบสมรรถภาพร่างกายแบบไม่มีน้ำหนัก	3.00	เครื่อง	97,579.40	292,738.20	-	-	292,738.20
	อุปกรณ์ฝึกความแข็งแรงกล้ามเนื้อรวม	10.00	เครื่อง	178,233.35	1,782,333.50	-	-	1,782,333.50
	เครื่องออกกำลังกายกลางแจ้งเพื่อข้อต่อที่ส่วนบนและส่วนล่าง	3.00	เครื่อง	189,186.20	567,558.60	-	-	567,558.60
	แผ่นยางรองพื้นพร้อมติดตั้ง	355.00	ตร.ม.	1,891.87	671,613.85	-	-	671,613.85
	รวมครุภัณฑ์ - เครื่องออกกำลังกาย				21,484,089.05			21,484,089.05

ลงชื่อ: 



(นายบุญชัย หล่อพิพัฒน์)

ผู้เสนอราคาและมอบอำนาจลงนาม

(นางสาวสุรภมาศ กาอิ)
 บัณฑิตจากพัชรกิติยาภา

แบบสรุปราคาประเมินงานก่อสร้าง
(ค่าใช้จ่ายพิเศษตามข้อกำหนดและค่าใช้จ่ายอื่นที่จำเป็นต่อวงมี)

ชื่อโครงการ โครงการก่อสร้างศูนย์สุขภาพประชาชนและผู้สูงอายุ
ที่ตั้งโครงการ ตำบลชสิทธิ์ อำเภอหนองแคว จังหวัดสระบุรี
โดย บริษัท มาราดอน (ประเทศไทย) จำกัด

หน่วย : บาท

ลำดับ	รายการ	ปริมาณ	หน่วย	ราคาค่าวัสดุ		ราคาค่าแรง		รวม
				ต่อหน่วย	รวมค่าวัสดุ	ต่อหน่วย	รวมค่าแรง	
2	ค่าใช้จ่ายพิเศษ ๆ							
2.1	ค่าพาหนะไป - กลับของคนงาน	180.00	วัน	497.86	89,614.80	-	-	89,614.80
2.2	งานเช่ารถบรรทุกและเครื่องจักรรถหนัก	1.00	95,587.83	95,587.83	-	-	95,587.83	
2.3	งานรั้วกันพื้นที่ก่อสร้าง	193.00	เมตร	1,169.97	225,804.21	-	-	225,804.21
2.4	ค่าขนส่งวัสดุก่อสร้าง	60.00	เที่ยว	1,493.58	89,614.80	-	-	89,614.80
	รวมค่าใช้จ่ายพิเศษ				500,621.64			500,621.64

ลงชื่อ.....

สำเนาถูกทำ

(นายบุญชัย หล่อพิพัฒน์)
 ผู้เสนอราคาและมีอำนาจลงนาม

(นางสาวสุวรรณา ภาณี)
 วิศวกรรมการก่อสร้าง

แบบสรุปราคาที่เสนอ

อาคารศูนย์เสริมสร้างสุขภาพประชาชนและผู้สูงอายุ จำนวน 3 แห่ง ด้วยวิธีประกวดราคาอิเล็กทรอนิกส์ (e-bidding)

ชื่อโครงการ โครงการก่อสร้างศูนย์สุขภาพประชาชนและผู้สูงอายุ
ที่ตั้งโครงการ เทศบาล หมู่ที่ 1 ตำบลไผ่ต่ำ อำเภอหนองแค จังหวัดสระบุรี
โดย บริษัท มารารอน (ประเทศไทย) จำกัด

ลำดับที่	รายการ	ค่าก่อสร้าง (บาท)	หมายเหตุ
1	ค่างานต้นทุน - งานก่อสร้างอาคาร	12,089,733.50	
2	ครุภัณฑ์จัดซื้อหรือสั่งซื้อ - เครื่องปรับอากาศ	792,690.35	
3	ครุภัณฑ์จัดซื้อหรือสั่งซื้อ - เครื่องออกกำลังกาย	21,484,089.05	
4	ค่าใช้จ่ายพิเศษตามข้อกำหนด ฯ	483,072.13	
สรุป	คิดเป็นเงินประมาณ (ตัวอักษร) สามสิบล้านแปดแสนสี่หมื่นเก้าพันห้าร้อยแปดสิบห้าบาทสามสตางค์	34,849,585.03	

ลงชื่อ



(นายบุญชัย หล่อพิพัฒน์)

ผู้เสนอราคาและมีอำนาจลงนาม



(0.00)

สำเนาถูกต้อง



(นางสาวสุวรรณา ภาณี)
นักวิชาการพิเศษชำนาญการ

แบบสรุปราคาที่เสนองานก่อสร้าง

ชื่อโครงการ โครงการก่อสร้างศูนย์สุขภาพประชาชนและผู้สูงอายุ
ที่ตั้งโครงการ เทศบาล หมู่ที่ 1 ตำบลไม้ต่า อำเภอหนองแค จังหวัดสระบุรี
โดย บริษัท มารathon (ประเทศไทย) จำกัด

ลำดับที่	รายการ	ค่างานต้นทุน (บาท)	Factor F	ค่าก่อสร้าง (บาท)	หมายเหตุ
1	งานก่อสร้างอาคาร กลุ่มงานที่ 1	11,890,507.43	1.0000	11,890,507.43	Factor F - ดอกเบี้ยเงินกู้ 7%
2	กลุ่มงานที่ 2	96,369.33	1.0000	96,369.33	- ภาษี 7%
3	กลุ่มงานที่ 3	102,856.74	1.0000	102,856.74	- เงินล่วงหน้าจ่าย 0% - เงินประกันผลงานหัก 0% - พื้นที่ปกติ
สรุป	คิดเป็นเงินประมาณ (ตัวอักษร) (สิบสองล้านแปดหมื่นเก้าพันเจ็ดร้อยสามสิบสามบาทห้าสิบสตางค์)			12,089,733.50	

ราคาเฉลี่ยต่อตารางเมตร 15,599.66 บาทต่อตารางเมตร

ลงชื่อ

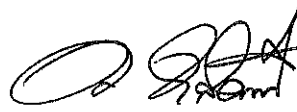

(นายบุญชัย หล่อพิพัฒน์)

ผู้เสนอราคาและมีอำนาจลงนาม



สำเนาถูกต้อง

(นางสาวสุวรรณา ภาณี)
นักวิชาการพิเศษชำนาญการ

แบบสรุปราคาเพื่อเสนองานก่อสร้าง

เอกสารแนบท้าย สัญญาข้อที่.....๙๕.....หน้า.....๒๙.....

ชื่อโครงการ โครงการก่อสร้างศูนย์สุขภาพประชาชนและผู้สูงอายุ
ที่ตั้งโครงการ เทศบาล หมู่ที่ 1 ตำบลไม้ต่า อำเภอหนองแค จังหวัดสระบุรี
โดย บริษัท ภารารธอน (ประเทศไทย) จำกัด

หน่วย : บาท

ลำดับ	รายการ	ปริมาณ	หน่วย	ราคาค่าวัสดุ		ราคาค่าแรง		รวม
				ต่อหน่วย	รวมค่าวัสดุ	ต่อหน่วย	รวมค่าแรง	
	ค่างานดินถม - งานก่อสร้างอาคาร							
1	กลุ่มงานที่ 1				9,217,356.89		2,673,150.54	11,890,507.43
1.1	งานโครงสร้างวิศวกรรม							
	1.1.1 งานเจาะสำรวจดิน	1.00	งาน	21,964.52	21,964.52	-	-	21,954.52
	1.1.2 งานดิน	1.00	งาน	931,317.60	931,317.60	693,910.76	693,910.76	1,625,228.36
	1.1.3 งานเสาเข็ม	1.00	งาน	441,446.69	441,446.69	173,653.51	173,653.51	615,100.20
	1.1.4 งานฐานรากและดอมมอ ค.ส.ล.	1.00	งาน	403,804.42	403,804.42	104,120.28	104,120.28	507,924.70
	1.1.5 งานคาน ค.ส.ล.	1.00	งาน	635,363.16	635,363.16	173,177.96	173,177.96	808,541.13
	1.1.6 งานเสา ค.ส.ล.	1.00	งาน	49,149.59	49,149.59	15,459.11	15,459.11	64,608.69
	1.1.7 งานเสาเหล็ก	1.00	งาน	258,956.48	258,956.48	84,876.23	84,876.23	343,832.71
	1.1.8 งานพื้น บันได และทางลาด ค.ส.ล.	1.00	งาน	2,069,348.82	2,069,348.82	125,053.82	125,053.82	2,194,402.65
	1.1.9 งานโครงสร้างเหล็ก	1.00	งาน	839,677.73	839,677.73	266,578.61	266,578.61	1,106,256.34
	รวมงานโครงสร้างวิศวกรรม				5,651,029.02		1,636,830.28	7,287,859.30

ลงชื่อ.....

(Signature)

(นายบุญชัย ทวีพิพัฒน์)

ผู้เสนอราคาและมีอำนาจลงนาม



ฝ่ายถูกเสนอ

นางสาวสุวรรณา ภาณี
นักวิชาการพิเศษชำนาญการ

แบบสรุปราคาที่ใช้ในงานก่อสร้าง

เอกสารแนบท้าย สัญญาข้อที่.....๙๕.....หน้า.....๒๙.....

ชื่อโครงการ โครงการก่อสร้างศูนย์สุขภาพประชาชนและผู้สูงอายุ
ที่ตั้งโครงการ เขตบางพลี หมู่ที่ 1 ตำบลไม้ตัด อำเภอบางพลี จังหวัดสมุทรปราการ
โดย บริษัท มารารออนไลน์ (ประเทศไทย) จำกัด

หน่วย : บาท

ลำดับ	รายการ	ปริมาณ	หน่วย	ราคาค่าวัสดุ		ราคาค่าแรง		รวม
				ต่อหน่วย	รวมค่าวัสดุ	ต่อหน่วย	รวมค่าแรง	
1.2	งานสถาปัตยกรรม							
1.2.1	งานผนังทึบ	1.00	งาน	797,894.36	797,894.36	85,060.80	85,060.80	882,955.16
1.2.2	งานฝ้าเพดาน	1.00	งาน	51,263.20	51,263.20	9,332.12	9,332.12	60,595.32
1.2.3	งานผนังก่อ	1.00	งาน	239,124.99	239,124.99	66,952.05	66,952.05	306,077.04
1.2.4	งานฝ้าวัสดุแผ่น	1.00	งาน	217,694.06	217,694.06	56,406.54	56,406.54	274,100.60
1.2.5	งานตกแต่งผนัง	1.00	งาน	106,340.76	106,340.76	65,487.09	65,487.09	171,827.85
1.2.6	งานฉาบปูน	1.00	งาน	48,563.56	48,563.56	130,271.65	130,271.65	178,835.21
1.2.7	งานตกแต่งผิวพื้น ไม้ไผ่ และทางลาด	1.00	งาน	125,915.28	125,915.28	105,524.29	105,524.29	231,439.57
1.2.8	งานผิวพื้นปูด้วยวัสดุแผ่น	1.00	งาน	78,408.56	78,408.56	19,428.86	19,428.86	97,837.42
1.2.9	งานประตู - หน้าต่าง	1.00	งาน	302,569.55	302,569.55	-	-	302,569.55
1.2.10	งานฉุกรงและราวบันได	1.00	งาน	14,277.00	14,277.00	18,303.80	18,303.80	32,580.80
1.2.11	งานสุขภัณฑ์และอุปกรณ์ประกอบ	1.00	งาน	410,655.02	410,655.02	31,478.79	31,478.79	442,133.81
1.2.12	งานทาสี	1.00	งาน	52,133.06	52,133.06	34,817.98	34,817.98	86,951.04
1.2.13	งานเบ็ดเตล็ด	1.00	งาน	59,597.08	59,597.08	16,107.32	16,107.32	75,704.40
	รวมงานสถาปัตยกรรม				2,504,436.48		639,171.29	3,143,607.77

ลงชื่อ.....

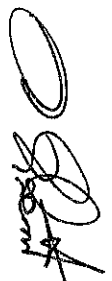

(นายบุญชัย ทล่อพิพัฒน์)

ผู้เสนอราคาและมอบอำนาจลงนาม



นางสาวสุวรรณา กอสี



นางสาวสุวรรณา กอสี
บริษัท การพัฒนาอสังหาริมทรัพย์

แบบสรุปราคาที่เสนองานก่อสร้าง

ชื่อโครงการ โครงการก่อสร้างศูนย์สุขภาพประชาชนและผู้สูงอายุ
 ที่ตั้งโครงการ เทศบาล หมู่ที่ 1 ตำบลไผ่ดำ อำเภอหนองแวง จังหวัดสระบุรี
 โดย บริษัท มารารatron (ประเทศไทย) จำกัด

หน่วย : บาท

ลำดับ	รายการ	ปริมาณ	หน่วย	ราคาต่อวัสดุ		ราคาต่อแรง		รวม
				ต่อหน่วย	รวมค่าวัสดุ	ต่อหน่วย	รวมค่าแรง	
1.3	งานระบบสุขาภิบาล ติบเพลิง และป้องกันอัคคีภัย							
	1.3.1 งานท่อใส่โครและน้ำทิ้ง	1.00	งาน	224,389.42	224,389.42	76,601.07	76,601.07	300,990.49
	1.3.2 งานท่อประปา	1.00	งาน	62,232.80	62,232.80	16,150.69	16,150.69	78,383.49
	1.3.3 งานท่อระบายน้ำฝน	1.00	งาน	36,941.18	36,941.18	19,670.56	19,670.56	56,611.74
	1.3.4 งานระบบป้องกันอัคคีภัย	1.00	งาน	11,714.40	11,714.40	976.20	976.20	12,690.60
	รวมงานระบบสุขาภิบาล ติบเพลิง และป้องกันอัคคีภัย				335,277.80		113,398.52	448,676.32
1.4	งานระบบไฟฟ้าและสื่อสาร							
	1.4.1 อุปกรณ์ไฟฟ้า	1.00	งาน	155,369.13	155,369.13	5,031.92	5,031.92	160,401.05
	1.4.2 สวิตช์และตู้รับ	1.00	งาน	4,226.93	4,226.93	2,879.74	2,879.74	7,106.67
	1.4.3 ทวงโคมไฟฟ้าและอุปกรณ์	1.00	งาน	78,462.20	78,462.20	27,455.40	27,455.40	105,917.60
	1.4.4 ท่อร้อยสายไฟและอุปกรณ์	1.00	งาน	218,452.79	218,452.79	86,825.95	86,825.95	305,278.74
1.4.5 สายไฟฟ้า	1.00	งาน	222,451.80	111,225.90	67,921.35	67,921.35	179,147.25	
	รวมงานระบบไฟฟ้าและสื่อสาร				567,736.95		190,114.36	757,851.31
1.5	งานระบบปรับอากาศและระบายอากาศ							
	1.5.1 พัดลมระบายอากาศ	1.00	งาน	10,301.36	10,301.40	4,942.02	4,941.99	15,243.39
	1.5.2 ท่อน้ำยาและน้ำทิ้ง	1.00	งาน	91,469.64	91,470.90	48,240.39	48,239.32	139,710.22
	1.5.3 ท่อร้อยสายไฟและอุปกรณ์	1.00	งาน	12,090.22	12,090.80	6,228.15	6,228.90	18,319.70
	1.5.4 สายไฟฟ้า	1.00	งาน	45,024.71	45,013.54	34,232.93	34,225.88	79,239.42
	รวมงานระบบปรับอากาศและระบายอากาศ				158,876.64		93,636.09	252,512.73

ลงชื่อ.....

(นายบุญชัย หล่อพิพัฒน์)

ผู้เสนอราคาและมีอำนาจลงนาม



บริษัท.....

แบบสรุปราคาประเมินงานก่อสร้าง

ชื่อโครงการ โครงการก่อสร้างศูนย์สุขภาพประชาชนและผู้สูงอายุ
 ที่ตั้งโครงการ เขตบางพลี หมู่ที่ 1 ตำบลไผ่เต่า อำเภอหนองแค จังหวัดสระบุรี
 โดย บริษัท มารารอเนน (ประเทศไทย) จำกัด

หน่วย : บาท

ลำดับ	รายการ	ปริมาณ	หน่วย	ราคาค่าวัสดุ		ราคาค่าแรง		รวม
				ต่อหน่วย	รวมค่าวัสดุ	ต่อหน่วย	รวมค่าแรง	
2	กลุ่มงานที่ 2				74,130.26		22,239.07	96,369.33
2.1	งานครุภัณฑ์จัดจ้างหรือสิ่งทำ							
	2.1.1 งานครุภัณฑ์สร้างกับที่	1.00	งาน		74,130.26	22,239.07	22,239.07	96,369.33
	รวมงานครุภัณฑ์จัดจ้างหรือสิ่งทำ				74,130.26		22,239.07	96,369.33
3	กลุ่มงานที่ 3				89,002.27		13,854.47	102,856.74
3.1	งานภูมิทัศน์							
	3.1.1 งานปลูกหญ้า	1.00	งาน		89,002.27	13,854.47	13,854.47	102,856.74
	รวมงานภูมิทัศน์				89,002.27		13,854.47	102,856.74

ลงชื่อ.....
 (นายบุญชัย หล่อพิพฒน์)



ฝ่ายถูกต้อง

(นางสาววิภาวดี กอ...
 ผู้จัดการฝ่ายช่างก่อสร้าง

ผู้เสนอราคาและมีอำนาจลงนาม

แบบสรุปราคาที่เสนองานก่อสร้าง

เอกสารแนบท้าย ลัญฉษาข้อที่..... ๗๕ ๕๑ หนา..... ๑๗/๒

ชื่อโครงการ โครงการก่อสร้างศูนย์สุขภาพประชาชนและผู้สูงอายุ
 ที่ตั้งโครงการ เขตपाल หมู่ที่ 1 ตำบลไม้เท้า อำเภอหนองเม็ก จังหวัดสระบุรี
 โดย บริษัท มารารอธอน (ประเทศไทย) จำกัด

หน่วย : บาท

ลำดับ	รายการ	ปริมาณ	หน่วย	ราคาต่อวัสดุ		ราคาต่อแรง		รวม
				ต่อหน่วย	รวมค่าวัสดุ	ต่อหน่วย	รวมค่าแรง	
	กลุ่มงานที่ 1							
1.1	งานโครงสร้างวิศวกรรม				5,651,029.02		1,636,830.28	7,287,859.30
1.1.1	งานเจาะสำรวจดิน							
	งานทดสอบดิน (Bearing Test)	1.00	จุด	21,964.52	21,964.52	-	-	21,964.52
	รวมงานเจาะสำรวจดิน				21,964.52		-	21,964.52
1.1.2	งานดิน							
	งานถมดินลูกรังบดอัดแน่น (ถมสูงเฉลี่ย 0.30 เมตร / 8,000 ตร.ม.)	3,840.00	ลบ.ม.	204.29	784,473.60	136.67	524,812.80	-309,286.40
	งานปรับระดับและบดอัดดินเดิม	3,280.00	ตร.ม.	-	-	13.72	45,001.60	45,001.60
	งานถมดินลูกรังปรับระดับ	450.00	ลบ.ม.	326.32	146,844.00	136.67	61,501.50	208,345.50
	งานชุดดิน	277.00	ลบ.ม.	-	-	136.67	37,857.59	37,857.59
	งานชุดดินฐานรากและถมดิน	181.00	ลบ.ม.	-	-	136.67	24,737.27	24,737.27
	รวมงานดิน				931,317.60		693,910.76	1,625,228.36
1.1.3	งานเสาเข็ม							
	เสาเข็มตอกสี่เหลี่ยม ขนาด 0.26 x 0.26 เมตร ยาว 8.00 เมตร	107.00	ต้น	4,125.67	441,446.69	1,317.87	141,012.09	582,458.78
	งานตัดหัวเสาเข็มตอกสี่เหลี่ยม ขนาด 0.26 x 0.26 เมตร	107.00	ต้น	-	-	305.06	32,641.42	32,641.42
	รวมงานเสาเข็ม				441,446.69		173,653.51	615,100.20

ลงชื่อ.....

(นายบุญชัย หล่อพิพฒน์)



ส่งมอบให้



ผู้เสนอราคาและยื่นอำนาจลงนาม

นางสาวสุวรรณา ภาณี
 วิศวกรการก่อสร้างชำนาญการ

แบบสรุปราคาที่ใช้เสนองานก่อสร้าง

ชื่อโครงการ โครงการก่อสร้างศูนย์สุขภาพประชาชนและผู้สูงอายุ
ที่ตั้งโครงการ เทศบาล หมู่ที่ 1 ตำบลไผ่ต่า อำเภอหนองแค จังหวัดสระบุรี
โดย บริษัท มารารอน (ประเทศไทย) จำกัด

หน่วย : บาท

ลำดับ	รายการ	ปริมาณ	หน่วย	ราคาตัววัสดุ		ราคาค่าแรง		รวม
				ต่อหน่วย	รวมค่าวัสดุ	ต่อหน่วย	รวมค่าแรง	
1.1.4	งานฐานรากและตอม่อ ค.ส.ล.							
	ทรายหยาบ	8.00	ลบ.ม.	533.15	4,265.20	136.67	1,093.36	5,358.56
	คอนกรีตหยาบ	3.00	ลบ.ม.	1,739.15	5,217.45	511.29	1,533.87	6,751.32
	คอนกรีตผสมเสร็จ ระบุทรงกระบอก 240 กก./ตร.ซม.	48.00	ลบ.ม.	2,689.49	129,095.52	511.29	24,541.92	153,637.44
	เหล็กเสริมคอนกรีต SR24 - RB6	0.20	ตัน	26,710.38	5,342.08	5,369.11	1,073.82	6,415.90
	เหล็กเสริมคอนกรีต SR24 - RB9	0.47	ตัน	26,056.35	12,246.48	5,369.11	2,523.48	14,769.97
	เหล็กเสริมคอนกรีต SR24 - RB12	0.08	ตัน	26,708.68	2,136.69	4,392.91	351.43	2,488.13
	เหล็กเสริมคอนกรีต SD40 - DB12	2.66	ตัน	26,811.32	71,318.11	4,392.91	11,685.14	83,003.25
	เหล็กเสริมคอนกรีต SD40 - DB16	0.17	ตัน	26,492.00	4,503.64	4,392.91	746.79	5,250.43
	เหล็กเสริมคอนกรีต SD40 - DB20	1.44	ตัน	26,497.70	38,156.69	3,782.78	5,447.20	43,603.89
	ลวดผูกเหล็ก	151.00	กก.	49.84	7,525.84	-	-	7,525.84
	ค่าแรงไม่แบบ	325.00	ตร.ม.	-	-	169.61	55,123.25	55,292.86
	ไม่แบบ	260.00	ตร.พ.	348.87	90,706.20	-	-	90,706.20
	ไม้ค้ำราวยึดไม้แบบ	78.00	ตร.พ.	348.87	27,211.86	-	-	27,211.86
	ตะปู	82.00	กก.	74.13	6,078.66	-	-	6,078.66
	รวมงานฐานรากและตอม่อ ค.ส.ล.				403,804.42		104,120.28	507,924.70

ลงชื่อ.....

(Handwritten Signature)

(นายบุญชัย หล่อพิพัฒน์)

ผู้เสนอราคาและซื้อวัสดุก่อสร้าง



ตำแหน่ง.....

(Handwritten Signature)

นางสาวสุภาวภา ภา.....

บริษัท มารารอน (ประเทศไทย) จำกัด

แบบสรุปราคาที่ใช้เสนองานก่อสร้าง

เอกสารแนบท้าย สัญญาข้อที่..... ๕๑..... หน้า..... ๘๗๕.....

ชื่อโครงการ โครงการก่อสร้างศูนย์สุขภาพประชาชนและผู้สูงอายุ

ที่ตั้งโครงการ เทศบาล หมู่ที่ 1 ตำบลในเฝ้า อำเภอหนองแค จังหวัดสระบุรี

โดย บริษัท มารารอน (ประเทศไทย) จำกัด

หน่วย : บาท

ลำดับ	รายการ	ปริมาณ	หน่วย	ราคาตัววัสดุ		ราคาค่าแรง		รวม
				ต่อหน่วย	รวมตัววัสดุ	ต่อหน่วย	รวมค่าแรง	
1.1.5	งานตาม ค.ส.ล.							
	คอนกรีตผสมเสร็จ รูปทรงกระบอก 240 กก./ตร.ซม.	79.00	ลบ.ม.	2,689.49	212,469.71	511.29	40,391.91	252,861.62
	เหล็กเสริมคอนกรีต SR24 - RB6	1.32	ตัน	26,710.38	35,257.70	5,369.11	7,087.23	42,344.93
	เหล็กเสริมคอนกรีต SD40 - DB12	0.57	ตัน	26,811.32	15,282.45	4,392.91	2,503.96	17,786.41
	เหล็กเสริมคอนกรีต SD40 - DB16	4.43	ตัน	26,492.00	117,359.56	4,392.91	19,460.59	136,820.15
	เหล็กเสริมคอนกรีต SD40 - DB20	0.61	ตัน	26,497.69	16,163.59	3,782.78	2,307.50	18,471.09
	ลวดผูกเหล็ก	208.00	กก.	49.83	10,364.64	-	-	10,364.64
	ค่าแรงไม้แบบ	598.00	ตร.ม.	-	-	169.61	101,426.78	101,426.78
	ไม้แบบ	479.00	ตร.พ.	348.87	167,108.73	-	-	167,108.73
	ไม้ค้ำยันไม้แบบ	144.00	ตร.พ.	348.87	50,237.28	-	-	50,237.28
	ตะปู	150.00	กก.	74.13	11,119.50	-	-	11,119.50
	รวมงานตาม ค.ส.ล.				635,363.16		173,177.96	808,541.13

ลงชื่อ.....

(นายบุญชัย หล่อพิพัฒน์)



ส่งมอบให้



(นางสาวสุวรรณา ภาส)

นักวิชาการพัสดุชำนาญการ

ผู้เสนอราคาและมีอำนาจลงนาม

แบบสรุปราคาที่เสนอทางก่อสร้าง

ชื่อโครงการ โครงการก่อสร้างศูนย์สุขภาพประชาชนและผู้สูงอายุ
ที่ตั้งโครงการ เทศบาล หมู่ที่ 1 ตำบลแม่ต๋ำ อำเภอหนองแคน จังหวัดสระบุรี
โดย บริษัท มารออบ (ประเทศไทย) จำกัด

หน่วย : บาท

ลำดับ	รายการ	ปริมาณ	หน่วย	ราคาต่ำสุด		ราคาต่ำแรง		รวม
				ต่อหน่วย	รวมค่าวัสดุ	ต่อหน่วย	รวมค่าแรง	
1.1.6	งานเสา ค.ส.ล.			-		-		
	คอนกรีตผสมเสร็จ รูปทรงกระบอก 240 กก./ตร.ซม.	4.00	ลบ.ม.	2,689.49	10,757.96	511.29	2,045.16	12,803.12
	เหล็กเสริมคอนกรีต SR24 - RB6	0.08	ตัน	26,710.38	2,136.83	5,369.11	429.53	2,566.36
	เหล็กเสริมคอนกรีต SD40 - DB12	0.32	ตัน	26,811.32	8,579.62	4,392.91	1,405.73	9,985.35
	ลวดผูกเหล็ก	12.00	กก.	49.84	598.08	-	-	598.08
	ค่าแรงไม้แบบ	67.00	ตร.ม.	-	-	169.61	11,363.87	11,363.87
	ไม้แบบ	54.00	ตร.พ.	348.87	18,838.98	-	-	18,838.98
	ไม้ค้ำวียัดไม้แบบ	17.00	ตร.พ.	348.87	5,930.79	-	-	5,930.79
	ตะปู	17.00	กก.	74.13	1,260.21	-	-	1,260.21
	เหล็กแผ่น ขนาด 250 x 250 x 10 มม.	9.72	กก.	33.81	328.63	17.08	166.02	494.65
	J-Bolt M16 x 500 mm.	8.00	ชุด	89.81	718.48	6.10	48.80	767.28
	รวมงานเสา ค.ส.ล.				49,149.59	0.29	15,459.11	64,608.69

ลงชื่อ.....
(นายบุญชัย หล่อพิพัฒน์)
ผู้เสนอราคาและมีความชำนาญ



นางอุกฤษ
(นางสาวอุกฤษภา ภาณี)
ผู้จัดการพิเศษฝ่ายการ

แบบสรุปราคาทีละรายการก่อสร้าง

ชื่อโครงการ โครงการก่อสร้างศูนย์สุขภาพประชาชนและผู้สูงอายุ
 ที่ตั้งโครงการ เทศบาล หมู่ที่ 1 ตำบลไผ่ดำ อำเภอหนองเมดิน จังหวัดสระบุรี
 โดย บริษัท มารารธอน (ประเทศไทย) จำกัด

หน่วย : บาท

ลำดับ	รายการ	ปริมาณ	หน่วย	ราคาต่อวัสดุ		ราคาต่อแรง		รวม
				ต่อหน่วย	รวมต่อวัสดุ	ต่อหน่วย	รวมต่อแรง	
1.1.7	งานเสาเหล็ก							
	WF 300 x 150 x 6.5 x 9 mm. (36.70 kg/m)	1,761.60	กก.	48.77	85,913.23	-	-	85,913.23
	WF 350 x 175 x 7 x 11 mm. (49.60 kg/m)	2,083.20	กก.	48.80	101,660.16	-	-	101,660.16
	Steel Pipe 139.80 x 4.5 mm. (15.00 kg/m)	360.00	กก.	35.06	12,621.60	-	-	12,621.60
	ค่าแรงเชื่อมประกอบเหล็กรูปพรรณ	4,204.80	กก.	-	-	14.64	61,558.27	61,558.27
	งานทาสีเหล็กกันสนิมและสีน้ำมัน	126.00	ตร.ม.	107.25	13,513.50	46.37	5,842.62	19,356.12
	เหล็กแผ่น ขนาด 350 x 300 x 10 มม.	97.91	กก.	33.81	3,310.34	17.08	1,672.30	4,982.64
	เหล็กแผ่น ขนาด 300 x 250 x 10 มม.	188.51	กก.	39.72	7,487.62	17.08	3,219.75	10,707.37
	เหล็กแผ่น ขนาด 500 x 300 x 20 มม.	141.38	กก.	39.72	5,615.61	17.08	2,414.77	8,030.38
	เหล็กแผ่น ขนาด 400 x 250 x 20 มม.	125.67	กก.	39.72	4,991.61	17.08	2,146.44	7,138.06
	เหล็กแผ่น Stiffener ทน 10 มม.	19.12	กก.	33.81	646.45	17.08	326.57	973.02
	เหล็กแผ่น เสริมเสา ทน 10 มม.	366.76	กก.	33.81	12,400.16	17.08	6,264.26	18,564.42
	เหล็กพลาซาว ขนาด 25 มม. ยาว 0.70 ม.	0.23	ตัน	39,008.04	8,971.85	3,782.78	870.04	9,341.89
	Bolt M16 x 500 mm.	92.00	ชุด	19.83	1,824.36	6.10	561.20	2,385.56
	รวมงานเสาเหล็ก				258,956.48		84,876.23	343,832.71

ลงชื่อ.....
 (นายบุญชัย หล่อพิพัฒน์)
 ผู้เสนอราคาและมีอำนาจลงนาม

นายบุญชัย หล่อพิพัฒน์
 (นายบุญชัย หล่อพิพัฒน์)

นางสาวสุวรรณา กาศิ
 นักวิชาการพัสดุชำนาญการ



นางสาวสุวรรณา กาศิ

แบบสรุปราคาที่ใช้ในงานก่อสร้าง

ชื่อโครงการ : โครงการก่อสร้างศูนย์สุขภาพประชาชนและผู้สูงอายุ
 ที่ตั้งโครงการ : เทศบาล หมู่ที่ 1 ตำบลไม้คำ อำเภอหนองแค จังหวัดสระบุรี
 โดย บริษัท มารรอน (ประเทศไทย) จำกัด

หน่วย : บาท

ลำดับ	รายการ	ปริมาณ	หน่วย	ราคาค่าวัสดุ		ราคาค่าแรง		รวม
				ต่อหน่วย	รวมค่าวัสดุ	ต่อหน่วย	รวมค่าแรง	
1.1.8	งานพื้น บันได และทางลาด ค.ส.ล.							
	ถาบัน ค.ส.ล. ทนฯ 0.15 เมตร (ถนนทางเข้าและถาบันจอดรถ)	2,100.00	ตร.ม.	670.35	1,407,735.00	-	-	1,407,735.00
	ทรายหยาบ	106.00	ลบ.ม.	533.15	56,513.90	136.67	14,487.02	71,000.92
	คอนกรีตหยาบ	45.00	ลบ.ม.	1,739.15	78,261.75	511.29	23,008.05	101,269.80
	แผ่นพื้นคอนกรีตสำเร็จรูปอัดแรง ทนฯ 5 ซม.	494.86	ตร.ม.	307.92	152,377.29	30.51	15,098.18	167,475.47
	คอนกรีตผสมเสร็จ รูปทรงกระบอก 240 กก./ตร.ซม.	66.00	ลบ.ม.	2,689.49	177,506.34	511.29	33,745.14	211,251.48
	ตะแกรง Wiremesh ขนาด 4.00 มม. @ 0.20 x 0.20 เมตร	522.00	ตร.ม.	39.05	20,384.10	6.10	3,184.20	23,568.30
	เหล็กเสริมคอนกรีต SR24 - RB6	0.15	ตัน	26,710.38	4,006.56	5,369.11	805.37	4,811.92
	เหล็กเสริมคอนกรีต SR24 - RB9	5.96	ตัน	26,056.35	155,295.85	5,369.11	31,999.90	187,295.74
	เหล็กเสริมคอนกรีต SD40 - DB16	0.08	ตัน	26,492.00	2,119.36	4,392.91	351.43	2,470.79
	ถาดผูกเหล็ก	186.00	กก.	49.84	9,270.24	-	-	9,270.24
	ค่าแรงไม้แบบ	14.00	ตร.ม.	-	-	169.61	2,374.54	2,374.54
	ไม้แบบ	12.00	ตร.พ.	348.87	4,186.44	-	-	4,186.44
	ไม้ค้ำยันไม้แบบ	4.00	ตร.พ.	348.87	1,395.48	-	-	1,395.48
	ตะปู	4.00	กก.	74.13	296.52	-	-	296.52
	รวมงานพื้นและบันได ค.ส.ล.				2,069,348.82	-	125,053.82	2,194,402.65

ลงชื่อ.....
 (นายบุญชัย หล่อพิพัฒน์)



นางอุกฤษ

นางอุกฤษ

ผู้เสนอราคาและมีอำนาจลงนาม

(นางอุกฤษ กอ)

ผู้อำนวยการศูนย์สุขภาพประชาชน

แบบสรุปราคาที่ใช้เสนองานก่อสร้าง

เอกสารแนบท้าย สัญญาข้อที่.....๕๙.....หน้า.....๘๖๕.....

ชื่อโครงการ โครงการก่อสร้างศูนย์สุขภาพประชาชนและผู้สูงอายุ
ที่ตั้งโครงการ เทศบาล หมู่ที่ 1 ตำบลไผ่ต่า อำเภอหนองแวง จังหวัดสระบุรี
โดย บริษัท มารารอน (ประเทศไทย) จำกัด

หน่วย : บาท

ลำดับ	รายการ	ปริมาณ	หน่วย	ราคาต่อวัสดุ		ราคาต่อแรง		รวม
				ต่อหน่วย	รวมต่อวัสดุ	ต่อหน่วย	รวมต่อแรง	
1.1.9	งานโครงสร้างคานเหล็ก			-				
	Steel Pipe 42.7 x 2.3 mm. (2.29 kg/m)	783.18	กก.	35.56	27,849.88	-	-	27,849.88
	Steel Pipe 60.5 x 2.3 mm. (3.30 kg/m)	514.80	กก.	35.06	18,048.89	-	-	18,048.89
	Steel Pipe 165.2 x 6.0 mm. (23.57 kg/m)	11,172.18	กก.	36.34	405,997.02	-	-	405,997.02
	C 250 x 1.9 mm. (6.50 kg/m)	4,491.06	กก.	65.71	295,107.55	-	-	295,107.55
	ค้ำแรงเชื่อมประกอบเหล็กรูปพรรณ	16,961.22	กก.	-	-	14.64	248,312.26	248,312.26
	งานพาสีเหล็กกันสนิมและสีน้ำมัน	322.00	ตร.ม.	107.25	34,534.50	46.37	14,931.14	49,465.64
	เหล็กแผ่น ปิดช่องผนังหนา 3 มม.	64.10	กก.	34.11	2,186.45	17.08	1,094.83	3,281.28
	เหล็กเส้นกลมผิวเรียบ SR24 - RB15	0.51	ตัน	26,640.26	13,586.53	4,392.91	2,240.38	15,826.92
	Turn Buckle Dia. 15 mm.	40.00	ชุด	217.20	8,688.00	-	-	8,688.00
	Zag Rod Dia. 12 mm.	138.00	ชุด	244.05	33,678.90	-	-	33,678.90
	รวมงานโครงสร้างคานเหล็ก				839,677.73		266,578.61	1,106,256.34

ลงชื่อ.....
(นายบุญชัย หล่อพิมพ์ผมน)



ฝ่ายลูกค้า
(นางสาวสุวรรณา ภาณี)
วิศวกรฝ่ายวิศวกรรม

แบบสรุปราคาที่เสนองานก่อสร้าง

เอกสารแนบท้าย สัญญาข้อที่ ๘๑.๕๒ หน้า ๓๖/๓

ชื่อโครงการ โครงการก่อสร้างศูนย์สุขภาพประชาชนและผู้สูงอายุ
ที่ตั้งโครงการ เพชรบูรณ์ หมู่ที่ 1 ตำบลไผ่ต่ำ อำเภอหนองแค จังหวัดสระบุรี
โดย บริษัท มารารอน (ประเทศไทย) จำกัด

หน่วย : บาท

ลำดับ	รายการ	ปริมาณ	หน่วย	ราคาค่าวัสดุ		ราคาค่าแรง		รวม
				ต่อหน่วย	รวมค่าวัสดุ	ต่อหน่วย	รวมค่าแรง	
1.2	งานสถาปัตยกรรม				2,504,436.48	-	639,171.29	3,143,607.77
1.2.1	งานมุงหลังคา							
	หลังคาเหล็กสีตรอน (Metal Sheet) แผ่นเหล็กหนา 0.40 มม.	899.00	ตร.ม.	861.74	774,704.26	85.42	76,792.58	851,496.84
	รวมเคลือบ PU หนา 25 มม. ประกบถ่างแม่เหล็ก หนา 0.28 มม.			-	-	-	-	-
	ครอปข้างหลังคาเหล็กสีตรอน (Metal Sheet)	96.10	เมตร	84.43	8,113.72	61.01	5,863.06	13,976.78
	สกรูมเหล็กสีท ลอนมาตรฐาน เบอร์ 12-14 x 75	3,288.00	ตัว	3.67	12,066.96	-	-	12,066.96
	ไม้เชิงชาย ไม้เรียบ ขนาด 1.6x20x300 ซม.	27.00	เมตร	111.46	3,009.42	89.08	2,405.16	5,414.58
	รวมงานมุงหลังคา				797,894.36	-	85,060.80	882,955.16
1.2.2	งานฝ้าเพดาน							
	ฝ้ายิปซัมบอร์ด หนา 9 มม. ฉาบเรียบ โครงคร่าวเหล็กชุบสังกะสี	16.00	ตร.ม.	331.38	5,302.08	91.52	1,464.32	6,766.40
	ฝ้ายิปซัมบอร์ด สีขาว หนา 9 มม. ขนาด 0.60 x 0.60 ม.	45.00	ตร.ม.	340.94	15,342.30	63.45	2,855.25	18,197.55
	โครงคร่าวเหล็กชุบสังกะสี T-Bar			-	-	-	-	-
	ฝ้ายิปซัมบอร์ด ชนิดกันชื้น สีขาว หนา 9 มม. ขนาด 0.60 x 0.60 ม.	79.00	ตร.ม.	387.58	30,618.82	63.45	5,012.55	35,631.37
	โครงคร่าวเหล็กชุบสังกะสี T-Bar			-	-	-	-	-
	รวมงานฝ้าเพดาน				51,263.20	-	9,332.12	60,595.32
1.2.3	งานผนังก่อ							
	ผนังก่ออิฐมวลเบา	588.00	ตร.ม.	327.67	192,669.96	68.33	40,178.04	232,848.00
	เสาเอ็นและคานทับหลัง	477.00	เมตร	97.39	46,455.03	56.13	26,774.01	73,229.04
	รวมงานผนังก่อ				239,125.99	-	66,952.05	306,077.04

ลงชื่อ.....
(นายบุญชัย หล่อพิพัฒน์)
ผู้เสนอราคาและมีอำนาจลงนาม



กำกับเพื่อ

(นางสาววรรณภา ภาณี)
หัวหน้างานก่อสร้าง

แบบสรุปราคาพิเศษงานก่อสร้าง

ชื่อโครงการ โครงการก่อสร้างศูนย์สุขภาพประชาชนและผู้สูงอายุ
ที่ตั้งโครงการ เทศบาล หมู่ที่ 1 ตำบลแม่ต๋ำ อำเภอหนองแคว จังหวัดสระบุรี
โดย บริษัท มารathon (ประเทศไทย) จำกัด

หน่วย : บาท

ลำดับ	รายการ	ปริมาณ	หน่วย	ราคาตัวต่อ		ราคาตัวแรง		รวม
				ต่อหน่วย	รวมตัวต่อ	ต่อหน่วย	รวมตัวแรง	
1.2.4	งานฝ้าวัสดุแผ่น							
	ผนังโครงสร้างเหล็กชุบสังกะสี กรุแผ่นยิปซัมบอร์ด ทนไฟ 9 มม.	236.00	ตร.ม.	330.25	77,939.00	122.03	28,799.08	106,738.08
	ผนังโครงสร้างเหล็กชุบสังกะสี กรุแผ่นไฟเบอร์ซีเมนต์	141.00	ตร.ม.	462.04	65,147.64	115.92	16,344.72	81,492.36
	ลายไม้ ทนไฟ 10 มม. แบบเซาะร่อง + บังไฟ			-	-	-	-	-
	ผนังโครงสร้างเหล็กชุบสังกะสี ใสแผ่นฉนวนภายใน	74.00	ตร.ม.	618.52	45,770.48	115.92	8,578.08	54,348.56
	กรุแผ่นไฟเบอร์ซีเมนต์ ลายไม้ ทนไฟ 10 มม. แบบเซาะร่อง + บังไฟ			-	-	-	-	-
	ผนังโครงสร้างเหล็กชุบสังกะสี กรุแผ่น Polycarbonate	22.00	ตร.ม.	1,310.77	28,836.94	122.03	2,684.66	31,521.60
	แบบแผ่นตัน สีวาล์ม ทนไฟ 3 มม.			-	-	-	-	-
	รวมงานฝ้าวัสดุแผ่น				217,694.06		56,406.54	274,100.60
1.2.5	งานตกแต่งผิวผนัง							
	ผนังปูนกระเบื้องเซรามิค ขนาด 0.30 x 0.30 เมตร สีวาล์ม	267.00	ตร.ม.	398.28	106,340.76	245.27	65,487.09	171,827.85
	รวมงานตกแต่งผิวผนัง				106,340.76		65,487.09	171,827.85
1.2.6	งานฉาบปูน							
	งานฉาบปูนเรียบผนังภายใน	715.00	ตร.ม.	42.01	30,037.15	106.16	75,904.40	105,941.55
	งานฉาบปูนเรียบผนังภายนอก	308.00	ตร.ม.	42.01	12,939.08	115.92	35,703.36	48,642.44
	งานฉาบปูนเรียบโครงสร้าง รวมนงานจับซีเมนต์	133.00	ตร.ม.	42.01	5,587.33	140.33	18,663.89	24,251.22
	รวมงานฉาบปูน				48,563.56		130,271.65	178,835.21

ลงชื่อ.....

(Signature)

(นายบุญชัย หล่อพิพัฒน์)



ส่งมอบให้

(Signature)

ผู้เสนอราคาและมีย่านางจลขนาน

(นางสาวสุรภมาศ กอ)

บริษัท อารามก่อสร้าง จำกัด

แบบสรุปราคาประเมินงานก่อสร้าง

เอกสารแนบท้าย สัญญาข้อที่..... ๕๙๕..... หน้า..... ๒๑

ชื่อโครงการ โครงการก่อสร้างศูนย์สุขภาพประชาชนและผู้สูงอายุ
ที่ตั้งโครงการ เขตบางพลี หมู่ที่ 1 ตำบลไม้ต่า อำเภอหนองแค จังหวัดสระบุรี
โดย บริษัท มารารอน (ประเทศไทย) จำกัด

หน่วย : บาท

ลำดับ	รายการ	ปริมาณ	หน่วย	ราคาตัววัสดุ		ราคาค่าแรง		รวม	
				ต่อหน่วย	รวมค่าวัสดุ	ต่อหน่วย	รวมค่าแรง		
1.2.7	งานตกแต่งผิวพื้น บันได และทางลาด								
	พื้นปูนทรายยิปซัมระดับ พร้อมขัดเรียบ	579.00	ตร.ม.	133.32	77,192.28	78.10	45,219.90	122,412.18	
	พื้นปูนทรายยิปซัมระดับ พร้อมขัดมัน	193.00	ตร.ม.	133.32	25,730.76	106.16	20,488.88	46,219.64	
	งานขัดมันเรียบ	772.00	ตร.ม.	17.34	13,386.48	48.81	37,681.32	51,067.80	
	งานขีดร่องลายก้างปลา ลึก 10 มม.	9.00	ตร.ม.	-	-	54.91	494.19	494.19	
	งานบับโตอลูมิเนียม ขนาด 35 x 15 มม.	32.00	เมตร	300.18	9,605.76	51.25	1,640.00	11,245.76	
	รวมงานตกแต่งผิวพื้น บันได และทางลาด				125,915.28	-	105,524.29	231,439.57	
	1.2.8	งานผิวพ่นปุ๋ยด้วยวัสดุแผ่น							
		พื้นผิวปุ๋ยกระเบื้องยาง 4 มม.	43.00	ตร.ม.	749.11	32,211.73	97.62	4,197.66	36,409.39
		พื้นผิวปุ๋ยกระเบื้องเซรามิค ขนาด 0.30 x 0.30 เมตร ผิวด้าน	79.00	ตร.ม.	584.77	46,196.83	192.80	15,231.20	61,428.03
	รวมงานผิวพ่นปุ๋ยด้วยวัสดุแผ่น				78,408.56	-	19,428.86	97,837.42	
1.2.9	งานประตู - หน้าต่าง								
	ประตู - AD01	1.00	ชุด	51,014.77	51,014.77	-	-	51,014.77	
	ประตู - AD02	2.00	ชุด	34,154.83	68,309.66	-	-	68,309.66	
	ประตู - AD03	2.00	ชุด	33,386.07	66,772.14	-	-	66,772.14	
	หน้าต่าง - AW01	8.00	ชุด	11,031.07	88,248.56	-	-	88,248.56	
	หน้าต่าง - AW02	2.00	ชุด	10,335.53	20,671.06	-	-	20,671.06	
	หน้าต่าง - AW03	1.00	ชุด	7,553.36	7,553.36	-	-	7,553.36	
	รวมงานประตู - หน้าต่าง							302,569.55	

ลงชื่อ.....

(นายบุญชัย หล่อพิพจน์)

ผู้เสนอราคาและมีอำนาจลงนาม



นางสาวกัญญา

นางสาวกัญญา กัญญา

ผู้จัดการฝ่ายบริหาร

แบบสรุปราคาที่เสนองานก่อสร้าง

ชื่อโครงการ โครงการก่อสร้างศูนย์สุขภาพประชาชนและผู้สูงอายุ
 ที่ตั้งโครงการ เขตเทศบาล หมู่ที่ 1 ตำบลแม่แฝด อำเภอหนองเม็ก จังหวัดสุราษฎร์ธานี
 โดย บริษัท มารารอธอม (ประเทศไทย) จำกัด

หน่วย : บาท

ลำดับ	รายการ	ปริมาณ	หน่วย	ราคาค่าวัสดุ		ราคาค่าแรง		รวม
				ต่อหน่วย	รวมค่าวัสดุ	ต่อหน่วย	รวมค่าแรง	
1.2.10	งานลูกรังและราวางบ้นใต้							
	ท่อสแตนเลสกลม ขนาด 50 มม. ทนฯ 1.5 มม.	30.00	เมตร	-	14,277.00	-	-	14,277.00
	ค่าแรงเชื่อมประกอบราวกันตกสแตนเลสและอุปกรณ์	10.00	เมตร	-	-	1,830.38	18,303.80	18,303.80
	รวมงานลูกรังและราวางบ้นใต้			-	14,277.00	-	18,303.80	32,580.80
1.2.11	งานรื้อถอนและอุปกรณ์ประกอบ							
	ผนังห้องน้ำล้างรูป HPL สีเทาเข้ม ทนฯ 10 มม.	20.00	ห้อง	13,300.74	266,014.80	-	-	266,014.80
	กระจากงัดติดผนัง พร้อมการอบอุณหภูมิเย็น ขนาด 1.00 x 4.80 เมตร	2.00	ชุด	9,273.91	18,547.82	2,745.57	5,491.14	24,038.96
	อ่างล้างหน้าแบบฝังเคาน์เตอร์	12.00	ชุด	1,416.08	16,992.96	549.11	6,589.32	23,582.28
	ก๊อกร้านสแตนเลส	12.00	ชุด	549.11	6,589.32	-	-	6,589.32
	โถสุขภัณฑ์	12.00	ชุด	2,737.01	32,844.12	549.11	6,589.32	39,433.44
	สายฉีดชำระ	12.00	ชุด	446.98	5,363.76	42.71	512.52	5,876.28
	Stop Valve	36.00	ชุด	218.42	7,863.12	42.71	1,537.56	9,400.68
	โถปัสสาวะชายติดผนัง	6.00	ชุด	1,482.54	8,895.24	549.11	3,294.66	12,189.90
	ที่กั้นโถปัสสาวะชาย	5.00	ชุด	964.00	4,820.00	207.44	1,037.20	5,857.20
	ฝักบัวอาบน้ำ สายอ่อน พร้อมวาล์วปิด-เปิด	6.00	ชุด	566.20	3,397.20	85.42	512.52	3,909.72
	ก๊อกเดี่ยวติดผนัง	2.00	ชุด	162.51	325.02	30.51	61.02	386.04
	เคาน์เตอร์ ค.ส.ล.	9.60	เมตร	732.15	7,028.64	244.05	2,342.88	9,371.52
	TOP ฟิล์มแกรนิตธรรมชาติ	11.00	ตร.ม.	2,623.54	28,858.94	252.59	2,778.49	31,637.43

ลงชื่อ.....
 (นายบุญชัย หล่อพิพัฒน์)
 ผู้เสนอราคาและสีอำนาจลงนาม



นางสาวกัญญา...

นางสาวกัญญา...
 วิศวกรรมการติดตั้งงานประปา

แบบสรุปราคาที่ใช้เสนองานก่อสร้าง

ชื่อโครงการ โครงการก่อสร้างศูนย์สุขภาพประชาชนและผู้สูงอายุ
 ที่ตั้งโครงการ เทศบาล หมู่ที่ 1 ตำบลแม่ต้า อำเภอหนองแคว จังหวัดสระบุรี
 โดย บริษัท มารารอเน (ประเทศไทย) จำกัด

หน่วย : บาท

ลำดับ	รายการ	ปริมาณ	หน่วย	ราคาต่อวัสดุ		ราคาต่อแรง		รวม
				ต่อหน่วย	รวมต่อวัสดุ	ต่อหน่วย	รวมต่อแรง	
	Floor Drain	8.00	ชุด	389.26	3,114.08	91.52	732.16	3,846.24
	รวมงานสุขภัณฑ์และอุปกรณ์ประกอบ			-	410,655.02	-	31,478.79	442,133.81
1.2.12	งานทาสี							
	งานทาสีน้ำอะครีลิค ชนิดทาผนังภายใน	450.00	ตร.ม.	54.29	24,430.50	36.61	16,474.50	40,905.00
	งานทาสีน้ำอะครีลิค ชนิดทาผนังภายนอก	428.00	ตร.ม.	62.28	26,655.84	41.49	17,757.72	44,413.56
	งานทาสีน้ำอะครีลิค ชนิดทาฝ้าเพดาน	16.00	ตร.ม.	65.42	1,046.72	36.61	585.76	1,632.48
	รวมงานทาสี				52,133.06	-	34,817.98	86,951.04
1.2.13	งานเบ็ดเตล็ด							
	งานป้ายโลโก้ ทรนกลม ขนาด 1.20 เมตร	1.00	งาน	14,643.02	14,643.02	4,392.91	4,392.91	19,035.93
	งานชื่ออาคาร ความสูง 0.20 เมตร	1.00	งาน	39,048.04	39,048.04	11,714.41	11,714.41	50,762.45
	ป้ายโครงการ	1.00	ป้าย	5,906.02	5,906.02			5,906.02
	รวมงานเบ็ดเตล็ด				59,597.08		16,107.32	75,704.40

ลงชื่อ.....
 (นายบุญชัย หล่อพิพัฒน์)
 ผู้เสนอราคาและมีอำนาจลงนาม



สัญญาที่.....

นางสาวสุภาวภา กสิ
 วิศวกรการติดตั้งช่างโยธา

แบบสรุปราคาที่เสนองานก่อสร้าง

ชื่อโครงการ โครงการก่อสร้างศูนย์สุขภาพประชาชนและผู้สูงอายุ
 ที่ตั้งโครงการ เทศบาล หมู่ที่ 1 ตำบลไผ่ดำ อำเภอหนองปรือ จังหวัดสุราษฎร์ธานี
 โดย บริษัท มาราราชอน (ประเทศไทย) จำกัด

หน่วย : บาท

ลำดับ	รายการ	ปริมาณ	หน่วย	ราคาค่าวัสดุ		ราคาค่าแรง		รวม
				ต่อหน่วย	รวมค่าวัสดุ	ต่อหน่วย	รวมค่าแรง	
	ค่างานต้นท่อน - งานก่อสร้างอาคาร							
1	กลุ่มงานที่ 1				9,217,356.89		2,673,150.54	11,890,507.43
1.1	งานโครงสร้างวิศวกรรม							
1.1.1	งานเจาะสำรวจดิน	1.00	งาน	21,964.52	21,964.52	-	-	21,964.52
1.1.2	งานดิน	1.00	งาน	931,317.60	931,317.60	693,910.76	693,910.76	1,625,228.36
1.1.3	งานเสาเข็ม	1.00	งาน	441,446.69	441,446.69	173,653.51	173,653.51	615,100.20
1.1.4	งานฐานรากและตอม่อ ค.ส.ล.	1.00	งาน	403,804.42	403,804.42	104,120.28	104,120.28	507,924.70
1.1.5	งานคาน ค.ส.ล.	1.00	งาน	635,363.16	635,363.16	173,177.96	173,177.96	808,541.13
1.1.6	งานเสา ค.ส.ล.	1.00	งาน	49,149.59	49,149.59	15,459.11	15,459.11	64,608.69
1.1.7	งานเสาเหล็ก	1.00	งาน	258,956.48	258,956.48	84,876.23	84,876.23	343,832.71
1.1.8	งานพื้น บันได และทางลาด ค.ส.ล.	1.00	งาน	2,069,348.82	2,069,348.82	125,053.82	125,053.82	2,194,402.65
1.1.9	งานโครงสร้างคานเหล็ก	1.00	งาน	839,677.73	839,677.73	266,578.61	266,578.61	1,106,256.34
	รวมงานโครงสร้างวิศวกรรม				5,651,029.02		1,636,830.28	7,287,859.30

ลงชื่อ.....
 (นายบุญชัย หล่อพิพัฒน์)
 ผู้เสนอราคาและยื่นอำนาจลงนาม



.....
 (นายบุญชัย หล่อพิพัฒน์)
 ผู้เสนอราคาและยื่นอำนาจลงนาม

แบบสรุปราคาที่เสนองานก่อสร้าง

ชื่อโครงการ โครงการก่อสร้างศูนย์สุขภาพประชาชนและผู้สูงอายุ
 ที่ตั้งโครงการ เขตบางพลี หมู่ที่ 1 ตำบลใหม่ตำบ อำเภอหนองแค จังหวัดสระบุรี
 โดย บริษัท มารารอชน (ประเทศไทย) จำกัด

หน่วย : บาท

ลำดับ	รายการ	ปริมาณ	หน่วย	ราคาตัววัสดุ		ราคาตัวแรง		รวม
				ต่อหน่วย	รวมตัววัสดุ	ต่อหน่วย	รวมตัวแรง	
1.2	งานสถาปัตยกรรม							
	1.2.1 งานมุงหลังคา	1.00	งาน	797,894.36	797,894.36	85,060.80	85,060.80	882,955.16
	1.2.2 งานฝ้าเพดาน	1.00	งาน	51,263.20	51,263.20	9,332.12	9,332.12	60,595.32
	1.2.3 งานผนังก่อ	1.00	งาน	239,124.99	239,124.99	66,952.05	66,952.05	306,077.04
	1.2.4 งานฝ้าวัสดุแผ่น	1.00	งาน	217,694.06	217,694.06	56,406.54	56,406.54	274,100.60
	1.2.5 งานตอกแต่งผิวผนัง	1.00	งาน	106,340.76	106,340.76	65,487.09	65,487.09	171,827.85
	1.2.6 งานฉาบปูน	1.00	งาน	48,563.56	48,563.56	130,271.65	130,271.65	178,835.21
	1.2.7 งานตอกแต่งผิวพื้น ป้ายืด และทางลาด	1.00	งาน	125,915.28	125,915.28	105,524.29	105,524.29	231,439.57
	1.2.8 งานผิวพ่นด้วยวัสดุแผ่น	1.00	งาน	78,408.56	78,408.56	19,428.86	19,428.86	97,837.42
	1.2.9 งานประตู - หน้าต่าง	1.00	งาน	302,569.55	302,569.55	-	-	302,569.55
	1.2.10 งานลูกกรงและราวบันได	1.00	งาน	14,277.00	14,277.00	18,303.80	18,303.80	32,580.80
	1.2.11 งานสุขภัณฑ์และอุปกรณ์ประกอบ	1.00	งาน	410,655.02	410,655.02	31,478.79	31,478.79	442,133.81
	1.2.12 งานทาสี	1.00	งาน	52,133.06	52,133.06	34,817.98	34,817.98	86,951.04
	1.2.13 งานเบ็ดเตล็ด	1.00	งาน	59,597.08	59,597.08	16,107.32	16,107.32	75,704.40
	รวมงานสถาปัตยกรรม				2,504,436.48		639,171.29	3,143,607.77

ลงชื่อ.....

(Signature)

(นายบุญชัย หล่อพิพัฒน์)

ผู้เสนอราคาและมีส่วนงาน



ผู้แทนลูกค้า

(Signature)

นางสาวสุภาวณา ภาณี

นักวิชาการพิเศษชำนาญการ

แบบสรุปราคาวัสดุงานก่อสร้าง

ชื่อโครงการ โครงการก่อสร้างศูนย์สุขภาพประชาชนและผู้สูงอายุ
ที่ตั้งโครงการ เทศบาล หมู่ที่ 1 ตำบลไผ่ดำ อำเภอหนองแคว จังหวัดสระบุรี
โดย บริษัท มารารธอน (ประเทศไทย) จำกัด

หน่วย : บาท

ลำดับ	รายการ	ปริมาณ	หน่วย	ราคาตัววัสดุ		ราคาตัวแรง		รวม
				ต่อหน่วย	รวมตัววัสดุ	ต่อหน่วย	รวมตัวแรง	
1.3	งานระบบสุขาภิบาล ตับเหล็ก และป้องกันอึดคืบ							
	1.3.1 งานท่อสแตนเลสและน้ำทิ้ง	1.00	งาน	224,389.42	224,389.42	76,601.07	76,601.07	300,990.49
	1.3.2 งานท่อประปา	1.00	งาน	62,232.80	62,232.80	16,150.69	16,150.69	78,383.49
	1.3.3 งานท่อระบายน้ำฝน	1.00	งาน	36,941.18	36,941.18	19,670.56	19,670.56	56,611.74
	1.3.4 งานระบบป้องกันอึดคืบ	1.00	งาน	11,714.40	11,714.40	976.20	976.20	12,690.60
	รวมงานระบบสุขาภิบาล ตับเหล็ก และป้องกันอึดคืบ				335,277.80		113,398.52	448,676.32
1.4	งานระบบไฟฟ้าและสื่อสาร							
	1.4.1 อุปกรณ์ไฟฟ้า	1.00	งาน	155,369.13	155,369.13	5,031.92	5,031.92	160,401.05
	1.4.2 สวิตช์และเต้ารับ	1.00	งาน	4,226.93	4,226.93	2,879.74	2,879.74	7,106.67
	1.4.3 ทงเคเบิลไฟฟ้าและอุปกรณ์	1.00	งาน	78,462.20	78,462.20	27,455.40	27,455.40	105,917.60
	1.4.4 ท่อร้อยสายไฟและอุปกรณ์	1.00	งาน	218,452.79	218,452.79	86,825.95	86,825.95	305,278.74
1.4.5 สายไฟฟ้า	1.00	งาน	222,451.80	111,225.90	67,921.35	67,921.35	179,147.25	
	รวมงานระบบไฟฟ้าและสื่อสาร				567,736.95		190,114.36	757,851.31
1.5	งานระบบปรับอากาศและระบายอากาศ							
	1.5.1 พัดลมระบายอากาศ	1.00	งาน	10,301.36	10,301.40	4,942.02	4,941.99	15,243.39
	1.5.2 ท่อน้ำยาและน้ำทิ้ง	1.00	งาน	91,469.64	91,470.90	48,240.39	48,239.32	139,710.22
	1.5.3 ท่อร้อยสายไฟและอุปกรณ์	1.00	งาน	12,090.22	12,090.80	6,228.15	6,228.90	18,319.70
1.5.4 สายไฟฟ้า	1.00	งาน	45,024.71	45,013.54	34,232.93	34,225.88	79,239.42	
	รวมงานระบบปรับอากาศและระบายอากาศ				158,886.84		93,636.09	252,512.73

ลงชื่อ.....
(นายบุญชัย หล่อพิพัฒน์)
ผู้เสนอราคาและมีอำนาจลงนาม



รับทราบทุกข้อ

นางสาวสุรภมาศ กอฉวี
ผู้จัดการฝ่ายควบคุมงานก่อสร้าง

แบบสรุปราคาที่เสนองานก่อสร้าง

ชื่อโครงการ โครงการก่อสร้างศูนย์สุขภาพประชาชนและผู้สูงอายุ
 ที่ตั้งโครงการ เขตบางพลี หมู่ที่ 1 ตำบลไผ่ดำ อำเภอหนองแค จังหวัดสระบุรี
 โดย บริษัท มารารอทอน (ประเทศไทย) จำกัด

หน่วย : บาท

ลำดับ	รายการ	ปริมาณ	หน่วย	ราคาตัววัสดุ		ราคาค่าแรง		รวม
				ต่อหน่วย	รวมตัววัสดุ	ต่อหน่วย	รวมค่าแรง	
2	กลุ่มงานที่ 2				74,130.26		22,239.07	96,369.33
2.1	งานครุภัณฑ์จัดจ้างหรือสั่งทำ							
	2.1.1 งานครุภัณฑ์สร้างกับที่	1.00	งาน		74,130.26	22,239.07	22,239.07	96,369.33
	รวมงานครุภัณฑ์จัดจ้างหรือสั่งทำ				74,130.26		22,239.07	96,369.33
3	กลุ่มงานที่ 3				89,002.27		13,854.47	102,856.74
3.1	งานภูมิทัศน์							
	3.1.1 งานปลูกหญ้า	1.00	งาน		89,002.27	13,854.47	13,854.47	102,856.74
	รวมงานภูมิทัศน์				89,002.27		13,854.47	102,356.74

ลงชื่อ.....

(Signature)

(นายบุญชัย ท่อพิพัฒน์)

ผู้เสนอราคาและมีอำนาจลงนาม

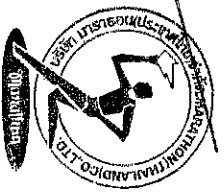

สนามลูกศร

(นายสุภากรคนตา ภาธิ)
 วิศวกรที่รับผิดชอบงาน

แบบสรุปราคาที่ใช้ในงานก่อสร้าง

ชื่อโครงการ โครงการก่อสร้างศูนย์สุขภาพประชาชนและผู้สูงอายุ
ที่ตั้งโครงการ เทศบาล หมู่ที่ 1 ตำบลไม้ต่า อำเภอหนองแค จังหวัดสระบุรี
โดย บริษัท มารรอน (ประเทศไทย) จำกัด

หน่วย : บาท

ลำดับ	รายการ	ปริมาณ	หน่วย	ราคาค่าวัสดุ		ราคาค่าแรง		รวม
				ต่อหน่วย	รวมค่าวัสดุ	ต่อหน่วย	รวมค่าแรง	
1.3	งานระบบสุขาภิบาล ทั่วไป และป้องกันอัคคีภัย				✓ 335,277.80		✓ 113,398.52	✓ 448,676.32
1.3.1	งานท่อโสตโครกและน้ำทิ้ง							
	ถึงบำบัดน้ำเสีย PE แบบเดิมอากาศ ขนาด 5,000 ลิตร พร้อมอุปกรณ์	2.00	ชุด	56,741.68	113,483.36	8,236.70	16,473.40	129,955.76
	งานฐานถึงบำบัดน้ำเสีย	2.00	งาน	14,686.71	29,373.42	5,870.63	11,741.26	41,114.68
	งานบ่อซึม	2.00	งาน	17,879.29	35,758.58	10,514.91	21,029.82	56,788.40
	ท่อ PVC ชั้น 8.5 ขนาด 1¼ นิ้ว	16.00	เมตร	22.36	357.76	36.61	585.76	943.52
	ท่อ PVC ชั้น 8.5 ขนาด 1½ นิ้ว	20.00	เมตร	29.30	586.00	36.61	732.20	1,318.20
	ท่อ PVC ชั้น 8.5 ขนาด 2 นิ้ว	120.00	เมตร	53.89	6,466.80	48.81	5,857.20	12,324.00
	ท่อ PVC ชั้น 8.5 ขนาด 3 นิ้ว	28.00	เมตร	101.35	2,837.80	91.52	2,562.56	5,400.36
	ท่อ PVC ชั้น 8.5 ขนาด 4 นิ้ว	32.00	เมตร	189.60	6,067.20	122.02	3,904.64	9,971.84
	ท่อ PVC ชั้น 8.5 ขนาด 6 นิ้ว	24.00	เมตร	348.54	8,364.96	244.05	5,857.20	14,222.16
	ข้อต่อและอุปกรณ์ท่อ (40% ของราคาท่อ)	1.00	งาน	9,637.69	9,637.69	2,891.31	2,891.31	12,529.00
	อุปกรณ์ยึดและรองรับท่อ (30% ของราคาท่อ)	1.00	งาน	7,228.27	7,228.27	2,168.48	2,168.48	9,396.75
	ทดสอบ ทำความสะอาด และทาสี (10% ของราคาท่อ)	1.00	งาน	2,409.42	2,409.42	722.83	722.83	3,132.25
	Floor Cleanout ขนาด 3 นิ้ว	3.00	ชุด	402.68	1,208.04	366.07	1,098.21	2,306.25
	Floor Cleanout ขนาด 4 นิ้ว	2.00	ชุด	305.06	610.12	488.10	976.20	1,586.32
	รวมงานท่อโสตโครกและน้ำทิ้ง				224,389.42		76,601.07	300,990.49

ลงชื่อ.....

(นายบุญชัย ทล่อพิพัฒน์)



ส่งมอบ



ผู้เสนอราคาและมีอำนาจลงนาม

(นางสาวสุรภาภา กออี)
ผู้จัดการฝ่ายช่างการ

แบบสรุปราคาที่ใช้ในงานก่อสร้าง

ชื่อโครงการ โครงการก่อสร้างศูนย์สุขภาพประชาชนและผู้สูงอายุ
 ชี้ตั้งโครงการ เพศบาล หมู่ที่ 1 ตำบลไม้ค้ำ อำเภอหนองแค จังหวัดสระบุรี
 โดย บริษัท มารารอบน (ประเทศไทย) จำกัด

หน่วย : บาท

ลำดับ	รายการ	ปริมาณ	หน่วย	ราคาต่อวัสดุ		ราคาต่อแรง		รวม
				ต่อหน่วย	รวมต่อวัสดุ	ต่อหน่วย	รวมต่อแรง	
1.3.2	งานท่อประปา							
	ถังเก็บน้ำดี PE ชนิดตั้งพื้น ขนาด 1,200 ลิตร	4.00	ชุด	6,397.78	25,591.12	976.20	3,904.80	29,495.92
	ฐานรองรับถังเก็บน้ำดีและปั๊มน้ำ	1.00	งาน	12,301.29	12,301.29	3,134.83	3,134.83	15,436.12
	ปั๊มน้ำอัตโนมัติ ขนาด 350 วัตต์ พร้อมอุปกรณ์ควบคุม	1.00	ชุด	11,092.08	11,092.08	732.15	732.15	11,824.23
	ท่อ PVC ชั้น 13.5 ขนาด 1/2 นิ้ว	48.00	เมตร	18.54	889.92	36.61	1,757.28	2,647.20
	ท่อ PVC ชั้น 13.5 ขนาด 3/4 นิ้ว	8.00	เมตร	22.82	182.56	36.61	292.88	475.44
	ท่อ PVC ชั้น 13.5 ขนาด 1 นิ้ว	32.00	เมตร	31.37	1,003.84	36.61	1,171.52	2,175.36
	ท่อ PVC ชั้น 13.5 ขนาด 1 1/4 นิ้ว	4.00	เมตร	47.05	188.20	36.61	146.44	334.64
	ท่อ PVC ชั้น 13.5 ขนาด 1 1/2 นิ้ว	24.00	เมตร	54.18	1,300.32	36.61	878.64	2,178.96
	ท่อ PVC ชั้น 13.5 ขนาด 2 นิ้ว	8.00	เมตร	79.12	632.96	48.81	390.48	1,023.44
	ข้อต่อและอุปกรณ์ท่อ (50% ของราคาท่อ)	1.00	งาน	1,505.60	1,505.60	451.69	451.69	1,957.29
	อุปกรณ์ยึดและรองรับท่อ (30% ของราคาท่อ)	1.00	งาน	903.36	903.36	271.02	271.02	1,174.38
	ทดสอบ ท้าความสะอาด และทาสี (10% ของราคาท่อ)	1.00	งาน	301.12	301.12	90.35	90.35	391.47
	Float Valve ขนาด 2 นิ้ว	2.00	ชุด	970.10	1,940.20	488.10	976.20	2,916.40
	Valve ขนาด 1 1/2 นิ้ว	2.00	ชุด	759.00	1,518.00	366.08	732.16	2,250.16
	Valve ขนาด 2 นิ้ว	1.00	ชุด	1,125.07	1,125.07	488.10	488.10	1,613.17
	Y-Strainer ขนาด 2 นิ้ว	1.00	ชุด	1,086.02	1,086.02	488.10	488.10	1,574.12
	ลูกกลอย ขนาด 1 นิ้ว	1.00	ชุด	671.14	671.14	244.05	244.05	915.19
	รวมงานท่อประปา				80		16,150.69	78,383.49

ลงชื่อ.....
 (นายบุญชัย หล่อพิพัฒน์)
 ผู้เสนอราคาและมีอำนาจลงนาม



ฝ่ายลูกค้า

(นางสาวอรุณชภา ศรีส)
 วิศวกรรมการสุขาภิบาลอาคาร

แบบสรุปราคาที่เสนองานก่อสร้าง

ชื่อโครงการ โครงการก่อสร้างศูนย์สุขภาพประชาชนและผู้สูงอายุ
ที่ตั้งโครงการ เทศบาล หมู่ที่ 1 ตำบลแม่คำ อำเภอหนองแคว จังหวัดสระบุรี
โดย บริษัท มารธาธอน (ประเทศไทย) จำกัด

หน่วย : บาท

ลำดับ	รายการ	ปริมาณ	หน่วย	ราคาต่อวัสดุ		ราคาค่าแรง		รวม
				ต่อหน่วย	รวมค่าวัสดุ	ต่อหน่วย	รวมค่าแรง	
1.3.3	งานท่อระบายน้ำฝน							
	วางน้ำฝนสแตนเลส	26.00	เมตร	657.56	17,096.56	-	-	17,096.56
	ตะขอรันน้ำฝนสแตนเลส	44.00	อัน	47.54	2,091.76	-	-	2,091.76
	ฝาปิดปลายรางน้ำฝนสแตนเลส	2.00	อัน	71.12	142.24	-	-	142.24
	กรวยรางน้ำฝนสแตนเลส	2.00	อัน	61.01	122.02	-	-	122.02
	ท่อระบายน้ำฝนสแตนเลส ขนาด 3 นิ้ว	9.00	เมตร	577.58	5,198.22	-	-	5,198.22
	ข้อต่อท่อระบายน้ำฝนสแตนเลส ขนาด 3 นิ้ว	6.00	อัน	109.82	658.92	-	-	658.92
	ตัวล็อคท่อระบายน้ำฝนสแตนเลส	8.00	อัน	65.89	527.12	-	-	527.12
	ค่าประกอบและติดตั้งรางน้ำฝนสแตนเลส	26.00	เมตร	-	-	610.13	15,863.38	15,863.38
	โครงสร้างเหล็กรับรางน้ำฝน	26.00	เมตร	427.09	11,104.34	146.43	3,807.18	14,911.52
	รวมงานท่อระบายน้ำฝน				36,941.18		19,670.56	55,611.74
1.3.4	งานระบบป้องกันอัคคีภัย							
	ถังน้ำยาดับเพลิงแบบมือถือ ชนิดเคมีแห้ง ขนาด 20 ปอนด์	4.00	ชุด	2,928.60	11,714.40	244.05	976.20	12,690.60
	พร้อมป้ายสัญลักษณ์และวิธีการใช้ถังดับเพลิง							
	รวมงานระบบป้องกันอัคคีภัย				11,714.40		976.20	12,690.60

ลงชื่อ.....
(นายบุญชัย หล่อพิพัฒน์)
ผู้เสนอราคาและมีอำนาจลงนาม



ฝ่ายทุกห้อง

นางสาวสุวรรณา...
นักวิชาการระดับชำนาญการ

แบบสรุปราคาที่เสนองานก่อสร้าง

ชื่อโครงการ : โครงการก่อสร้างศูนย์สุขภาพประชาชนและผู้สูงอายุ
 ที่ตั้งโครงการ : เทศบาล หมู่ที่ 1 ตำบลไผ่ดำ อำเภอหนองเม็ก จังหวัดสระบุรี
 โดย บริษัท มารารัตอน (ประเทศไทย) จำกัด

หน่วย : บาท

ลำดับ	รายการ	ปริมาณ	หน่วย	ราคาต่อวัสดุ		ราคาต่อแรง		รวม
				ต่อหน่วย	รวมค่าวัสดุ	ต่อหน่วย	รวมค่าแรง	
1.4	งานระบบไฟฟ้าและสื่อสาร				567,736.95		190,114.36	757,851.31
1.4.1	อุปกรณ์ไฟฟ้า							
	ตู้ไหลตดเซ็นเตอร์ แบบเมนเบรกเกอร์ 100 A 3 เฟส ขนาด 36 ช่อง	1.00	ตู้		15,035.94		1,464.30	16,500.24
	เมนเบรกเกอร์ MCCB 3 เฟส ขนาด 100A	1.00	อัน		5,619.99		0.00	5,619.99
	Surge Protection Device	3.00	อัน		37,705.76		0.00	113,117.28
	เซอร์กิตเบรกเกอร์ 1 pole 20A ชนิด RCBO	4.00	อัน		1,630.34		0.00	6,521.36
	เซอร์กิตเบรกเกอร์ 1 pole 20A	21.00	อัน		122.42		0.00	2,570.82
	เซอร์กิตเบรกเกอร์ 1 pole 16A	5.00	อัน		122.72		0.30	613.60
	แท่งกราวด์ 5/8 นิ้ว ยาว 2.40 เมตร พร้อมอุปกรณ์เชื่อมต่อสาย	3.00	อัน		3,963.38		1,189.74	11,890.14
	รวมอุปกรณ์ไฟฟ้า				155,369.13		5,031.92	160,401.05
1.4.2	ลวดขึงและเต้ารับ							
	ลวดขึงไฟฟ้าทางเดียว ขนาด 16A 250V พร้อมหน้ากาก	7.00	ชุด		90.19		97.62	683.34
	เต้ารับคู่ จากลมแบบ มีกราวด์ ขนาด 16A 250 พร้อมหน้ากาก	20.00	ชุด		179.78		109.82	3,595.60
	รวมลวดขึงและเต้ารับ				4,226.93		2,879.74	7,106.67

ลงชื่อ.....
 (นายบุญชัย หล่อพิพัฒน์)
 ผู้เสนอราคาและมีส่วนงานจากงาน



บุญชัย

นางสาวสุรภมา กา
 วิศวกรที่ปรึกษาโครงการ

แบบสรุปราคาที่ใช้เสนองานก่อสร้าง

เอกสารแนบท้าย สัญญาข้อที่.....ที่.....หน้า.....

ชื่อโครงการ โครงการก่อสร้างศูนย์สุขภาพประชาชนและผู้สูงอายุ
ที่ตั้งโครงการ เทศบาล หมู่ที่ 1 ตำบลไผ่ดำ อำเภอหนองแค จังหวัดสระบุรี
โดย บริษัท มารารอบน (ประเทศไทย) จำกัด

หน่วย : บาท

ลำดับ	รายการ	ปริมาณ	หน่วย	ราคาต่อวัสดุ		ราคาต่อแรง		รวม	
				ต่อหน่วย	รวมต่อวัสดุ	ต่อหน่วย	รวมต่อแรง		
1.4.3	ดวงโคมไฟฟ้าและอุปกรณ์								
		โคมไฟครอบอะครีลิค ชนิดติดลอย พร้อมหลอด 1x18W LED T8	16.00	ชุด	329.47	5,271.52	140.33	2,245.28	7,516.80
		โคมไฟครอบอะครีลิค ชนิดติดลอย พร้อมหลอด 2x18W LED T8	90.00	ชุด	522.27	47,004.30	164.73	14,825.70	61,830.00
		โคมไฟดวงโคมไฟชนิดฝังฝ้าเพดาน ทรงกลม ขนาด 6 นิ้ว LED 17W	74.00	ชุด	353.87	26,186.38	140.33	10,384.42	36,570.80
		รวมดวงโคมไฟฟ้าและอุปกรณ์				78,462.20		27,455.40	105,917.60
1.4.4	ท่อร้อยสายไฟและอุปกรณ์								
		รางวางสายชนิดพ่นสี ขนาด 50x75 มม.	220.80	เมตร	200.84	44,345.47	36.61	8,083.49	52,428.96
		ท่อ EMT ขนาด 2" dia 50 มม.	27.00	เมตร	195.90	5,289.30	51.25	1,383.75	6,673.05
		ท่อ EMT ขนาด 1/2" dia 15 มม.	1,725.00	เมตร	37.88	65,343.00	26.85	46,316.25	111,659.25
		ข้อต่อและอุปกรณ์ท่อ (50% ของราคาท่อ)	1.00	งาน	57,486.16	57,486.16	17,245.81	17,245.81	74,731.97
1.4.5	สายไฟฟ้า								
		ท่อร้อยสายท่อ (30% ของราคาท่อ)	1.00	งาน	34,491.65	34,491.65	10,347.49	10,347.49	44,839.14
		ทดสอบ ทำความสะอาด และทาสี (10% ของราคาท่อ)	1.00	งาน	11,497.21	11,497.21	3,449.16	3,449.16	14,946.37
		รวมท่อร้อยสายไฟและอุปกรณ์				218,452.79		86,825.95	305,278.74
		สายไฟฟ้า							
สาย IEC01 ขนาด 50 sq.mm.	120.00	เมตร	220.95	26,514.00	48.81	5,857.20	32,371.20		
สาย IEC01 ขนาด 16 sq.mm.	60.00	เมตร	73.75	4,425.00	24.41	1,464.60	5,889.60		
สาย IEC01 ขนาด 4 sq.mm.	2,655.00	เมตร	16.58	44,019.90	12.21	32,417.55	76,437.45		
สาย IEC01 ขนาด 2.5 sq.mm.	3,300.00	เมตร	10.99	36,267.00	8.54	28,182.00	64,449.00		
	รวมสายไฟฟ้า				111,225.90		67,921.35	179,147.25	

ลงชื่อ.....

(นายบุญชัย หล่อพิพัฒน์)

ผู้เสนอราคาและมีอำนาจลงนาม

.....



.....

.....

แบบสรุปราคาประเมินงานก่อสร้าง

ชื่อโครงการ โครงการก่อสร้างศูนย์สุขภาพประชาชนและผู้สูงอายุ
ที่ตั้งโครงการ เขตบึงกุ่ม หมู่ที่ 1 ตำบลใหม่ตำ อำเภอหนองแค จังหวัดสระบุรี
โดย บริษัท มารารอน (ประเทศไทย) จำกัด

หน่วย : บาท

ลำดับ	รายการ	ปริมาณ	หน่วย	ราคาตัววัสดุ		ราคาตัวแรง		รวม
				ต่อหน่วย	รวมตัววัสดุ	ต่อหน่วย	รวมตัวแรง	
1.5	งานระบบปรับอากาศและระบายอากาศ				158,876.64	-	93,636.09	252,512.73
1.5.1	พัดลมระบายอากาศ							
	พัดลมระบายอากาศ ขนาด 12 นิ้ว	9.00	ชุด	1,144.60	10,301.40	549.11	4,941.99	15,243.39
	รวมพัดลมระบายอากาศ				10,301.40		4,941.99	15,243.39
1.5.2	พื่อน้ำยาและน้ำทิ้ง							
	ท่อทองแดง #22 ขนาด 3/8 นิ้ว	189.00	เมตร	97.62	18,450.18	36.61	6,919.29	25,369.47
	ท่อทองแดง #22 ขนาด 5/8 นิ้ว	17.00	เมตร	146.43	2,489.31	79.32	1,348.44	3,837.75
	ท่อทองแดง #22 ขนาด 3/4 นิ้ว	167.00	เมตร	183.04	30,567.68	97.62	16,302.54	46,870.22
	ฉนวนหุ้มพื่อน้ำยาสารทำความเย็น ขนาด 3/8 นิ้ว	190.00	เมตร	30.51	5,796.90	18.30	3,477.00	9,273.90
	ฉนวนหุ้มพื่อน้ำยาสารทำความเย็น ขนาด 5/8 นิ้ว	19.00	เมตร	40.27	765.13	19.52	370.88	1,136.01
	ฉนวนหุ้มพื่อน้ำยาสารทำความเย็น ขนาด 3/4 นิ้ว	169.00	เมตร	36.60	6,185.40	21.96	3,711.24	9,896.64
	พื่อน้ำทิ้ง PVC ชั้น 8.5 ขนาด 1 นิ้ว	228.00	เมตร	20.82	4,746.96	30.51	6,956.28	11,703.24
	ฉนวนหุ้มพื่อน้ำทิ้ง ขนาด 1 นิ้ว ทนไฟ 3/8 นิ้ว	230.00	เมตร	30.51	7,017.30	18.30	4,209.00	11,226.30
	อุปกรณ์แขวนท่อ (รางครอบท่อ) และอุปกรณ์ประกอบ	1.00	งาน	15,452.04	15,452.04	4,944.65	4,944.65	20,396.69
	รวมพื่อน้ำยาและน้ำทิ้ง				91,470.90		48,239.32	139,710.22

ลงชื่อ.....
(นายบุญชัย หล่อพิพัฒน์)
ผู้เสนอราคาและมีส่วนงานจกผลงาน



สัญญาข้อที่.....

นางสาวสุวรรณา กฤติ
นักวิชาการพัสดุ

เอกสารแนบท้าย สัญญาข้อที่..... มี..... หน้า.....

แบบสรุปราคาที่ใช้ในงานก่อสร้าง

ชื่อโครงการ โครงการก่อสร้างศูนย์สุขภาพประชาชนและผู้สูงอายุ
ที่ตั้งโครงการ เขตบางพลี หมู่ที่ 1 ตำบลไม้ค้ำ อำเภอหนองแค จังหวัดสระบุรี
โดย บริษัท มารารอเนม (ประเทศไทย) จำกัด

หน่วย : บาท

ลำดับ	รายการ	ปริมาณ	หน่วย	ราคาค่าวัสดุ		ราคาค่าแรง		รวม
				ต่อหน่วย	รวมค่าวัสดุ	ต่อหน่วย	รวมค่าแรง	
1.5.3	ท่อร้อยสายไฟและอุปกรณ์							
	ท่อ EMT ขนาด 1/2" dia 15 mm.	168.00	เมตร	37.88	6,363.84	26.85	4,510.80	10,874.64
	ข้อต่อและอุปกรณ์ท่อ (50% ของราคาท่อ)	1.00	งาน	3,181.63	3,181.63	954.49	954.49	4,136.12
	อุปกรณ์รองรับท่อ (30% ของราคาท่อ)	1.00	งาน	1,908.99	1,908.99	572.70	572.70	2,481.69
	ทดสอบ ทำความสะอาด และทาสี (10% ของราคาท่อ)	1.00	งาน	636.34	636.34	190.91	190.91	827.25
	รวมท่อร้อยสายไฟและอุปกรณ์				12,090.80		6,228.90	18,319.70
1.5.4	สายไฟฟ้า							
	สาย IEC01 ขนาด 4 sq.mm.	1,560.00	เมตร	16.58	25,864.80	12.20	19,032.00	44,896.80
	สาย IEC01 ขนาด 2.5 sq.mm.	1,092.00	เมตร	10.99	12,001.08	8.54	9,325.68	21,326.76
	สาย IEC01 ขนาด 1.5 sq.mm.	962.00	เมตร	7.43	7,147.66	6.10	5,868.20	13,015.86
	รวมสายไฟฟ้า				45,013.54		34,225.88	79,239.42

ลงชื่อ.....
(นายบุญชัย หล่อพิพัฒน์)



สมบูรณ์

นางสาวสุวรรณา กาญ
ผู้จัดการเทคนิคช่างการ

แบบสรุปราคาที่ใช้ในงานก่อสร้าง

ชื่อโครงการ โครงการก่อสร้างศูนย์สุขภาพประชาชนและผู้สูงอายุ
 ที่ตั้งโครงการ เขตบวาล หมู่ที่ 1 ตำบลไผ่ต่า อำเภอหนองแคว จังหวัดสระบุรี
 โดย บริษัท มาราราดอน (ประเทศไทย) จำกัด

หน่วย : บาท

ลำดับ	รายการ	ปริมาณ	หน่วย	ราคาค่าวัสดุ		ราคาค่าแรง		รวม
				ต่อหน่วย	รวมค่าวัสดุ	ต่อหน่วย	รวมค่าแรง	
	กลุ่มงานที่ 2							
2.1	งานติดตั้งจัดจ้างหรือส่งทำ			414.52	74,130.26	-	22,239.07	96,369.33
2.1.1	งานติดตั้งสร้างกับที่			-	-	-	-	-
	ชุด Reception Counter	1.00	ชุด	74,130.26	74,130.26	22,239.07	22,239.07	96,369.33
	รวมงานติดตั้งสร้างกับที่				74,130.26		22,239.07	96,369.33

ลงชื่อ.....
 (นายบุญชัย หล่อพิพัฒน์)
 ผู้เสนอราคาและมีอำนาจลงนาม



.....
 (นายบุญชัย หล่อพิพัฒน์)

.....
 ผู้เสนอราคาและมีอำนาจลงนาม

แบบสรุปราคาประเมินงานก่อสร้าง

ชื่อโครงการ โครงการก่อสร้างศูนย์สุขภาพประชาชนและผู้สูงอายุ
 ที่ตั้งโครงการ เทศบาล หมู่ที่ 1 ตำบลไผ่ต่า อำเภอหนองเม็ก จังหวัดสระบุรี
 โดย บริษัท มารารอน (ประเทศไทย) จำกัด

หน่วย : บาท

ลำดับ	รายการ	ปริมาณ	หน่วย	ราคาต่อวัสดุ		ราคาต่อแรง		รวม
				ต่อหน่วย	รวมต่อวัสดุ	ต่อหน่วย	รวมต่อแรง	
	กลุ่มงานที่ 3							
3.1	งานภูมิทัศน์				89,002.27		13,854.47	102,856.74
3.1.1	งานปลูกหญ้า							
	ขอรับคืนหิน สำหรับขนาด 0.15 x 0.30 x 1.00 เมตร	133.00	ท่อน	244.05	32,458.65	61.01	8,114.33	40,572.98
	ทรายถม	20.00	ลบ.ม.	533.15	10,663.00	136.67	2,733.40	13,396.40
	ดินปลูก	22.00	ลบ.ม.	1,159.24	25,503.28	136.67	3,006.74	28,510.02
	งานปลูกหญ้าขนาดเล็กน้อย	334.00	ตร.ม.	61.01	20,377.34	-	-	20,377.34
	รวมงานปลูกหญ้า				89,002.27		13,854.47	102,856.74

ลงชื่อ.....
 (นายบุญชัย หล่อพิพัฒน์)
 ผู้เสนอราคาและมีอำนาจลงนาม



สัญญาที่.....

(นางสาวสุภาวณา กณิ)
 วิศวกรการก่อสร้าง

แบบสรุปราคาที่เสนองานก่อสร้าง

ชื่อโครงการ โครงการก่อสร้างศูนย์สุขภาพประชาชนและผู้สูงอายุ
ที่ตั้งโครงการ เทศบาล หมู่ที่ 1 ตำบลไม้ต่า อำเภอหนองแค จังหวัดสระบุรี
โดย บริษัท มารารอน (ประเทศไทย) จำกัด

ลำดับที่	รายการ	ค่างานต้นทุน (บาท)	Factor F	ค่าก่อสร้าง (บาท)	หมายเหตุ
1	เครื่องปรับอากาศ	792,690.35	1.0000	792,690.35	Factor F
2	เครื่องออกกำลังกาย	21,484,089.05	1.0000	21,484,089.05	- ดอกเบี้ยเงินกู้ 7% - ภาษี 7% - เงินล่วงหน้าจ่าย 0% - เงินประกันผลงานหัก 0% - พื้นที่ปกติ
สรุป	คิดเป็นเงิน (ตัวอักษร)	คิดเป็นเงิน (ยี่สิบสองล้านสองแสนเจ็ดหมื่นหกพันเจ็ดร้อยเจ็ดสิบเก้าบาทสี่สิบสตางค์)		22,276,779.40	

ลงชื่อ

(นายบุญชัย หล่อพิพัฒน์)

ผู้เสนอราคาและมีอำนาจลงนาม



นางสาวสุวรรณา กสิ
ผู้อำนวยการฝ่ายจัดจ้างช่าง
นางสาวสุวรรณา กสิ
ผู้อำนวยการฝ่ายจัดจ้างช่าง

นางสาวสุวรรณา กสิ
ผู้อำนวยการฝ่ายจัดจ้างช่าง

แบบสรุปราคาข้อเสนองานก่อสร้าง

ชื่อโครงการ โครงการก่อสร้างศูนย์สุขภาพประชาชนและผู้สูงอายุ
 ที่ตั้งโครงการ เทศบาล หมู่ที่ 1 ตำบลไม้ค้ำ อำเภอหนองแวง จังหวัดสระบุรี
 โดย บริษัท มารารอน (ประเทศไทย) จำกัด

หน่วย : บาท

ลำดับ	รายการ	ปริมาณ	หน่วย	ราคาตัววัสดุ		ราคาตัวแรง		รวม
				ต่อหน่วย	รวมตัววัสดุ	ต่อหน่วย	รวมตัวแรง	
1	ครุภัณฑ์ - เครื่องปรับอากาศ							
1.1	เครื่องปรับอากาศแบบแขวน ขนาด 30,000 บีทียู (ระบบ Inverter)	16.00	ชุด	46,997.85	751,965.60	-	-	751,965.60
1.2	เครื่องปรับอากาศแบบแขวน ขนาด 24,000 บีทียู (ระบบ Inverter)	1.00	ชุด	40,724.75	40,724.75	-	-	40,724.75
	รวมครุภัณฑ์ - เครื่องปรับอากาศ				792,690.35			792,690.35

ลงชื่อ.....
 (นายบุญชัย หล่อพิพัฒน์)
 ผู้เสนอราคาและมีอำนาจลงนาม



นางอุษณีย์
 (นางอุษณีย์กรรมา ภาณี)
 ผู้จัดการฝ่ายช่างอาคาร

แบบสรุปราคาที่เสนองานก่อสร้าง

ชื่อโครงการ โครงการก่อสร้างศูนย์สุขภาพประชาชนและผู้สูงอายุ
 ที่ตั้งโครงการ เทศบาล หมู่ที่ 1 ตำบลไผ่ดำ อำเภอหนองแคว จังหวัดสระบุรี
 โดย บริษัท มารธาธอม (ประเทศไทย) จำกัด

หน่วย : บาท

ลำดับ	รายการ	ปริมาณ	หน่วย	ราคาต่อวัสดุ		ราคาต่อแรง		รวม
				ต่อหน่วย	รวมต่อวัสดุ	ต่อหน่วย	รวมต่อแรง	
2	ครุภัณฑ์ - เครื่องออกกำลังกาย							
2.1	หมวดเครื่องออกกำลังกายของหัวใจ							
	เครื่องฝึกสมรรถภาพของหัวใจชนิดสายพานแข็ง	3.00	เครื่อง	876,231.01	2,628,693.03	-	-	2,628,693.03
	เครื่องฝึกสมรรถภาพของหัวใจชนิดสายพาน	4.00	เครื่อง	724,882.02	2,899,528.08	-	-	2,899,528.08
	จักรยานเสือภูเขาแบบจมน้ำ	5.00	เครื่อง	204,122.00	1,020,610.00	-	-	1,020,610.00
	เครื่องบริหารร่างกายส่วนบนและส่วนล่าง	5.00	เครื่อง	214,079.17	1,070,395.85	-	-	1,070,395.85
	เครื่องปั่นทดสอบสมรรถภาพแบบมีน้ำหนัก	4.00	เครื่อง	322,612.33	1,290,449.32	-	-	1,290,449.32
	เครื่องฝึกกล้ามเนื้อเลียนแบบการเดินตามธรรมชาติแบบจมน้ำ	5.00	เครื่อง	193,169.11	965,845.55	-	-	965,845.55
2.2	หมวดเครื่องฝึกความแข็งแรงของกล้ามเนื้อ							
	เครื่องฝึกความแข็งแรงกล้ามเนื้ออกส่วนข้างและหลังส่วนบนแบบลูกเบียวปรับได้	1.00	เครื่อง	692,023.35	692,023.35	-	-	692,023.35
	เครื่องฝึกความแข็งแรงกล้ามเนื้ออก	2.00	เครื่อง	258,886.43	517,772.86	-	-	517,772.86
	เครื่องฝึกความแข็งแรงกล้ามเนื้อหลังแบบลูกเบียวปรับได้	1.00	เครื่อง	689,036.20	689,036.20	-	-	689,036.20
	เครื่องฝึกความแข็งแรงกล้ามเนื้อข้อ	2.00	เครื่อง	238,972.09	477,944.18	-	-	477,944.18
	เครื่องฝึกความแข็งแรงกล้ามเนื้อหลังส่วนล่างแบบลูกเบียวปรับได้	1.00	เครื่อง	653,190.39	653,190.39	-	-	653,190.39
	เครื่องฝึกความแข็งแรงกล้ามเนื้อต้นขาส่วนหน้าแบบลูกเบียวปรับได้	1.00	เครื่อง	656,177.54	656,177.54	-	-	656,177.54
	เครื่องฝึกความแข็งแรงกล้ามเนื้อต้นขาส่วนหลังทำงานแบบลูกเบียวปรับได้	1.00	เครื่อง	656,177.54	656,177.54	-	-	656,177.54
	อุปกรณ์ฝึกความแข็งแรงกล้ามเนื้อรวมแบบตั้ง	2.00	เครื่อง	565,567.29	1,131,134.58	-	-	1,131,134.58

ลงชื่อ.....
 (นายบุญชัย หล่อพิพัฒน์)
 ผู้เสนอราคาและมีอำนาจลงนาม



ส่งมาถูกหีบ

นางสาวสุรฉัตรภา กสิ
 วิศวกรรมการทดสอบทางอากาศ

แบบสรุปราคาทีละองงานก่อสร้าง

ชื่อโครงการ โครงการศึกษาศูนย์สุขภาพประชาชนและผู้สูงอายุ
 ที่ตั้งโครงการ เขตบางพลี หมู่ที่ 1 ตำบลโคกสำโรง อำเภอหนองแค จังหวัดสระบุรี
 โดย บริษัท มารูบอล (ประเทศไทย) จำกัด

หน่วย : บาท

ลำดับ	รายการ	ปริมาณ	หน่วย	ราคาต่อวัสดุ		ราคาต่อแรง		รวม
				ต่อหน่วย	รวมค่าวัสดุ	ต่อหน่วย	รวมค่าแรง	
2.3	หมวดเครื่องฝึกความแข็งแรงของกล้ามเนื้อแบบ FREE WEIGHT							
	อุปกรณ์ช่วยฝึกยกน้ำหนักแบบ SMITH พร้อมชุดแผ่นน้ำหนัก 150 กก.	2.00	เครื่อง	177,237.64	354,475.28	-	-	354,475.28
	เก้าอี้ฝึกบาร์เบลแบบราบ พร้อมชุดแผ่นน้ำหนัก 150 กก.	1.00	ตัว	149,357.56	149,357.56	-	-	149,357.56
	เก้าอี้ฝึกบาร์เบลแบบลาดเอียง พร้อมชุดแผ่นน้ำหนัก 150 กก.	1.00	ตัว	149,357.56	149,357.56	-	-	149,357.56
	เก้าอี้ฝึกบาร์เบลแบบมีความชัน พร้อมชุดแผ่นน้ำหนัก 150 กก.	1.00	ตัว	151,348.98	151,348.98	-	-	151,348.98
	น้ำหนักเส้นเนื้อหนังแบบ 45 องศา	2.00	เครื่อง	67,708.76	135,417.52	-	-	135,417.52
	เก้าอี้ฝึกกล้ามเนื้อท้อง	2.00	เครื่อง	79,657.36	159,314.72	-	-	159,314.72
	เก้าอี้ฝึกนั่งแบบปรับได้	2.00	เครื่อง	77,665.93	155,331.86	-	-	155,331.86
	เก้าอี้ฝึกนั่งแบบราบ	1.00	ชุด	40,824.40	40,824.40	-	-	40,824.40
	อุปกรณ์ยึดเหยียดกล้ามเนื้อ	3.00	เครื่อง	51,777.29	155,331.87	-	-	155,331.87
2.4	หมวดเครื่องออกกำลังกายสำหรับผู้สูงอายุ	1.00	ชุด	94,593.12	94,593.12	-	-	94,593.12
2.4	เครื่องออกกำลังกายบำบัดและฟื้นฟูสมรรถภาพการเดิน	4.00	เครื่อง	247,933.55	991,734.20	-	-	991,734.20
	เครื่องทดสอบสมรรถภาพร่างกายแบบมีน้ำหนักพิง	3.00	เครื่อง	94,593.12	283,779.36	-	-	283,779.36
	เครื่องทดสอบสมรรถภาพร่างกายแบบมีน้ำหนักพิงและมือขาโยก	3.00	เครื่อง	97,579.40	292,738.20	-	-	292,738.20
	อุปกรณ์ฝึกความแข็งแรงกล้ามเนื้อรวม	10.00	เครื่อง	178,233.35	1,782,333.50	-	-	1,782,333.50
	เครื่องออกกำลังกายกล้ามเนื้อข้อต่อของส่วนบนและส่วนล่าง	3.00	เครื่อง	189,186.20	567,558.60	-	-	567,558.60
	แผ่นยางรองพนักพร้อมติดตั้ง	355.00	ตร.ม.	1,891.87	671,613.85	-	-	671,613.85
		รวมครุภัณฑ์ - เครื่องออกกำลังกาย			21,484,089.05			

ลงชื่อ.....

(นายบุญชัย ทล่อพิพัฒน์)

ผู้เสนอราคาและมีอำนาจลงนาม



ฝ่ายถูกต้อง

นางสาวสุวรรณา กอ
 บริษัท มารูบอล (ประเทศไทย) จำกัด

แบบสรุปราคาที่เสนองานก่อสร้าง
(ค่าใช้จ่ายพิเศษตามข้อกำหนดและค่าใช้จ่ายอื่นที่จำเป็นต่อสิ่ง)

ชื่อโครงการ โครงการก่อสร้างศูนย์สุขภาพประชาชนและผู้สูงอายุ
ที่ตั้งโครงการ เทศบาล หมู่ที่ 1 ตำบลไผ่ดำ อำเภอหนองแค จังหวัดสระบุรี
โดย บริษัท มารารอน (ประเทศไทย) จำกัด

หน่วย : บาท

ลำดับ	รายการ	ปริมาณ	หน่วย	ราคาต่อวัสดุ		ราคาต่อแรง		รวม
				ต่อหน่วย	รวมต่อวัสดุ	ต่อหน่วย	รวมต่อแรง	
3	ค่าใช้จ่ายพิเศษ ๆ							
3.1	ค่าพาหนะไป - กลับของคณงาน	180.00	วัน	497.86	89,614.80	-	-	89,614.80
3.2	งานเช่ารถขนและเครื่องจักรกลหนัก	1.00	งาน	95,587.87	95,587.87	-	-	95,587.87
3.3	งานรั้วกั้นพื้นที่ก่อสร้าง	178.00	เมตร	1,169.97	208,254.66	-	-	208,254.66
3.4	ค่าขนส่งวัสดุก่อสร้าง	60.00	เที่ยว	1,493.58	89,614.80	-	-	89,614.80
	รวมค่าใช้จ่ายพิเศษ ๆ				483,072.13			483,072.13

ลงชื่อ.....
(นายบุญชัย หล่อพิพัฒน์)
ผู้เสนอราคาและมีส่วนงานลงนาม



สำนักงานก่อสร้าง

กองช่างเทคนิค กอ.๑
กองช่างการไฟฟ้าส่วนภูมิภาค

เงื่อนไขรายละเอียดการใช้วัสดุในงานก่อสร้าง
แผนการใช้วัสดุที่ผลิตภายในประเทศ และแผนการใช้เหล็กที่ผลิตภายในประเทศ
(ใช้สำหรับงานก่อสร้างอาคารวงเงิน ๓๑,๖๙๒,๗๙๕.๙๐ บาท) ✓

แนบท้ายสัญญาซื้อขาย เลขที่ ๖/๒๕๖๘
ลงวันที่ ๑๑ กุมภาพันธ์ ๒๕๖๘ จำนวน ๔ หน้า

ลงชื่อ.....*Howl.*.....ผู้ซื้อ

(...นางสาวนิภา ประชีพฉาย.....)

ปลัดองค์การบริหารส่วนจังหวัด ปฏิบัติหน้าที่

นายกองค์การบริหารส่วนจังหวัดสระบุรี

ลงชื่อ.....*[Signature]*.....ผู้ขาย

(...นายบุญชัย หล่อพิพัฒน์.....)

กรรมการผู้จัดการ



ลงชื่อ.....*[Signature]*.....พยาน

(...นางละอองดาว บำรุงญาติ.....)

นักบริหารงานการคลัง ระดับต้น

ลงชื่อ.....*[Signature]*.....พยาน

(...นางสาวยุววรรณดา ภาษี.....)

นักวิชาการพัสดุชำนาญการ

เงื่อนไขรายละเอียดการใช้วัสดุในงานก่อสร้าง

๑. ผู้รับจ้างต้องใช้วัสดุที่จะใช้ในงานก่อสร้างเป็นวัสดุที่ผลิตภายในประเทศโดยต้องใช้ไม่น้อยกว่าร้อยละ ๖๐ ของมูลค่าวัสดุที่จะใช้ในงานก่อสร้างทั้งหมดตามสัญญา และผู้รับจ้างต้องจัดทำแผนการใช้วัสดุที่ผลิตภายในประเทศไม่น้อยกว่าร้อยละ ๖๐ ของมูลค่าวัสดุที่จะใช้ในงานก่อสร้างทั้งหมดตามสัญญา ตามตารางผนวก ๑ แนบท้าย โดยจัดส่งให้องค์การบริหารส่วนจังหวัดสระบุรี ภายใน ๖๐ วัน นับถัดจากวันลงนามในสัญญา

๒. ผู้รับจ้างต้องใช้เหล็กที่ผลิตภายในประเทศไม่น้อยกว่าร้อยละ ๙๐ ของปริมาณเหล็กที่ต้องใช้ทั้งหมดตามสัญญา และผู้รับจ้างต้องจัดทำแผนการใช้เหล็กที่ผลิตภายในประเทศไม่น้อยกว่าร้อยละ ๙๐ ของปริมาณที่จะใช้ทั้งหมดตามสัญญา ตามตารางผนวก ๒ แนบท้าย โดยจัดส่งให้องค์การบริหารส่วนจังหวัดสระบุรี ภายใน ๖๐ วัน นับถัดจากวันลงนามในสัญญา

อำนาจก้อง

(นางสาวสุพรรณตา ภาอิ)
นักวิชาการวัสดุช่างานุกา

ภาคผนวก ๑

ตารางการจัดทำแผนการใช้วัสดุที่ผลิตภายในประเทศ

โครงการ

รายการวัสดุหรือครุภัณฑ์ที่ใช้ในโครงการ
แผนการใช้วัสดุที่ผลิตภายในประเทศ

ลำดับ	รายการ	หน่วย	ปริมาณ	ราคาต่อหน่วย (บาท)	เป็นเงิน (รวม)	วัสดุ ในประเทศ	วัสดุ ต่างประเทศ
๑	ปูนซีเมนต์						
๒	กระเบื้อง						
๓	ผ้าเพดาน						
๔	หลอดไฟ						
๕	คอมไฟ						
รวม					xxx	xxx	xxx
อัตรา (ร้อยละ)					๑๐๐	๗๐	๓๐

ลงชื่อ (คู่สัญญาฝ่ายผู้รับจ้าง)
()

สำเนาถูกต้อง

(นางสาวสุวรรณา ภาณี)
ผู้อำนวยการวัสดุช่างอาคาร

ภาคผนวก ๒

ตารางการจัดทำแผนการใช้เหล็กที่ผลิตภายในประเทศ

โครงการ

รายการวัสดุหรือครุภัณฑ์ที่ใช้ในโครงการ
 แผนการใช้เหล็กที่ผลิตภายในประเทศ
 ปริมาณเหล็กทั้งโครงการ xxx (ตัน)

ลำดับ	รายการ	หน่วย	ปริมาณ	เหล็ก ในประเทศ	เหล็ก ต่างประเทศ
๑	เหล็กเส้น	ตัน			
๒	เหล็กข้องอ	ตัน			
๓	เหล็กเส้นกรม	ตัน			
๔					
๕					
รวม			xxx	xxx	xxx
อัตรา (ร้อยละ)			๑๐๐	๙๐	๑๐

ลงชื่อ (คู่สัญญาฝ่ายผู้รับจ้าง)
 ()

สำเนาถูกต้อง

(นางสาวสุรารัตนา ภาณี)
 นักวิชาการพัสดุชำนาญการ