



ประกาศองค์การบริหารส่วนจังหวัดสระบุรี
เรื่อง ประกวดราคาจ้างก่อสร้างปรับปรุงถนนลาดยาง พร้อมรางระบายน้ำฝาคสล. บริเวณแยกทางหลวง
ชนบท สาย สป.๔๐๒๐ ถึง หมู่ที่ ๒ วัดคำพราน ต.คำพราน อ.วังม่วง จ.สระบุรี ด้วยวิธีประกวดราคา
อิเล็กทรอนิกส์ (e-bidding)

องค์การบริหารส่วนจังหวัดสระบุรี มีความประสงค์จะประกวดราคาจ้างก่อสร้างปรับปรุง
ถนนลาดยาง พร้อมรางระบายน้ำฝาคสล. บริเวณแยกทางหลวงชนบท สาย สป.๔๐๒๐ ถึง หมู่ที่ ๒ วัดคำ
พราน ต.คำพราน อ.วังม่วง จ.สระบุรี ด้วยวิธีประกวดราคาอิเล็กทรอนิกส์ (e-bidding) ราคากลางของงานจ้าง
ก่อสร้าง ในการประกวดราคาครั้งนี้ เป็นเงินทั้งสิ้น ๗,๔๗๑,๘๘๙.๑๕ บาท (เจ็ดล้านสี่แสนเจ็ดหมื่นหนึ่งพัน
แปดร้อยเก้าสิบเก้าบาทสิบห้าสตางค์) ตามรายการ ดังนี้

ปรับปรุงถนนลาดยาง พร้อมรางระบายน้ำฝาคสล. จำนวน ๑ โครงการ
บริเวณแยกทางหลวงชนบท สาย สป.๔๐๒๐ ถึงหมู่ที่ ๒
วัดคำพราน ต.คำพราน อ.วังม่วง จ.สระบุรี ช่วงที่ ๑
ขนาดผิวจราจร กว้าง ๖ เมตร ยาว ๖๔๐ เมตร ไม่มีไหล่ทาง
หนา ๐.๐๕ เมตร หรือคิดเป็นพื้นที่ลาดยางไม่น้อยกว่า
๓,๘๔๐ ตารางเมตร ช่วงที่ ๒ ขนาดผิวจราจร กว้าง
๕ เมตร ยาว ๙๓๕ เมตร ไม่มีไหล่ทาง หนา ๐.๐๕ เมตร
หรือคิดเป็นพื้นที่ลาดยางไม่น้อยกว่า ๔,๖๗๕ ตารางเมตร
พร้อมรางระบายน้ำฝาคสล. คิดเป็นพื้นที่ลาดยางรวม
ไม่น้อยกว่า ๘,๕๑๕ ตารางเมตร ตามแบบแปลนของ
องค์การบริหารส่วนจังหวัดสระบุรี ที่ ๓๖/๖๖ (แก้ไข
ครั้งที่ ๑)

ผู้ยื่นข้อเสนอจะต้องมีคุณสมบัติ ดังต่อไปนี้

๑. มีความสามารถตามกฎหมาย
๒. ไม่เป็นบุคคลล้มละลาย

๓. ไม่อยู่ระหว่างเลิกกิจการ

๔. ไม่เป็นบุคคลซึ่งอยู่ระหว่างถูกระงับการยื่นข้อเสนอหรือทำสัญญากับหน่วยงานของรัฐไว้ชั่วคราว เนื่องจากเป็นผู้ที่ไม่ผ่านเกณฑ์การประเมินผลการปฏิบัติงานของผู้ประกอบการตามระเบียบ ที่รัฐมนตรีว่าการกระทรวงการคลังกำหนดตามที่ประกาศเผยแพร่ในระบบเครือข่ายสารสนเทศของกรมบัญชีกลาง

๕. ไม่เป็นบุคคลซึ่งถูกระบุชื่อไว้ในบัญชีรายชื่อผู้ทำงานและได้แจ้งเวียนชื่อให้เป็นผู้ทำงานของหน่วยงานของรัฐในระบบเครือข่ายสารสนเทศของกรมบัญชีกลาง ซึ่งรวมถึงนิติบุคคลที่ผู้ทำงานเป็นหุ้นส่วน ผู้จัดการ กรรมการผู้จัดการ ผู้บริหาร ผู้มีอำนาจในการดำเนินงานในกิจการของนิติบุคคลนั้นด้วย

๖. มีคุณสมบัติและไม่มีลักษณะต้องห้ามตามที่คณะกรรมการนโยบายการจัดซื้อจัดจ้างและการบริหารพัสดุภาครัฐกำหนดในราชกิจจานุเบกษา

๗. เป็นนิติบุคคลผู้มีอาชีพรับจ้างงานที่ประกวดราคาอิเล็กทรอนิกส์ดังกล่าว

๘. ไม่เป็นผู้มีผลประโยชน์ร่วมกันกับผู้ยื่นข้อเสนอราคารายอื่นที่เข้ายื่นข้อเสนอให้แก่องค์การบริหารส่วนจังหวัดสระบุรี ณ วันประกาศประกวดราคาอิเล็กทรอนิกส์ หรือไม่เป็นผู้กระทำการอันเป็นการขัดขวางการแข่งขันราคาอย่างเป็นธรรม ในการประกวดราคาอิเล็กทรอนิกส์ครั้งนี้

๙. ไม่เป็นผู้ได้รับเอกสิทธิ์หรือความคุ้มกัน ซึ่งอาจปฏิเสธไม่ยอมขึ้นศาลไทย เว้นแต่รัฐบาลของผู้ยื่นข้อเสนอได้มีคำสั่งสละเอกสิทธิ์และความคุ้มกันเช่นนั้น

๑๐. ผู้ยื่นข้อเสนอต้องมีผลงานก่อสร้างประเภทเดียวกันกับผลงานที่ประกวดราคาจ้างก่อสร้างในวงเงินไม่น้อยกว่า ๔,๔๐๐,๐๐๐.๐๐ บาท (สี่ล้านสี่แสนบาทถ้วน) และเป็นผลงานที่เป็นคู่สัญญาโดยตรงกับหน่วยงานของรัฐ หรือหน่วยงานเอกชนที่ องค์การบริหารส่วนจังหวัดสระบุรี เชื่อถือ

๑๑. ผู้ยื่นข้อเสนอที่ยื่นข้อเสนอในรูปแบบของ "กิจการร่วมค้า" ต้องมีคุณสมบัติดังนี้

กรณีที่ข้อตกลงระหว่างผู้เข้าร่วมค้ากำหนดให้ผู้เข้าร่วมค้ารายใดรายหนึ่งเป็นผู้เข้าร่วมค้าหลัก ข้อตกลงระหว่างผู้เข้าร่วมค้าจะต้องมีการกำหนดสัดส่วนหน้าที่และความรับผิดชอบในปริมาณงานสิ่งของ หรือมูลค่าตามสัญญาของผู้เข้าร่วมค้าหลักมากกว่าผู้เข้าร่วมค้ารายอื่นทุกราย

กรณีที่ข้อตกลงระหว่างผู้เข้าร่วมค้ากำหนดให้ผู้เข้าร่วมค้ารายใดรายหนึ่งเป็นผู้เข้าร่วมค้าหลัก กิจการร่วมค่านั้นต้องใช้ผลงานของผู้เข้าร่วมค้าหลักรายเดียวเป็นผลงานของกิจการร่วมค้าที่ยื่นข้อเสนอ

สำหรับข้อตกลงระหว่างผู้เข้าร่วมค้าที่ไม่ได้กำหนดให้ผู้เข้าร่วมค้ารายใดเป็นผู้เข้าร่วมค้าหลัก ผู้เข้าร่วมค้าทุกรายจะต้องมีคุณสมบัติครบถ้วนตามเงื่อนไขที่กำหนดไว้ในเอกสารเชิญชวน หรือหนังสือเชิญชวน

กรณีที่ข้อตกลงระหว่างผู้เข้าร่วมค้ากำหนดให้มีการมอบหมายผู้เข้าร่วมค้ารายใดรายหนึ่งเป็นผู้ยื่นข้อเสนอ ในนามกิจการร่วมค้า การยื่นข้อเสนอดังกล่าวไม่ต้องมีหนังสือมอบอำนาจ

สำหรับข้อตกลงระหว่างผู้เข้าร่วมค้าที่ไม่ได้กำหนดให้ผู้เข้าร่วมค้ารายใดเป็นผู้ยื่นข้อเสนอผู้เข้าร่วมค้าทุกรายจะต้องลงลายมือชื่อในหนังสือมอบอำนาจให้ผู้เข้าร่วมค้ารายใดรายหนึ่งเป็นผู้ยื่นข้อเสนอในนามกิจการร่วมค้า

๑๒. ผู้ยื่นข้อเสนอต้องลงทะเบียนที่มีข้อมูลถูกต้องครบถ้วนในระบบจัดซื้อจัดจ้างภาครัฐด้วยอิเล็กทรอนิกส์ (Electronic Government Procurement : e-GP) ของกรมบัญชีกลาง

๑๓. ผู้ยื่นข้อเสนอต้องมีมูลค่าสุทธิของกิจการ ดังนี้

(๑) กรณีผู้ยื่นข้อเสนอเป็นนิติบุคคลที่จัดตั้งขึ้นตามกฎหมายไทยซึ่งได้จดทะเบียนเกินกว่า ๑ ปี ต้องมีมูลค่าสุทธิของกิจการ จากผลต่างระหว่างสินทรัพย์สุทธิหักด้วยหนี้สินสุทธิ ที่ปรากฏในงบแสดงฐานะการเงินที่มีการตรวจรับรองแล้ว ซึ่งจะต้องแสดงค่าเป็นบวก ๑ ปีสุดท้ายก่อนวันยื่นข้อเสนอ

(๒) กรณีผู้ยื่นข้อเสนอเป็นนิติบุคคลที่จัดตั้งขึ้นตามกฎหมายไทย ซึ่งยังไม่มีงบแสดงฐานะการเงินกับกรมพัฒนาธุรกิจการค้า ให้พิจารณาการกำหนดมูลค่าของทุนจดทะเบียน โดยผู้ยื่นข้อเสนอจะต้องมีทุนจดทะเบียนที่เรียกชำระมูลค่าหุ้นแล้ว ณ วันที่ยื่นข้อเสนอ ไม่ต่ำกว่า ๓ ล้านบาท

(๓) สำหรับการจัดซื้อจัดจ้างครั้งหนึ่งที่มีวงเงินเกิน ๕๐๐,๐๐๐ บาทขึ้นไป กรณีผู้ยื่นข้อเสนอเป็นบุคคลธรรมดา โดยพิจารณาจากหนังสือรับรองบัญชีเงินฝาก ไม่เกิน ๙๐ วันก่อนวันยื่นข้อเสนอ โดยต้องมีเงินฝากคงเหลือในบัญชีธนาคารเป็นมูลค่า ๑ ใน ๔ ของมูลค่างบประมาณของโครงการหรือรายการที่ยื่นข้อเสนอในแต่ละครั้ง และหากเป็นผู้ชนะการจัดซื้อจัดจ้างหรือเป็นผู้ได้รับการคัดเลือกจะต้องแสดงบัญชีเงินฝากที่มีมูลค่าดังกล่าวอีกครั้งหนึ่งในวันลงนามในสัญญา

(๔) กรณีที่ผู้ยื่นข้อเสนอไม่มีมูลค่าสุทธิของกิจการหรือทุนจดทะเบียน หรือมีแต่ไม่เพียงพอที่จะ เข้ายื่นข้อเสนอ ผู้ยื่นข้อเสนอสามารถขอวงเงินสินเชื่อ โดยต้องมีวงเงินสินเชื่อ ๑ ใน ๔ ของมูลค่างบประมาณของโครงการหรือรายการที่ยื่นข้อเสนอในครั้งนั้น (สินเชื่อที่ธนาคารภายในประเทศ หรือบริษัทเงินทุนหรือบริษัทเงินทุนหลักทรัพย์ที่ได้รับอนุญาตให้ประกอบกิจการเงินทุนเพื่อการพาณิชย์ และประกอบธุรกิจค้าประกันตามประกาศของธนาคารแห่งประเทศไทย ตามรายชื่อบริษัทเงินทุนที่ธนาคารแห่งประเทศไทยแจ้งเวียนให้ทราบ โดยพิจารณาจากยอดเงินรวมของวงเงินสินเชื่อที่สำนักงานใหญ่รับรอง หรือที่สำนักงานสาขารับรอง (กรณีได้รับมอบอำนาจจากสำนักงานใหญ่) ซึ่งออกให้แก่ผู้ยื่นข้อเสนอ นับถึงวันยื่นข้อเสนอไม่เกิน ๙๐ วัน)

(๕) กรณีตาม (๑) - (๔) ยกเว้นสำหรับกรณีดังต่อไปนี้

(๕.๑) กรณีที่ผู้ยื่นข้อเสนอเป็นหน่วยงานของรัฐ

(๕.๒) นิติบุคคลที่จัดตั้งขึ้นตามกฎหมายไทยที่อยู่ระหว่างการฟื้นฟูกิจการตามพระราชบัญญัติล้มละลาย (ฉบับที่ ๑๐) พ.ศ. ๒๕๖๑

(๕.๓) งานจ้างก่อสร้าง ที่กรมบัญชีกลางได้ขึ้นทะเบียนผู้ประกอบการงานก่อสร้างแล้ว และงานจ้างก่อสร้างที่หน่วยงานของรัฐได้มีการจัดทำบัญชีผู้ประกอบการงานก่อสร้างที่มีคุณสมบัติเบื้องต้นไว้แล้ว ก่อนวันที่พระราชบัญญัติการจัดซื้อจัดจ้างและการบริหารพัสดุภาครัฐมีผลใช้บังคับ

๑๔. กรณีโรงงานผสมแอสฟัลต์คอนกรีต ผู้ยื่นข้อเสนอจะต้องมีคุณสมบัติ ดังนี้

(๑) ผู้ยื่นข้อเสนอต้องมีโรงงานผสมแอสฟัลต์คอนกรีต หรือ ต้องมีเอกสารยินยอมให้ใช้ผลิตภัณฑ์จากโรงงานผสมแอสฟัลต์คอนกรีตที่ไม่ใช่ของผู้ยื่นข้อเสนอ ทั้งนี้เพื่อให้สามารถควบคุมอุณหภูมิของส่วนผสมแอสฟัลต์คอนกรีตได้ และเพื่อให้เป็นไปตามมาตรฐานแอสฟัลต์คอนกรีตของกรมทางหลวงชนบท มท ช.๒๓๐-๒๕๖๓

(๒) ต้องมีสำเนาใบอนุญาตประกอบกิจการโรงงาน (แบบ รง.๔) จากกรมโรงงานอุตสาหกรรมของผู้ยื่นข้อเสนอ หรือผู้ให้ความยินยอมใช้ผลิตภัณฑ์ ทั้งนี้ใบอนุญาตประกอบกิจการโรงงาน (แบบ รง.๔) จากกรมโรงงานอุตสาหกรรมต้องไม่หมดอายุ ถูกสั่งพักใช้ หรือเพิกถอน

(๓) กรณีไม่มีใบอนุญาตประกอบกิจการโรงงาน (แบบ รง.๔) จากกรมโรงงานอุตสาหกรรมให้ใช้หนังสือรับรองการตั้งหน่วยงานผลิตแอสฟัลต์คอนกรีต สำหรับหน่วยงานก่อสร้าง จากหน่วยงานในสังกัดกรมโรงงานอุตสาหกรรมแทน ของผู้ยื่นข้อเสนอ หรือผู้ให้ความยินยอมใช้ผลิตภัณฑ์ ทั้งนี้ หนังสือรับรองดังกล่าวต้องไม่หมดอายุ ถูกยกเลิก หรือเพิกถอน

(๔) ต้องมีแผนที่แสดงที่ตั้งโรงงานผสมแอสฟัลต์คอนกรีต และเส้นทางขนส่งจากโรงงานผสมถึงกึ่งกลางของโครงการก่อสร้าง โดยมีระยะทางขนส่งไม่เกิน ๑๑๐ กิโลเมตร และต้องมีกำลังการผลิต (Rated Capacity) ไม่น้อยกว่า ๖๐ ตันต่อชั่วโมง

(๕) กรณีใช้โรงงานผสมแอสฟัลต์คอนกรีตแบบเคลื่อนที่ (Mobile Asphalt Concrete Plant) ให้ดำเนินการตามข้อ ๑๔ (๑) (๒) (๓) และ (๔)

ผู้ยื่นข้อเสนอต้องยื่นข้อเสนอและเสนอราคาทางระบบจัดซื้อจัดจ้างภาครัฐด้วยอิเล็กทรอนิกส์ ในวันที่ ระหว่างเวลา น. ถึง น.

ผู้สนใจสามารถขอรับเอกสารประกวดราคาอิเล็กทรอนิกส์ โดยดาวน์โหลดเอกสารทางระบบจัดซื้อจัดจ้างภาครัฐด้วยอิเล็กทรอนิกส์ หัวข้อ ค้นหาประกาศจัดซื้อจัดจ้างได้ตั้งแต่วันที่ประกาศจนถึงวันเสนอราคา

ผู้ยื่นข้อเสนอสามารถเตรียมเอกสารข้อเสนอได้ตั้งแต่วันที่ประกาศจนถึงวันเสนอราคา ผู้สนใจสามารถดูรายละเอียดได้ที่เว็บไซต์ www.saraburipao.go.th หรือ www.sprocurement.go.th หรือสอบถามทางโทรศัพท์หมายเลข ๐๓๖ ๖๗๙ ๗๗๘ ในวันและเวลาราชการ

ประกาศ ณ วันที่ มกราคม พ.ศ. ๒๕๖๘

(นางสาวนิภา ประชีพฉาย)

ปลัดองค์การบริหารส่วนจังหวัด ปฏิบัติหน้าที่

นายกองค์การบริหารส่วนจังหวัดสระบุรี



เอกสารประกวดราคาจ้างก่อสร้างด้วยการประกวดราคาอิเล็กทรอนิกส์ (e-bidding)

เลขที่

ประกวดราคาจ้างก่อสร้างปรับปรุงถนนลาดยาง พร้อมรางระบายน้ำฝาคสล. บริเวณแยกทางหลวง
ชนบท สาย สป.๔๐๒๐ ถึง หมู่ที่ ๒ วัดคำพราน ต.คำพราน อ.วังม่วง จ.สระบุรี ด้วยวิธีประกวดราคา

อิเล็กทรอนิกส์ (e-bidding)

ตามประกาศ องค์การบริหารส่วนจังหวัดสระบุรี

ลงวันที่

มกราคม ๒๕๖๘

องค์การบริหารส่วนจังหวัดสระบุรี ซึ่งต่อไปนี้เรียกว่า "องค์การบริหารส่วนจังหวัดสระบุรี" มีความประสงค์จะ ประกวดราคาจ้างก่อสร้างปรับปรุงถนนลาดยาง พร้อมรางระบายน้ำฝาคสล. บริเวณแยกทางหลวงชนบท สาย สป.๔๐๒๐ ถึง หมู่ที่ ๒ วัดคำพราน ต.คำพราน อ.วังม่วง จ.สระบุรี ด้วยวิธีประกวดราคาอิเล็กทรอนิกส์ (e-bidding) เพื่อปรับปรุงถนนลาดยาง พร้อมรางระบายน้ำฝาคสล. บริเวณแยกทางหลวงชนบท สาย สป.๔๐๒๐ ถึงหมู่ที่ ๒ วัดคำพราน ต.คำพราน อ.วังม่วง จ.สระบุรี **ช่วงที่ ๑** ขนาดผิวจราจรกว้าง ๖ เมตร ยาว ๖๔๐ เมตร ไม่มีไหล่ทาง หนา ๐.๐๕ เมตร หรือคิดเป็นพื้นที่ลาดยางไม่น้อยกว่า ๓,๘๔๐ ตารางเมตร **ช่วงที่ ๒** ขนาดผิวจราจรกว้าง ๕ เมตร ยาว ๔๓๕ เมตร ไม่มีไหล่ทาง หนา ๐.๐๕ เมตร หรือคิดเป็นพื้นที่ลาดยางไม่น้อยกว่า ๔,๖๓๕ ตารางเมตร พร้อมรางระบายน้ำฝาคสล. คิดเป็นพื้นที่ลาดยางรวมไม่น้อยกว่า ๘,๕๑๕ ตารางเมตร ตามแบบแปลนขององค์การบริหารส่วนจังหวัดสระบุรี ที่ ๓๖/๖๖ (แก้ไข ครั้งที่ ๑) โดยมีข้อแนะนำและข้อกำหนดดังต่อไปนี้

๑. เอกสารแนบท้ายเอกสารประกวดราคาอิเล็กทรอนิกส์

- ๑.๑ ร่างรายละเอียดขอบเขตของงานทั้งโครงการ (Terms of Reference : TOR)
- ๑.๒ แบบใบเสนอราคาที่กำหนดไว้ในระบบจัดซื้อจัดจ้างภาครัฐด้วยอิเล็กทรอนิกส์
- ๑.๓ แบบสัญญาจ้างก่อสร้าง
- ๑.๔ แบบหนังสือคำประกัน
 - (๑) หลักประกันการเสนอราคา
 - (๒) หลักประกันสัญญา
- ๑.๕ สูตรการปรับราคา
- ๑.๖ บทนิยาม
 - (๑) ผู้ที่มีผลประโยชน์ร่วมกัน
 - (๒) การขัดขวางการแข่งขันอย่างเป็นธรรม

- ๑.๗ แบบบัญชีเอกสารที่กำหนดไว้ในระบบจัดซื้อจัดจ้างภาครัฐด้วยอิเล็กทรอนิกส์
 - (๑) บัญชีเอกสารส่วนที่ ๑
 - (๒) บัญชีเอกสารส่วนที่ ๒
- ๑.๘ แผนการใช้พัสดุที่ผลิตภายในประเทศและแผนการใช้เหล็กที่ผลิตภายในประเทศ
- ๑.๙ แผนการทำงาน

๒. คุณสมบัติของผู้ยื่นข้อเสนอ

- ๒.๑ มีความสามารถตามกฎหมาย
- ๒.๒ ไม่เป็นบุคคลล้มละลาย
- ๒.๓ ไม่อยู่ระหว่างเลิกกิจการ
- ๒.๔ ไม่เป็นบุคคลซึ่งอยู่ระหว่างถูกระงับการยื่นข้อเสนอหรือทำสัญญากับหน่วยงานของรัฐไว้ชั่วคราว เนื่องจากเป็นผู้ที่ไม่ผ่านเกณฑ์การประเมินผลการปฏิบัติงานของผู้ประกอบการตามระเบียบที่รัฐมนตรีว่าการกระทรวงการคลังกำหนดตามที่ประกาศเผยแพร่ในระบบเครือข่ายสารสนเทศของกรมบัญชีกลาง
- ๒.๕ ไม่เป็นบุคคลซึ่งถูกระงับชื่อไว้ในบัญชีรายชื่อผู้ทำงานและได้แจ้งเวียนชื่อให้เป็นผู้ทำงานของหน่วยงานของรัฐในระบบเครือข่ายสารสนเทศของกรมบัญชีกลาง ซึ่งรวมถึงนิติบุคคลที่ผู้ทำงานเป็นหุ้นส่วนผู้จัดการ กรรมการผู้จัดการ ผู้บริหาร ผู้มีอำนาจในการดำเนินงานในกิจการของนิติบุคคลนั้นด้วย
- ๒.๖ มีคุณสมบัติและไม่มีลักษณะต้องห้ามตามที่คณะกรรมการนโยบายการจัดซื้อจัดจ้าง และการบริหารพัสดุภาครัฐกำหนดในราชกิจจานุเบกษา
- ๒.๗ เป็นนิติบุคคลผู้มีอาชีพรับจ้างงานที่ประกวดราคาอิเล็กทรอนิกส์ดังกล่าว
- ๒.๘ ไม่เป็นผู้มีผลประโยชน์ร่วมกันกับผู้ยื่นข้อเสนอรายอื่นที่เข้ายื่นข้อเสนอให้แก่องค์การบริหารส่วนจังหวัดสระบุรี ณ วันประกาศประกวดราคาอิเล็กทรอนิกส์ หรือไม่เป็นผู้กระทำการอันเป็นการขัดขวาง การแข่งขันอย่างเป็นธรรมในการประกวดราคาอิเล็กทรอนิกส์ครั้งนี้
- ๒.๙ ไม่เป็นผู้ได้รับเอกสิทธิ์หรือความคุ้มกัน ซึ่งอาจปฏิเสธไม่ยอมขึ้นศาลไทย เว้นแต่รัฐบาล ของผู้ยื่นข้อเสนอได้มีคำสั่งให้สละเอกสิทธิ์และความคุ้มกันเช่นนั้น
- ๒.๑๐ ผู้ยื่นข้อเสนอต้องมีผลงานก่อสร้างประเภทเดียวกันกับผลงานที่ประกวดราคาจ้าง ก่อสร้างในวงเงินไม่น้อยกว่า ๔,๔๐๐,๐๐๐.๐๐ บาท (สี่ล้านสี่แสนบาทถ้วน) และเป็นผลงานที่เป็นคู่สัญญาโดยตรงกับหน่วยงานของรัฐ หรือหน่วยงานเอกชนที่ องค์การบริหารส่วนจังหวัดสระบุรี เชื้อถือ
- ๒.๑๑ กิจการร่วมค้าที่ยื่นข้อเสนอในรูปแบบของ "กิจการร่วมค้า" ต้องมีคุณสมบัติดังนี้
 - กรณีที่ข้อตกลงระหว่างผู้เข้าร่วมค้ากำหนดให้ผู้เข้าร่วมค้ารายใดรายหนึ่งเป็นผู้เข้าร่วมค้าหลัก ข้อตกลงระหว่างผู้เข้าร่วมค้าจะต้องมีการกำหนดสัดส่วนหน้าที่และความรับผิดชอบในปริมาณงาน สิ่งของหรือมูลค่าตามสัญญาของผู้เข้าร่วมค้าหลักมากกว่าผู้เข้าร่วมค้ารายอื่นทุกราย
 - กรณีที่ข้อตกลงระหว่างผู้เข้าร่วมค้ากำหนดให้ผู้เข้าร่วมค้ารายใดรายหนึ่งเป็นผู้เข้าร่วมค้าหลัก กิจการร่วมค่านั้นต้องใช้ผลงานของผู้เข้าร่วมค้าหลักรายเดียวเป็นผลงานของกิจการร่วมค้าที่ยื่น

ข้อเสนอ

สำหรับข้อตกลงระหว่างผู้เข้าร่วมค้าที่ไม่ได้กำหนดให้ผู้เข้าร่วมค้ารายใดเป็นผู้เข้าร่วมค้าหลัก ผู้เข้าร่วมค้าทุกรายจะต้องมีคุณสมบัติครบถ้วนตามเงื่อนไขที่กำหนดไว้ในเอกสารเชิญชวน หรือ หนังสือเชิญชวน

กรณีที่ข้อตกลงระหว่างผู้เข้าร่วมค้ากำหนดให้มีการมอบหมายผู้เข้าร่วมค้ารายใดรายหนึ่งเป็นผู้ยื่นข้อเสนอ ในนามกิจการร่วมค้า การยื่นข้อเสนอดังกล่าวไม่ต้องมีหนังสือมอบอำนาจ

สำหรับข้อตกลงระหว่างผู้เข้าร่วมค้าที่ไม่ได้กำหนดให้ผู้เข้าร่วมค้ารายใดเป็นผู้ยื่นข้อเสนอ ผู้เข้าร่วมค้าทุกรายจะต้องลงลายมือชื่อในหนังสือมอบอำนาจให้ผู้เข้าร่วมค้ารายใดรายหนึ่งเป็นผู้ยื่นข้อเสนอ ในนามกิจการร่วมค้า

๒.๑๒ ผู้ยื่นข้อเสนอต้องลงทะเบียนที่มีข้อมูลถูกต้องครบถ้วนในระบบจัดซื้อจัดจ้างภาครัฐด้วย อิเล็กทรอนิกส์ (Electronic Government Procurement : e-GP) ของกรมบัญชีกลาง

๒.๑๓ ผู้ยื่นข้อเสนอต้องมีมูลค่าสุทธิของกิจการ ดังนี้

(๑) กรณีผู้ยื่นข้อเสนอเป็นนิติบุคคลที่จัดตั้งขึ้นตามกฎหมายไทยซึ่งได้จดทะเบียนเกินกว่า ๑ ปี ต้องมีมูลค่าสุทธิของกิจการ จากผลต่างระหว่างสินทรัพย์สุทธิหักด้วยหนี้สินสุทธิ ที่ปรากฏในงบแสดงฐานะการเงินที่มีการตรวจรับรองแล้ว ซึ่งจะต้องแสดงค่าเป็นบวก ๑ ปีสุดท้ายก่อนวันยื่นข้อเสนอ

(๒) กรณีผู้ยื่นข้อเสนอเป็นนิติบุคคลที่จัดตั้งขึ้นตามกฎหมายไทย ซึ่งยังไม่มีงบแสดงฐานะการเงินกับกรมพัฒนาธุรกิจการค้า ให้พิจารณาการกำหนดมูลค่าของทุนจดทะเบียน โดยผู้ยื่นข้อเสนอจะต้องมีทุนจดทะเบียนที่เรียกชำระมูลค่าหุ้นแล้ว ณ วันที่ยื่นข้อเสนอ ไม่ต่ำกว่า ๓ ล้านบาท

(๓) สำหรับการจัดซื้อจัดจ้างครั้งหนึ่งที่มีวงเงินเกิน ๕๐๐,๐๐๐ บาทขึ้นไป กรณีผู้ยื่นข้อเสนอเป็นบุคคลธรรมดา โดยพิจารณาจากหนังสือรับรองบัญชีเงินฝาก ไม่เกิน ๙๐ วันก่อนวันยื่นข้อเสนอ โดยต้องมีเงินฝากคงเหลือในบัญชีธนาคารเป็นมูลค่า ๑ ใน ๔ ของมูลค่างบประมาณของโครงการหรือรายการที่ยื่นข้อเสนอในแต่ละครั้ง และหากเป็นผู้ชนะการจัดซื้อจัดจ้างหรือเป็นผู้ได้รับการคัดเลือกจะต้องแสดงบัญชีเงินฝากที่มีมูลค่าดังกล่าวอีกครั้งหนึ่งในวันลงนามในสัญญา

(๔) กรณีที่ผู้ยื่นข้อเสนอไม่มีมูลค่าสุทธิของกิจการหรือทุนจดทะเบียน หรือมีแต่ไม่เพียงพอที่จะ เข้ายื่นข้อเสนอ ผู้ยื่นข้อเสนอสามารถขอวงเงินสินเชื่อ โดยต้องมีวงเงินสินเชื่อ ๑ ใน ๔ ของมูลค่างบประมาณของโครงการหรือรายการที่ยื่นข้อเสนอในครั้งนั้น (สินเชื่อที่ธนาคารภายในประเทศ หรือบริษัทเงินทุนหรือบริษัทเงินทุนหลักทรัพย์ที่ได้รับอนุญาตให้ประกอบกิจการเงินทุนเพื่อการพาณิชย์ และประกอบธุรกิจค้าประกันตามประกาศของธนาคารแห่งประเทศไทย ตามรายชื่อบริษัทเงินทุนที่ธนาคารแห่งประเทศไทยแจ้งเวียนให้ทราบ โดยพิจารณาจากยอดเงินรวมของวงเงินสินเชื่อที่สำนักงานใหญ่รับรอง หรือที่สำนักงานสาขารับรอง (กรณีได้รับมอบอำนาจจากสำนักงานใหญ่) ซึ่งออกให้แก่ผู้ยื่นข้อเสนอ นับถึงวันยื่นข้อเสนอไม่เกิน ๙๐ วัน)

(๕) กรณีตาม (๑) - (๔) ยกเว้นสำหรับกรณีดังต่อไปนี้

(๕.๑) กรณีที่ผู้ยื่นข้อเสนอเป็นหน่วยงานของรัฐ

(๕.๒) นิติบุคคลที่จัดตั้งขึ้นตามกฎหมายไทยที่อยู่ระหว่างการฟื้นฟูกิจการตามพระราชบัญญัติล้มละลาย (ฉบับที่ ๑๐) พ.ศ. ๒๕๖๑

(๕.๓) งานจ้างก่อสร้าง ที่กรมบัญชีกลางได้ขึ้นทะเบียนผู้ประกอบการงานก่อสร้างแล้ว และงานจ้างก่อสร้างที่หน่วยงานของรัฐได้มีการจัดทำบัญชีผู้ประกอบการงานก่อสร้างที่มีคุณสมบัติเบื้องต้นไว้แล้ว ก่อนวันที่พระราชบัญญัติการจัดซื้อจัดจ้างและการบริหารพัสดุภาครัฐมีผลใช้บังคับ

๒.๑๔ กรณีโรงงานผสมแอสฟัลต์คอนกรีต ผู้ยื่นข้อเสนอจะต้องมีคุณสมบัติ ดังนี้

(๑) ผู้ยื่นข้อเสนอต้องมีโรงงานผสมแอสฟัลต์คอนกรีต หรือ ต้องมีเอกสารยินยอมให้ใช้ผลิตภัณฑ์จากโรงงานผสมแอสฟัลต์คอนกรีตที่ไม่ใช่ของผู้ยื่นข้อเสนอ ทั้งนี้เพื่อให้สามารถควบคุมอุณหภูมิของส่วนผสมแอสฟัลต์คอนกรีตได้ และเพื่อให้เป็นไปตามมาตรฐานแอสฟัลต์คอนกรีตของกรมทางหลวงชนบท มทช.๒๓๐-๒๕๖๓

(๒) ต้องมีสำเนาใบอนุญาตประกอบกิจการโรงงาน (แบบ รง.๔) จากกรมโรงงานอุตสาหกรรมของผู้ยื่นข้อเสนอ หรือผู้ให้ความยินยอมใช้ผลิตภัณฑ์ ทั้งนี้ใบอนุญาตประกอบกิจการโรงงาน (แบบ รง.๔) จากกรมโรงงานอุตสาหกรรมต้องไม่หมดอายุ ถูกสั่งพักใช้ หรือเพิกถอน

(๓) กรณีไม่มีใบอนุญาตประกอบกิจการโรงงาน (แบบ รง.๔) จากกรมโรงงานอุตสาหกรรมให้ใช้หนังสือรับรองการตั้งหน่วยงานผลิตแอสฟัลต์คอนกรีต สำหรับหน่วยงานก่อสร้าง จากหน่วยงานในสังกัดกรมโรงงานอุตสาหกรรมแทน ของผู้ยื่นข้อเสนอ หรือผู้ให้ความยินยอมใช้ผลิตภัณฑ์ ทั้งนี้ หนังสือรับรองดังกล่าวต้องไม่หมดอายุ ถูกยกเลิก หรือเพิกถอน

(๔) ต้องมีแผนที่แสดงที่ตั้งโรงงานผสมแอสฟัลต์คอนกรีต และเส้นทางขนส่งจากโรงงานผสมถึงกึ่งกลางของโครงการก่อสร้าง โดยมีระยะทางขนส่งไม่เกิน ๑๑๐ กิโลเมตร และต้องมีกำลังการผลิต (Rated Capacity) ไม่น้อยกว่า ๖๐ ตันต่อชั่วโมง

(๕) กรณีใช้โรงงานผสมแอสฟัลต์คอนกรีตแบบเคลื่อนที่ (Mobile Asphalt Concrete Plant) ให้ดำเนินการตามข้อ ๒.๑๔ (๑) (๒) (๓) และ (๔)

๓. หลักฐานการยื่นข้อเสนอ

ผู้ยื่นข้อเสนอจะต้องเสนอเอกสารหลักฐานยื่นมาพร้อมกับการเสนอราคาทางระบบจัดซื้อจัดจ้างภาครัฐด้วยอิเล็กทรอนิกส์ โดยแยกเป็น ๒ ส่วน คือ

๓.๑ ส่วนที่ ๑ อย่างน้อยต้องมีเอกสารดังต่อไปนี้

- (๑) ในกรณีผู้ยื่นข้อเสนอเป็นนิติบุคคล
 - (ก) ห้างหุ้นส่วนสามัญหรือห้างหุ้นส่วนจำกัด ให้ยื่นสำเนาหนังสือรับรองการจดทะเบียนนิติบุคคล บัญชีรายชื่อหุ้นส่วนผู้จัดการ ผู้มีอำนาจควบคุม (ถ้ามี)
 - (ข) บริษัทจำกัดหรือบริษัทมหาชนจำกัด ให้ยื่นสำเนาหนังสือรับรองการจดทะเบียนนิติบุคคล หนังสือบริคณห์สนธิ บัญชีรายชื่อกรรมการผู้จัดการ ผู้มีอำนาจควบคุม (ถ้ามี) และบัญชีผู้ถือหุ้นรายใหญ่ (ถ้ามี)
 - (๒) ในกรณีผู้ยื่นข้อเสนอเป็นบุคคลธรรมดาหรือคณะบุคคลที่มีเขินิติบุคคล ให้

ยื่นสำเนาบัตรประจำตัวประชาชนของผู้ยื่น สำเนาข้อตกลงที่แสดงถึงการเข้าเป็นหุ้นส่วน (ถ้ามี) สำเนาบัตร
ประจำตัวประชาชนของผู้เป็นหุ้นส่วน หรือสำเนาหนังสือเดินทางของผู้เป็นหุ้นส่วนที่มีได้ถือสัญชาติไทย

(๓) ในกรณีผู้ยื่นข้อเสนอเป็นผู้ยื่นข้อเสนอร่วมกันในฐานะเป็นผู้ร่วมค้า ให้ยื่น
สำเนาสัญญาของการเข้าร่วมค้า และเอกสารตามที่ระบุไว้ใน (๑) หรือ (๒) ของผู้ร่วมค้า แล้วแต่กรณี

(๔) ผู้ยื่นข้อเสนอต้องแสดงหลักฐานเกี่ยวกับมูลค่าสุทธิของกิจการ ดังนี้

(๔.๑) ในกรณีผู้ยื่นข้อเสนอเป็นนิติบุคคล ให้ยื่นงบแสดงฐานะการเงินที่มี
การรับรองแล้วของ ๑ ปีสุดท้ายก่อนวันยื่นข้อเสนอ โดยให้ยื่นขณะเข้าเสนอราคา

(๔.๒) ในกรณีผู้ยื่นข้อเสนอเป็นบุคคลธรรมดา ให้ยื่นหนังสือรับรองบัญชี
เงินฝาก ไม่เกิน ๙๐ วัน ก่อนวันยื่นข้อเสนอ โดยให้ยื่นขณะเข้าเสนอราคา และจะต้องแสดงหนังสือรับรองบัญชี
เงินฝากที่มีมูลค่าดังกล่าวอีกครั้งหนึ่งในวันลงนามในสัญญา

(๔.๓) กรณีที่ผู้ยื่นข้อเสนอไม่มีมูลค่าสุทธิของกิจการและทุนจดทะเบียน
หรือมีแต่ไม่เพียงพอที่จะเข้ายื่นข้อเสนอ ให้ยื่นสำเนาหนังสือรับรองวงเงินสินเชื่อ (สินเชื่อที่ธนาคารภายใน
ประเทศหรือบริษัทเงินทุนหรือบริษัทเงินทุนหลักทรัพย์ที่ได้รับอนุญาตให้ประกอบกิจการเงินทุนเพื่อการ
พาณิชย์และประกอบธุรกิจค้าประกัน ตามประกาศของธนาคารแห่งประเทศไทย ตามรายชื่อบริษัทเงินทุนที่
ธนาคารแห่งประเทศไทยแจ้งเวียนให้ทราบ โดยพิจารณาจากยอดเงินรวมของวงเงินสินเชื่อที่สำนักงานใหญ่
รับรองหรือที่สำนักงานสาขารับรอง (กรณีได้รับมอบอำนาจจากสำนักงานใหญ่) ซึ่งออกให้แก่ผู้ยื่นข้อเสนอ นับ
ถึงวันยื่นข้อเสนอไม่เกิน ๙๐ วัน)

(๕) สำเนาใบสำคัญแสดงการจดทะเบียนทางหุ้นส่วนบริษัท พร้อมรับรอง
สำเนาถูกต้อง

(๖) สำเนาใบทะเบียนภาษีมูลค่าเพิ่ม พร้อมรับรองสำเนาถูกต้อง

(๗) บัญชีเอกสารส่วนที่ ๑ ทั้งหมดที่ได้ยื่นพร้อมกับการเสนอราคาทางระบบจัด
ซื้อจัดจ้างภาครัฐด้วยอิเล็กทรอนิกส์ ตามแบบในข้อ ๑.๗ (๑) โดยไม่ต้องแนบในรูปแบบ PDF File (Portable
Document Format)

ทั้งนี้ เมื่อผู้ยื่นข้อเสนอดำเนินการแนบไฟล์เอกสารตามบัญชีเอกสารส่วนที่
๑ ครบถ้วน ถูกต้องแล้ว ระบบจัดซื้อจัดจ้างภาครัฐด้วยอิเล็กทรอนิกส์จะสร้างบัญชีเอกสารส่วนที่ ๑ ตามแบบ
ในข้อ ๑.๗ (๑) ให้โดยผู้ยื่นข้อเสนอไม่ต้องแนบบัญชีเอกสารส่วนที่ ๑ ดังกล่าวในรูปแบบ PDF File (Portable
Document Format)

๓.๒ ส่วนที่ ๒ อย่างน้อยต้องมีเอกสารดังต่อไปนี้

(๑) ในกรณีที่ผู้ยื่นข้อเสนอมอบอำนาจให้บุคคลอื่นกระทำการแทนให้แนบ
หนังสือมอบอำนาจซึ่งติดอากรแสตมป์ตามกฎหมาย โดยมีหลักฐานแสดงตัวตนของผู้มอบอำนาจและผู้รับ
มอบอำนาจ ทั้งนี้หากผู้รับมอบอำนาจเป็นบุคคลธรรมดาต้องเป็นผู้ที่บรรลุนิติภาวะตามกฎหมายแล้วเท่านั้น

(๒) หลักประกันการเสนอราคา ตามข้อ ๕

(๓) สำเนาหนังสือรับรองผลงานก่อสร้าง

- (๔) แบบหนังสือแจ้งยืนยันการให้ความยินยอมให้ใช้ผลิตภัณฑ์ของโรงงานผสมแอสฟัลต์คอนกรีต
- (๕) แบบแผนที่แสดงที่ตั้งโรงงานแอสฟัลต์คอนกรีต และเส้นทางขนส่งจากโรงงานผสมแอสฟัลต์คอนกรีตถึงกึ่งกลางของโครงการก่อสร้าง
- (๖) สำเนาใบขึ้นทะเบียนผู้ประกอบการวิสาหกิจขนาดกลางและขนาดย่อม (SMEs) (ถ้ามี)
- (๗) บัญชีเอกสารส่วนที่ ๒ ทั้งหมดที่ได้ยื่นพร้อมกับการเสนอราคาทางระบบจัดซื้อจัดจ้างภาครัฐด้วยอิเล็กทรอนิกส์ตามแบบในข้อ ๑.๗ (๒) โดยไม่ต้องแนบในรูปแบบ PDF File (Portable Document Format)

ทั้งนี้ เมื่อผู้ยื่นข้อเสนอดำเนินการแนบไฟล์เอกสารตามบัญชีเอกสารส่วนที่ ๒ ครบถ้วน ถูกต้องแล้ว ระบบจัดซื้อจัดจ้างภาครัฐด้วยอิเล็กทรอนิกส์จะสร้างบัญชีเอกสารส่วนที่ ๒ ตามแบบในข้อ ๑.๗ (๒) ให้โดยผู้ยื่นข้อเสนอไม่ต้องแนบบัญชีเอกสารส่วนที่ ๒ ดังกล่าวในรูปแบบ PDF File (Portable Document Format)

๔. การเสนอราคา

๔.๑ ผู้ยื่นข้อเสนอต้องยื่นข้อเสนอ และเสนอราคาทางระบบจัดซื้อจัดจ้างภาครัฐด้วยอิเล็กทรอนิกส์ตามที่กำหนดไว้ในเอกสารประกวดราคาอิเล็กทรอนิกส์นี้ โดยไม่มีเงื่อนไขใดๆ ทั้งสิ้น และจะต้องกรอกข้อความให้ถูกต้องครบถ้วน พร้อมทั้งหลักฐานแสดงตัวตนและทำการยืนยันตัวตนของผู้ยื่นข้อเสนอ โดยไม่ต้องแนบบใบเสนอราคาในรูปแบบ PDF File (Portable Document Format)

๔.๒ ให้ผู้ยื่นข้อเสนอกรอกรายละเอียดการเสนอราคาในใบเสนอราคาตามแบบเอกสารประกวดราคาจ้างก่อสร้างด้วยวิธีประกวดราคาอิเล็กทรอนิกส์ (e-bidding) ข้อ ๑.๒ ให้ครบถ้วน โดยไม่ต้องยื่น ใบแจ้งปริมาณงานและราคาและใบบัญชีรายการก่อสร้าง ในรูปแบบ PDF File (Portable Document Format)

ในการเสนอราคาให้เสนอราคาเป็นเงินบาทและเสนอราคาได้เพียงครั้งเดียวและราคาเดียว โดยเสนอราคารวม หรือราคาต่อหน่วย หรือราคาต่อรายการ ตามเงื่อนไขที่ระบุไว้ท้ายใบเสนอราคาให้ถูกต้อง ทั้งนี้ ราคารวมที่เสนอจะต้องตรงกันทั้งตัวเลขและตัวหนังสือ ถ้าตัวเลขและตัวหนังสือไม่ตรงกัน ให้ถือตัวหนังสือเป็นสำคัญ โดยคิดราคารวมทั้งสิ้นซึ่งรวมค่าภาษีมูลค่าเพิ่ม ภาษีอากรอื่น และค่าใช้จ่ายทั้งปวงไว้แล้ว

ราคาที่เสนอจะต้องเสนอกำหนดยื่นราคาไม่น้อยกว่า ๒๕๐ วัน ตั้งแต่วันเสนอราคาโดยภายในกำหนดยื่นราคา ผู้ยื่นข้อเสนอต้องรับผิดชอบราคาที่ตนได้เสนอไว้และจะถอนการเสนอราคามีได้

๔.๓ ผู้ยื่นข้อเสนอจะต้องเสนอกำหนดเวลาดำเนินการก่อสร้างแล้วเสร็จไม่เกิน ๑๕๐ วัน นับถัดจากวันลงนามในสัญญาจ้าง หรือวันที่ได้รับหนังสือแจ้งจาก องค์การบริหารส่วนจังหวัดสระบุรี ให้เริ่มทำงาน

๔.๔ ก่อนเสนอราคา ผู้ยื่นข้อเสนอควรตรวจดูร่างสัญญา ร่างรายละเอียดขอบเขตของงานทั้งโครงการ (Terms of Reference : TOR) ให้ถี่ถ้วนและเข้าใจเอกสารประกวดราคาจ้างอิเล็กทรอนิกส์ทั้งหมดเสียก่อนที่จะตกลงยื่นข้อเสนอตามเงื่อนไขในเอกสารประกวดราคาจ้างอิเล็กทรอนิกส์

๔.๕ ผู้ยื่นข้อเสนอจะต้องยื่นข้อเสนอและเสนอราคาทางระบบจัดซื้อจัดจ้างภาครัฐด้วย อิเล็กทรอนิกส์ในวันที่ ระหว่างเวลา น. ถึง น. และเวลาในการเสนอราคาให้ถือตามเวลาของระบบจัดซื้อจัดจ้างภาครัฐด้วยอิเล็กทรอนิกส์เป็นเกณฑ์

เมื่อพ้นกำหนดเวลายื่นข้อเสนอและเสนอราคาแล้ว จะไม่รับเอกสารการยื่นข้อเสนอ และการเสนอราคาใดๆ โดยเด็ดขาด

๔.๖ ผู้ยื่นข้อเสนอต้องจัดทำเอกสารสำหรับการใช้ในการเสนอราคาในรูปแบบไฟล์เอกสาร ประเภท PDF File (Portable Document Format) โดยผู้ยื่นข้อเสนอต้องเป็นผู้รับผิดชอบตรวจสอบความครบถ้วน ถูกต้อง และชัดเจนของเอกสาร PDF File ก่อนที่จะยืนยันการเสนอราคา แล้วจึงส่งข้อมูล (Upload) เพื่อเป็นการเสนอราคาให้แก่องค์การบริหารส่วนจังหวัดสระบุรี ผ่านทางระบบจัดซื้อจัดจ้างภาครัฐด้วยอิเล็กทรอนิกส์

๔.๗ คณะกรรมการพิจารณาผลการประกวดราคาอิเล็กทรอนิกส์จะดำเนินการตรวจสอบ คุณสมบัติของผู้ยื่นข้อเสนอแต่ละรายว่า เป็นผู้ยื่นข้อเสนอที่มีผลประโยชน์ร่วมกันกับผู้ยื่นเสนอรายอื่นตามข้อ ๑.๖ (๑) หรือไม่ หากปรากฏว่าผู้ยื่นข้อเสนอรายใดเป็นผู้ยื่นข้อเสนอที่มีผลประโยชน์ร่วมกันกับผู้ยื่นข้อเสนอรายอื่น คณะกรรมการฯ จะตัดรายชื่อผู้ยื่นข้อเสนอราคาที่มีผลประโยชน์ร่วมกันนั้นออกจากการเป็นผู้ยื่นข้อเสนอ

หากปรากฏต่อคณะกรรมการพิจารณาผลการประกวดราคาอิเล็กทรอนิกส์ว่า ก่อนหรือในขณะที่มีการพิจารณาข้อเสนอ มีผู้ยื่นข้อเสนอรายใดกระทำการอันเป็นการขัดขวางการแข่งขันอย่างเป็นธรรมตาม ข้อ ๑.๖ (๒) และคณะกรรมการฯ เชื่อว่ามีการกระทำอันเป็นการขัดขวางการแข่งขันอย่างเป็นธรรม คณะกรรมการฯ จะตัดรายชื่อผู้ยื่นข้อเสนอรายนั้นออกจากการเป็นผู้ยื่นข้อเสนอ และองค์การบริหารส่วนจังหวัดสระบุรี จะพิจารณาลงโทษผู้ยื่นข้อเสนอดังกล่าวเป็นผู้ทำงาน เว้นแต่ องค์การบริหารส่วนจังหวัดสระบุรี จะพิจารณาเห็นว่า ผู้ยื่นข้อเสนอรายนั้น มิใช่เป็นผู้ริเริ่มให้มีการกระทำดังกล่าวและได้ให้ความร่วมมือเป็นประโยชน์ต่อการพิจารณาขององค์การบริหารส่วนจังหวัดสระบุรี

๔.๘ ผู้ยื่นข้อเสนอจะต้องปฏิบัติ ดังนี้

(๑) ปฏิบัติตามเงื่อนไขที่ระบุไว้ในเอกสารประกวดราคาอิเล็กทรอนิกส์
(๒) ราคาที่เสนอจะต้องเป็นราคาที่รวมภาษีมูลค่าเพิ่ม และภาษีอื่นๆ (ถ้ามี) รวมค่าใช้จ่ายทั้งปวงไว้ด้วยแล้ว

(๓) ผู้ยื่นข้อเสนอจะต้องลงทะเบียนเพื่อเข้าสู่กระบวนการเสนอราคา ตามวัน เวลา ที่กำหนด

(๔) ผู้ยื่นข้อเสนอจะถอนการเสนอราคาที่เสนอแล้วไม่ได้

(๕) ผู้ยื่นข้อเสนอต้องศึกษาและทำความเข้าใจในระบบและวิธีการเสนอราคา

ด้วยวิธีประกวดราคาอิเล็กทรอนิกส์ ของกรมบัญชีกลางที่แสดงไว้ในเว็บไซต์ www.gprocurement.go.th

๔.๙ คู่สัญญาต้องจัดทำแผนการทำงานมาให้ภายใน ๓ วัน นับถัดจากวันลงนามในสัญญา โดยจัดทำแผนการทำงานตามเอกสารแนบท้ายเอกสารประกวดราคาอิเล็กทรอนิกส์ เว้นแต่เป็นกรณีสัญญาที่มีวงเงินไม่เกิน ๕๐๐,๐๐๐ บาท ทั้งนี้ แผนการทำงานให้ถือเป็นเอกสารส่วนหนึ่งของสัญญา

๔.๑๐ ผู้ยื่นข้อเสนอที่เป็นผู้ชนะการเสนอราคาต้องจัดทำแผนการใช้พัสดุที่ผลิตในประเทศและแผนการใช้เหล็กที่ผลิตในประเทศ โดยยื่นให้หน่วยงานของรัฐภายใน ๖๐ วัน นับถัดจากวันลงนามในสัญญา

๕. หลักประกันการเสนอราคา

ผู้ยื่นข้อเสนอต้องวางหลักประกันการเสนอราคาพร้อมกับการเสนอราคาทางระบบการจัดซื้อจัดจ้างภาครัฐด้วยอิเล็กทรอนิกส์ โดยใช้หลักประกันอย่างหนึ่งอย่างใดดังต่อไปนี้ จำนวน ๕๙๑,๒๐๐.๐๐ บาท (ห้าแสนเก้าหมื่นหนึ่งพันสองร้อยบาทถ้วน)

๕.๑ เช็คหรือตราพท์ที่ธนาคารเซ็นสั่งจ่าย ซึ่งเป็นเช็คหรือตราพท์ลงวันที่ที่ผู้ยื่นข้อเสนอหรือตราพท์นั้นชำระต่อเจ้าหน้าทีในวันที่ยื่นข้อเสนอ หรือก่อนวันนั้นไม่เกิน ๓ วันทำการ

๕.๒ หนังสือค้ำประกันอิเล็กทรอนิกส์ของธนาคารภายในประเทศตามแบบที่คณะกรรมการนโยบายกำหนด

๕.๓ พันธบัตรรัฐบาลไทย

๕.๔ หนังสือค้ำประกันของบริษัทเงินทุนหรือบริษัทเงินทุนหลักทรัพย์ที่ได้รับอนุญาตให้ประกอบกิจการเงินทุนเพื่อการพาณิชย์และประกอบธุรกิจค้ำประกันตามประกาศของธนาคารแห่งประเทศไทย ตามรายชื่อบริษัทเงินทุนที่ธนาคารแห่งประเทศไทยแจ้งเวียนให้ทราบ โดยอนุโลมให้ใช้ตามตัวอย่างหนังสือค้ำประกันของธนาคารที่คณะกรรมการนโยบายกำหนด

กรณีที่ผู้ยื่นข้อเสนอ นำเช็คหรือตราพท์ที่ธนาคารสั่งจ่ายหรือพันธบัตรรัฐบาลไทยหรือหนังสือค้ำประกันของบริษัทเงินทุนหรือบริษัทเงินทุนหลักทรัพย์ มาวางเป็นหลักประกันการเสนอราคาจะต้องส่งต้นฉบับเอกสารดังกล่าวมาที่องค์การบริหารส่วนจังหวัดสระบุรีตรวจสอบความถูกต้องในวันที่ ระหว่าง เวลา น. ถึง น.

กรณีที่ผู้ยื่นข้อเสนอที่ยื่นข้อเสนอในรูปแบบของ "กิจการร่วมค้า" ประสงค์จะใช้หนังสือค้ำประกันอิเล็กทรอนิกส์ของธนาคารในประเทศเป็นหลักประกันการเสนอราคาให้ระบุชื่อผู้เข้าร่วมค้ำราคาที่สัญญาร่วมค้ำกำหนดให้เป็นผู้เข้ายื่นข้อเสนอให้กับหน่วยงานของรัฐเป็นผู้ยื่นข้อเสนอ

หลักประกันการเสนอราคาตามข้อนี้ องค์การบริหารส่วนจังหวัดสระบุรีจะคืนให้ผู้ยื่นข้อเสนอหรือผู้ค้ำประกันภายใน ๑๕ วัน นับถัดจากวันที่องค์การบริหารส่วนจังหวัดสระบุรีได้พิจารณาเห็นชอบรายงานผลคัดเลือกผู้ชนะการประกวดราคาเรียบร้อยแล้ว เว้นแต่ผู้ยื่นข้อเสนอรายที่คัดเลือกไว้ซึ่งเสนอราคาต่ำสุดหรือได้คะแนนรวมสูงสุดไม่เกิน ๓ ราย ให้คืนได้ต่อเมื่อได้ทำสัญญาหรือข้อตกลง หรือผู้ยื่นข้อเสนอได้พ้นจากข้อผูกพันแล้ว

การคืนหลักประกันการเสนอราคา ไม่ว่าในกรณีใด ๆ จะคืนให้โดยไม่มีดอกเบี้ย

๖. หลักเกณฑ์และสิทธิในการพิจารณา

๖.๑ การพิจารณาผลการยื่นข้อเสนอประกวดราคาอิเล็กทรอนิกส์ครั้งนี้ องค์การบริหารส่วนจังหวัดสระบุรีจะพิจารณาตัดสินโดยใช้หลักเกณฑ์ ราคา

๖.๒ การพิจารณาผู้ชนะการยื่นข้อเสนอ
กรณีใช้หลักเกณฑ์ราคาในการพิจารณาผู้ชนะการยื่นข้อเสนอ องค์การบริหารส่วนจังหวัดสระบุรี จะพิจารณาจาก ราคารวม

๖.๓ หากผู้ยื่นข้อเสนอรายใดมีคุณสมบัติไม่ถูกต้องตามข้อ ๒ หรือยื่นหลักฐานการยื่นข้อเสนอไม่ถูกต้อง หรือไม่ครบถ้วนตามข้อ ๓ หรือยื่นข้อเสนอไม่ถูกต้องตามข้อ ๔ แล้ว คณะกรรมการพิจารณาผล การประกวดราคาอิเล็กทรอนิกส์จะไม่รับพิจารณาข้อเสนอของผู้ยื่นข้อเสนอรายนั้น เว้นแต่ ผู้ยื่นข้อเสนอรายใดเสนอเอกสารทางเทคนิคหรือรายละเอียดคุณลักษณะเฉพาะของพัสดุที่จะจ้างไม่ครบถ้วน หรือเสนอรายละเอียดแตกต่างไปจากเงื่อนไขที่องค์การบริหารส่วนจังหวัดสระบุรีกำหนดไว้ในประกาศและเอกสารประกวดราคาอิเล็กทรอนิกส์ ในส่วนที่มีใช้สาระสำคัญและความแตกต่างนั้น ไม่มีผลทำให้เกิดการได้เปรียบเสียเปรียบ ต่อผู้ยื่นข้อเสนอรายอื่น หรือเป็นการผิดพลาดเล็กน้อย คณะกรรมการฯ อาจพิจารณาผ่อนปรนการตัดสินสิทธิ ผู้ยื่นข้อเสนอรายนั้น

๖.๔ องค์การบริหารส่วนจังหวัดสระบุรีสงวนสิทธิไม่พิจารณาข้อเสนอของผู้ยื่นข้อเสนอโดยไม่มีการผ่อนผัน ในกรณีดังต่อไปนี้

(๑) ไม่กรอกชื่อผู้ยื่นข้อเสนอในการเสนอราคาทางระบบจัดซื้อจัดจ้าง ด้วยอิเล็กทรอนิกส์

(๒) เสนอรายละเอียดแตกต่างไปจากเงื่อนไขที่กำหนดในเอกสารประกวดราคา อิเล็กทรอนิกส์ที่เป็นสาระสำคัญ หรือมีผลทำให้เกิดความได้เปรียบเสียเปรียบแก่ผู้ยื่นข้อเสนอรายอื่น

๖.๕ ในการตัดสินการประกวดราคาอิเล็กทรอนิกส์หรือในการทำสัญญา คณะกรรมการพิจารณาผลการประกวดราคาอิเล็กทรอนิกส์หรือองค์การบริหารส่วนจังหวัดสระบุรี มีสิทธิให้ผู้ยื่นข้อเสนอชี้แจงข้อเท็จจริงเพิ่มเติมได้ องค์การบริหารส่วนจังหวัดสระบุรีมีสิทธิที่จะไม่รับข้อเสนอ ไม่รับราคา หรือไม่ทำสัญญา หากข้อเท็จจริงดังกล่าวไม่เหมาะสมหรือไม่ถูกต้อง

๖.๖ องค์การบริหารส่วนจังหวัดสระบุรีทรงไว้ซึ่งสิทธิที่จะไม่รับราคาต่ำสุด หรือราคาหนึ่งราคาใด หรือราคาที่เสนอทั้งหมดก็ได้ และอาจพิจารณาเลือกจ้างในจำนวน หรือขนาด หรือเฉพาะรายการหนึ่งรายการใด หรืออาจจะยกเลิก การประกวดราคาอิเล็กทรอนิกส์โดยไม่พิจารณาจัดจ้างเลยก็ได้ สุดแต่จะพิจารณา ทั้งนี้ เพื่อประโยชน์ของทางราชการเป็นสำคัญ และให้ถือว่าการตัดสินของ องค์การบริหารส่วนจังหวัดสระบุรีเป็นเด็ดขาด ผู้ยื่นข้อเสนอจะเรียกร้องค่าใช้จ่าย หรือค่าเสียหายใดๆ มิได้ รวมทั้ง องค์การบริหารส่วนจังหวัดสระบุรีจะพิจารณายกเลิกการประกวดราคาอิเล็กทรอนิกส์และลงโทษผู้ยื่นข้อเสนอเป็นผู้ทำงาน ไม่ว่าจะเป็นผู้ยื่นข้อเสนอที่ได้รับการคัดเลือกหรือไม่ก็ตาม หากมีเหตุที่เชื่อถือได้ว่ายื่นข้อเสนอกระทำการโดยไม่สุจริต เช่น การเสนอเอกสารกันเงินเท็จ หรือใช้ชื่อบุคคลธรรมดา หรือนิติบุคคลอื่นมาเสนอราคาแทน เป็นต้น

ในกรณีที่ผู้ยื่นข้อเสนอรายที่เสนอราคาต่ำสุด เสนอราคาต่ำจนคาดหมายได้ว่าไม่อาจดำเนินงานตามเอกสารประกวดราคาอิเล็กทรอนิกส์ได้ คณะกรรมการพิจารณาผลการประกวดราคาอิเล็กทรอนิกส์หรือองค์การบริหารส่วนจังหวัดสระบุรี จะให้ผู้ยื่นข้อเสนอที่ชี้แจงและแสดงหลักฐานที่ทำให้เชื่อได้ว่า ผู้ยื่นข้อเสนอสามารถดำเนินงานตามเอกสารประกวดราคาอิเล็กทรอนิกส์ให้เสร็จสมบูรณ์ หากคำชี้แจงไม่เป็นที่รับฟังได้ องค์การบริหารส่วนจังหวัดสระบุรี มีสิทธิที่จะไม่รับข้อเสนอหรือไม่รับราคาของผู้ยื่นข้อเสนอรายนั้น ทั้งนี้ ผู้ยื่นข้อเสนอดังกล่าวไม่มีสิทธิเรียกร้องค่าใช้จ่ายหรือค่าเสียหายใดๆ จากองค์การบริหารส่วนจังหวัดสระบุรี

๖.๗ ก่อนลงนามในสัญญา องค์การบริหารส่วนจังหวัดสระบุรี อาจประกาศยกเลิกการประกวดราคาอิเล็กทรอนิกส์ หากปรากฏว่ามีการกระทำที่เข้าลักษณะผู้ยื่นข้อเสนอที่ชนะการประกวดราคา หรือที่ได้รับการคัดเลือกมีผลประโยชน์ร่วมกัน หรือมีส่วนได้เสียกับผู้ยื่นข้อเสนอรายอื่น หรือขัดขวางการแข่งขันอย่างเป็นธรรม หรือสมยอมกันกับผู้ยื่นข้อเสนอรายอื่น หรือเจ้าหน้าที่ในการเสนอราคา หรือสื่อว่ากระทำการทุจริตอื่นใดในการเสนอราคา

๖.๘ หากผู้ยื่นข้อเสนอซึ่งเป็นผู้ประกอบการ SMEs เสนอราคาสูงกว่าราคาต่ำสุดของผู้ยื่นข้อเสนอรายอื่นที่ไม่เกินร้อยละ ๑๐ ให้หน่วยงานของรัฐจัดซื้อจัดจ้างกับผู้ประกอบการ SMEs ดังกล่าว โดยจัดเรียงลำดับผู้ยื่นข้อเสนอซึ่งเป็นผู้ประกอบการ SMEs ซึ่งเสนอราคาสูงกว่าราคาต่ำสุดของผู้ยื่นข้อเสนอรายอื่นไม่เกินร้อยละ ๑๐ ที่จะเรียกมาทำสัญญาไม่เกิน ๓ ราย

ผู้ยื่นข้อเสนอที่เป็นกิจการร่วมค้าที่จะได้สิทธิตามวรรคหนึ่ง ผู้เข้าร่วมค้าทุกราย จะต้องเป็นผู้ประกอบการ SMEs

ทั้งนี้ ผู้ประกอบการ SMEs ที่จะได้แต้มต่อด้านราคาตามวรรคหนึ่ง จะต้องมีวงเงินสัญญาสะสมตามปีปฏิทินรวมกับราคาที่เสนอในครั้งแล้ว มีมูลค่ารวมกันไม่เกินมูลค่าของรายได้ตามขนาดที่ขึ้นทะเบียนไว้กับ สสว.

๖.๙ หากผู้ยื่นข้อเสนอซึ่งมิใช่ผู้ประกอบการ SMEs แต่เป็นบุคคลธรรมดาที่ถือสัญชาติไทยหรือนิติบุคคลที่จัดตั้งขึ้นตามกฎหมายไทยเสนอราคาสูงกว่าราคาต่ำสุดของผู้ยื่นข้อเสนอซึ่งเป็นผู้ประกอบการ SMEs ที่มีได้ถือสัญชาติไทยหรือนิติบุคคลที่จัดตั้งขึ้นตามกฎหมายของต่างประเทศไม่เกินร้อยละ ๓ ให้จัดซื้อจัดจ้างกับบุคคลธรรมดาที่ถือสัญชาติไทยหรือนิติบุคคลที่จัดตั้งขึ้นตามกฎหมายไทยดังกล่าว

ผู้ยื่นข้อเสนอที่เป็นกิจการร่วมค้าที่จะได้สิทธิตามวรรคหนึ่ง ผู้เข้าร่วมค้าทุกราย จะต้องเป็นบุคคลธรรมดาที่ถือสัญชาติไทยหรือนิติบุคคลที่จัดตั้งขึ้นตามกฎหมายไทย

๗. การทำสัญญาจ้างก่อสร้าง

ผู้ชนะการประกวดราคาอิเล็กทรอนิกส์จะต้องทำสัญญาจ้างตามแบบสัญญา ดังระบุในข้อ ๑.๓ หรือทำข้อตกลงเป็นหนังสือกับองค์การบริหารส่วนจังหวัดสระบุรี ภายใน ๗ วัน นับถัดจากวันที่ได้รับแจ้ง และจะต้องวางหลักประกันสัญญาเป็นจำนวนเงินเท่ากับร้อยละ ๕ ของราคาค่าจ้างที่ประกวดราคาอิเล็กทรอนิกส์ ให้องค์การบริหารส่วนจังหวัดสระบุรียึดถือไว้ในขณะทำสัญญาโดยใช้หลักประกันอย่างหนึ่งอย่างใด ดังต่อไปนี้

๗.๑ เงินสด

๗.๒ เช็คหรือตราพท์ที่ธนาคารเซ็นสั่งจ่าย ซึ่งเป็นเช็คหรือตราพท์ลงวันที่ที่ใช่เช็คหรือตราพท์นั้น ชำระต่อเจ้าหน้าที่ในวันทำสัญญา หรือก่อนวันนั้นไม่เกิน ๓ วันทำการ

๗.๓ หนังสือค้ำประกันของธนาคารภายในประเทศ ตามตัวอย่างที่คณะกรรมการนโยบายกำหนด ดังระบุในข้อ ๑.๔ (๒) หรือจะเป็นหนังสือค้ำประกันอิเล็กทรอนิกส์ตามวิธีการที่กรมบัญชีกลางกำหนด

๗.๔ หนังสือค้ำประกันของบริษัทเงินทุน หรือบริษัทเงินทุนหลักทรัพย์ที่ได้รับอนุญาตให้ประกอบกิจการเงินทุนเพื่อการพาณิชย์และประกอบธุรกิจค้ำประกันตามประกาศของธนาคารแห่งประเทศไทย ตามรายชื่อบริษัทเงินทุนที่ธนาคารแห่งประเทศไทยแจ้งเวียนให้ทราบ โดยอนุมัติให้ใช้ตามตัวอย่างหนังสือค้ำประกันของธนาคารที่คณะกรรมการนโยบายกำหนด ดังระบุในข้อ ๑.๔ (๒)

๗.๕ พันธบัตรรัฐบาลไทย

หลักประกันนี้จะคืนให้ โดยไม่มีดอกเบี้ยภายใน ๑๕ วันนับถัดจากวันที่ผู้ชนะการประกวดราคาอิเล็กทรอนิกส์ (ผู้รับจ้าง) พันจากข้อผูกพันตามสัญญาจ้างแล้ว

๘. ค่าจ้างและการจ่ายเงิน

องค์การบริหารส่วนจังหวัดสระบุรี จะจ่ายค่าจ้างซึ่งได้รวมภาษีมูลค่าเพิ่มตลอดจนภาษีอากรอื่น ๆ และค่าใช้จ่ายทั้งปวงด้วยแล้วโดยถือราคาเหมารวมเป็นเกณฑ์และกำหนดการจ่ายเงินเป็นจำนวน ๒ งวดดังนี้

งวดที่ ๑ เป็นจำนวนเงินในอัตราร้อยละ ๕๐ ของค่าจ้าง เมื่อผู้รับจ้างได้ปฏิบัติงาน

- ติดตั้งแผ่นป้ายแสดงรายละเอียดงานก่อสร้าง จำนวน ๒ ป้าย แล้วเสร็จ
- รื้อถนน คสล. แล้วเสร็จ
- งานถางป่าขุดต่อ แล้วเสร็จ
- งานชั้นรองพื้นทางลูกรัง แล้วเสร็จ
- งานวางท่อระบายน้ำ แล้วเสร็จ
- งานฝาบ่อพัก และฝารางระบายน้ำ คสล. แล้วเสร็จ
- งานก่อสร้างชั้นรองพื้นทาง (หินคลุก) แล้วเสร็จ

ให้แล้วเสร็จภายใน ๙๐ วัน

งวดที่ ๒ (งวดสุดท้าย) เป็นจำนวนเงินในอัตราร้อยละ ๕๐ ของค่าจ้าง เมื่อผู้รับจ้างได้

ปฏิบัติงาน

- งาน Prime Coat แล้วเสร็จ
- งานผิวจราจร Asphalt concrete แล้วเสร็จ
- งานเครื่องหมายจราจร แล้วเสร็จ
- ติดตั้ง Guard Rail แล้วเสร็จ
- ติดตั้งป้ายจราจร แล้วเสร็จ

- ติดตั้งป้ายเหล็กโครงการ
- เก็บทำความสะอาด บริเวณสถานที่ก่อสร้างให้เป็นระเบียบเรียบร้อย และคณะกรรมการตรวจรับพัสดุได้ตรวจรับไว้เป็นที่เรียบร้อยแล้ว ทั้งหมดให้แล้วเสร็จเรียบร้อยตามสัญญาให้แล้วเสร็จภายใน ๖๐ วัน

๙. อัตราค่าปรับ

ค่าปรับตามสัญญาจ้างแนบท้ายเอกสารประกวดราคาอิเล็กทรอนิกส์นี้ หรือข้อตกลงจ้างเป็นหนังสือจะกำหนด ดังนี้

๙.๑ กรณีที่ผู้รับจ้างนำงานที่รับจ้างไปจ้างช่วงให้ผู้อื่นทำอีกทอดหนึ่งโดยไม่ได้รับอนุญาตจากองค์การบริหารส่วนจังหวัดสระบุรี จะกำหนดค่าปรับสำหรับการฝ่าฝืนดังกล่าวเป็นจำนวนร้อยละ ๑๐.๐๐ ของวงเงินของงานจ้างช่วงนั้น

๙.๒ กรณีที่ผู้รับจ้างปฏิบัติผิดสัญญาจ้างก่อสร้าง นอกเหนือจากข้อ ๙.๑ จะกำหนดค่าปรับเป็นรายวันเป็นจำนวนเงินตายตัวในอัตราร้อยละ ๐.๒๕ ของราคางานจ้าง

๑๐. การรับประกันความชำรุดบกพร่อง

ผู้ชนะการประกวดราคาอิเล็กทรอนิกส์ซึ่งได้ทำสัญญาจ้าง ตามแบบ ดังระบุในข้อ ๑.๓ หรือข้อตกลงจ้างเป็นหนังสือแล้วแต่กรณี จะต้องรับประกันความชำรุดบกพร่องของงานจ้างที่เกิดขึ้นภายในระยะเวลา ไม่น้อยกว่า ๒ ปี นับถัดจากวันที่องค์การบริหารส่วนจังหวัดสระบุรีได้รับมอบงาน โดยต้องรีบจัดการซ่อมแซมแก้ไขให้ใช้การได้ดีดังเดิมภายใน ๑๕ วัน นับถัดจากวันที่ได้รับแจ้งความชำรุดบกพร่อง

๑๑. ข้อสงวนสิทธิในการยื่นข้อเสนอและอื่น ๆ

๑๑.๑ เงินค่าจ้างสำหรับงานจ้างครั้งนี้ ได้มาจากบัญชีโอนเงินงบประมาณรายจ่ายประจำปีงบประมาณ พ.ศ. ๒๕๖๖ อนุมัติเมื่อวันที่ ๒๐ กันยายน ๒๕๖๖ โอนครั้งที่ ๑๙, บัญชีแก้ไขเปลี่ยนแปลงค่าชี้แจงงบประมาณรายจ่ายประจำปีงบประมาณ พ.ศ. ๒๕๖๖ อนุมัติเมื่อวันที่ ๒๐ ธันวาคม ๒๕๖๖ แก้ไขเปลี่ยนแปลงครั้งที่ ๙ และบันทึกข้อความกองคลัง ที่ สป ๕๑๐๐๔/๑๐๔๔ ลงวันที่ ๑๘ กันยายน ๒๕๖๗ เรื่อง ขออนุมัติกันเงินงบประมาณรายจ่าย และขยายเวลาเบิกจ่าย กรณีมิได้ก่อนนี้ผูกพัน หมวดค่าครุภัณฑ์ ที่ดินและสิ่งก่อสร้าง ประจำปีงบประมาณ พ.ศ. ๒๕๖๗

การลงนามในสัญญาจะกระทำต่อเมื่อ องค์การบริหารส่วนจังหวัดสระบุรีได้รับอนุมัติเงิน ค่าก่อสร้างจากบัญชีโอนเงินงบประมาณรายจ่ายประจำปีงบประมาณ พ.ศ. ๒๕๖๖ อนุมัติเมื่อวันที่ ๒๐ กันยายน ๒๕๖๖ โอนครั้งที่ ๑๙, บัญชีแก้ไขเปลี่ยนแปลงค่าชี้แจงงบประมาณรายจ่ายประจำปีงบประมาณ พ.ศ. ๒๕๖๖ อนุมัติเมื่อวันที่ ๒๐ ธันวาคม ๒๕๖๖ แก้ไขเปลี่ยนแปลงครั้งที่ ๙ และบันทึกข้อความกองคลัง ที่ สป ๕๑๐๐๔/๑๐๔๔ ลงวันที่ ๑๘ กันยายน ๒๕๖๗ เรื่อง ขออนุมัติกันเงินงบประมาณรายจ่าย และขยายเวลาเบิกจ่าย กรณีมิได้ก่อนนี้ผูกพัน หมวดค่าครุภัณฑ์ ที่ดินและสิ่งก่อสร้าง ประจำปีงบประมาณ พ.ศ. ๒๕๖๗

๑๑.๒ เมื่อองค์การบริหารส่วนจังหวัดสระบุรีได้คัดเลือกผู้ยื่นข้อเสนอรายใดให้เป็นผู้รับจ้าง และได้ตกลงจ้าง ตามการประกวดราคาอิเล็กทรอนิกส์แล้ว ถ้าผู้รับจ้างจะต้องส่งหรือนำสิ่งของมาเพื่อ

งานจ้างดังกล่าวเข้ามาจากต่างประเทศ และของนั้นต้องนำเข้ามาโดยทางเรือในเส้นทางที่มีเรือไทยเดินอยู่ และสามารถให้บริการรับขนได้ตามที่รัฐมนตรีว่าการกระทรวงคมนาคมประกาศกำหนด ผู้ยื่นข้อเสนอซึ่งเป็นผู้รับจ้างจะต้องปฏิบัติตามกฎหมายว่าด้วยการส่งเสริมการพาณิชย์ ดังนี้

(๑) แจกการส่งหรือนำสิ่งของดังกล่าวเข้ามาจากต่างประเทศต่อกรมเจ้าท่า ภายใน ๗ วัน นับตั้งแต่วันที่ผู้รับจ้างส่งหรือซื้อของจากต่างประเทศ เว้นแต่เป็นของที่รัฐมนตรีว่าการกระทรวงคมนาคมประกาศยกเว้นให้บรรทุกโดยเรืออื่นได้

(๒) จัดการให้สิ่งของดังกล่าวบรรทุกโดยเรือไทย หรือเรือที่มีสิทธิเช่นเดียวกับเรือไทยจากต่างประเทศมายังประเทศไทย เว้นแต่จะได้รับอนุญาตจากกรมเจ้าท่า ให้บรรทุกสิ่งของนั้น โดยเรืออื่น ที่มีใช้เรือไทย ซึ่งจะต้องได้รับอนุญาตเช่นนั้นก่อนบรรทุกของลงเรืออื่น หรือเป็นของที่รัฐมนตรีว่าการกระทรวงคมนาคมประกาศยกเว้นให้บรรทุกโดยเรืออื่น

(๓) ในกรณีที่มิปฏิบัติตาม (๑) หรือ (๒) ผู้รับจ้างจะต้องรับผิดชอบตามกฎหมายว่าด้วยการส่งเสริมการพาณิชย์

๑๑.๓ ผู้ยื่นข้อเสนอซึ่งองค์การบริหารส่วนจังหวัดสระบุรีได้คัดเลือกแล้ว ไม่ไปทำสัญญาหรือข้อตกลงจ้างเป็นหนังสือภายในเวลาที่กำหนดดังระบุไว้ในข้อ ๗ องค์การบริหารส่วนจังหวัดสระบุรี จะริบหลักประกันการยื่นข้อเสนอ หรือเรียกธำจจากผู้ออกหนังสือค้ำประกัน การยื่นข้อเสนอทันที และอาจพิจารณาเรียกธำจให้ชดใช้ความเสียหายอื่น (ถ้ามี) รวมทั้งจะพิจารณาให้เป็นผู้ทำงาน ตามระเบียบกระทรวงการคลังว่าด้วยการจัดซื้อจัดจ้างและการบริหารพัสดุภาครัฐ

๑๑.๔ องค์การบริหารส่วนจังหวัดสระบุรีสงวนสิทธิ์ที่จะแก้ไขเพิ่มเติมเงื่อนไข หรือข้อกำหนดในแบบสัญญาหรือข้อตกลงจ้างเป็นหนังสือให้เป็นไปตามความเห็นของสำนักงานอัยการสูงสุด (ถ้ามี)

๑๑.๕ ในกรณีที่เอกสารแนบท้ายเอกสารประกวดราคาอิเล็กทรอนิกส์นี้ มีความขัดหรือแย้งกับผู้ยื่นข้อเสนอจะต้องปฏิบัติตามคำวินิจฉัยขององค์การบริหารส่วนจังหวัดสระบุรี คำวินิจฉัยดังกล่าวให้ถือเป็นที่สุด และ ผู้ยื่นข้อเสนอไม่มีสิทธิเรียกร้องค่าใช้จ่ายใดๆ เพิ่มเติม

๑๑.๖ องค์การบริหารส่วนจังหวัดสระบุรี อาจประกาศยกเลิกการจัดจ้างในกรณีต่อไปนี้ โดยที่ผู้ยื่นข้อเสนอจะเรียกร้องค่าเสียหายใดๆ จากองค์การบริหารส่วนจังหวัดสระบุรีไม่ได้

(๑) องค์การบริหารส่วนจังหวัดสระบุรีไม่ได้รับการจัดสรรเงินที่จะใช้ในการจัดจ้างหรือได้รับจัดสรรแต่ไม่เพียงพอที่จะทำการจัดจ้างครั้งนี้ต่อไป

(๒) มีการกระทำที่เข้าลักษณะผู้ยื่นข้อเสนอที่ชนะการจัดจ้างหรือที่ได้รับการคัดเลือกมี ผลประโยชน์ร่วมกัน หรือมีส่วนได้เสียกับผู้ยื่นเสนอรายอื่น หรือขัดขวางการแข่งขันอย่างเป็นธรรมหรือสมยอมกันกับผู้ยื่นข้อเสนอรายอื่น หรือเจ้าหน้าที่ในการเสนอราคา หรือถือว่ากระทำการทุจริตอื่นใดในการเสนอราคา

(๓) การทำการจัดจ้างครั้งนี้ต่อไปอาจก่อให้เกิดความเสียหายแก่องค์การบริหารส่วนจังหวัดสระบุรี หรือกระทบต่อประโยชน์สาธารณะ

(๔) กรณีอื่นในทำนองเดียวกับ (๑) (๒) หรือ (๓) ตามที่กำหนดในกฎกระทรวง

ซึ่งออกตามความในกฎหมายว่าด้วยการจัดซื้อจัดจ้างและการบริหารพัสดุภาครัฐ

๑๒. การปรับราคาค่างานก่อสร้าง

การปรับราคาค่างานก่อสร้างตามสูตรการปรับราคาดังระบุในข้อ ๑.๕ จะนำมาใช้ในกรณีที่ ค่างานก่อสร้างลดลงหรือเพิ่มขึ้น โดยวิธีการต่อไปนี้

ตามเงื่อนไข หลักเกณฑ์ สูตรและวิธีคำนวณที่ใช้กับสัญญาแบบปรับราคาได้ตามมติ คณะรัฐมนตรีเมื่อวันที่ ๒๒ สิงหาคม ๒๕๓๒ เรื่อง การพิจารณาช่วยเหลือผู้ประกอบการอาชีพงานก่อสร้าง ตาม หนังสือสำนักเลขาธิการคณะรัฐมนตรี ที่ นร ๐๒๐๓/ว ๑๐๙ ลงวันที่ ๒๔ สิงหาคม ๒๕๓๒

สูตรการปรับราคา (สูตรค่า K) จะต้องคงที่ที่ระดับที่กำหนดไว้ในวันแล้วเสร็จตามที่ กำหนดไว้ในสัญญา หรือภายในระยะเวลาที่องค์การบริหารส่วนจังหวัดสระบุรีได้ขยายออกไป โดยจะใช้สูตร ของทางราชการที่ได้ระบุในข้อ ๑.๕ ดังนี้

$$K ๒.๑ = ๐.๓๐ + ๐.๑๐ * It / Io + ๐.๔๐ * Et / Eo + ๐.๒๐ * Ft / Fo$$

$$K ๓.๑ = ๐.๓๐ + ๐.๔๐ * At / Ao + ๐.๒๐ * Et / Eo + ๐.๑๐ * Ft / Fo$$

$$K ๓.๓ = ๐.๓๐ + ๐.๑๐ * Mt / Mo + ๐.๔๐ * At / Ao + ๐.๑๐ * Et / Eo + ๐.๑๐$$

* Ft / Fo

$$K ๓.๕ = ๐.๓๕ + ๐.๒๐ * It / Io + ๐.๑๕ * Ct / Co + ๐.๑๕ * Mt / Mo + ๐.๑๕$$

* St / So

๑๓. มาตรฐานฝีมือช่าง

เมื่อองค์การบริหารส่วนจังหวัดสระบุรีได้คัดเลือกผู้ยื่นข้อเสนอรายใดให้เป็นผู้รับจ้างและ ได้ตกลงจ้างก่อสร้าง ตามประกาศนี้แล้วผู้ยื่นข้อเสนอจะต้องตกลงว่าในการปฏิบัติงานก่อสร้างดังกล่าว ผู้ยื่นข้อ เสนอจะต้องมีและใช้ผู้มีวุฒิบัตรระดับ ปวช. ปวส. และปวท. หรือเทียบเท่าจากสถาบันการศึกษาที่ ก.พ. รับรองให้เข้ารับราชการได้ ในอัตราไม่ต่ำกว่าร้อยละ ๑๐ ของแต่ละสาขาช่างแต่จะต้องมีจำนวนช่างอย่างน้อย ๑ คน ในแต่ละสาขาช่าง ดังต่อไปนี้

๑๓.๑ ช่างก่อสร้าง หรือช่างโยธา

๑๔. การปฏิบัติตามกฎหมายและระเบียบ

ในระหว่างระยะเวลาการก่อสร้าง ผู้ยื่นข้อเสนอที่ได้รับการคัดเลือกให้เป็นผู้รับจ้างต้อง ปฏิบัติ ตามหลักเกณฑ์ที่กฎหมายและระเบียบได้กำหนดไว้โดยเคร่งครัด

๑๕. การประเมินผลการปฏิบัติงานของผู้ประกอบการ

องค์การบริหารส่วนจังหวัดสระบุรี สามารถนำผลการปฏิบัติงานแล้วเสร็จตามสัญญาของ ผู้ยื่นข้อเสนอที่ได้รับการคัดเลือกให้ เป็นผู้รับจ้างเพื่อนำมาประเมินผลการปฏิบัติงานของผู้ประกอบการ

ทั้งนี้ หากผู้ยื่นข้อเสนอที่ได้รับการคัดเลือกไม่ผ่านเกณฑ์ที่กำหนดจะถูกระงับการยื่นข้อเสนอหรือทำสัญญากับองค์การบริหารส่วนจังหวัดสระบุรี ไว้ชั่วคราว

องค์การบริหารส่วนจังหวัดสระบุรี

มกราคม ๒๕๖๘



บันทึกข้อความ

ส่วนราชการ สำนักช่าง ส่วนควบคุมการก่อสร้าง ฝ่ายสำรวจ โทร. ๐-๓๖๒๑-๒๕๔๓

ที่ สบ ๕๑๐๐๕.๑/๒๕๗๐

วันที่ ๒๐ พฤศจิกายน ๒๕๖๗

เรื่อง รายงานขอความเห็นชอบการจัดทำแบบรูปรายการงานก่อสร้าง

เรียน นายกองค้การบริหารส่วนจังหวัดสระบุรี

ตามคำสั่งองค์การบริหารส่วนจังหวัดสระบุรี ที่ ๒๙๖๕/๒๕๖๗ ลงวันที่ ๑๔ พฤศจิกายน ๒๕๖๗ เรื่อง การแต่งตั้ง คณะกรรมการจัดทำแบบรูปรายการงานก่อสร้าง และกำหนดราคากลาง สำหรับประกวดราคาจ้างก่อสร้างปรับปรุงถนนลาดยาง พร้อมรางระบายน้ำฝาคสล. บริเวณแยกทางหลวงชนบท สาย สบ. ๔๐๒๐ ถึงหมู่ที่ ๒ วัดคำพราน ตำบลคำพราน อำเภอวังม่วง จังหวัดสระบุรี ด้วยวิธีประกวดราคาอิเล็กทรอนิกส์ (e-bidding) ตามบันทึกข้อความ กองคลัง ที่ สบ ๕๑๐๐๔/ว๖๑๒ ลงวันที่ ๑ ตุลาคม ๒๕๖๗ เรื่อง แจ้งเวียนการอนุมัติกันเงินงบประมาณรายจ่าย ประจำปีงบประมาณ พ.ศ.๒๕๖๗ งบประมาณที่ได้รับจัดสรร ๑๑,๘๒๔,๐๐๐.-บาท (สิบเอ็ดล้านแปดแสนสองหมื่นสี่พันบาทถ้วน) นั้น

ขอเรียนว่า คณะกรรมการจัดทำแบบรูปรายการงานก่อสร้างฯ ได้ดำเนินจัดทำแบบรูปรายการงานก่อสร้างโครงการดังกล่าวฯ เสร็จเรียบร้อยแล้ว รายละเอียดตามเอกสารที่แนบมาพร้อมนี้

จึงเรียนมาเพื่อโปรดพิจารณาให้ความเห็นชอบ แบบรูปรายการงานก่อสร้างฯ ดังกล่าว และลงนามในบันทึกฉบับนี้ แจ้งกองพัสดุและทรัพย์สินเพื่อพิจารณาดำเนินการต่อไป

(ลงชื่อ)

(นางสรารัตน์ สุขมะดัน)

ผู้อำนวยการส่วนการโยธา

ประธานกรรมการ

ความเห็นของรองปลัดองค์การบริหารส่วนจังหวัด

-เพื่อโปรดพิจารณาอนุมัติ

(ลงชื่อ)

(นายวันเฉลิม แก้ววิสูตร)

วิศวกรโยธาชำนาญการ

กรรมการ

(นางทิตยาพร เพชรประดับ)

รองปลัดองค์การบริหารส่วนจังหวัด

(ลงชื่อ)

(นายชัยภัทร คงสมอาจ)

นายช่างโยธาชำนาญงาน

กรรมการ

ความคิดเห็นของรองปลัดองค์การบริหารส่วนจังหวัด

-เพื่อโปรดพิจารณาเห็นชอบ

(นางสาวนิภา ประชีพฉาย)

ปลัดองค์การบริหารส่วนจังหวัดสระบุรี

ความคิดเห็นของผู้อำนวยการส่วนควบคุมการก่อสร้าง

-เพื่อโปรดพิจารณาอนุมัติ

(นางสรารัตน์ สุขมะดัน)

ผู้อำนวยการส่วนการโยธา รักษาราชการแทน

ผู้อำนวยการส่วนควบคุมการก่อสร้าง

ความคิดเห็นของนายกองค้การบริหารส่วนจังหวัดสระบุรี

(นายธนภุต อัดละสัมปณณะ)

รองนายกองค้การบริหารส่วนจังหวัด ปฏิบัติราชการแทน

นายกองค้การบริหารส่วนจังหวัดสระบุรี

ความคิดเห็นของผู้อำนวยการสำนักช่าง

-เพื่อโปรดพิจารณาอนุมัติ

(นางทิตยาพร เพชรประดับ)

รองปลัดองค์การบริหารส่วนจังหวัด รักษาราชการแทน

ผู้อำนวยการสำนักช่าง

รายละเอียดแบบรูปรายการงานก่อสร้าง

โครงการปรับปรุงถนนลาดยาง พร้อมรางระบายน้ำฝาคสล. บริเวณแยกทางหลวงชนบท สาย สป. ๔๐๒๐ ถึงหมู่ที่ ๒
วัดคำพราน ตำบลคำพราน อำเภอวังม่วง จังหวัดสระบุรี ด้วยวิธีประกวดราคาอิเล็กทรอนิกส์ (e-bidding)

๑. ชื่อโครงการ

ปรับปรุงถนนลาดยาง พร้อมรางระบายน้ำฝาคสล. บริเวณแยกทางหลวงชนบท สาย สป. ๔๐๒๐ ถึงหมู่ที่ ๒
วัดคำพราน ตำบลคำพราน อำเภอวังม่วง จังหวัดสระบุรี

๒. วัตถุประสงค์

๒.๑ เพื่อแก้ไขปัญหาและบรรเทาความเดือดร้อนของราษฎรในการคมนาคมการขนส่ง การเกษตรที่ได้รับ
ความสะดวกและปลอดภัย

๒.๒ เพื่อลดการสูญเสียด้านชีวิตและทรัพย์สินของราษฎร ตลอดจนแก้ไขปัญหา คุณภาพชีวิตและ
สิ่งแวดล้อมให้ดีขึ้น

๒.๓ เพื่อเป็นการส่งเสริมอาชีพและการสร้างรายได้ให้กับเกษตรกร เพราะสามารถสร้างพืชผล
ด้านการเกษตรและการปศุสัตว์ออกไปจำหน่ายยังท้องตลาดได้โดยไม่เสียโอกาสและเวลาอันสมควร และลดปัญหา
ต่างๆ อันจะเกิดขึ้น

๓. คุณสมบัติผู้เสนอราคา

ผู้ยื่นข้อเสนอจะต้องมีคุณสมบัติ ดังต่อไปนี้

๓.๑ มีความสามารถตามกฎหมาย

๓.๒ ไม่เป็นบุคคลล้มละลาย

๓.๓ ไม่อยู่ระหว่างเลิกกิจการ

๓.๔ ไม่เป็นบุคคลซึ่งอยู่ระหว่างถูกระงับการยื่นข้อเสนอหรือทำสัญญากับหน่วยงานของรัฐไว้
ชั่วคราว เนื่องจากเป็นผู้ที่ไม่ผ่านเกณฑ์การประเมินผลการปฏิบัติงานของผู้ประกอบการตามระเบียบที่
รัฐมนตรีว่าการกระทรวงการคลังกำหนดตามที่ประกาศเผยแพร่ในระบบเครือข่ายสารสนเทศของกรมบัญชีกลาง

๓.๕ ไม่เป็นบุคคลซึ่งถูกระงับชื่อไว้ในบัญชีรายชื่อผู้ทำงานและได้แจ้งเวียนชื่อให้เป็นผู้ทำงาน
ของหน่วยงานของรัฐในระบบเครือข่ายสารสนเทศของกรมบัญชีกลาง ซึ่งรวมถึงนิติบุคคลที่ผู้ทำงานเป็นหุ้นส่วน
ผู้จัดการ กรรมการผู้จัดการ ผู้บริหาร ผู้มีอำนาจในการดำเนินงานในกิจการของนิติบุคคลนั้นด้วย

๓.๖ มีคุณสมบัติและไม่มีลักษณะต้องห้ามตามที่คณะกรรมการนโยบายการจัดซื้อจัดจ้างและ
การบริหารพัสดุภาครัฐกำหนดในราชกิจจานุเบกษา

๓.๗ เป็นนิติบุคคลผู้มีอาชีพรับจ้างงานที่ประกวดราคาอิเล็กทรอนิกส์ดังกล่าว

๓.๘ ไม่เป็นผู้มีผลประโยชน์ร่วมกันกับผู้ยื่นข้อเสนอรายอื่นที่เข้ายื่นข้อเสนอให้แก่องค์การ
บริหารส่วนจังหวัดสระบุรี ณ วันประกาศประกวดราคาอิเล็กทรอนิกส์ หรือไม่เป็นผู้กระทำการอันเป็นการขัดขวาง
การแข่งขันราคาอย่างเป็นธรรม ในการประกวดราคาอิเล็กทรอนิกส์ครั้งนี้

๓.๙ ไม่เป็นผู้ได้รับเอกสิทธิ์หรือความคุ้มกัน ซึ่งอาจปฏิเสธไม่ยอมขึ้นศาลไทย เว้นแต่รัฐบาลของผู้
ยื่นข้อเสนอได้มีคำสั่งสละเอกสิทธิ์และความคุ้มกันเช่นนั้น

(นางสาว... ลุขมรัตน์)
ผู้อำนวยการส่วนการโยธา

(นายฉันทนิม แก้ววิสูตร)
วิศวกรโยธาชำนาญการ

นายชัยภัทร คงสมอาจ
นายช่างโยธาชำนาญงาน

/๓.๑๐ ผู้ยื่นข้อเสนอ...

๓.๑๐ ผู้ยื่นข้อเสนอต้องมีผลงานก่อสร้างประเภทเดียวกันกับงานที่ประกวดราคาจ้างก่อสร้างในครั้งนี้ (งาน Asphaltic Concrete) ในวงเงินไม่น้อยกว่า ๔,๕๐๐,๐๐๐ บาท (สี่ล้านสี่แสนบาทถ้วน) และเป็นผลงานที่เป็นคู่สัญญาโดยตรงกับหน่วยงานของรัฐ รัฐวิสาหกิจ หรือหน่วยงานเอกชน ที่องค์การบริหารส่วนจังหวัดสระบุรีเชื่อถือ

๓.๑๑ กรณีโรงงานผสมแอสฟัลต์คอนกรีต ผู้ยื่นข้อเสนอจะต้องมีคุณสมบัติ ดังนี้

(๑) ผู้ยื่นข้อเสนอต้องมีโรงงานผสมแอสฟัลต์คอนกรีต หรือ ต้องมีเอกสารยินยอมให้ใช้ผลิตภัณฑ์จากโรงงานผสมแอสฟัลต์คอนกรีตที่ไม่ใช่ของผู้ยื่นข้อเสนอ ทั้งนี้เพื่อให้ความสามารถควบคุมอุณหภูมิของส่วนผสมแอสฟัลต์คอนกรีตได้ และเพื่อให้เป็นไปตามมาตรฐานแอสฟัลต์คอนกรีตของกรมทางหลวงชนบท มทข. ๒๓๐-๒๕๖๓

(๒) ต้องมีสำเนาใบอนุญาตประกอบกิจการโรงงาน (แบบ รง.๔) จากกรมโรงงานอุตสาหกรรมของผู้ยื่นข้อเสนอ หรือผู้ให้ความยินยอมใช้ผลิตภัณฑ์ ทั้งนี้ใบอนุญาตประกอบกิจการโรงงาน (แบบ รง.๔) จากกรมโรงงานอุตสาหกรรมต้องไม่หมดอายุ ถูกสั่งพักใช้ หรือเพิกถอน

(๓) กรณีไม่มีใบอนุญาตประกอบกิจการโรงงาน (แบบ รง.๔) จากกรมโรงงานอุตสาหกรรม ให้ใช้หนังสือรับรองการตั้งหน่วยงานผลิตแอสฟัลต์คอนกรีต สำหรับหน่วยงานก่อสร้าง จากหน่วยงานในสังกัดกรมโรงงานอุตสาหกรรมแทน ของผู้ยื่นข้อเสนอ หรือผู้ให้ความยินยอมใช้ผลิตภัณฑ์ ทั้งนี้ หนังสือรับรองดังกล่าวต้องไม่หมดอายุ ถูกยกเลิก หรือเพิกถอน

(๔) ต้องมีแผนที่แสดงที่ตั้งโรงงานผสมแอสฟัลต์คอนกรีต และเส้นทางขนส่งจากโรงงานผสมถึงกึ่งกลางของโครงการก่อสร้าง โดยมีระยะทางขนส่งไม่เกิน ๑๑๐ กิโลเมตร และต้องมีกำลังการผลิต (Rated Capacity) ไม่น้อยกว่า ๖๐ ตันต่อชั่วโมง

(๕) กรณีใช้โรงงานผสมแอสฟัลต์คอนกรีตแบบเคลื่อนที่ (Mobile Asphalt Concrete Plant) ให้ดำเนินการตามข้อ ๓.๑๑ (๑) (๒) (๓) และ (๔)

๓.๑๒ ผู้ยื่นข้อเสนอ หากได้รับการคัดเลือกเป็นคู่สัญญา จะต้องนำวิศวกรโยธาควบคุมงานและช่างโยธาควบคุมงานมาแสดงตนต่อผู้ควบคุมงานขององค์การบริหารส่วนจังหวัดสระบุรี/ประธานกรรมการตรวจรับฯ ก่อนเข้าดำเนินการก่อสร้าง

๓.๑๓ ผู้ยื่นข้อเสนอต้องมีขีดความสามารถและความพร้อมด้านบุคลากร ด้านเครื่องจักร - เครื่องมือโรงงาน ตามรูปแบบรายการงานก่อสร้างกำหนด ภายหลังจากได้รับการคัดเลือกเป็นคู่สัญญา

๓.๑๔ ผู้ยื่นข้อเสนอที่ได้รับการคัดเลือกเป็นคู่สัญญาต้องใช้วัสดุประเภทวัสดุหรือครุภัณฑ์ที่จะใช้ในงานก่อสร้างเป็นวัสดุที่ผลิตภายในประเทศ โดยต้องใช้ไม่น้อยกว่าร้อยละ ๖๐ ของมูลค่าวัสดุที่จะใช้ในงานก่อสร้างทั้งหมดตามสัญญา และคู่สัญญาต้องจัดทำแผนการใช้วัสดุที่ผลิตภายในประเทศไม่น้อยกว่าร้อยละ ๖๐ ของมูลค่าวัสดุที่จะใช้ในงานก่อสร้างทั้งหมดตามสัญญา (ภาคผนวก ๑) โดยส่งให้องค์การบริหารส่วนจังหวัดสระบุรี ภายใน ๖๐ วัน นับถัดจากวันที่ได้ลงนามสัญญา

/๔. รายละเอียดโครงการ...

(นางสาวรัตน์ สามะตัน)
ผู้ดำเนินการส่วนการโยธา

(นายวันเฉลิม แก้ววิสูตร) วิศวกรโยธาชำนาญการ
งาน

๔. รายละเอียดโครงการ

โครงการปรับปรุงถนนลาดยาง พร้อมรางระบายน้ำฝาคสล. บริเวณแยกทางหลวงชนบท สาย สป. ๔๐๒๐ ถึงหมู่ที่ ๒ วัดคำพราน ตำบลคำพราน อำเภอวังม่วง จังหวัดสระบุรี มีรายละเอียดดังนี้

ช่วงที่ ๑ ขนาดผิวจราจรกว้าง ๖.๐๐ เมตร ยาว ๖๔๐ เมตร ไม่มีไหล่ทาง หนา ๐.๐๕ เมตร หรือคิดเป็นพื้นที่ลาดยางไม่น้อยกว่า ๓,๘๔๐ ตารางเมตร

ช่วงที่ ๒ ขนาดผิวจราจรกว้าง ๕ เมตร ยาว ๙๓๕ เมตร ไม่มีไหล่ทาง หนา ๐.๐๕ เมตร หรือคิดเป็นพื้นที่ลาดยางไม่น้อยกว่า ๔,๖๗๕ ตารางเมตร พร้อมรางระบายน้ำฝาคสล. คิดเป็นพื้นที่ลาดยางรวมไม่น้อยกว่า ๘,๕๑๕ ตารางเมตร ตามแบบแปลนขององค์การบริหารส่วนจังหวัดสระบุรี ที่ ๓๖/๖๖

๕. ระยะเวลาดำเนินการ

กำหนดให้ ระยะเวลาดำเนินการก่อสร้าง ๑๕๐ วัน

๖. หลักเกณฑ์ในการพิจารณาคัดเลือกข้อเสนอ

เกณฑ์ราคา

๗. วงเงินงบประมาณ/วงเงินที่ได้รับจัดสรร

ตามบันทึกข้อความ กองคลัง ที่ สป ๕๑๐๐๔/ว๖๑๒ ลงวันที่ ๑ ตุลาคม ๒๕๖๗ เรื่อง แจ้งเวียน การอนุมัติกันเงินงบประมาณรายจ่าย ประจำปีงบประมาณ พ.ศ.๒๕๖๗ งบประมาณที่ได้รับจัดสรร ๑๑,๘๒๔,๐๐๐.-บาท (สิบเอ็ดล้านแปดแสนสองหมื่นสี่พันบาทถ้วน)

๘. การแบ่งงวดงาน

แบ่งจ่ายเป็น ๒ งวด ของงานจ้างทั้งหมด เมื่อผู้รับจ้าง ได้ดำเนินการปรับปรุงถนนลาดยาง พร้อมรางระบายน้ำฝาคสล. บริเวณแยกทางหลวงชนบท สาย สป. ๔๐๒๐ ถึงหมู่ที่ ๒ วัดคำพราน ตำบลคำพราน อำเภอวังม่วง จังหวัดสระบุรี ตามรายละเอียดที่กำหนด/สัญญาจ้าง

งวดที่ ๑ คิดเป็นเงินร้อยละ ๕๐ เมื่อผู้รับจ้างดำเนินการ

- | | |
|---|-----------|
| - ติดตั้งแผ่นป้ายแสดงรายละเอียดงานก่อสร้าง จำนวน ๒ ป้าย | แล้วเสร็จ |
| - รื้อถนน คสล. | แล้วเสร็จ |
| - งานวางป่าขุดตอ | แล้วเสร็จ |
| - งานชั้นรองพื้นทางลูกรัง | แล้วเสร็จ |
| - งานวางท่อระบายน้ำ | แล้วเสร็จ |
| - งานฝาบ่อพัก และฝารางระบายน้ำ คสล. | แล้วเสร็จ |
| - งานก่อสร้างชั้นรองพื้นทาง (หินคลุก) | แล้วเสร็จ |

(กำหนดเวลาแล้วเสร็จ ๙๐ วัน)

งวดที่ ๒ (งวดสุดท้าย) คิดเป็นเงินร้อยละ ๕๐ เมื่อผู้รับจ้างดำเนินการแล้วเสร็จดังรายการต่อไปนี้

- | | |
|--------------------------------|-----------|
| - งาน Prime Coat | แล้วเสร็จ |
| - งานผิวจราจร Asphalt Concrete | แล้วเสร็จ |
| - งานเครื่องหมายจราจร | แล้วเสร็จ |

(นางศรารัตน์ สามะคัม)
ผู้อำนวยการกองวิศวกรรมโยธา

(นายวินเชสสิม แก้ววิสูตร)

วิศวกรโยธาชำนาญการ นายชัยภัทร คงสมอาจ
ผู้อำนวยการงาน

/- ติดตั้ง Guard Rail...

- ติดตั้ง Guard Rail แล้วเสร็จ
- ติดตั้งป้ายจราจร แล้วเสร็จ
- ติดตั้งป้ายเหล็กโครงการ แล้วเสร็จ
- เก็บทำความสะอาด บริเวณสถานที่ก่อสร้างให้เป็นระเบียบเรียบร้อยหรือให้คณะกรรมการตรวจรับพัสดุ ได้ตรวจรับไว้เป็นที่เรียบร้อยแล้ว (กำหนดเวลาแล้วเสร็จ ๖๐ วัน)

๙. อัตราค่าปรับ

หากผู้รับจ้างไม่สามารถทำงานให้แล้วเสร็จภายในระยะเวลาที่กำหนดไว้ในสัญญา และผู้ว่าจ้างยังมีได้บอกเลิกสัญญา ผู้รับจ้างจะต้องชำระค่าปรับให้กับผู้ว่าจ้างเป็น จำนวนร้อยละ ๐.๒๕ ของค่าจ้างตามสัญญา

๑๐. ระยะเวลารับประกันความชำรุดบกพร่อง

เมื่องานแล้วเสร็จตามสัญญาจ้าง และผู้ว่าจ้างได้รับมอบงานจากผู้รับจ้างเรียบร้อยแล้ว หากมีความชำรุดบกพร่องหรือเสียหายอันเกิดจากความบกพร่องของผู้รับจ้าง ภายในระยะเวลา ๒ ปี นับถัดจากวันที่ได้รับมอบงาน ผู้รับจ้างจะต้องรีบแก้ไขให้เรียบร้อยโดยไม่ชักช้า

๑๑. หน่วยงานที่รับผิดชอบ

สำนักช่าง องค์การบริหารส่วนจังหวัดสระบุรี ตำบลดาวเรือง อำเภอเมืองสระบุรี จังหวัดสระบุรี

๑๒. การปรับราคางานก่อสร้าง (ค่า k)

สำหรับราคางานก่อสร้างตามสัญญานี้จะนำสูตร Escalation Factor (K) มาใช้คำนวณราคาค่างานที่เปลี่ยนแปลงไป โดยวิธีการต่อไปนี้ ตามเงื่อนไข หลักเกณฑ์ สูตรและวิธีคำนวณที่ใช้กับสัญญาแบบปรับราคาได้ตามมติคณะรัฐมนตรี เมื่อวันที่ ๒๒ สิงหาคม ๒๕๓๒ เรื่อง การพิจารณาช่วยเหลือผู้ประกอบการอาชีพงานก่อสร้างตามหนังสือสำนักเลขาธิการคณะรัฐมนตรี ที่ นร ๐๒๐๓/ว ๑๐๙ ลงวันที่ ๒๔ สิงหาคม ๒๕๓๒

สูตรการปรับราคา (สูตรค่า K) จะต้องคงที่ที่ระดับกำหนดไว้ในวันแล้วเสร็จ ตามที่กำหนดไว้ในสัญญาหรือภายในระยะที่ผู้ว่าจ้างได้ขยายออกไป โดยใช้สูตรค่า K ดังนี้

$$K_{๒.๑} = ๐.๓๐ + ๐.๑๐ * It / Io + ๐.๔๐ * Et / Eo + ๐.๒๐ * Ft / Fo$$

$$K_{๓.๑} = ๐.๓๐ + ๐.๔๐ * At / Ao + ๐.๒๐ * Et / Eo + ๐.๑๐ * Ft / Fo$$

$$K_{๓.๓} = ๐.๓๐ + ๐.๑๐ * Mt / Mo + ๐.๔๐ * At / Ao + ๐.๑๐ * Et / Eo + ๐.๑๐ * Ft / Fo$$

$$K_{๓.๕} = ๐.๓๕ + ๐.๒๐ * It / Io + ๐.๑๕ * Ct / Co + ๐.๑๕ * Mt / Mo + ๐.๑๕ * St / So$$

ลงชื่อ.....ประธานกรรมการฯ

(นางสรารัตน์ สุขมะดัน)

ผู้อำนวยการส่วนการโยธา

ลงชื่อ.....กรรมการ

(นายวันเฉลิม แก้ววิสูตร)

วิศวกรโยธาชำนาญการ

ลงชื่อ.....กรรมการ

(นายชัยภัทร คงสมอาจ)

นายช่างโยธาชำนาญงาน



บันทึกข้อความ

ส่วนราชการ สำนักช่าง ส่วนควบคุมการก่อสร้าง โทร ๐-๓๖๒๑-๒๕๔๓

ที่ สป ๕๑๐๐๕.๑/๒๐๖

วันที่ ๑๕ มกราคม ๒๕๖๘

เรื่อง ขออนุมัติกำหนดราคากลางงานก่อสร้าง

เรียน นายกองค้การบริหารส่วนจังหวัดสระบุรี

ตามคำสั่งองค์การบริหารส่วนจังหวัดสระบุรี ที่ ๒๙๖๕/๒๕๖๗ ลงวันที่ ๑๔ พฤศจิกายน ๒๕๖๗ เรื่อง การแต่งตั้งคณะกรรมการจัดทำแบบรูปรายการงานก่อสร้าง และกำหนดราคากลาง สำหรับประกวดราคาจ้างก่อสร้างปรับปรุงถนนลาดยางพร้อมรางระบายน้ำฝาคสล. บริเวณแยกทางหลวงชนบทสาย สป.๔๐๒๐ ถึง หมู่ที่ ๒ วัดคำพราน ต.คำพราน อ.วังม่วง จังหวัดสระบุรี ด้วยวิธีประกวดราคาอิเล็กทรอนิกส์ (e-bidding) เพื่อดำเนินการตามระเบียบกระทรวงการคลังว่าด้วยการจัดซื้อจัดจ้างและการบริหารพัสดุภาครัฐ พ.ศ. ๒๕๖๐ นั้น

คณะกรรมการกำหนดราคากลาง ได้พิจารณากำหนดราคากลางโครงการดังกล่าว ตามบัญชีโอนเงินงบประมาณรายจ่ายประจำปีงบประมาณ พ.ศ. ๒๕๖๖ ครั้งที่ ๑๙ อนุมัติเมื่อวันที่ ๒๐ เดือนกันยายน ๒๕๖๖ และอนุมัติกันเงินงบประมาณรายจ่าย ประจำปีงบประมาณ พ.ศ.๒๕๖๖ กรณีก่อก่อนนี้ผูกพัน และกรณีไม่ได้ก่อก่อนนี้ผูกพัน รายละเอียดตามบันทึกข้อความกองคลัง ที่ สป ๕๑๐๐๔/ว๕๒๙ ลงวันที่ ๕ ตุลาคม ๒๕๖๖ องค์การบริหารส่วนจังหวัดสระบุรี ตั้งจ่ายไว้ ๑๑,๘๒๔,๐๐๐.-บาท (สิบเอ็ดล้านแปดแสนสองหมื่นสี่พันบาทถ้วน) โดยอ้างอิงราคาตามราคาวัสดุก่อสร้าง ของสำนักงานพาณิชย์จังหวัดสระบุรีและพาณิชย์กรุงเทพฯ ราคาในท้องถิ่นและหลักเกณฑ์การคำนวณราคากลางงานก่อสร้างของกรมบัญชีกลาง จำนวน ๗,๔๗๑,๘๙๙.๑๕.-บาท (เจ็ดล้านสี่แสนเจ็ดหมื่นหนึ่งพันแปดร้อยเก้าสิบเก้าบาทสี่สิบห้าสตางค์)

จึงเรียนมาเพื่อโปรดอนุมัติราคากลาง

ลงชื่อ.....ประธานกรรมการ

(นางสรารัตน์ สุขมะตัน)

ผู้อำนวยการส่วนการโยธา

ลงชื่อ.....กรรมการ

(นายวันเฉลิม แก้ววิสูตร)

วิศวกรโยธาชำนาญการ

ลงชื่อ.....กรรมการ

(นายชัยภัทร คงสมอาจ)

นายช่างโยธาชำนาญงาน

ความคิดเห็นของผู้อำนวยการส่วนควบคุมการก่อสร้าง

- เพื่อโปรดพิจารณา

(นางสรารัตน์ สุขมะตัน)

ผู้อำนวยการส่วนการโยธา รักษาราชการแทน

ผู้อำนวยการส่วนควบคุมการก่อสร้าง

ความคิดเห็นของผู้อำนวยการสำนักช่าง

- เพื่อโปรดพิจารณา

(นางทิตยาพร เพชรประดับ)

รองปลัดองค์การบริหารส่วนจังหวัด รักษาราชการแทน

ผู้อำนวยการสำนักช่าง

ความเห็นของรองปลัดองค์การบริหารส่วนจังหวัด

- เพื่อโปรดพิจารณา

(นางทิตยาพร เพชรประดับ)

รองปลัดองค์การบริหารส่วนจังหวัด

ความเห็นของปลัดองค์การบริหารส่วนจังหวัด

- เห็นควรอนุมัติ

(นางสาวนิภา ประชีพฉาย)

ปลัดองค์การบริหารส่วนจังหวัดสระบุรี

ความคิดเห็นของนายกองค้การบริหารส่วนจังหวัดสระบุรี

- อนุมัติ

(นางสาวนิภา ประชีพฉาย)

ปลัดองค์การบริหารส่วนจังหวัด ปฏิบัติหน้าที่

นายกองค้การบริหารส่วนจังหวัดสระบุรี

วันที่อนุมัติ.....

ตารางแสดงวงเงินงบประมาณที่ได้รับจัดสรรและราคากลางในงานจ้างก่อสร้าง

1. ชื่อโครงการ

ประกวดราคาจ้างก่อสร้างปรับปรุงถนนลาดยาง พร้อมรางระบายน้ำฝาคสล. บริเวณแยกทางหลวงชนบท สาย สป.๔๐๒๐ ถึง หมู่ที่ ๒ วัดคำพราน ต.คำพราน อ.วังม่วง จ.สระบุรี ด้วยวิธีประกวดราคาอิเล็กทรอนิกส์ (e-bidding) / ปรับปรุงถนนลาดยาง

2. พร้อมรางระบายน้ำฝาคสล. บริเวณแยกทางหลวงชนบท สาย สป.๔๐๒๐ ถึง หมู่ที่ ๒ วัดคำพราน ต.คำพราน อ.วังม่วง
หน่วยงานเจ้าของโครงการ องค์การบริหารส่วนจังหวัดสระบุรี / องค์การบริหารส่วนจังหวัดสระบุรี

3. วงเงินงบประมาณที่ได้รับจัดสรร 11,824,000.00 บาท

4. ลักษณะงาน

โดยสังเขป ปรับปรุงถนนลาดยาง พร้อมรางระบายน้ำฝาคสล.

5. ราคากลางคำนวณ ณ วันที่ 15 มกราคม 2568 เป็นเงิน 7,471,899.15 บาท

6. บัญชีประมาณการราคากลาง

6.1 แบบสรุปราคากลางงานทางสะพานและท่อเหลี่ยม

7. รายชื่อคณะกรรมการกำหนดราคากลาง

7.1 สรวรัตน์ สุขมะดัน ประธานกรรมการกำหนดราคากลาง ผู้อำนวยการส่วนการโยธา

7.2 วันเฉลิม แก้ววิสูตร กรรมการกำหนดราคากลาง วิศวกรโยธาชำนาญการ

7.3 ชัยภัทร คงสมอาจ กรรมการกำหนดราคากลาง นายช่างโยธาชำนาญงาน

สรวรัตน์ สุขมะดัน

16 มกราคม 2568 17:37:10

แบบฟอร์มรายงานหรือสรุปราคากลางงานก่อสร้างทาง สะพาน และท่อเหลี่ยม

ประกวดราคาจ้างก่อสร้างปรับปรุงถนนลาดยาง พร้อมรางระบายน้ำฝาคสล. บริเวณแยกทางหลวงชนบท สาย สป.๔๐๒๐ ถึง หมู่ที่ ๒ วัดคำพราน ต.คำพราน อ.วังม่วง จ.สระบุรี

ชื่อโครงการ/งานก่อสร้าง

ด้วยวิธีประกวดราคาอิเล็กทรอนิกส์ (e-bidding)

หน่วยงานเจ้าของโครงการ/งานก่อสร้าง องค์การบริหารส่วนจังหวัดสระบุรี/องค์การบริหารส่วนจังหวัดสระบุรี

ลำดับที่ตามสัญญา	รายการงานก่อสร้าง	หน่วย	จำนวน	ราคาต่อหน่วย	ราคาทุน	FN	ราคาต่อหน่วย X FN	ราคากลาง
1	1 งานดินคันทาง 1.1 งานดิน (EARTHWORK) 1.1.1 งานถมป่าและขุดต่อ 1.1.1.1 งานถมป่าและขุดต่อ ขนาดเบา (CLEARING AND GRUBBING) 1.2 งานรื้อโครงสร้างถนนเดิม (REMOVAL OF EXISTING STRUCTURES) 1.2.1 งานรื้อผิวลาดยางเดิม (REMOVAL OF EXISTING ASPHALT CONCRETE SURFACE) 1.2.2 งานรื้อผิวคอนกรีตเดิม (REMOVAL OF EXISTING CONCRETE PAVEMENT) 2. งานโครงสร้างทาง และผิวจราจร 2.1 งานดิน (EARTHWORK) 2.1.1 งานวัสดุตัดเลือก (SELECTED MATERIALS)	ตร.ม.	3,590,000	1.77	6,354.30	1.3591	2.40	8,636.12
2		ตร.ม.	6,315,000	15.92	100,534.80	1.3591	21.63	136,636.84
3		ตร.ม.	1,760,000	73.58	129,500.80	1.3591	100.00	176,004.53

ชัยภัทร คงสมอาจ

14 มกราคม 2568 09:48:46

แบบฟอร์มรายงานหรือสรุปราคากลางงานก่อสร้างทาง สะพาน และท่อเหลี่ยม

ชื่อโครงการ/งานก่อสร้าง: ประมวลราคากลางก่อสร้างปรับปรุงถนนลาดยาง พร้อมรางระบายน้ำฝาคสล. บริเวณแยกทางหลวงชนบท สาย สป.๕๐๒๐ ถึง หมู่ที่ ๒ วัดคำพราน ต.คำพราน อ.วังม่วง จ.สระบุรี

หน่วยงานเจ้าของโครงการ/งานก่อสร้าง: ด้วยวิธีประกวดราคาอิเล็กทรอนิกส์ (e-bidding) องค์การบริหารส่วนจังหวัดสระบุรี/องค์การบริหารส่วนจังหวัดสระบุรี

ลำดับที่ตามสัญญา	รายการงานก่อสร้าง	หน่วย	จำนวน	ราคาต่อหน่วย	ราคาทุน	FN	ราคาต่อหน่วย X FN	ราคากลาง
4	2.1.1.1 งานวัสดุคัดเลือก ข (SELECTED MATERIAL B) 2.2 งานรองพื้นทางและพื้นทาง (SUBBASE AND BASE COURSES) 2.2.1 งานพื้นทาง (BASE COURSES)	ลบ.ม.	262.000	317.32	83,137.84	1.3591	431.26	112,992.63
5	2.2.1.1 งานพื้นทางหินคลุก (FLUSHED ROCK SOIL AGGREGATE TYPE BASE) 2.3 งานผิวทาง (SURFACE COURSES) 2.3.1 งานไพรม์โคต และแท็คโคต (PRIME COAT & TACK COAT)	ลบ.ม.	1,799.000	375.63	675,758.37	1.3591	510.51	918,423.20
6	2.3.1.1 งานลาดแอสฟัลต์ไพรม์โคต (PRIME COAT) (พื้นทางหินคลุก) 2.3.2 งานแอสฟัลต์คอนกรีต (ASPHALT CONCRETE)	ตร.ม.	8,515.000	36.06	307,050.90	1.3591	49.00	417,312.87

ชัยภัทร คงสมเฝ้า

14 มกราคม 2568 09:48:46

แบบฟอร์มรายงานหรือสรุปราคากลางงานก่อสร้างทาง สะพาน และท่อเหลี่ยม

ประกวดราคาจากก่อสร้างปรับปรุงถนนลาดยาง พร้อมรางระบายน้ำฝาคสล. บริเวณแยกทางหลวงชนบท สาย สป.๔๐๒๐ ถึง หมู่ที่ ๒ วัดคำพราน ต.คำพราน อ.วังม่วง จ.สระบุรี

ชื่อโครงการ/งานก่อสร้าง

ด้วยวิธีประกวดราคาอิเล็กทรอนิกส์ (e-bidding)

หน่วยงานเจ้าของโครงการ/งานก่อสร้าง องค์การบริหารส่วนจังหวัดสระบุรี/องค์การบริหารส่วนจังหวัดสระบุรี

ลำดับที่ตามสัญญา	รายการงานก่อสร้าง	หน่วย	จำนวน	ราคาต่อหน่วย	ราคาทุน	FN	ราคาต่อหน่วย X FN	ราคากลาง
7	2.3-2.1 งานชั้นผิวทางแอสฟัลต์คอนกรีต หนา.....ซม. (ASPHALT CONCRETE WEARING COURSE)	ตร.ม.	8,515.000	287.77	2,450,361.55	1.3591	391.10	3,330,286.38
8	3. งานป้ายและเครื่องหมายจราจร 3.1 ป้ายจราจรแบบ บ.33	ชุด	1.000	2,810.00	2,810.00	1.3591	3,819.07	3,819.07
9	3.2 ชุดสัญญาณไฟจราจรพริบ (พลังงานแสงอาทิตย์) +ป้าย บ.1	ชุด	1.000	17,020.00	17,020.00	1.3591	23,131.88	23,131.88
10	3.3 ป้ายจราจร แบบ ต75	ชุด	1.000	2,980.00	2,980.00	1.3591	4,050.11	4,050.11
11	3.4 ป้ายจราจร แบบ ต12	ชุด	1.000	2,980.00	2,980.00	1.3591	4,050.11	4,050.11
12	3.5 ชุดสัญญาณไฟจราจรพริบ (พลังงานแสงอาทิตย์) ๔. งานอาคารระบายน้ำ 4.1 งานโครงสร้าง (STRUCTURES)	ชุด	1.000	14,280.00	14,280.00	1.3591	19,407.94	19,407.94
13	4.๑.1 งานท่อกลมคอนกรีตเสริมเหล็ก (R.C.PIPE CULVERTS) ขนาด 0.60 ม.	ม.	16.000	1,241.09	19,857.44	1.3591	1,686.76	26,988.24

ชัยภัทร คงสมอาจ

14 มกราคม 2568 09:48:46

แบบฟอร์มรายงานหรือสรุปราคากลางงานก่อสร้างทาง สะพาน และท่อเหลี่ยม

ชื่อโครงการ/งานก่อสร้าง: ประมวลราคาจ้างก่อสร้างปรับปรุงถนนลาดยาง พร้อมรางระบายน้ำฝาค ลส. บริเวณแยกทางหลวงชนบท สาย สป.๔๐๒๐ ถึง หมู่ที่ ๒ วัดคำพราน ต.คำพราน อ.วังม่วง จ.สระบุรี

หน่วยงานเจ้าของโครงการ/งานก่อสร้าง: ด้วยวิธีประกวดราคาอิเล็กทรอนิกส์ (e-bidding)

หน่วยงานเจ้าของโครงการ/งานก่อสร้าง: องค์การบริหารส่วนจังหวัดสระบุรี/องค์การบริหารส่วนจังหวัดสระบุรี

ลำดับที่ตามสัญญา	รายการงานก่อสร้าง	หน่วย	จำนวน	ราคาต่อหน่วย	ราคาทุน	FN	ราคาต่อหน่วย X FN	ราคากลาง
14	4.1.2 งานท่อกลมคอนกรีตเสริมเหล็ก (R.C.PIPE CULVERTS) ขนาด 1.00 ม.	ม.	9.000	3,125.65	28,130.85	1.3591	4,248.07	38,232.63
15	4.2 งานรางระบายน้ำ	เมตร	200.000	5,742.42	1,148,484.00	1.3591	7,804.52	1,560,904.60
16	4.3 งานฝารางระบายน้ำ	ฝาค	400.000	793.96	317,584.00	1.3591	1,079.07	431,628.41
17	5. งานเครื่องหมายจราจร							
17	5.1 งานสีเทอร์โมพลาสติกสะท้อนแสง	ตร.ม.	369.370	290.00	107,117.30	1.3591	394.13	145,583.12
18	5.2 งานเส้นหยุด	ตร.ม.	.840	290.00	243.60	1.3591	394.13	331.07
19	5.3 งาน RUMBLE STRIPS	ตร.ม.	33.600	460.00	15,456.00	1.3591	625.18	21,006.24
20	5.4 งาน Guard Rail	เมตร	40.000	1,580.00	63,200.00	1.3591	2,147.37	85,895.12
21	6. งานป้ายโครงการ							
21	6.1 ป้ายโครงการ	ชุด	1.000	4,840.00	4,840.00	1.3591	6,578.04	6,578.04
							รวมราคากลาง	7,471,899.15

ชัยภัทร คงสม.ธ.จ

14 มกราคม 2568 09:48:46

แบบฟอร์มรายงานหรือสรุปราคากลางงานก่อสร้างทาง สะพาน และท่อเหลี่ยม

ประเภทราคากลางก่อสร้างปรับปรุงถนนลาดยาง พร้อมรางระบายน้ำฝาคสล. บริเวณแยกทางหลวงชนบท สาย สป.๔๐๒๐ ถึง หมู่ที่ ๒ วัดคำพราน ต.คำพราน อ.วังม่วง จ.สระบุรี

ด้วยวิธีประกวดราคาอิเล็กทรอนิกส์ (e-bidding)

หน่วยงานเจ้าของโครงการ/งานก่อสร้าง องค์การบริหารส่วนจังหวัดสระบุรี/องค์การบริหารส่วนจังหวัดสระบุรี



ชัยภัทร คงสมอาจ

14 มกราคม 2568 09:48:46

แบบฟอร์มรายงานหรือสรุปราคากลางงานก่อสร้างทาง สะพาน และท่อเหลี่ยม

ชื่อโครงการ/งานก่อสร้าง ประกวดราคาจ้างก่อสร้างปรับปรุงถนนลาดยาง พร้อมรางระบายน้ำฝ้่า คลส. บริเวณแยกทางหลวงชนบท สาย สป.๔๐๒๐ ถึง หมู่ที่ ๒ วัดคำพราน ต.คำพราน อ.วังม่วง จ.สระบุรี
ด้วยวิธีประกวดราคาอิเล็กทรอนิกส์ (e-bidding)

หน่วยงานเจ้าของโครงการ/งานก่อสร้าง องค์การบริหารส่วนจังหวัดสระบุรี/องค์การบริหารส่วนจังหวัดสระบุรี

(วันเจ็ลิม แก้ววิสูตร)

กรรมการกำหนดราคากลาง

(สรารัตน สุขมะตัน)

ประธานกรรมการกำหนดราคากลาง

(ชัยภัทร คงเสมอจ)

กรรมการกำหนดราคากลาง

งบประมาณปี 2566 (เงินโอน)

แบบเลขที่ 36/66



ปรับปรุงถนนลาดยาง พร้อมวางระบายน้ำฝาคสล.

บริเวณแยกทางหลวงชนบท สาย สบ. 4020

ถึง หมู่ที่ 2 วัดคำพราน ต.คำพราน อ.วังม่วง จ.สระบุรี

ฝ่ายสำรวจและฝ่ายออกแบบ ส่วนควบคุมการก่อสร้าง
สำนักช่าง องค์การบริหารส่วนจังหวัดสระบุรี

แบบคู่ฉบับประกอบด้วยกำหนดราคากลาง

ก.ร. อ.ร. อ.ร.

คณะกรรมการจัดทำแบบบูรณาการงานก่อสร้าง
ตามคำสั่ง อบจ.สบ. ๑๑๖๕ / ๒๕๖๕
ลงวันที่ 14 พ.ย ๒๕๖๕
แบบแปลนเลขที่ 36/66
ประธานกรรมการ
กรรมการ
กรรมการ
กรรมการ
กรรมการ

สารบัญแบบ

รายการแบบ	แผ่นที่
สารบัญแบบ	1
รายการประกอบแบบ	2-3
ปริมาณงาน	4-5
แผนที่สังเขป	6
รูปตัดตามขวาง	7-8
รูปแปลน	9-10
แบบขยายวางระบายน้ำ คสล.และฝารางระบายน้ำ คสล.	11

นาย.....

[Signature]

คณะกรรมการจัดทำแบบรูปรายการงานก่อสร้าง
ตามคำสั่ง อบจ.สบ. ๐๐๖๕ / ๐๕๖๗
ลงวันที่ 14 พ.ย ๐๕๖๗
แบบแปลนเลขที่ ๘๖/๖๖

ประธานกรรมการ.....
กรรมการ.....
กรรมการ.....
กรรมการ.....



องค์การบริหารส่วนจังหวัดสระบุรี

โครงการ

ปรับปรุงถนนลาดยาง พร้อมรางระบายน้ำฝาคสล.
บริเวณแยกทางหลวงชนบท สาย สป. 4020
ถึง หมู่ที่ 2 วัดลำพราน ต.ลำพราน อ.วังม่วง จ.สระบุรี

เขียนแบบ	[Signature]	(นายอลงกรณ์ นาคปรีชา) ผู้ช่วยนายช่างเขียนแบบ
สำรวจ	[Signature]	(นายชัยภัทร คงสมอาจ) นายช่างโยธาชำนาญงาน
ออกแบบ	[Signature]	(นายชัยภัทร คงสมอาจ) นายช่างโยธาชำนาญงาน
วิศวกร ตรวจแบบ	[Signature]	(นายวันเฉลิม แก้ววิสูตร) วิศวกรโยธาชำนาญการ
ตรวจสอบ	[Signature]	(นายอุษารท ทองทัช) หัวหน้าฝ่ายออกแบบ
ตรวจสอบ	[Signature]	(นายประหัต สุขเกษม) ผู้อำนวยการส่วนควบคุมการก่อสร้าง รักษาการในตำแหน่งหัวหน้าฝ่ายสำรวจ
ตรวจทาน	[Signature]	(นายประหัต สุขเกษม) ผู้อำนวยการส่วนควบคุมการก่อสร้าง
เห็นชอบ	[Signature]	(นายสุรศักดิ์ สมภักดิ์) ผู้อำนวยการสำนักช่าง
เห็นชอบ	[Signature]	(นางทิตยาพร เพชรประดับ) รองปลัดองค์การบริหารส่วนจังหวัด
เห็นชอบ	[Signature]	(นางสาวนิภา ประชีพรณาย) ปลัดองค์การบริหารส่วนจังหวัด

[Signature]

อนุมัติ
(นายธนภุต อัคระสัมปยุตตะ)

นายกองค์การบริหารส่วนจังหวัด ปฏิบัติราชการแทน
นายกองค์การบริหารส่วนจังหวัดสระบุรี

แบบแสดง: สารบัญแบบ

มาตราส่วน: NO SCALE

วัน/เดือน/ปี:

รายการประกอบแบบ

- ผู้รับจ้างจะต้องทำการตรวจสอบแบบแปลนและรายการต่างๆ ให้เป็นที่ถูกต้อง พร้อมทั้งวางแผนการปฏิบัติงานให้เหมาะสม ถูกต้องตามขั้นตอนและตามมาตรฐานงานก่อสร้างที่ดีของงานก่อสร้างแต่ละรายการ โดยผู้รับจ้างจะต้องลงแผนการปฏิบัติงานให้ผู้ว่าจ้างพิจารณาให้ความเห็นชอบก่อนดำเนินการ
- วัสดุต่างๆที่นำมาใช้ในในงานก่อสร้าง ก่อนนำมาใช้จะต้องได้รับความเห็นชอบจากผู้ควบคุมงานเสียก่อน วัสดุใดหากมีการกำหนดมาตรฐานไว้ในมาตรฐานผลิตภัณฑ์อุตสาหกรรม (มอก.) การทดสอบและพิจารณาอนุมัติให้นำวัสดุดังกล่าวมาใช้ในงานก่อสร้างให้ถือปฏิบัติตามข้อกำหนดของ มอก. สำหรับวัสดุนั้นๆ หากภายหลังปรากฏว่าวัสดุที่นำมาใช้ในการก่อสร้างไม่ถูกต้องตามมาตรฐานกำหนดหรือไม่ถูกต้องตาม มอก. ผู้รับจ้างยังคงต้องรับผิดชอบความเสียหายหรือความผิดพลาดที่เกิดขึ้นทั้งสิ้น
- ผู้รับจ้างจะต้องทำการก่อสร้างด้วยความระมัดระวังโดยไม่ให้เกิดความเสียหายต่อทรัพย์สินของทางราชการและเอกชน
- ค่าระดับของหมุดหลักฐานตามแบบที่กำหนด (B.M.) เป็นค่าระดับสมมุติที่ใช้เฉพาะในการก่อสร้างเท่านั้น
- รถขนส่งวัสดุรวมทั้งเครื่องจักรกลและเครื่องจักรที่ใช้ในการก่อสร้างต้องปฏิบัติตามกฎหมายกำหนด
- ผู้ควบคุมงาน หมายถึงผู้ควบคุมงานขององค์การบริหารส่วนจังหวัดสระบุรี
- มาตรฐานการก่อสร้างให้ใช้รายการมาตรฐานงานก่อสร้างกรมทางหลวงชนบท (มทช.) และ/หรือมาตรฐานงานทางหลวงท้องถิ่น (มถ.) ฉบับปัจจุบัน
- ที่จุดเริ่มต้นและจุดสิ้นสุดก่อสร้างรวมทั้งทางแยก ให้ปรับระดับของถนนให้กลมกลืนกับถนนเดิมโดยไม่ทำให้เกิดอุปสรรคต่อการจราจรและไม่เป็นอันตรายต่อชีวิตและทรัพย์สิน
- สาธารณูปโภคและสาธารณูปการต่างๆ เช่น ไฟฟ้า โทรศัพท, ประปา, ท่อระบายน้ำ เป็นต้น ที่อยู่บริเวณที่ก่อสร้างและเป็นอุปสรรคต่อการก่อสร้าง ผู้รับจ้างจะต้องดำเนินการติดต่อหน่วยงานที่เกี่ยวข้อง เพื่อย้ายสิ่งต่างๆเหล่านั้นไปให้พ้นค่าใช้จ่ายต่างๆให้เป็นของผู้รับจ้าง
- ท่อคสล ให้ใช้เต็มความยาวมาตรฐานที่ผลิต โดยไม่มีการตัดใช้ในการก่อสร้าง
- ให้แต่งดินเดิม และ/หรือ ท้องคลองเดิมบริเวณปลายท่อทั้งสองด้าน เพื่อให้สามารถระบายผ่านท่อได้
- จำนวนท่อและตำแหน่งการวางท่อลมระบายน้ำในแต่ละแถว อาจมีการเปลี่ยนแปลงได้ตามความเหมาะสม โดยให้อยู่ในดุลยพินิจของผู้ควบคุมงาน
- เครื่องหมายจราจร, รางระบายน้ำ และบ่อพัก อาจปรับแต่งให้เหมาะสมกับสภาพพื้นที่ได้ โดยให้อยู่ในดุลยพินิจของผู้ควบคุมงาน
- ตำแหน่งการก่อสร้างทางเชื่อม อาจปรับแต่งให้เหมาะสมกับสภาพพื้นที่ได้ โดยให้อยู่ในดุลยพินิจของผู้ควบคุมงาน
- การแก้ไขเปลี่ยนแปลงและการปรับแต่งตามข้อ 12,13 และ 14 จะต้องไม่ทำให้ปริมาณยอดรวมทั้งสิ้นของแต่ละรายการน้อยกว่าที่กำหนดในแบบก่อสร้าง

- รายการใดที่ไม่ได้กำหนดไว้ในแบบหรือกำหนดไว้ไม่ชัดเจน หรือแสดงไว้ขัดแย้งกัน หรือมีปัญหาในการก่อสร้างหรือไม่เป็นไปตามหลักวิชาข้างที่ดี ให้รายงานและดำเนินการตามดุลยพินิจของคณะกรรมการตรวจรับพัสดุ
- ผู้รับจ้างจะต้องมีมาตรการในการป้องกันอุบัติเหตุต่างๆ อันอาจเกิดขึ้นจากการทำงานก่อสร้างไม่ว่าอันตรายนั้นๆจะมีสาเหตุมาจากสภาพแวดล้อมแห่งงานที่กระทำหรือมีสาเหตุจากการจัดการงานก่อสร้างที่ไม่เหมาะสม ทั้งนี้เพื่อความปลอดภัยของชีวิตและทรัพย์สินทั้งหมดที่เกี่ยวข้อง มาตรการเกี่ยวกับการป้องกันอุบัติเหตุนี้ผู้รับจ้างจะต้องปฏิบัติตามมาตรฐานความปลอดภัยในการก่อสร้างที่กฎหมายกำหนด
- ผู้รับจ้างจะต้องติดตั้งป้ายเตือน เครื่องหมายจราจรหรือสัญญาณไฟ ในระหว่างก่อสร้างให้เป็นไปตามมาตรฐาน
- ระดับ Crown Slope ให้ก่อสร้างตามที่กำหนดในแบบโดยให้ตรวจสอบทุก 200 เมตร
- ความลาดเคลื่อนอยู่ในดุลยพินิจของช่างผู้ควบคุมงาน
- จัดหาเครื่องหมายจราจร กิจกรรมอำนวยความสะดวกขณะก่อสร้าง
- การตีเส้นจราจรให้ผู้รับจ้างเสนอ Shop Drawing ต่อผู้ควบคุมงานและคณะกรรมการตรวจรับพัสดุเห็นชอบก่อน 10 วัน
- หลังจากดำเนินการก่อสร้างผิวทาง Asphaltic Concrete หรือ ผิวทางคอนกรีต แล้วให้ดำเนินการตัดหญ้าสองข้างทางให้เรียบร้อย

แก. คุณอภินันท์ ประภคณาการกำหนดครุฑทองคำ

คณะกรรมการจัดทำแบบรูปรายการงานก่อสร้าง
ตามคำสั่ง อบจ.สบ. ๑๑๖๖ / ๑๓๖๗
ลงวันที่ ๒๕ พ.ย ๒๕๖๗
แบบแปลนเลขที่ ๑๐/๖๖

ประธานกรรมการ
กรรมการ
กรรมการ
กรรมการ
กรรมการ



องค์การบริหารส่วนจังหวัดสระบุรี

โครงการ ปรับปรุงถนนลาดยาง หรือรวางระบายน้ำท่า คสล. บริเวณแยกทางหลวงชนบท สาย สป. 4020 ถึง หมู่ที่ 2 วัดลำพราน ต.ลำพราน อ.วิมว่ง จ.สระบุรี		
เขียนแบบ		(นายอลงกรณ์ นาคปรีชา) ผู้ช่วยนายช่างเขียนแบบ
สำรวจ		(นายชัยภัทร คงสมอาจ) นายช่างโยธาชำนาญงาน
ออกแบบ		(นายชัยภัทร คงสมอาจ) นายช่างโยธาชำนาญงาน
วิศวกร ตรวจแบบ		(นายวันเฉลิม แก้ววิสูตร) วิศวกร โยธาชำนาญการ
ตรวจสอบ		(นายฤชกร ทองทัย) หัวหน้าฝ่ายออกแบบ
ตรวจสอบ		(นายประยัด สุขเกษม) ผู้อำนวยการส่วนควบคุมการก่อสร้าง รักษาการในตำแหน่งหัวหน้าฝ่ายสำรวจ
ตรวจทาน		(นายประยัด สุขเกษม) ผู้อำนวยการส่วนควบคุมการก่อสร้าง
เห็นชอบ		(นายสุรศักดิ์ สมภักดี) ผู้อำนวยการสำนักช่าง
เห็นชอบ		(นางทิติยาพร เพชรประดับ) รองปลัดองค์การบริหารส่วนจังหวัด
เห็นชอบ		(นางสาวนิภา ประชัชพล) ปลัดองค์การบริหารส่วนจังหวัด
อนุมัติ		(นายธนกฤต อัครสัมปณณะ)
รายนายกองคการบริหารส่วนจังหวัด ปฏิบัติราชการแทน นายกองค์การบริหารส่วนจังหวัดสระบุรี		
แบบแสดง	รายการประกอบแบบ	
มาตราส่วน	NO SCALE	
วัน/เดือน/ปี		
แบบเลขที่	แผ่นที่ 02	

ข้อกำหนดเกี่ยวกับการใช้วัสดุก่อสร้างและครุภัณฑ์ตามสัญญาก่อสร้างเพื่อส่งเสริมการใช้

สินค้า/ผลิตภัณฑ์ ที่ผลิตในประเทศ

1. ผู้รับจ้างต้องใช้วัสดุก่อสร้างหรือครุภัณฑ์ที่เป็นส่วนหนึ่งของงานก่อสร้าง (ถ้ามี) ตามโครงการก่อสร้าง โดยต้องเป็นวัสดุก่อสร้างหรือครุภัณฑ์ที่เป็นผลิตภัณฑ์ที่ผลิตภายในประเทศไม่น้อยกว่าร้อยละ 60 ของมูลค่าวัสดุก่อสร้างที่ใช้ในโครงการก่อสร้างนี้ทั้งนี้หากงานก่อสร้างมีวัสดุก่อสร้างที่เป็นหลักจะต้องใช้วัสดุก่อสร้างที่เป็นหลักซึ่งเป็นสินค้าผลิตภายในประเทศไม่น้อยกว่าร้อยละ 90 ของปริมาณหลักที่ใช้ตามสัญญาก่อสร้างนี้

2. ผู้รับจ้างต้องเสนอแผนการใช้วัสดุก่อสร้างและครุภัณฑ์ที่เป็นผลิตภัณฑ์ที่ผลิตภายในประเทศตามสัญญาจ้างก่อสร้างนี้ตามเอกสารภาคผนวก 2 และภาคผนวก 3 (ภาคผนวก 3 เฉพาะกรณีที่เป็นงานก่อสร้างที่มีวัสดุก่อสร้างที่เป็นหลัก) ให้ผู้ว่าจ้างตามระยะเวลาที่กำหนดในสัญญาจ้าง (ถ้ามี) แต่ต้องไม่ช้ากว่า 60 วันหลังลงนามในสัญญาจ้างก่อสร้างหากผู้รับจ้างไม่เสนอแผนตามเวลาที่กำหนด ถือว่าผู้รับจ้างผิดสัญญาว่าผู้รับจ้างมีสิทธิยกเลิกสัญญาได้

แผนการใช้วัสดุก่อสร้างฯ ที่ผู้รับจ้างเสนอสามารถปรับเปลี่ยนได้ตามความจำเป็นเพื่อให้มูลค่า/ปริมาณการใช้วัสดุก่อสร้างฯ ซึ่งเป็นผลิตภัณฑ์ที่ผลิตในประเทศไม่น้อยกว่าร้อยละ 60 ทั้งนี้ผู้รับจ้างต้องแจ้งการปรับแผนให้ผู้ว่าจ้างก่อสร้างทราบก่อนดำเนินการนำวัสดุก่อสร้างฯ ตามแผนที่ปรับใหม่มาใช้ล่วงหน้าอย่างน้อย 7 วัน ทั้งนี้ต้องก่อนการส่งมอบงานแต่ละงวด

3. ผู้รับจ้างต้องแสดงหลักฐานเพื่อประกอบการพิจารณาว่าวัสดุก่อสร้างหรือครุภัณฑ์เป็นผลิตภัณฑ์ที่ผลิตภายในประเทศอย่างใดอย่างหนึ่งแล้วแต่กรณี แสดงต่อผู้ว่าจ้างเมื่อผู้ว่าจ้างร้องขอ เพื่อประกอบการตรวจสอบของผู้ว่าจ้างว่าวัสดุก่อสร้าง/ครุภัณฑ์ที่ผู้รับจ้างนำมาใช้เป็นผลิตภัณฑ์ที่ผลิตในประเทศหรือไม่ ดังนี้

- 1) สำเนาใบรับรองสินค้าที่ผลิตในประเทศ Made in Thailand [M.I.T] ที่ออกโดยสภาอุตสาหกรรมแห่งประเทศไทย
- 2) ฉลากสินค้า ที่แสดงว่าเป็นสินค้าที่ผลิตในประเทศไทย
- 3) หลักฐานแสดงที่ตั้งของแหล่งผลิต ที่สามารถแสดงได้ว่าเป็นวัสดุก่อสร้างที่เป็นผลิตภัณฑ์ในประเทศ เช่นตำแหน่งที่ตั้งโรงโม่หิน ทำทราย บ่อดิน เป็นต้น

คณะกรรมการจัดทำแบบบูรณาการงานก่อสร้าง
ตามคำสั่ง อบจ.ส.บ. ๑๗๖ / ๒๕๖๗
ลงวันที่ 15/11/๒๕๖๗
แบบแปลนเลขที่ ๑๖/๖๖

ประธานกรรมการ
กรรมการ
กรรมการ
กรรมการ
กรรมการ

ภาคผนวก 2
ตารางการจัดทำแผนการใช้วัสดุที่ผลิตภายในประเทศ
โครงการ.....

รายการวัสดุหรือครุภัณฑ์ที่ใช้ในโครงการ
แผนการใช้วัสดุที่ผลิตภายในประเทศ

ลำดับ	รายการ	หน่วย	ปริมาณ	ราคาต่อหน่วย (บาท)	เป็นเงิน (รวม)	วัสดุในประเทศ	วัสดุต่างประเทศ
๑							
๒							
๓							
๔							
๕							
รวม							
อัตรา (ร้อยละ)							

ลงชื่อ..... (คู่สัญญาฝ่ายผู้รับจ้าง)

หมายเหตุ

ราคาต่อหน่วยที่ใช้ในตารางการจัดทำแผนการใช้วัสดุก่อสร้างภายในประเทศ เป็นราคาตามใบแจ้งปริมาณงานและราคาซึ่งแนบสัญญาก่อสร้างซึ่งจัดทำตามหนังสือที่ กค(กวจ) ๐405.2 / ๒52 ลว 17 กันยายน 2562 (๒52) และกรณีที่จัดจ้างด้วยวิธีการเฉพาะเจาะจง ให้เป็นราคาแบบท้ายสัญญาที่ผ่านการดำเนินการด้วยวิธีการเดียวกันกับหนังสือ ๒52

ภาคผนวก 3
ตารางการจัดทำแผนการใช้เหล็กที่ผลิตภายในประเทศ
โครงการ.....

รายการวัสดุหรือครุภัณฑ์ที่ใช้ในโครงการ
แผนการใช้เหล็กที่ผลิตภายในประเทศ
ปริมาณเหล็กทั้งโครงการ xxx (ตัน)

ลำดับ	รายการ	หน่วย	ปริมาณ	เหล็กในประเทศ	เหล็กต่างประเทศ
๑					
๒					
๓					
๔					
๕					
รวม					
อัตรา (ร้อยละ)					

ลงชื่อ..... (คู่สัญญาฝ่ายผู้รับจ้าง)

แบบคู่ฉบับที่ระกอบการกำหนดราคากลาง



องค์การบริหารส่วนจังหวัดสุราษฎร์ธานี

โครงการ
ปรับปรุงถนนลาดยาง หรือรกรางระบายน้ำป่า คสท.
บริเวณแยกทางหลวงชนบท สาย สป. 4020
ถึง หมู่ที่ 2 วัดคำพราน ต.คำพราน อ.วังม่วง จ.สุราษฎร์ธานี

เขียนแบบ		(นายอรรถกร นาคปรีชา) ผู้ช่วยนายช่างเขียนแบบ
สำรวจ		(นายชัยภัทร คงสมอาจ) นายช่างโยธาชำนาญงาน
ออกแบบ		(นายชัยภัทร คงสมอาจ) นายช่างโยธาชำนาญงาน
วิศวกร ตรวจแบบ		(นายวันเฉลิม แก้ววิสูตร) วิศวกรโยธาชำนาญการ
ตรวจสอบ		(นายอุษารท ทองทัย) หัวหน้าฝ่ายออกแบบ
ตรวจสอบ		(นายประยัตต์ สุขเกษม) ผู้อำนวยการส่วนควบคุมการก่อสร้าง รักษาการในตำแหน่งหัวหน้าฝ่ายสำรวจ
ตรวจทาน		(นายประยัตต์ สุขเกษม) ผู้อำนวยการส่วนควบคุมการก่อสร้าง
เห็นชอบ		(นายสุรศักดิ์ สมภักดิ์) ผู้อำนวยการสำนักช่าง
เห็นชอบ		(นางทิตยาพร เพชรประดับ) รองปลัดองค์การบริหารส่วนจังหวัด
เห็นชอบ		(นางสาวนิภา ประจักษ์พลา) ปลัดองค์การบริหารส่วนจังหวัด

อนุมัติ
(นายธนภฤต อัครสัมปณณะ)
รองนายกองค์การบริหารส่วนจังหวัด ปฏิบัติราชการแทน
นายกองค์การบริหารส่วนจังหวัดสุราษฎร์ธานี
แบบแสดง
รายการประกอบแบบ
มาตราส่วน
NO SCALE
วัน/เดือน/ปี
แบบเลขที่
แผ่นที่ 03



องค์การบริหารส่วนจังหวัดสระบุรี

โครงการ

ปรับปรุงถนนลาดยาง หรือรองระบายน้ำฝาคสล.
บริเวณแยกทางหลวงชนบท สาย สป. 4020
ถึง หมู่ที่ 2 วัดคำพราน ต.คำพราน อ.วังม่วง จ.สระบุรี

เขียนแบบ		(นายอลงกรณ์ นาคปรีชา) ผู้ช่วยนายช่างเขียนแบบ
สำรวจ		(นายชัยภัทร คงสมอาจ) นายช่างโยธาชำนาญงาน
ออกแบบ		(นายชัยภัทร คงสมอาจ) นายช่างโยธาชำนาญงาน
วิศวกร ตรวจสอบ		(นายวันเฉลิม แก้ววิสูตร) วิศวกรโยธาชำนาญการ
ตรวจสอบ		(นายอุษากกร ทองทัย) หัวหน้าฝ่ายออกแบบ
ตรวจสอบ		(นายประหัด สุขเกษม) ผู้อำนวยการส่วนควบคุมการก่อสร้าง รักษาการในตำแหน่งหัวหน้าฝ่ายสำรวจ
ตรวจทาน		(นายประหัด สุขเกษม) ผู้อำนวยการส่วนควบคุมการก่อสร้าง
เห็นชอบ		(นายสุรศักดิ์ สมภักดี) ผู้อำนวยการสำนักช่าง
เห็นชอบ		(นางทิตยาพร เพชรประดับ) รองปลัดองค์การบริหารส่วนจังหวัด
เห็นชอบ		(นางสาวนิภา ประชีพราย) ปลัดองค์การบริหารส่วนจังหวัด

อนุมัติ
(นายธนกฤต อัดทะสัมปณณะ)
รองนายกองค์การบริหารส่วนจังหวัด ปฏิบัติราชการแทน
นายกองค์การบริหารส่วนจังหวัดสระบุรี

แบบแสดง บัญชีปริมาณงาน
มาตราส่วน NO SCALE
วัน/เดือน/ปี
แบบเลขที่ แผ่นที่ 04

บัญชีปริมาณงาน (ช่วงที่ 1)				
ลำดับที่	รายการ	หน่วย	ปริมาณงาน	หมายเหตุ
1.	งานดินคันทาง			
	งานถางป่าชูดตอ	ตร.ม.	1,280.00	
	รื้อผิวลาดยางเดิม (พร้อมขนทิ้ง 1 กม.)	ตร.ม.	3,840.00	
2.	งาน โครงสร้างทาง และผิวจราจร			
2.1	งานชั้นรองพื้นทาง (ลูกรัง) 0 ม.	ลบ.ม.	-	
2.2	งานชั้นพื้นทาง (หินคลุก) 0.20 ม.	ลบ.ม.	807.00	
2.3	งาน PRIME COAT	ตร.ม.	3,840.00	
2.4	งานผิวจราจร Asphaltic Concrete	ตร.ม.	3,840.00	
2.5	งานไหล่ทาง Asphaltic Concrete	ตร.ม.	-	
3.	งานป้ายโครงการ			
3.1	ป้ายจราจร แบบ บ33 (เสา คสล.)	ชุด	1.00	✓
3.2	สัญญาณไฟกระพริบแบบโซล่า+ป้าย บ1	ชุด	1.00	✓
3.3	ป้ายจราจร แบบ ต75 (เสา คสล.)	ชุด	1.00	✓
3.4	ป้ายจราจร แบบ ต12 (เสา คสล.)	ชุด	1.00	✓
4.	งานอาคารระบายน้ำ			
4.1	งานท่อลอดกลม คสล. ศก. ม.	ม.	-	
5.	เครื่องหมายบนผิวทาง			
5.1	สีเทอร์โม สีเหลือง+สีขาว	ตร.ม.	159.00	
5.2	งานเส้นหยุด	ตร.ม.	0.84	
5.3	งาน RUMBLE STRIPS	ตร.ม.	16.80	
6.	งานป้ายโครงการ			
6.1	ป้ายโครงการ(ป้ายเหล็ก)	ชุด	1.00	

แบบคำนวณประกอบกาหนดค่างาน

คณะกรรมการจัดทำแบบรูปรายการงานก่อสร้าง
ตามคำสั่ง อบจ.สบ. ๑๑๖๕ / ๑๑๖๗
ลงวันที่ 14 พ.ย ๒๕๖๗
แบบแปลนเลขที่ ๒๖/๖๖
ประธานกรรมการ
กรรมการ
กรรมการ
กรรมการ



องค์การบริหารส่วนจังหวัดสระบุรี

โครงการ
ปรับปรุงถนนลาดยาง พร้อมรางระบายน้ำฯ คสล.
บริเวณแยกทางหลวงชนบท สาย สป. 4020
ถึง หมู่ที่ 2 วัดคำพราน ต.คำพราน อ.วิมว่ง จ.สระบุรี

บัญชีปริมาณงาน (ช่วงที่ 2)				
ลำดับที่	รายการ	หน่วย	ปริมาณงาน	หมายเหตุ
1.	งานผิวทาง			
1.1	งานถางป่าขุดตอ	ตร.ม.	2,310.00	
1.2	งานรื้อถนน คสล.เดิม (พร้อมขนทิ้ง 1 กม.)	ตร.ม.	1,760.00	
1.2	งานรื้อผิวลาดยางเดิม (พร้อมขนทิ้ง 1 กม.)	ตร.ม.	2,475.00	
2.	งานโครงสร้างทาง และผิวจราจร			
2.1	งานชั้นรองพื้นทาง (ลูกรัง) 0.10 ม.	ลบ.ม.	262.00	
2.2	งานชั้นพื้นทาง (หินคลุก) 0.20 ม.	ลบ.ม.	992.00	
2.3	งาน PRIME COAT	ตร.ม.	4,675.00	
2.4	งานผิวจราจร Asphaltic Concrete	ตร.ม.	4,675.00	
2.5	งานไหล่ทาง Asphaltic Concrete	ตร.ม.	-	
3.	งานป้ายโครงการ			
3.1	ป้ายจราจร แบบ บ33	ชุด	-	
3.2	สัญญาไฟกระพริบแบบ โซล่า	ชุด	1.00	
4.	งานอาคารระบายน้ำ			
4.1	งานท่อลอดกลม คสล. ศก. 60 ม.	ท่อน	16	
4.2	งานท่อลอดกลม คสล. ศก. 100 ม.	ท่อน	9	
4.3	งานรางระบายน้ำ (ช่วงที่ 2)	ม.	200	
4.3	งานฝารางระบายน้ำ คสล. (ช่วงที่ 2)	ชุด	400	
5.	เครื่องหมายบนผิวทาง			
5.1	สีเทอร์โม สีเหลือง+สีขาว	ตร.ม.	210.37	
5.2	งาน RUMBLE STRIPS	ตร.ม.	16.80	
5.3	งาน (Guard Rail)	ม.	40	

นาย. คุณ. วัฒนประภคณาภิรักษ์

.....
.....
.....

คณะกรรมการจัดทำแบบบูรณาการงานก่อสร้าง
ตามคำสั่ง อบจ.สบ. ๑๑๖๕ / ๒๕๖๗
ลงวันที่ 14 พ.ย ๒๕๖๗
แบบแปลนเลขที่ ๓๖/๖๒
ประธานกรรมการ
กรรมการ
กรรมการ
กรรมการ

เขียนแบบ		(นายเอกกรรต์ นาคปรีชา) ผู้ช่วยนายช่างเขียนแบบ
สำรวจ		(นายชัยภัทร คงสมอาจ) นายช่างโยธาชำนาญงาน
ออกแบบ		(นายชัยภัทร คงสมอาจ) นายช่างโยธาชำนาญงาน
วิศวกร ตรวจแบบ		(นายวันเฉลิม แก้ววิสูตร) วิศวกรโยธาชำนาญการ
ตรวจสอบ		(นายฤชชากร ทองทัย) หัวหน้าฝ่ายออกแบบ
ตรวจสอบ		(นายประหัด สุขเกษม) ผู้อำนวยการส่วนควบคุมการก่อสร้าง รักษาการในตำแหน่งหัวหน้าฝ่ายสำรวจ
ตรวจทาน		(นายประหัด สุขเกษม) ผู้อำนวยการส่วนควบคุมการก่อสร้าง
เห็นชอบ		(นายสุรศักดิ์ สมภักดิ์) ผู้อำนวยการสำนักช่าง
เห็นชอบ		(นางทิตยาพร เพชรประดับ) รองปลัดองค์การบริหารส่วนจังหวัด
เห็นชอบ		(นางสาวนิภา ประจักษ์พลา) ปลัดองค์การบริหารส่วนจังหวัด

อนุมัติ
(นายชนกฤต อัดทะสัมปทุมณษ)
นายกองค์การบริหารส่วนจังหวัด ปฏิบัติราชการแทน
นายกองค์การบริหารส่วนจังหวัดสระบุรี
บัญชีปริมาณงาน
แบบแสดง
มาตราส่วน NO SCALE
วัน/เดือน/ปี
แบบเลขที่
แผ่นที่ 05

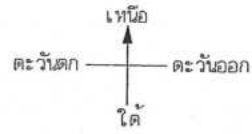

ผังบริเวณ โดยสังเขป



องค์การบริหารส่วนจังหวัดสุรินทร์

โครงการ

ปรับปรุงถนนลาดยาง พร้อมรางระบายน้ำฝาคสล.
บริเวณแยกทางหลวงชนบท สาย สป. 4020
ถึง หมู่ที่ 2 วัดคำพราน ต.คำพราน อ.วังม่วง จ.สุรินทร์

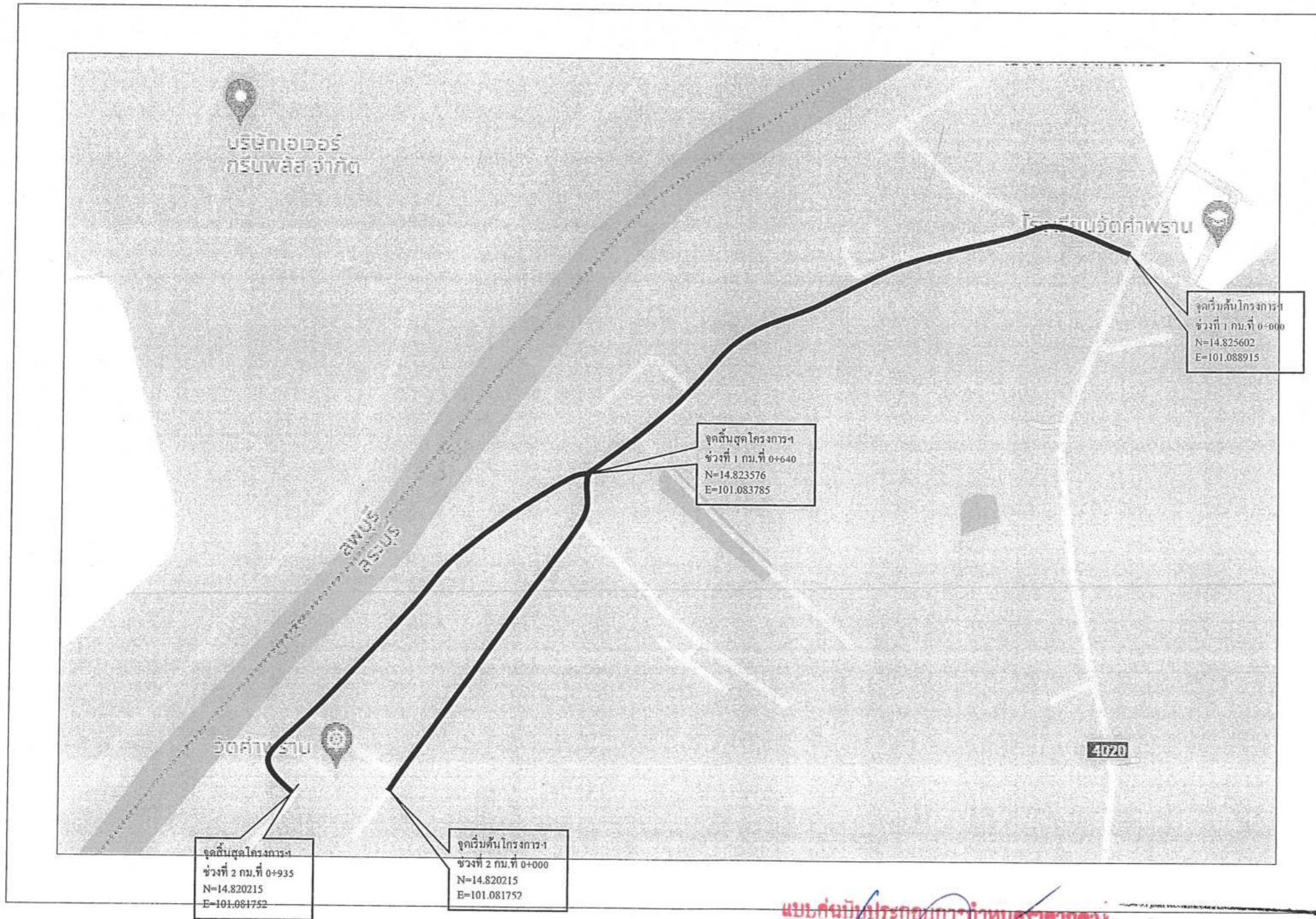

เขียนแบบ	<i>[Signature]</i>	(นายอลงกรณ์ นาคปรีชา) ผู้ช่วยนายช่างเขียนแบบ
สำรวจ	<i>[Signature]</i>	(นายชัยภัทร คงสมอาจ) นายช่างโยธาชำนาญงาน
ออกแบบ	<i>[Signature]</i>	(นายชัยภัทร คงสมอาจ) นายช่างโยธาชำนาญงาน
วิศวกร ตรวจแบบ	<i>[Signature]</i>	(นายวันเฉลิม แก้ววิสูตร) วิศวกรโยธาชำนาญการ
ตรวจสอบ	<i>[Signature]</i>	(นายฤชกร ทองทัย) หัวหน้าฝ่ายออกแบบ
ตรวจสอบ	<i>[Signature]</i>	(นายประหัด สุขเกษม) ผู้อำนวยการส่วนควบคุมการก่อสร้าง รักษาการในตำแหน่งหัวหน้าฝ่ายสำรวจ
ตรวจทาน	<i>[Signature]</i>	(นายประหัด สุขเกษม) ผู้อำนวยการส่วนควบคุมการก่อสร้าง
เห็นชอบ	<i>[Signature]</i>	(นายสุรศักดิ์ สมภักดี) ผู้อำนวยการสำนักช่าง
เห็นชอบ	<i>[Signature]</i>	(นางทัศนียพร เพชรประดับ) รองปลัดองค์การบริหารส่วนจังหวัด
เห็นชอบ	<i>[Signature]</i>	(นางสาวนิภา ประชัชพลาย) ปลัดองค์การบริหารส่วนจังหวัด

โครงการ ปรับปรุงถนนลาดยาง พร้อมรางระบายน้ำฝาคสล.
สถานที่ บริเวณแยกทางหลวงชนบท สาย สป. 4020 ถึง หมู่ที่ 2 วัดคำพราน ต.คำพราน อ.วังม่วง จ.สุรินทร์
วัตถุประสงค์ ปรับปรุงถนนลาดยาง พร้อมรางระบายน้ำฝาคสล.
ช่วงที่ 1 ผิวจราจรกว้าง 6.00 ม. ยาว 640.00 ม. ไม่มีไหล่ทาง หนา 0.05 ม. หรือคิดเป็นพื้นที่ลาดยางไม่น้อยกว่า 3,840.00 ตร.ม.
ช่วงที่ 2 ผิวจราจรกว้าง 5.00 ม. ยาว 935.00 ม. ไม่มีไหล่ทาง หนา 0.05 ม. หรือคิดเป็นพื้นที่ลาดยางไม่น้อยกว่า 4,675.00 ตร.ม.
หรือคิดเป็นพื้นที่ลาดยางรวมไม่น้อยกว่า 8,515.00 ตร.ม. พร้อมรางระบายน้ำฝาคสล.
ตามแบบแปลนองค์การบริหารส่วนจังหวัดสุรินทร์ที่ 36/66

แบบศูนย์มีประกอบกำกับหน้ากระดาษ

คณะกรรมการจัดทำแบบบูรณาการงานก่อสร้าง
นายช่าง อ.อ.ส. ๒๓๖๖ / ๒๓๖๗
วันที่ ๒๓/๖/๒๕๖๗
แบบเลขที่ ๒๖/๖๖

.....ประธานกรรมการ
.....กรรมการ
.....กรรมการ
.....กรรมการ

อนุมัติ	<i>[Signature]</i> (นายชนกฤต อิตตะสัมปยุตนะ)
รองนายกองค์การบริหารส่วนจังหวัด ปฏิบัติราชการแทน	นายกองค์การบริหารส่วนจังหวัดสุรินทร์
แบบแสดง	ผังบริเวณ โดยสังเขป
มาตราส่วน	NO SCALE
วัน/เดือน/ปี
แบบเลขที่	แผ่นที่ 06

ปรับปรุงถนนลาดยาง พร้อมวางระบายน้ำฝาคสล.
บริเวณแยกทางหลวงชนบท สาย สป. 4020
ถึง หมู่ที่ 2 วัดคำพราน ต.คำพราน อ.วังม่วง จ.สระบุรี



องค์การบริหารส่วนจังหวัดสระบุรี

โครงการ

ปรับปรุงถนนลาดยาง พร้อมวางระบายน้ำฝาคสล.
บริเวณแยกทางหลวงชนบท สาย สป. 4020
ถึง หมู่ที่ 2 วัดคำพราน ต.คำพราน อ.วังม่วง จ.สระบุรี

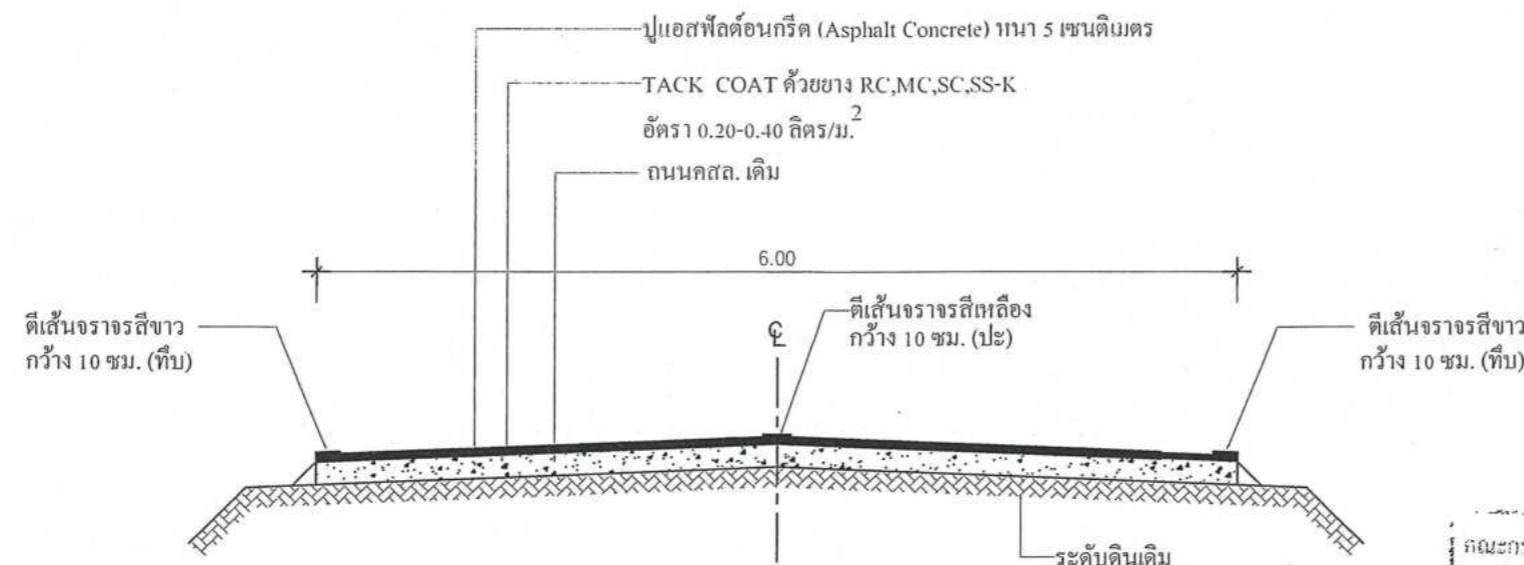

แบบคุณมีประกอบกำหนดครุภัณฑ์

คณะกรรมการจัดทำแบบรายการงานก่อสร้าง
ตามคำสั่ง อบจ.สบ. ๑๙๖๕ / ๑๕๖๗
ลงวันที่ 14 พ.ย ๒๕๖๗
แบบแปลนเลขที่ 3๖/๖๕

ประธานกรรมการ
กรรมการ
กรรมการ
กรรมการ

รูปตัดตามขวาง (ช่วงที่ 1)

ปรับปรุงถนนลาดยางแบบแอสฟัลต์คอนกรีต (Asphalt Concrete)

หมายเหตุ

- มิติต่างๆ ในแบบแปลนกำหนดไว้เป็นเมตร นอกจากจะระบุไว้เป็นอย่างอื่น
- ก่อนดำเนินการก่อสร้างหรือดำเนินการปรับปรุงถนนผู้รับจ้างต้องทำการสำรวจเส้นทาง พร้อมจัดทำแบบ Shop drawing, รูปแบบ Profile และ Cross - Section แสดงระดับดินเดิมและระดับก่อสร้าง ทุกๆ ระยะ 25.00 ม. ให้ตรงตามปริมาณงาน ในใบเสนอราคา และเสนอให้คณะกรรมการตรวจการจ้างพิจารณา เห็นชอบ ก่อนดำเนินการ
- ผู้สนใจที่จะเสนอราคาโครงการฯ ขอให้ตรวจสอบสถานที่และตรวจสอบรายละเอียดแบบแปลนก่อน เพื่อป้องกันปัญหาและอุปสรรคภายหลัง
- ขณะดำเนินการ โครงการหากเจออุปสรรคและสิ่งกีดขวางใดๆ ในสายทางที่มีผลต่อการปฏิบัติงานให้เป็นหน้าที่ความรับผิดชอบของผู้รับจ้าง
- กรณีมีข้อขัดแย้งระหว่างรูปแบบและรายการ ให้ถือการวินิจฉัยของช่างควบคุมงานและคณะกรรมการตรวจรับพัสดุเป็นข้อยุติ

เขียนแบบ		(นายอลงกรณ์ นาคปรีชา) ผู้ช่วยนายช่างเขียนแบบ
สำรวจ		(นายชัยภัทร คงสมอาจ) นายช่างโยธาชำนาญงาน
ออกแบบ		(นายชัยภัทร คงสมอาจ) นายช่างโยธาชำนาญงาน
วิศวกร ตรวจแบบ		(นายวันเฉลิม แก้ววิสูตร) วิศวกรโยธาชำนาญการ
ตรวจสอบ		(นายอุษารณ ทองทัช) หัวหน้าฝ่ายออกแบบ
ตรวจสอบ		(นายประหัด สุขเกษม) ผู้อำนวยการส่วนควบคุมการก่อสร้าง รักษาการในตำแหน่งหัวหน้าฝ่ายสำรวจ
ตรวจทาน		(นายประหัด สุขเกษม) ผู้อำนวยการส่วนควบคุมการก่อสร้าง
เห็นชอบ		(นายสุรศักดิ์ สมภักดิ์) ผู้อำนวยการสำนักช่าง
เห็นชอบ		(นางทิตยาพร เพชรประดับ) รองปลัดองค์การบริหารส่วนจังหวัด
เห็นชอบ		(นางสาวนิภา ประชีพราย) ปลัดองค์การบริหารส่วนจังหวัด
อนุมัติ		(นายธนกฤต อิตตะสัมปยุตตะ)
รองนายกองค์การบริหารส่วนจังหวัด ปฏิบัติราชการแทน นายกองค์การบริหารส่วนจังหวัดสระบุรี		
แบบแสดง	รูปตัดตามขวาง	
มาตราส่วน	NO SCALE	
วัน/เดือน/ปี		
แบบเลขที่	แผ่นที่ 07	

ปรับปรุงถนนลาดยาง พร้อมวางระบายน้ำฝาคสล.
 บริเวณแยกทางหลวงชนบท สาย สป. 4020
 ถึง หมู่ที่ 2 วัดคำพราน ต.คำพราน อ.วังม่วง จ.สระบุรี



องค์การบริหารส่วนจังหวัดสระบุรี

โครงการ

ปรับปรุงถนนลาดยาง พร้อมวางระบายน้ำฝาคสล.
 บริเวณแยกทางหลวงชนบท สาย สป. 4020
 ถึง หมู่ที่ 2 วัดคำพราน ต.คำพราน อ.วังม่วง จ.สระบุรี

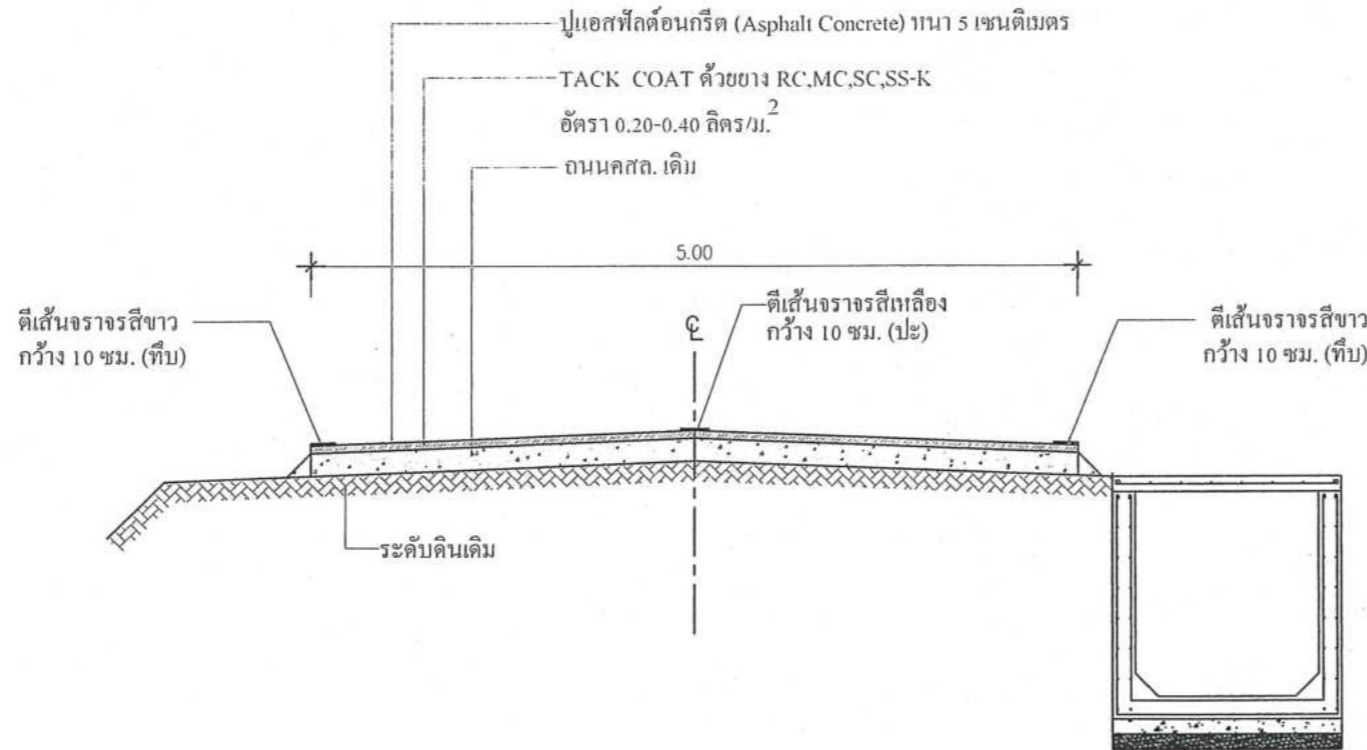

คณะกรรมการจัดทำแบบบูรณาการงานก่อสร้าง
 ตามคำสั่ง อบจ.สบ. ๑๙๖๕ / ๑๕๖๗
 ลงวันที่ ๒๕ พ.ย ๒๕๖๗
 แบบแปลนเลขที่ ๒๖/๒๖

คอนกรีตหยาบ 1:3:5 หนา 0.10ม.
 ทรายหยาบอัดแน่น หนา 0.10 ม.

แบบคู่ฉบับประกอบการกำหนดราคากลาง

รูปตัดตามขวาง (ช่วงที่ 2)

ปรับปรุงถนนลาดยางแบบแอสฟัลต์คอนกรีต (Asphalt Concrete)

หมายเหตุ

- มีติต่างๆ ในแบบแปลนกำหนดไว้เป็นเมตร นอกจากจะระบุไว้เป็นอย่างอื่น
- ก่อนดำเนินการก่อสร้างหรือดำเนินการปรับปรุงถนนผู้รับจ้างต้องทำการสำรวจเส้นทาง พร้อมจัดทำแบบ Shop drawing, รูปแบบ Profile และ Cross - Section แสดงระดับดินเดิมและระดับก่อสร้าง ทุกๆ ระยะ 25.00 ม. ให้ตรงตามปริมาณงาน ในใบเสนอราคาและเสนอให้คณะกรรมการตรวจการจ้างพิจารณาเห็นชอบ ก่อนดำเนินการ
- ผู้สนใจที่จะเสนอราคาโครงการฯ ขอให้ตรวจสอบสถานที่และตรวจสอบรายละเอียดแบบแปลนก่อน เพื่อป้องกันปัญหาและอุปสรรคภายหลัง
- ขณะดำเนินการ โครงการหากเจออุปสรรคและสิ่งกีดขวางใดๆ ในสายทางที่มีผลต่อการปฏิบัติงาน ให้เป็นหน้าที่ความรับผิดชอบของผู้รับจ้าง
- กรณีมีข้อขัดแย้งระหว่างรูปแบบและรายการ ให้ถือการวินิจฉัยของช่างควบคุมงานและคณะกรรมการตรวจรับพัสดุเป็นข้อยุติ

เขียนแบบ		(นายอลงกรณ์ นาคปรีชา) ผู้ช่วยนายช่างเขียนแบบ
สำรวจ		(นายชัยภัทร คงสมอาจ) นายช่างโยธาชำนาญงาน
ออกแบบ		(นายชัยภัทร คงสมอาจ) นายช่างโยธาชำนาญงาน
วิศวกร ตรวจสอบ		(นายวันเฉลิม แก้ววิสูตร) วิศวกรโยธาชำนาญการ
ตรวจสอบ		(นายฤชชากร ทองทัย) หัวหน้าฝ่ายออกแบบ
ตรวจสอบ		(นายประยัด สุขเกษม) ผู้อำนวยการส่วนควบคุมการก่อสร้าง รักษาการในตำแหน่งหัวหน้าฝ่ายสำรวจ
ตรวจทาน		(นายประยัด สุขเกษม) ผู้อำนวยการส่วนควบคุมการก่อสร้าง
เห็นชอบ		(นายสุรศักดิ์ สมภักดี) ผู้อำนวยการสำนักช่าง
เห็นชอบ		(นางทิตยาพร เพชรประดับ) รองปลัดองค์การบริหารส่วนจังหวัด
เห็นชอบ		(นางสาวนิภา ประชิตพลา) ปลัดองค์การบริหารส่วนจังหวัด

อนุมัติ		(นายธนกฤต อัครสัมปยุตนะ)
รองนายกองค์การบริหารส่วนจังหวัด ปฏิบัติราชการแทน นายกองค์การบริหารส่วนจังหวัดสระบุรี		
แบบแสดง		รูปตัดตามขวาง
มาตราส่วน		NO SCALE
วัน/เดือน/ปี		
แบบเลขที่		แผ่นที่ 08

ปรับปรุงถนนลาดยาง พร้อมวางระบายน้ำฝาคสล.
 บริเวณแยกทางหลวงชนบท สาย สป. 4020
 ถึง หมู่ที่ 2 วัดคำพราน ต.คำพราน อ.วังม่วง จ.สระบุรี

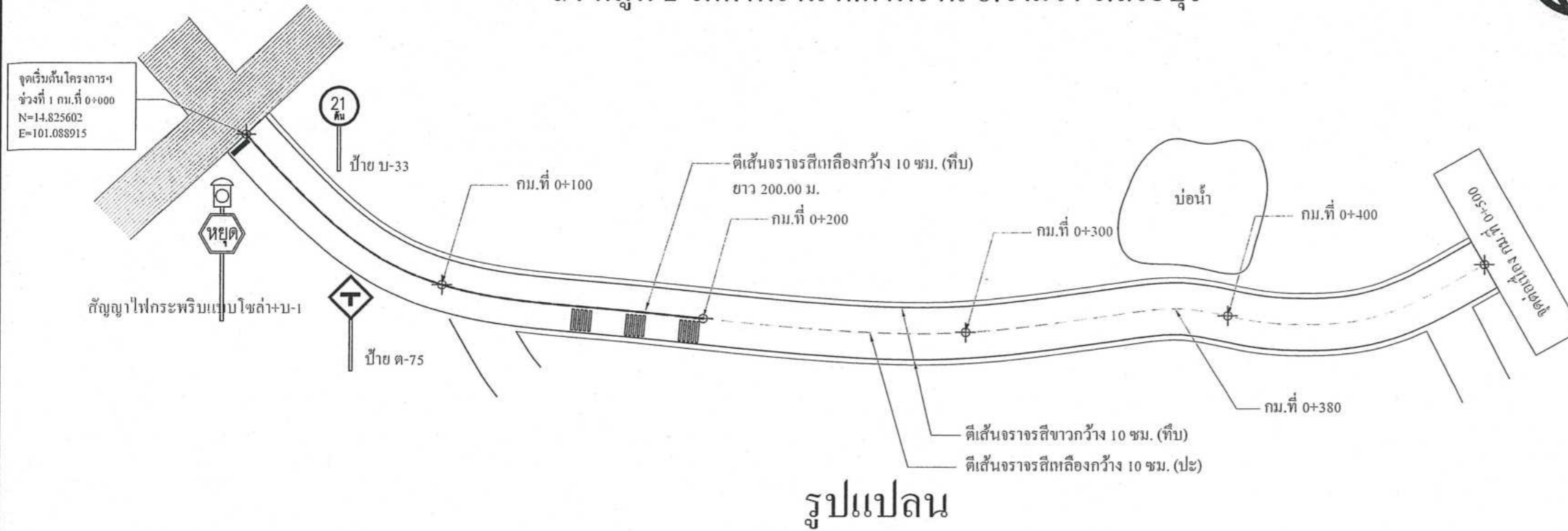

รูปแปลน

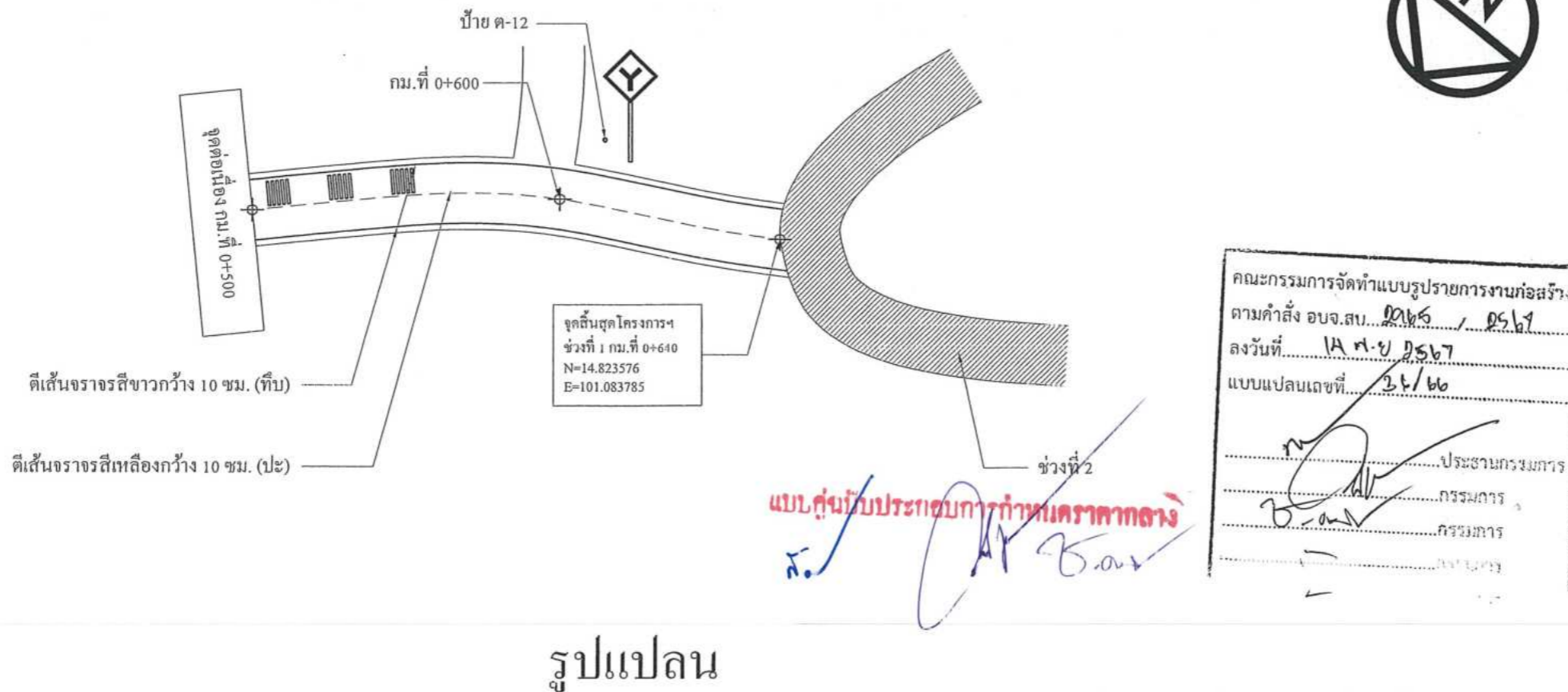

รูปแปลน

แบบคู่ฉบับประกอบการทำแบบตราครุฑ
 น. *[Signature]*

คณะกรรมการจัดทำแบบรูปรายการงานก่อสร้าง
 ตามคำสั่ง อบจ.สบ. ๑๑๖๕ / ๑๕๖๗
 ลงวันที่ ๑๙ ต.ย ๒๕๖๗
 แบบแปลนเลขที่ ๒๕/๖๖
 ประธานกรรมการ
 กรรมการ
 กรรมการ



องค์การบริหารส่วนจังหวัดสระบุรี

โครงการ
 ปรับปรุงถนนลาดยาง พร้อมวางระบายน้ำฝาคสล.
 บริเวณแยกทางหลวงชนบท สาย สป. 4020
 ถึง หมู่ที่ 2 วัดคำพราน ต.คำพราน อ.วังม่วง จ.สระบุรี

เขียนแบบ	<i>[Signature]</i>	(นายอลงกรณ์ นาคบริษา) ผู้ช่วยนายช่างเขียนแบบ
สำรวจ	<i>[Signature]</i>	(นายชัยภัทร คงสมอาจ) นายช่างโยธาชำนาญงาน
ออกแบบ	<i>[Signature]</i>	(นายชัยภัทร คงสมอาจ) นายช่างโยธาชำนาญงาน
วิศวกร ตรวจแบบ	<i>[Signature]</i>	(นายวันเฉลิม แก้ววิสูตร) วิศวกรโยธาชำนาญการ
ตรวจสอบ	<i>[Signature]</i>	(นายอุษากร ทองทัย) หัวหน้าฝ่ายออกแบบ
ตรวจสอบ	<i>[Signature]</i>	(นายประหยัด สุขเกษม) ผู้อำนวยการส่วนควบคุมการก่อสร้าง รักษาการในตำแหน่งหัวหน้าฝ่ายสำรวจ
ตรวจทาน	<i>[Signature]</i>	(นายประหยัด สุขเกษม) ผู้อำนวยการส่วนควบคุมการก่อสร้าง
เห็นชอบ	<i>[Signature]</i>	(นายสุรศักดิ์ สมภักดี) ผู้อำนวยการสำนักช่าง
เห็นชอบ	<i>[Signature]</i>	(นางทิตยาพร เพชรประดับ) รองปลัดองค์การบริหารส่วนจังหวัด
เห็นชอบ	<i>[Signature]</i>	(นางสาวนิภา ประจักษ์พลา) ปลัดองค์การบริหารส่วนจังหวัด

อนุมัติ
[Signature]
 (นายธนภุต อิตตะสัมปณณะ)
 นายกองค์การบริหารส่วนจังหวัด ปฏิบัติราชการแทน
 นายองค์การบริหารส่วนจังหวัดสระบุรี
 แบบแสดง
 รูปแปลน
 มาตรฐาน
 NO SCALE
 วัน/เดือน/ปี

 แบบเลขที่

 แผ่นที่
 09

ปรับปรุงถนนลาดยาง พร้อมรางระบายน้ำ คสล.
 บริเวณแยกทางหลวงชนบท สาย สป. 4020
 ถึง หมู่ที่ 2 วัดคำพราน ต.คำพราน อ.วังม่วง จ.สระบุรี



องค์การบริหารส่วนจังหวัดสระบุรี

โครงการ

ปรับปรุงถนนลาดยาง พร้อมรางระบายน้ำ คสล.
 บริเวณแยกทางหลวงชนบท สาย สป. 4020
 ถึง หมู่ที่ 2 วัดคำพราน ต.คำพราน อ.วังม่วง จ.สระบุรี

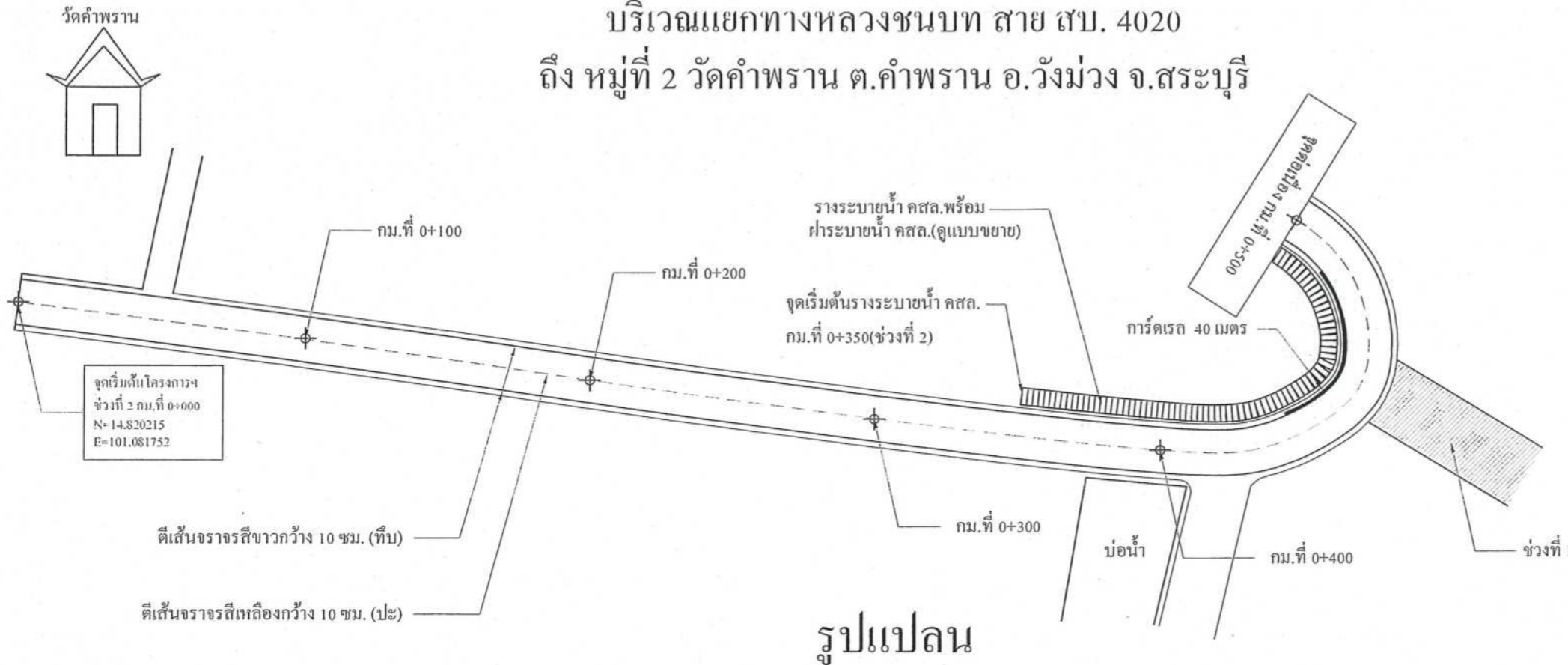

รูปแปลน

เขียนแบบ		(นายอดิสรณ์ นาคปรีชา) ผู้ช่วยนายช่างเขียนแบบ
สำรวจ		(นายชัยภัทร คงสมอาจ) นายช่างโยธาชำนาญงาน
ออกแบบ		(นายชัยภัทร คงสมอาจ) นายช่างโยธาชำนาญงาน
วิศวกร ตรวจแบบ		(นายวันเฉลิม แก้ววิสูตร) วิศวกรโยธาชำนาญการ
ตรวจสอบ		(นายฤชชากร ทองทัช) หัวหน้าฝ่ายออกแบบ
ตรวจสอบ		(นายประหัด สุขเกษม) ผู้อำนวยการส่วนควบคุมการก่อสร้าง รักษาการในตำแหน่งหัวหน้าฝ่ายสำรวจ
ตรวจทาน		(นายประหัด สุขเกษม) ผู้อำนวยการส่วนควบคุมการก่อสร้าง
เห็นชอบ		(นายสุรศักดิ์ สมภักดิ์) ผู้อำนวยการสำนักช่าง
เห็นชอบ		(นางทิตยาพร เพชรประดับ) รองปลัดองค์การบริหารส่วนจังหวัด
เห็นชอบ		(นางสาวนิภา ประจักษ์พลาย) ปลัดองค์การบริหารส่วนจังหวัด

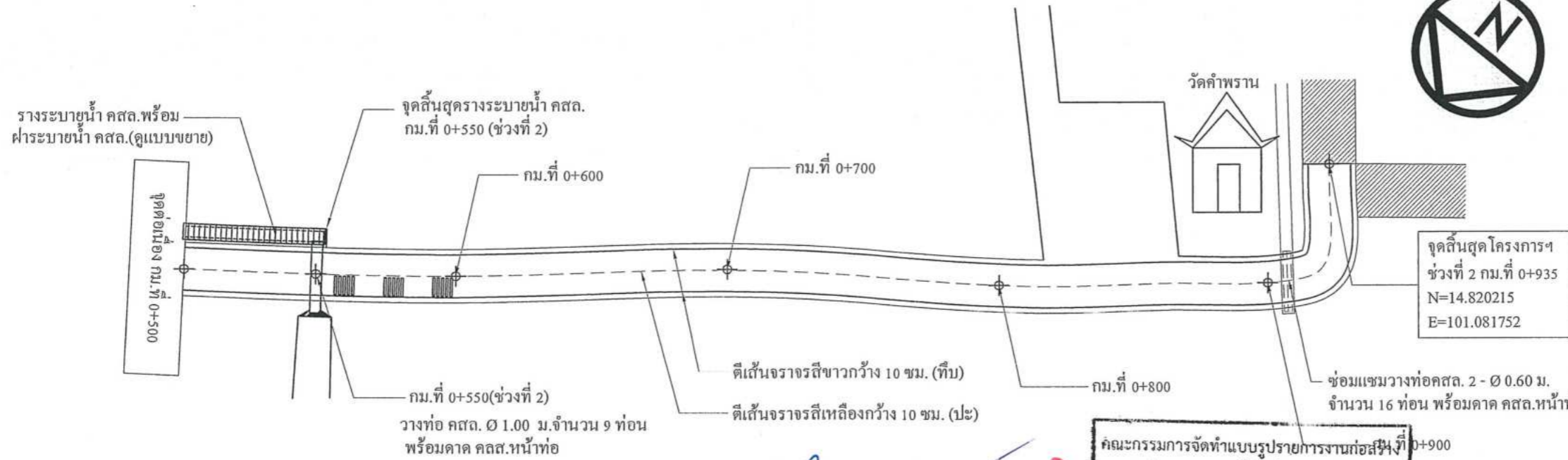

หมายเหตุ
 - จุดเริ่มต้นและจุดสิ้นสุดท่อรางระบายน้ำ คสล. ยาว 200.00 ม. และบ่อพัก คสล. จำนวน 400.00 บ่อ อาจเปลี่ยนแปลง
 ได้ตามความเหมาะสมของผู้ควบคุมงานและคณะกรรมการตรวจการจ้าง

รูปแปลน

คณะกรรมการจัดทำแบบรูปรายการงานก่อสร้าง
 ตามคำสั่ง อบจ.สบ. ๑๙๖๖ / ๑๙๖๗
 ลงวันที่ 14 พ.ย. ๑๙๖๗
 แบบแปลนเลขที่ ๒๖/๖๖

ประธานกรรมการ
 กรรมการ
 กรรมการ
 กรรมการ

อนุมัติ (นายชนกฤต อิตถะสัมปณฺธ)

รองนายกองค์การบริหารส่วนจังหวัด ปฏิบัติราชการแทน
 นายกองดีการบริหารส่วนจังหวัดสระบุรี

แบบแสดง รูปแปลน

มาตราส่วน NO SCALE

วัน/เดือน/ปี

แบบเลขที่ แผ่นที่ 10



องค์การบริหารส่วนจังหวัดสุราษฎร์ธานี

โครงการ

ปรับปรุงถนนลาดยาง หรือบารางระบายน้ำ คสล.
บริเวณแยกทางหลวงชนบท สาย สป. 4020
ถึง หมู่ที่ 2 วัดคำพราน ต.คำพราน อ.วังม่วง จ.สุราษฎร์ธานี

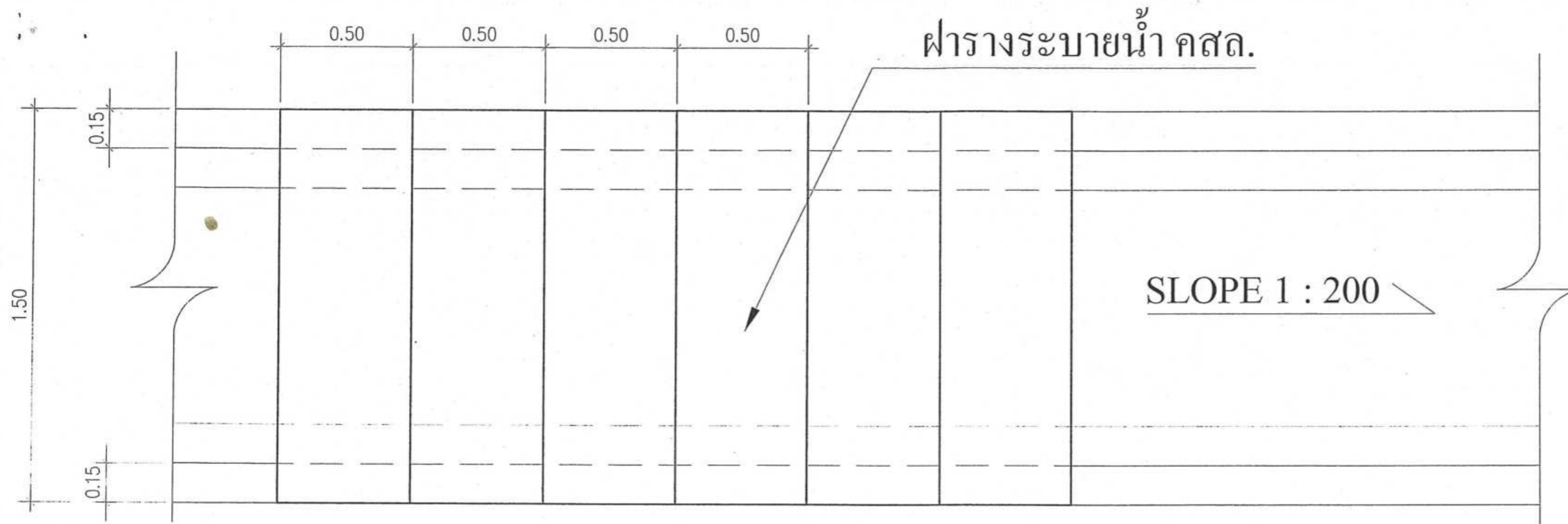

รูปแปลน รางระบายน้ำ

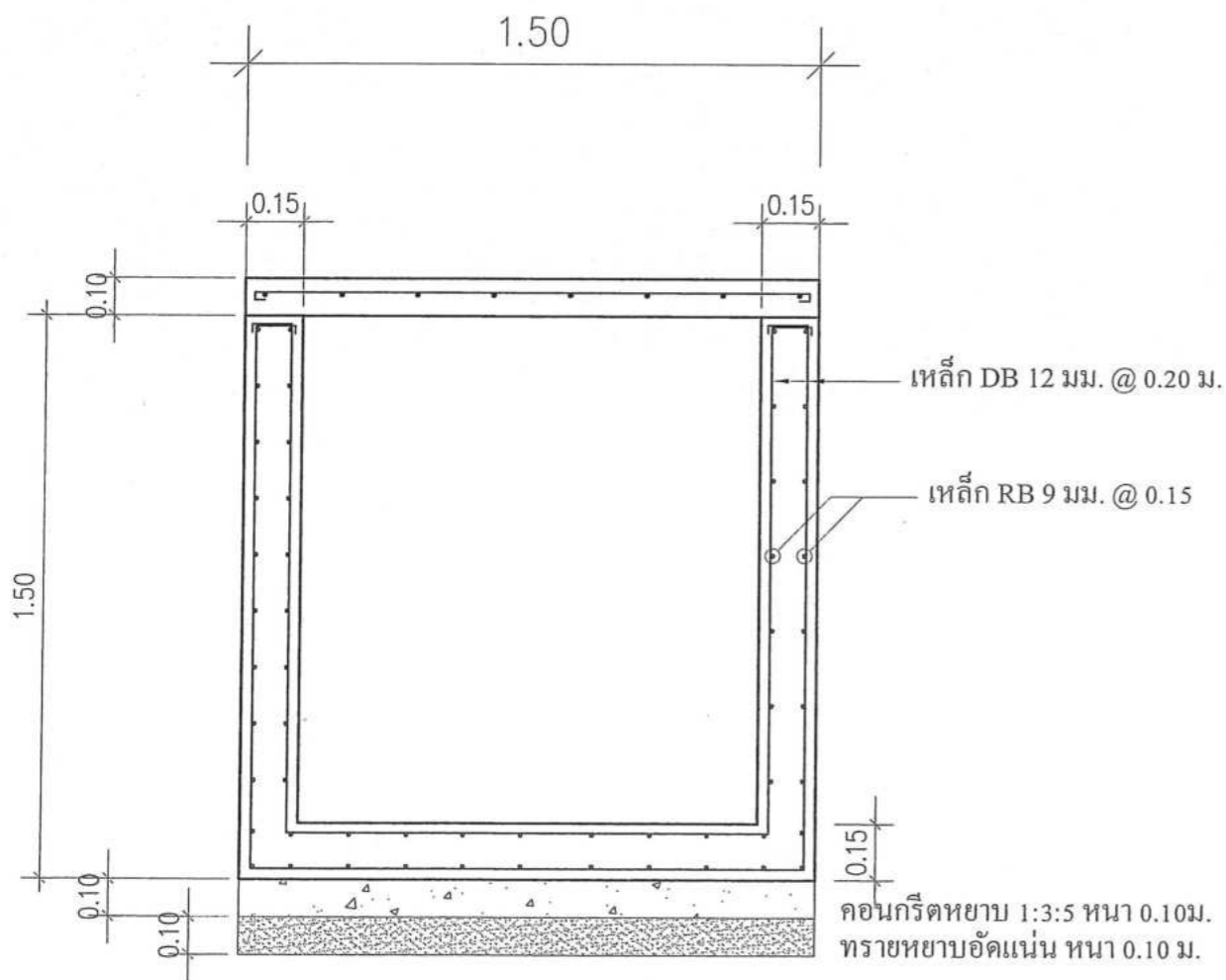

รูปตัดขยาย รางระบายน้ำ

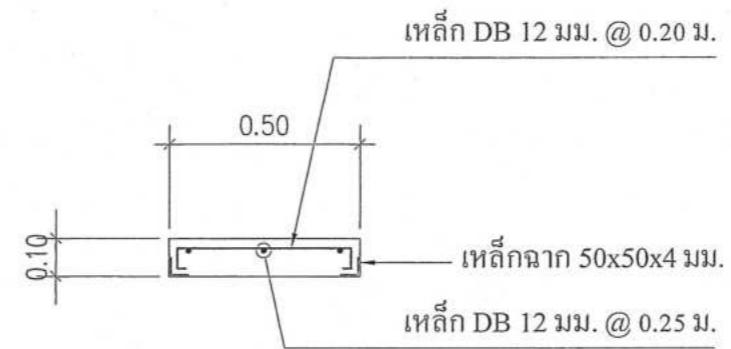

รูปตัดขยาย ฝารางระบายน้ำ คสล.

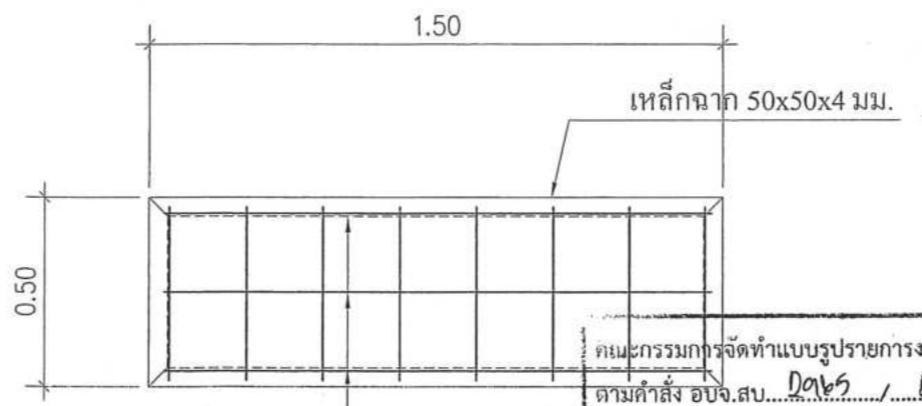

คณะกรรมการจัดทำแบบรูปรายการงานก่อสร้าง
ตามคำสั่ง อบจ.สบ. ๐๓๖๕ / ๒๖๖๑
ลงวันที่ ๑๙ พ.ย. ๒๕๖๓
แบบแปลนเลขที่ ๒๖/๖๖
เหลือ DB 12 มม. @ 0.20 ม.
ประธานกรรมการ
กรรมการ
กรรมการ
กรรมการ

เขียนแบบ		(นายออกกรณ์ นาคปรีชา) ผู้ช่วยนายช่างเขียนแบบ
สำรวจ		(นายชัยภัทร คงสมอาจ) นายช่างโยธาชำนาญงาน
ออกแบบ		(นายชัยภัทร คงสมอาจ) นายช่างโยธาชำนาญงาน
วิศวกร ตรวจแบบ		(นายวันเฉลิม แก้ววิสูตร) วิศวกรโยธาชำนาญการ
ตรวจสอบ		(นายอุษากกร ทองทัย) หัวหน้าฝ่ายออกแบบ
ตรวจสอบ		(นายประหยัด สุขเกษม) ผู้อำนวยการส่วนควบคุมการก่อสร้าง รักษาการในตำแหน่งหัวหน้าฝ่ายสำรวจ
ตรวจทาน		(นายประหยัด สุขเกษม) ผู้อำนวยการส่วนควบคุมการก่อสร้าง
เห็นชอบ		(นายสุรศักดิ์ สมภักดี) ผู้อำนวยการสำนักช่าง
เห็นชอบ		(นางทิตยาพร เพชรประดับ) รองปลัดองค์การบริหารส่วนจังหวัด
เห็นชอบ		(นางสาวนิภา ประชีพราย) ปลัดองค์การบริหารส่วนจังหวัด

อนุมัติ		(นายธนภฤต อัดตะสัมปฎนณะ)
รองนายกองค์การบริหารส่วนจังหวัด ปฏิบัติราชการแทน นายกองค์การบริหารส่วนจังหวัดสุราษฎร์ธานี		
แบบแสดง		แบบขยายรางระบายน้ำ คสล. และ ฝารางระบายน้ำ คสล.
มาตราส่วน		NO SCALE
วัน/เดือน/ปี		
แบบเลขที่		แผ่นที่ 11



องค์การบริหารส่วนจังหวัดสระบุรี

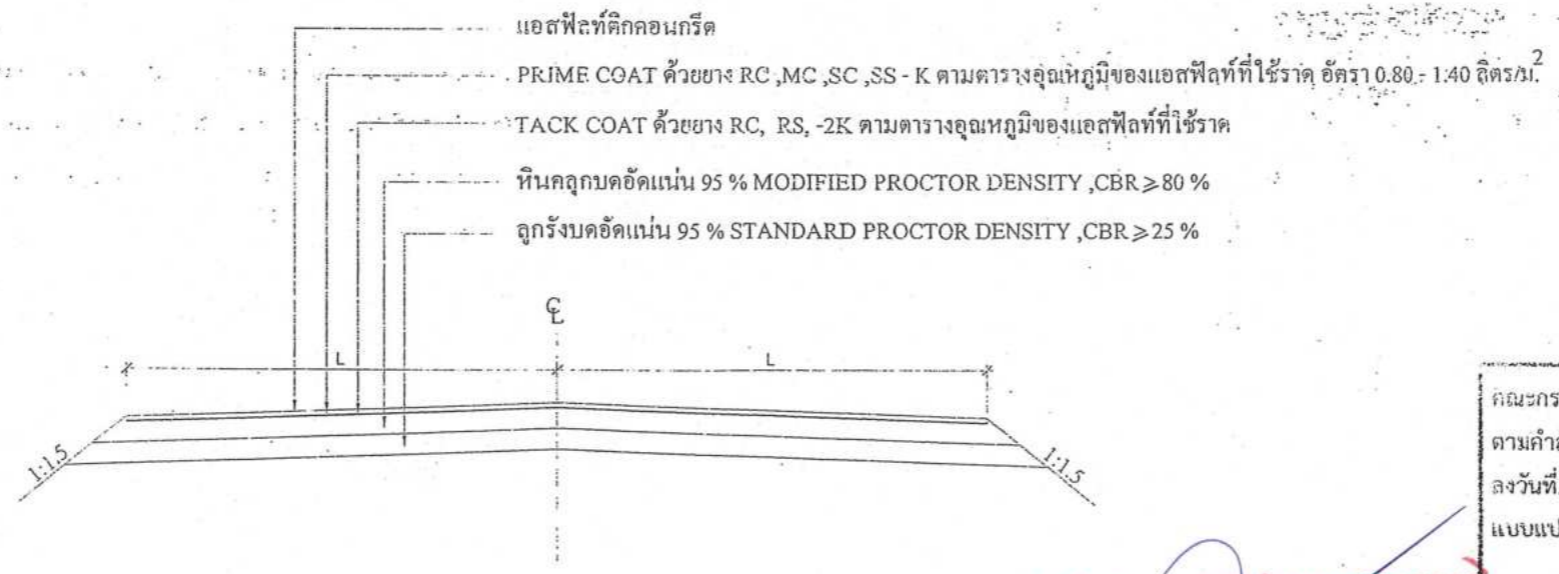

รูปตัดถนน แอสฟัลท์ติก คอนกรีต

คณะกรรมการจัดทำแบบรายการงานก่อสร้าง
ตามคำสั่ง อบจ.สบ. 0๑๖5 / 0๑๖7
ลงวันที่ 14 พ.ค ๒5๖7
แบบแปลนเลขที่ 3๖/๖๖

.....ประธานกรรมการ
.....กรรมการ
.....กรรมการ
.....กรรมการ

แบบคู่ฉบับประกอบกำหนดราคากลาง

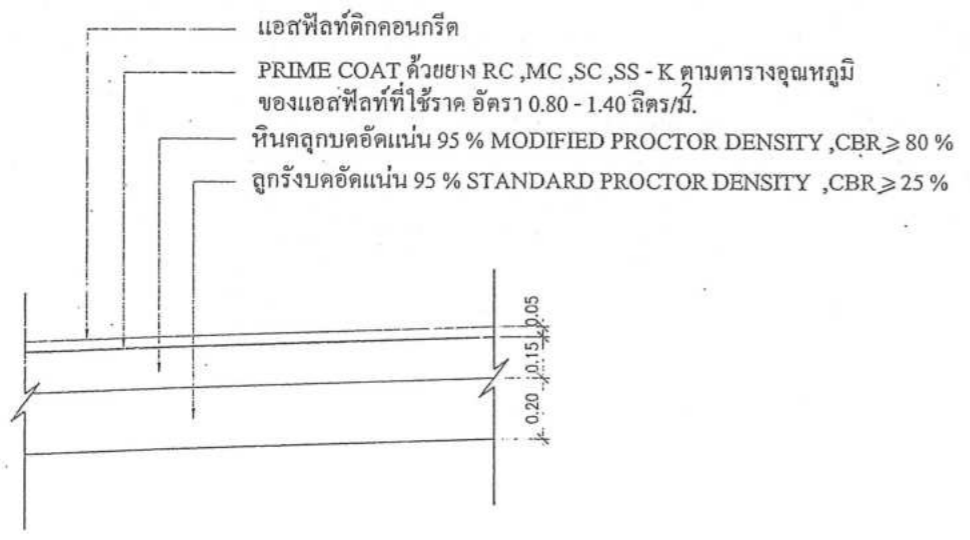

รายละเอียด ASPHALTIC CONCRETE

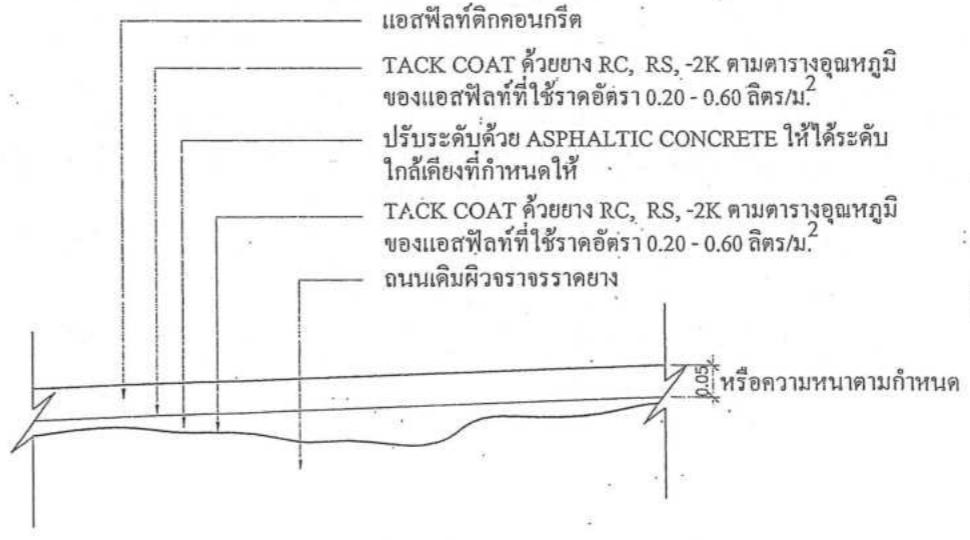

รายละเอียดงาน OVERLAY ASPHALTIC CONCRETE

หมายเหตุ

- ปริมาณแอสฟัลท์ที่กำหนดให้เป็นค่าโดยประมาณ
- ปริมาณแอสฟัลท์ติกที่ใช้ขึ้นอยู่กับความแน่นของพื้นทาง, สภาพพื้นที่ที่ก่อสร้างและวิธีดำเนินการถมให้มีแนวการจราจรระหว่างขบวนรถวิ่ง
- ปริมาณแอสฟัลท์ติกที่ใช้ขึ้นอยู่กับความแน่นของพื้นทาง, สภาพพื้นที่
- L ขนาดเชิง ระยะความกว้างผิวจราจรที่กำหนดไว้ในงาน

แบบ	ถนนลาดยางแบบ ASPHALTIC CONCRETE
เขียนแบบ	(นายสงกรานต์ นาคปรีชา) ผู้ช่วยนายช่างเขียนแบบ
ตรวจแบบ	(นายชัยพร คงสมอาจ) นายช่างเขียนแบบ
ตรวจแบบ	(นายพรชัย แก้วบังวัน) วิศวกรโยธาชำนาญการ
ตรวจ	(นายสุราษฎร์ อโนสุข) หน.ฝ่ายสำรวจและออกแบบ
ตรวจ	(นายอานวย รื่นเรือง) ผู้อำนวยการกองช่าง
เห็นชอบ	(นายสุจิน บุญมาเลิศ) รองปลัดองค์การบริหารส่วนจังหวัดสระบุรี
ผู้อนุมัติ	(นายองอาจ วงษ์ประยูร) ปลัดองค์การบริหารส่วนจังหวัดสระบุรี
ว/ค/ป	
แผ่นที่	1

ตัวอย่างแผนป้ายแสดงรายละเอียดงานก่อสร้าง

โครงการก่อสร้างขององค์การบริหารส่วนจังหวัดสระบุรี
โทร 036-211852

ประเภทของงานสิ่งก่อสร้าง.....

ปริมาณงานก่อสร้าง.....

ชื่อ ที่อยู่ หมายเลขโทรศัพท์ ผู้รับจ้าง.....

ระยะเวลาเริ่มต้น และระยะเวลาสิ้นสุด รวมเป็นระยะเวลากี่วัน.....

วงเงินงบประมาณที่ได้ตั้งไว้หรือที่ได้รับ.....

ราคากลางคากก่อสร้าง.....

วงเงินคากก่อสร้างตามที่ได้ลงนามในสัญญาจ้าง.....

ชื่อกรรมการตรวจการจ้างและควบคุมงาน พร้อมหมายเลขโทรศัพท์.....

ส่งมอบงานจ้างวันที่..... ตรวจรับงานจ้างวันที่.....

โครงการนี้ก่อสร้างด้วยเงินภาษีของประชาชน

วัสดุที่ใช้ทำพื้นปัดยให้ใช้แผ่น ไม้เนื้อกลมแผ่นเหล็ดหรือ ไม้อัดขนาดกว้าง ไม่น้อยกว่า 1.20 เมตร

ยาว ไม่น้อยกว่า 2.40 เมตร

แบบควบคุมประกอบด้วยกำหนดราคาตกลง

คณะกรรมการจัดทำแบบรูปรายการงานก่อสร้าง
 ตามคำสั่ง อบจ.สบ. ๒๒๕ / ๒๕๖๗
 ลงวันที่ ๒๓/๖/๒๕๖๗
 แบบแปลนเลขที่ ๓๖/๖๖

.....ประธานกรรมการ
กรรมการ
กรรมการ
กรรมการ
กรรมการ



ด้านหน้า

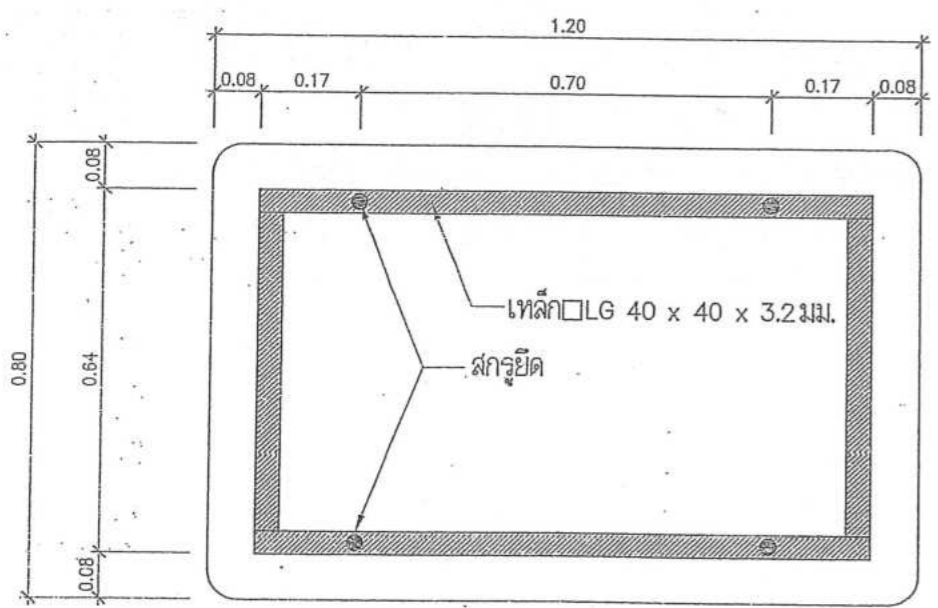

ด้านหลัง

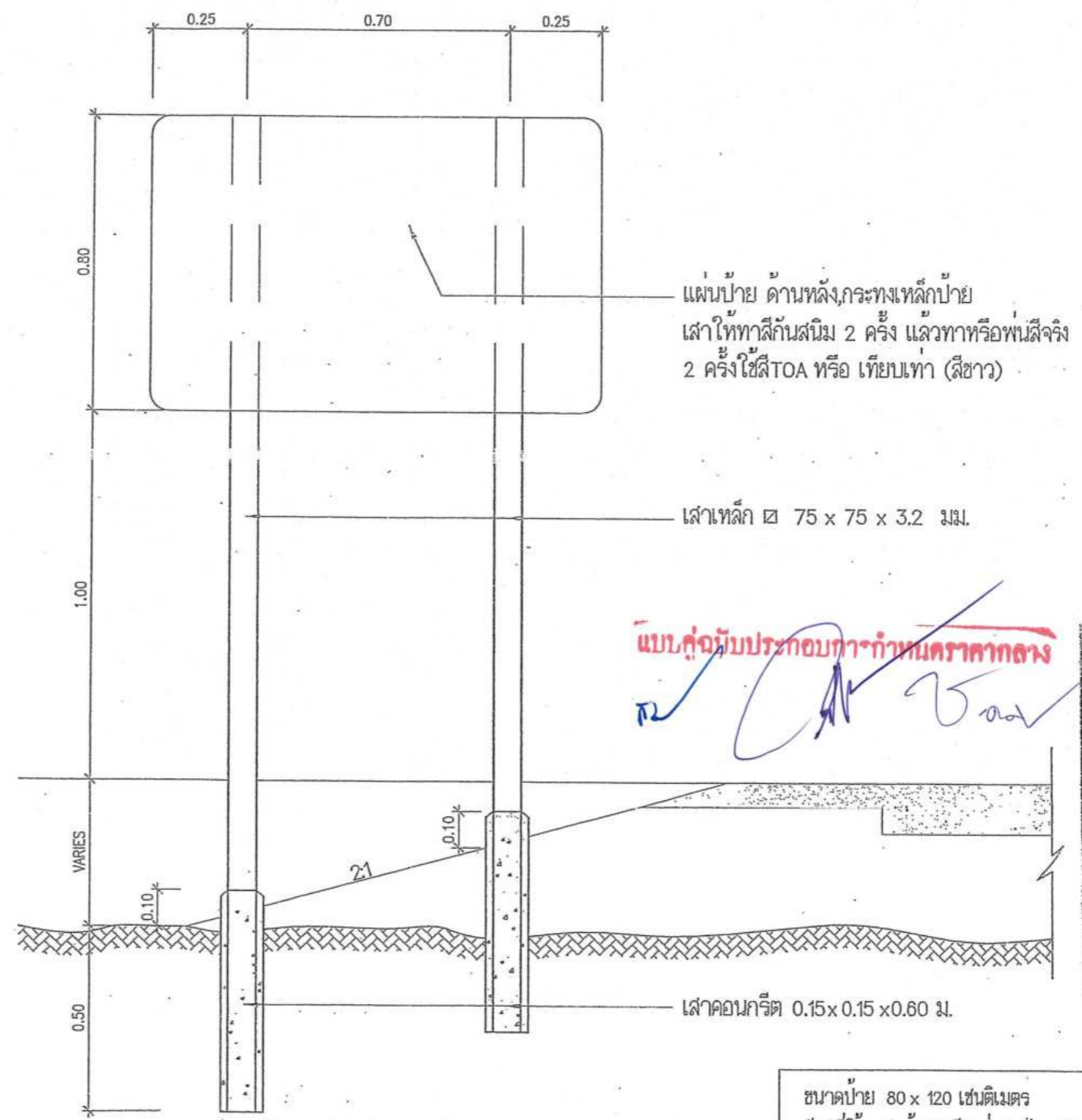

แสดงการปักเสาป้าย

แบบคู่ฉบับประกอบทากำหนดครุฑกนก

(Handwritten signature)

คณะกรรมการจัดทำแบบรูปราชการงานก่อสร้าง	ตามคำสั่ง อบจ.ส.บ. ๒๑๖๕ / ๒๕๖๗
ลงวันที่	14 พ.ย ๒๕๖๗
แบบแปลนเลขที่	3๖/๖๕
ประธานกรรมการ	<i>(Signature)</i>
กรรมการ	<i>(Signature)</i>
กรรมการ	<i>(Signature)</i>
กรรมการ	<i>(Signature)</i>
กรรมการ	<i>(Signature)</i>

ขนาดป้าย 80 x 120 เซนติเมตร
 วัสดุที่ใช้ ทำด้วยเหล็กแผ่นชุบสังกะสีหนา 1.2 มม. ตาม มอก. 389
 เสาเหล็ก ๗ 75 x 75 x 3.2 มิลลิเมตร
 การติดตั้ง ติดตั้ง จุดเริ่มต้นถนนของโครงการหรือบริเวณใกล้เคียงกับโครงการ
 หมายเหตุ 1. พื้นป้ายสติกเกอร์สีแดงสะท้อนแสงกันความร้อน
 2. เส้นที่ขอบป้ายสติกเกอร์สีขาวสะท้อนแสงกันความร้อน
 3. ตัวหนังสือและตราองค์การบริหารส่วนจังหวัดสระบุรีเป็นเหล็กแผ่นสีขาวสะท้อนแสงกันความร้อน

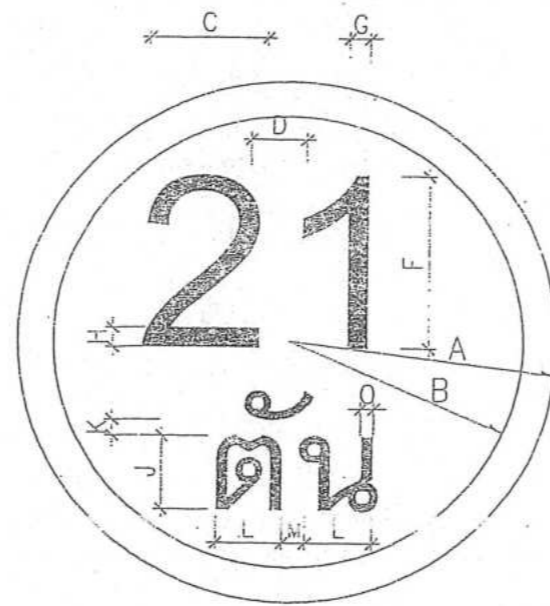

ป้ายจราจรประเภทที่	มิติเป็นเซนติเมตร													
	A	B	C	D	E	F	G	H	J	K	L	M	N	O
1	30	26	X	X	X	20	X	3	10	2	X	X	X	X

เส้นขอบป้าย สีแดง
 ตัวอักษรตัวเลข สีดำ
 พื้นป้าย สีขาว
 จัดให้อยู่กึ่งกลาง

ป้ายบังคับ
 วัสดุที่ใช้ - เสาเหล็ก 75x75x3.2 มม.

แผ่นป้ายเหล็กทำด้วยเหล็กอาบสังกะสีหนา 1.2 มม.
 พื้นป้ายสีขาว-ขุ่นเรียบ และตัวอักษรตัวเลขสีดํา พื้นป้ายเส้นขอบป้าย และตัวอักษรตัวเลขเป็นสติ๊กเกอร์สะท้อนแสง
 วัสดุที่ใช้ - เสาเหล็ก 75x75x3.2 มม. เสาเหล็กทึบ 75x75x3.2 มม. เสาเหล็กทึบ 75x75x3.2 มม. เสาเหล็กทึบ 75x75x3.2 มม.
 วัสดุที่ใช้ - เสาเหล็ก 75x75x3.2 มม. เสาเหล็กทึบ 75x75x3.2 มม. เสาเหล็กทึบ 75x75x3.2 มม. เสาเหล็กทึบ 75x75x3.2 มม.

แบบคู่ฉบับประกอบแบบกำหนดราคากลาง

คณะกรรมการจัดทำแบบรูปรายการงานก่อสร้าง
 ตามคำสั่ง อบจ.สบ. ๐๑๖๕ / ๐๕๖๗
 ลงวันที่ ๒๓ พ.ย. ๒๕๖๗
 แบบแปลนเลขที่ ๓๖/๖๖

ประธานกรรมการ
 กรรมการ
 กรรมการ
 กรรมการ

ประเภทป้ายจราจรระหว่างงานก่อสร้าง (ตท.)

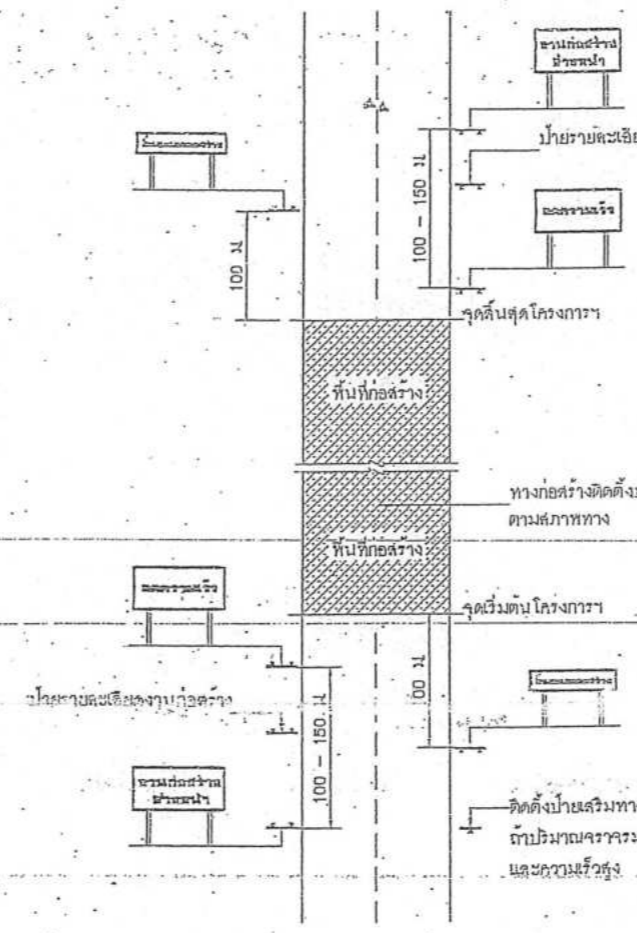
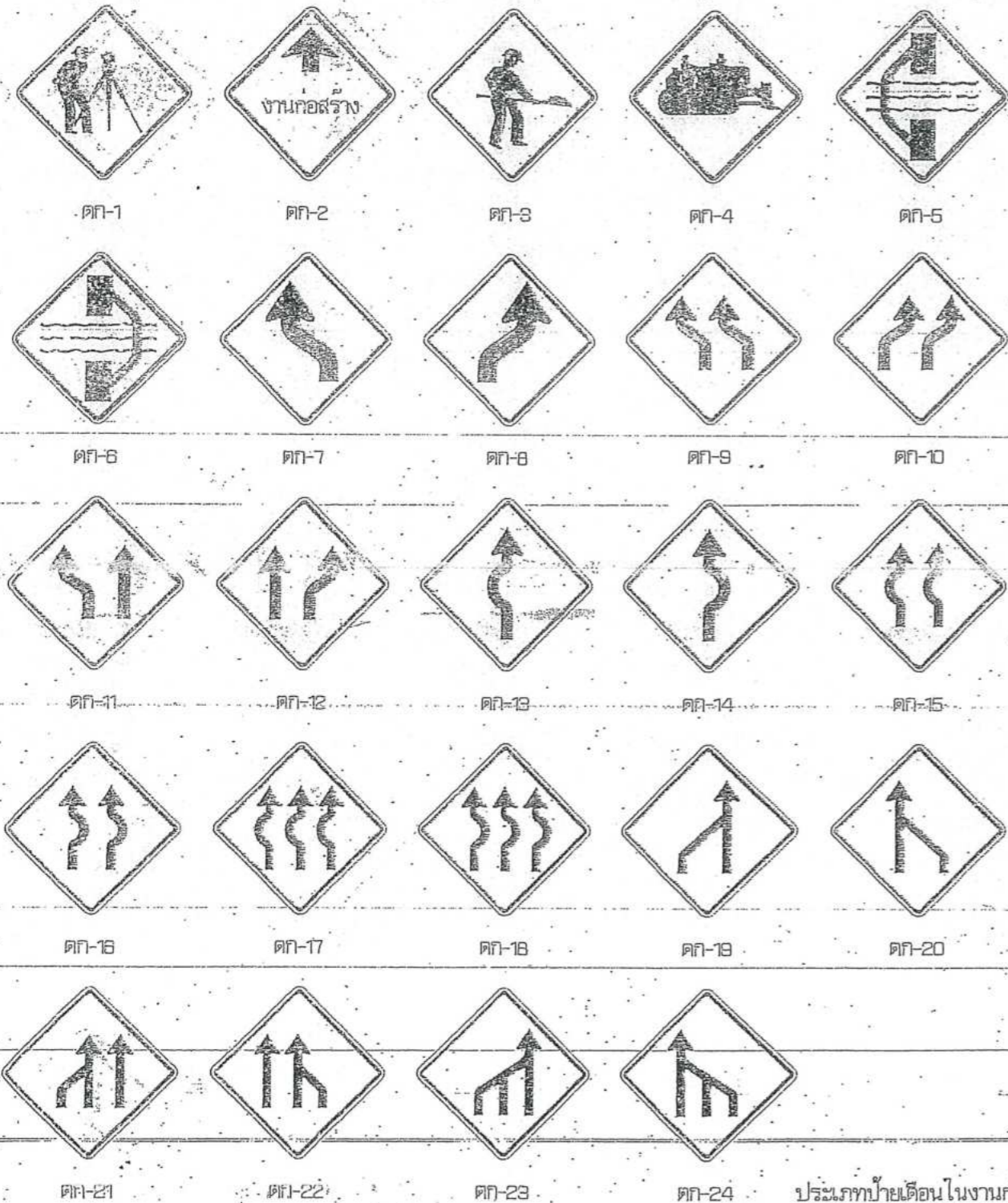

ขบวนก่อสร้าง ชั่วคราว
ขนาดป้าย 60 x 180 ซม.
ตัวอักษร 20 ซม.

ป้ายเตือนงานก่อสร้าง

ลดความเร็ว
ขนาดป้าย 60 x 180 ซม.
ตัวอักษร 20 ซม.

ป้ายเตือนมีวัสดุบนไหล่ทาง

สิ้นสุดเขตก่อสร้าง
ขนาดป้าย 45 x 180 ซม.
ตัวอักษร 15 ซม.

สิ้นสุดเขตก่อสร้าง
ขนาดป้าย 75 x 180 ซม.
ตัวอักษร 15 ซม.

หมายเหตุ
แผ่นพื้นป้ายสีแดง ตัวอักษรสีดำ เส้นขอบสีดำ กว้าง 3.0 ซม.

แสดงการติดตั้งป้ายจราจรระหว่างงานก่อสร้างทาง

- หมายเหตุ**
- ระยะห่างระหว่างป้ายกำหนดตามความเร็ว ดังนี้
 - ความเร็วต่ำกว่า 70 กม./ชม. ระยะห่าง 100 เมตร
 - ความเร็วตั้งแต่ 70 - 100 กม./ชม. ขึ้นไป ระยะห่าง 150 เมตร
 - บริเวณพื้นที่ก่อสร้างตั้งแต่ 300 เมตร ขึ้นไปให้ติดตั้งไฟกระพริบในแนวแฉงตั้ง ทุกระยะ 100 เมตร
 - แผงกันที่ติดตั้งบริเวณทางเบี่ยง ให้ติดตั้งระยะห่างกันไม่เกิน 30 เมตร โดยเริ่มติดตั้งที่ขอบทางเบี่ยง ทุกระยะ 50 - 60 เซนติเมตร
 - สภาพทางตั้งต่อไปให้ติดตั้งหลักนำทาง
 - บริเวณทางโค้งราบและทางโค้งตั้ง
 - บริเวณที่มีการเปลี่ยนแปลงความกว้างของผิวจราจร
 - บริเวณที่ต้องการนำทางเพื่อมีหนายานพาหนะที่เคลื่อนสุดไปจากคั่นทาง หรือบริเวณทางแยกที่สัมพันธ์
 - บริเวณอื่นๆ เพื่อป้องกันอุบัติเหตุชนอุปกรณ์งานทาง

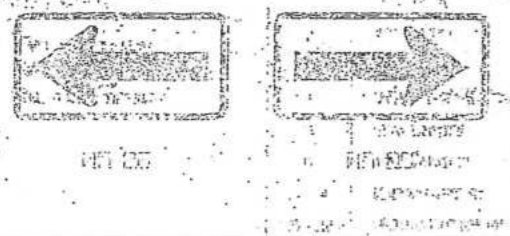

รายละเอียดสีป้ายเตือน

แผ่นพื้นป้าย สีฟ้าในสภาวะแสง
เครื่องหมาย สีฟ้าในสภาวะแสง
พื้นป้าย สีแดงในสภาวะแสง

ประเภทป้ายเตือนในงานก่อสร้าง (ตท.)

ลำดับที่	ชื่อเครื่องหมาย	รหัส
1	สำรวจทาง	ตท-1
2	งานก่อสร้าง	ตท-2
3	คนทำงาน	ตท-3
4	เครื่องจักรกำลังทำงาน	ตท-4
5	พหลมีน้ำขุ่น	ตท-5
6	รถบรรทุก	ตท-6
7-24	เครื่องหมายจราจร	ตท-7 ถึง ตท-24

คณะกรรมการจัดทำแบบรูปราชการงานก่อสร้าง
ตามคำสั่ง ออ.ส.บ. 2965 / 2567
ลงวันที่ 14 ต.ย. 2567
แบบแปลนเลขที่ 36/66

ประธานกรรมการ
กรรมการ
กรรมการ
กรรมการ

แบบคู่ฉบับประกอบรายการกำหนดราคาทาง
[Signature]
[Seal]
ฝ่ายจราจรระหว่างงานก่อสร้าง

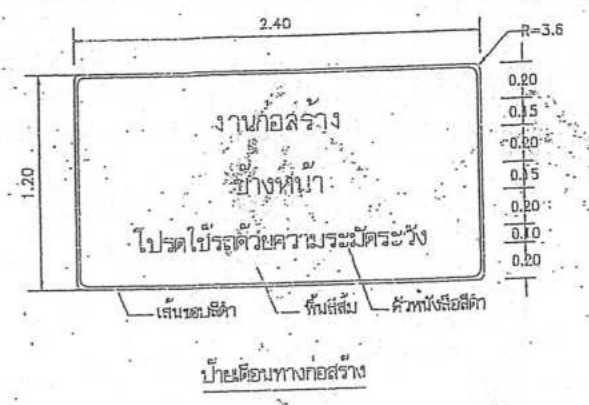
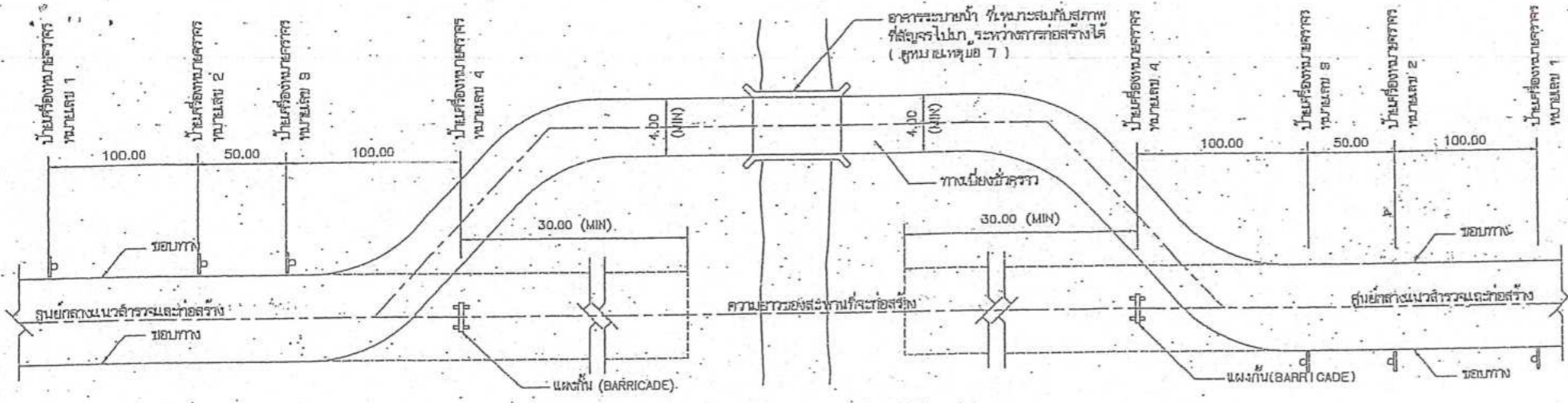

แปลนแสดงตำแหน่งของทางเบี่ยง และตำแหน่งติดตั้งป้ายเครื่องหมายจราจร

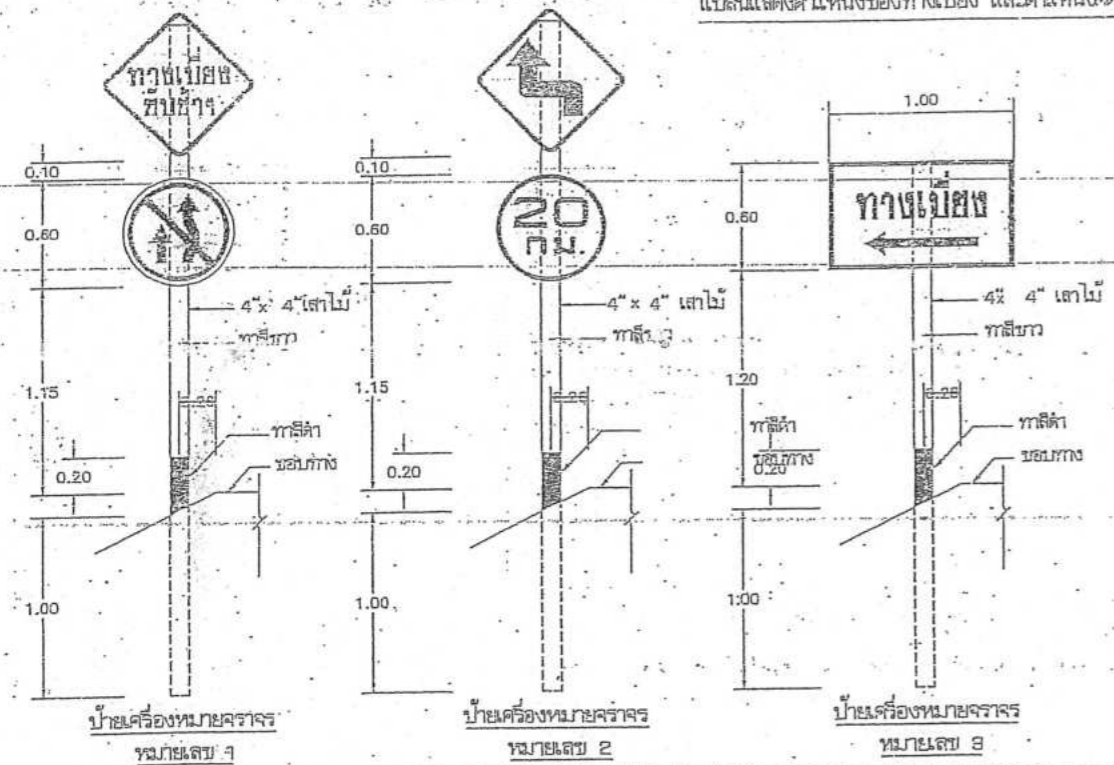

ตัวอย่างแม่ป้ายแสดงรายละเอียดงานก่อสร้าง

โครงการก่อสร้างของ
 ๓๓
 ประเภทของงานก่อสร้าง
 บริเวณงานก่อสร้าง
 ชื่อ...
 ระยะเวลาดำเนินงาน และระยะเวลาดำเนินการ...
 จะดำเนินการอย่างไรได้บ้างให้ชัดเจน
 รายละเอียดของ...
 ชื่อโครงการ...
 ๓๓

หมายเลข...
 วันที่...
 ๓๓

รายการประกอบแบบ

1. ป้ายเครื่องหมายจราจร...
2. ป้ายเครื่องหมายจราจร...
3. จะต้องมี...
4. เพื่อความปลอดภัย...
5. ผู้รับจ้าง...
6. ผู้รับจ้าง...
7. ผู้รับจ้าง...
8. กรณีงาน...
- 9.1 งานก่อสร้าง...
- 9.2 งานก่อสร้าง...
- 9.3 ให้ออกแบบ...
10. ป้ายเตือน...

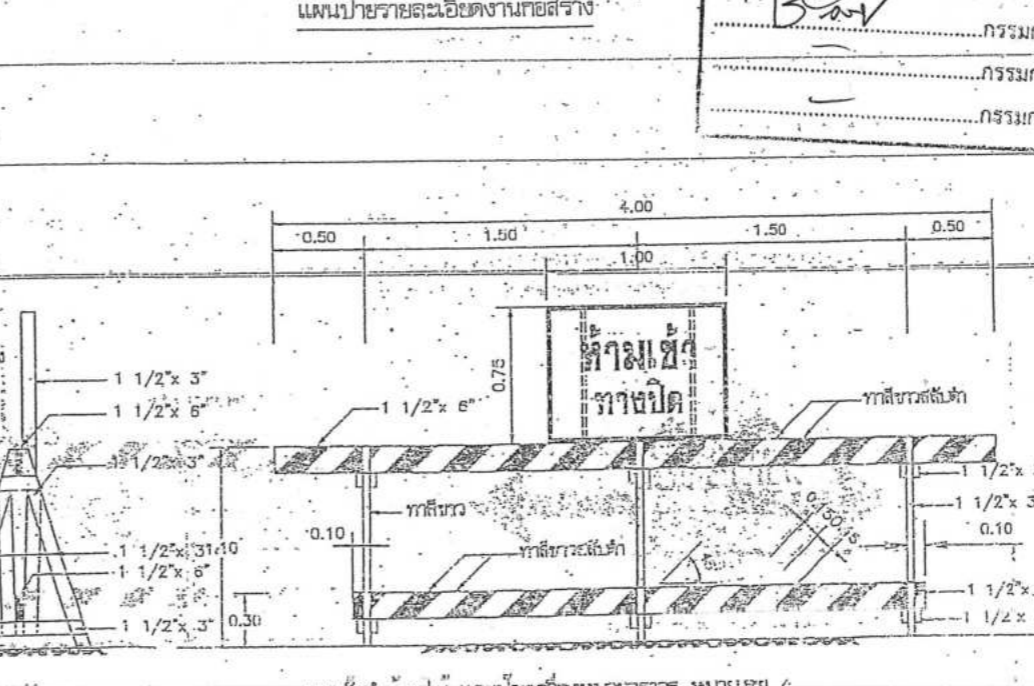
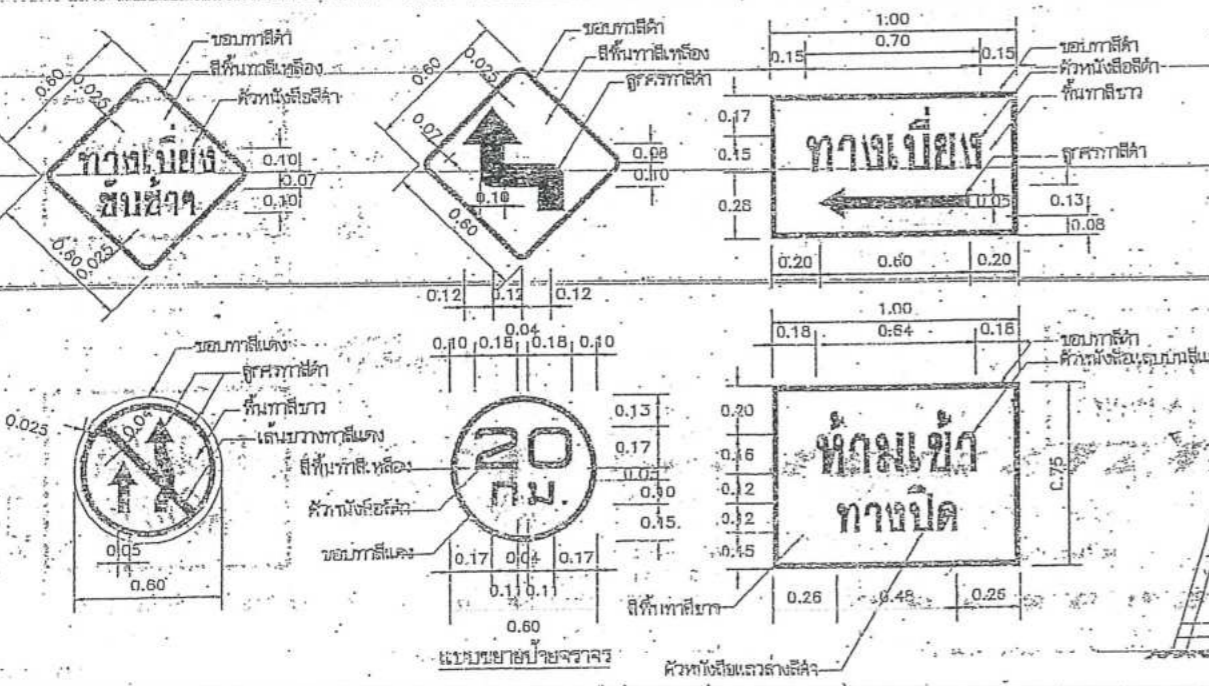

แผงกั้นที่ ดึงไม้ และป้ายเครื่องหมายจราจร หมายเลข ๔

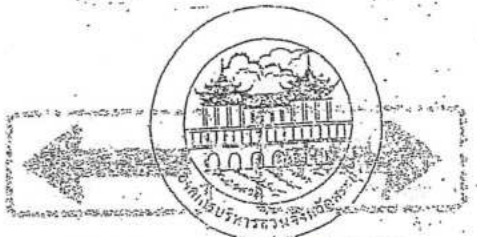

นาย...
 ๓๓

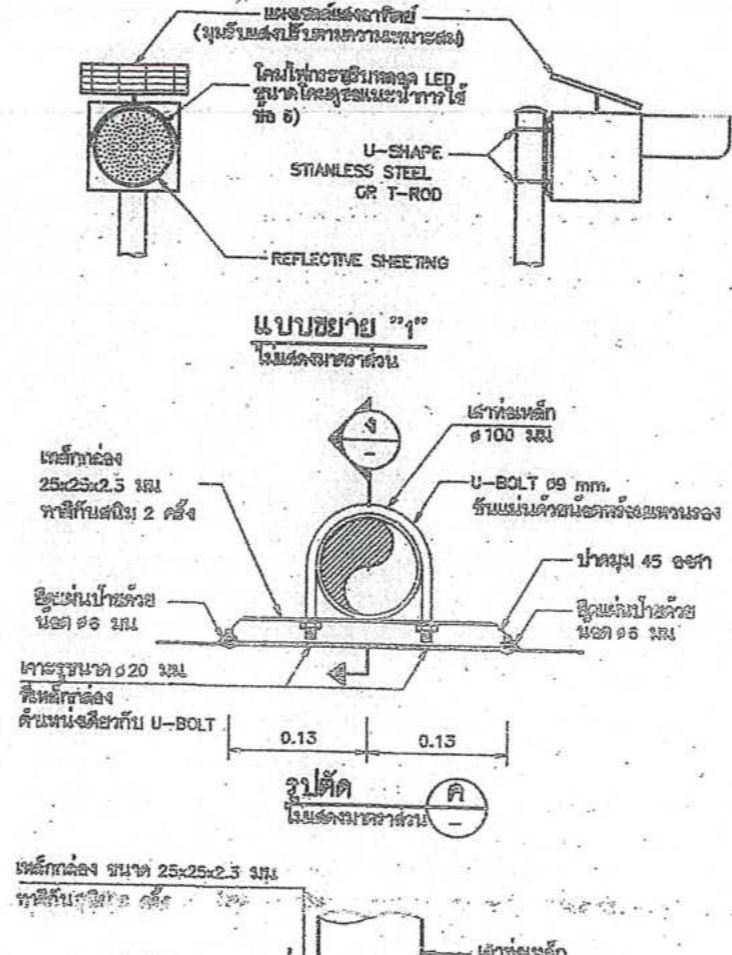
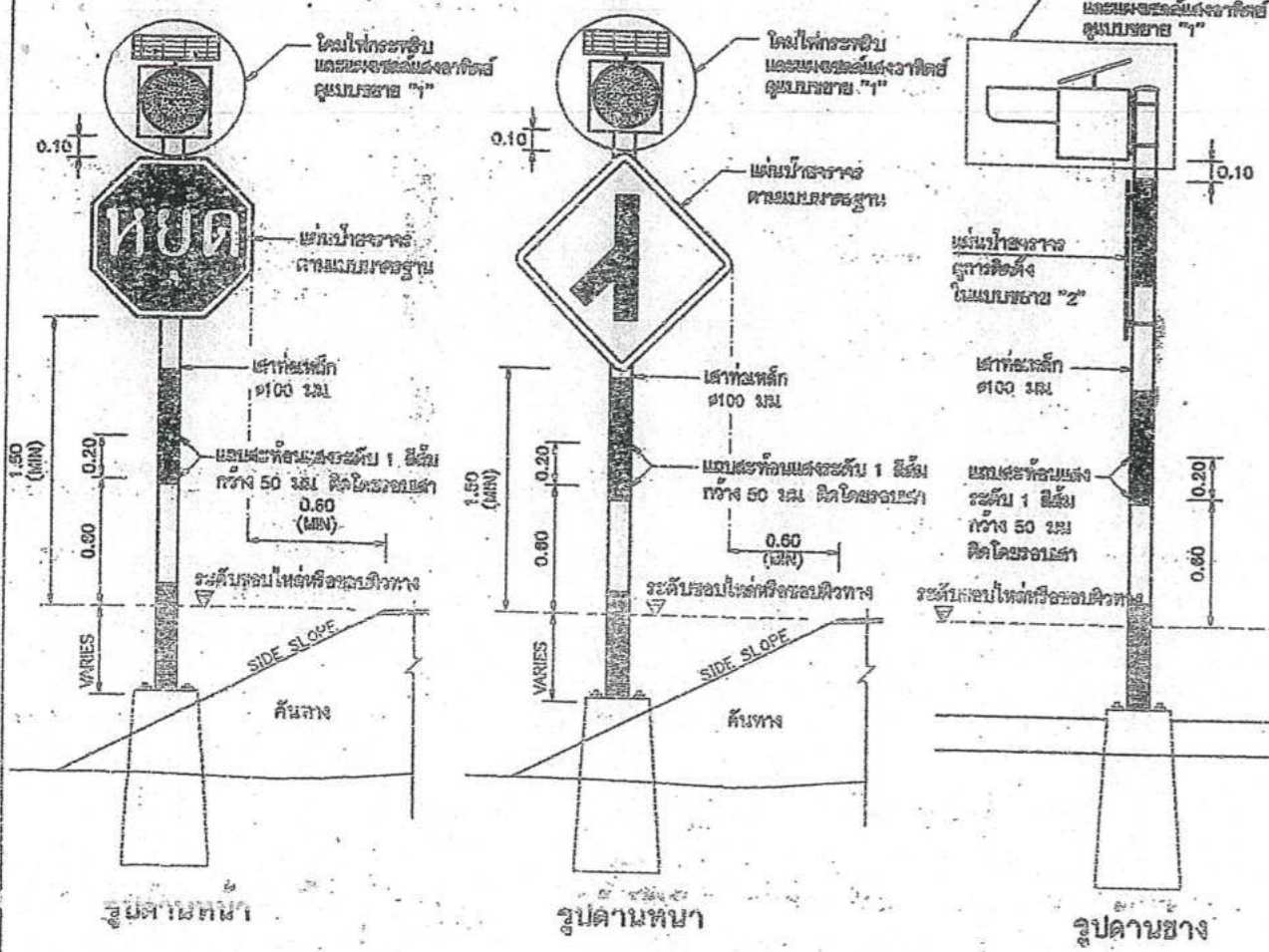

- ### ข้อกำหนดทั่วไปของสัญญาณไฟกระพริบ
- วัสดุต่างๆ ที่เกี่ยวข้องเป็นมาตรฐานของประเทศไทย
 - ระยะเวลาการติดตั้งไฟกระพริบ ป้ายจราจร ราชบัณฑิตยสถานตามแบบฉบับที่ จอ 114 ถึง จอ 115
 - ขนาดของหลอดไฟกระพริบ มีขนาด ๒10 มม. ถึง ๒30 มม. ทำจากวัสดุโพลีคาร์บอเนตใสซึ่งทนต่อการกระแทกได้สูง ความยาวของหลอดไฟกระพริบ และโคมไฟเป็นแบบเดียวกัน
 - หลอดไฟหลอด LED ชนิดที่ใช้กับสัญญาณจราจร สีเหลือง หรือ สีขาว จำนวนในแต่ละแห่งที่ควรติดตั้ง
 - สำหรับหลอดขนาด ๒10 มม. จำนวนหลอด LED ไม่เกินกว่า ๒0 หลอด และมีความถี่แสงสว่างโดยรวมทั้งของโคมไฟไม่เกินกว่า 450,000 mod.
 - สำหรับหลอดขนาด ๒30 มม. จำนวนหลอด LED ไม่เกินกว่า 120 หลอด และมีความถี่แสงสว่างโดยรวมทั้งของโคมไฟไม่เกินกว่า 660,000 mod.
 - รูปแบบตัวโคมไฟกระพริบที่นำมาใช้ตามมาตรฐานจะต้องมีแสงสว่างที่มองเห็นจากทุกทิศทาง และต้องมีการป้องกันแสงจ้าที่อาจเกิดจากแสงอาทิตย์ที่ส่องเข้ามาในเวลากลางวันและสามารถปรับแสงสว่างในเวลากลางคืนได้
 - การกระพริบของหลอด LED จะต้องกระพริบเป็นจังหวะเดียวกันทุกหลอด และสามารถปรับตั้งจังหวะการกระพริบได้ไม่เกินกว่า 40 ครั้ง/นาที แต่ไม่เกิน 80 ครั้ง/นาที ถ้าต้องการใช้จำนวนหลอดไฟไม่เกินกว่า 100,000 หลอด
 - แสงที่ส่งออกมาเป็นแบบของหลอดแสงอาทิตย์ ชนิดจากวัสดุ MONO-CRYSTAL SILICON สามารถผลิตพลังงานได้ไม่เกินกว่า 10 วัตต์ รูปแบบของหลอดแสงอาทิตย์และรูปแบบการติดตั้งของหลอดไฟสามารถปรับตั้งได้ตามมาตรฐานที่ผู้ผลิต โดยต้องผ่านการรับที่สหภาพวิชาชีพที่เกี่ยวข้อง ผู้รับจ้างต้องแสดงเอกสารยืนยันการซื้อหรือการขายได้แก่บริษัทผู้ผลิต หรือออกให้โดยโรงงานผู้ผลิต หรือผู้แทนจำหน่าย ให้กรมการจราจร
 - อุปกรณ์ที่นำมาใช้จะต้องเป็นแบบที่ผ่านการทดสอบแล้วและต้องเป็นแบบที่ปิดผนึกไว้ก่อนการใช้งานไม่น้อยกว่า 12 โวลต์ ความจุ 12 AMPERE-HOUR โดยสามารถสำรองไฟได้ไม่น้อยกว่า 48 ชั่วโมงขณะที่ไม่มีแสงอาทิตย์ส่อง
 - เสาเป็นเสาเหล็กทรงแปดเหลี่ยม (GALVANIZED STEEL PIPE) ขนาดไม่น้อยกว่า ๑00 มม. ทนไฟไม่น้อยกว่า 2 มม. ทนการกัดกร่อนอย่างน้อย 2 ครั้ง แต่ท่อน้ำหนักเบา เป็นช่วงๆ ๐.50 ม. อีกอย่างน้อย 2 ครั้ง ตลอดความยาวทั้งหมดที่ติดตั้งบนเสาและระดับ 1 เมตร จำนวน 2 เมตร ขนาดท่อน้ำหนักเบา 50 มม. รอบเสา
 - ผู้รับจ้างจะต้องประกันคุณภาพของหลอดไฟสัญญาณและอุปกรณ์ที่ใช้ในการติดตั้ง ๑ ปี ทั้งหมด 24 เดือน นับแต่วันที่มีการตรวจรับการติดตั้งให้สัญญาณจราจรตามที่แจ้งไว้หรือครบถ้วนแล้ว ถ้าปรากฏว่าหลอดไฟสัญญาณหรืออุปกรณ์ที่ติดตั้งชำรุดเสียหาย ผู้รับจ้างต้องรับผิดชอบในการซ่อมแซมหรือเปลี่ยนใหม่ในระยะเวลาที่กำหนดไม่น้อยกว่า 48 ชั่วโมงนับจากเวลาที่แจ้งจากกรมการจราจร ผู้รับจ้างเป็นผู้ดำเนินการแจ้งซ่อมหรือเปลี่ยนใหม่
 - ในการรับประกันคุณภาพของหลอดไฟสัญญาณตามข้อ 10. ผู้รับจ้างต้องส่งมอบหลอดไฟสัญญาณสำรองไว้ให้กับสำนักงานการจราจรตามพื้นที่รับผิดชอบ จำนวนไม่น้อยกว่า 10 หลอดต่อภาคติดตั้งไฟ 1 ดวง เพื่อใช้เปลี่ยนได้ทันทีเมื่อหลอดไฟชำรุด และผู้รับจ้างไม่มีการเปลี่ยนให้ตามพื้นที่กรมการจราจร
 - ผู้รับจ้างต้องนำหลอดไฟสัญญาณมาส่งมอบเพิ่มเติมให้กับสำนักงานการจราจรตามพื้นที่รับผิดชอบตามที่แจ้งไว้เมื่อพบหลอดไฟชำรุดตามข้อ 11 เพื่อให้มีจำนวนหลอดไฟสำรองไว้ใช้

แสดงการติดตั้งสัญญาณไฟกระพริบร่วมกับป้ายบังคับหรือป้ายเตือน (เสาเหล็ก) ในระดับมาตรฐาน

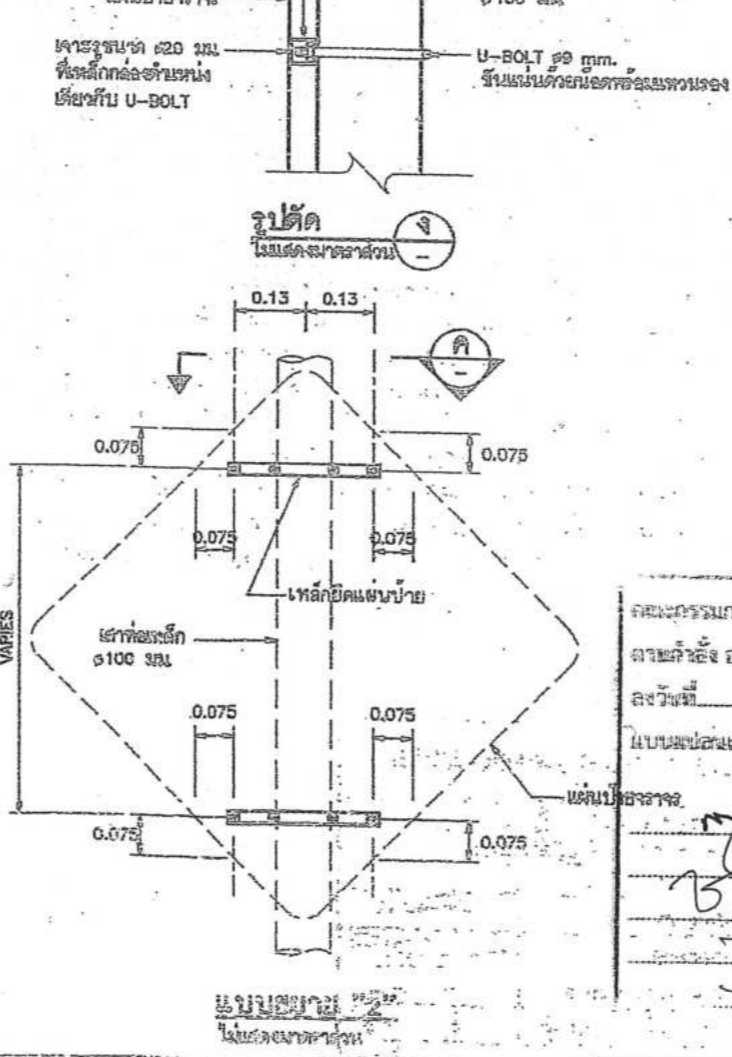
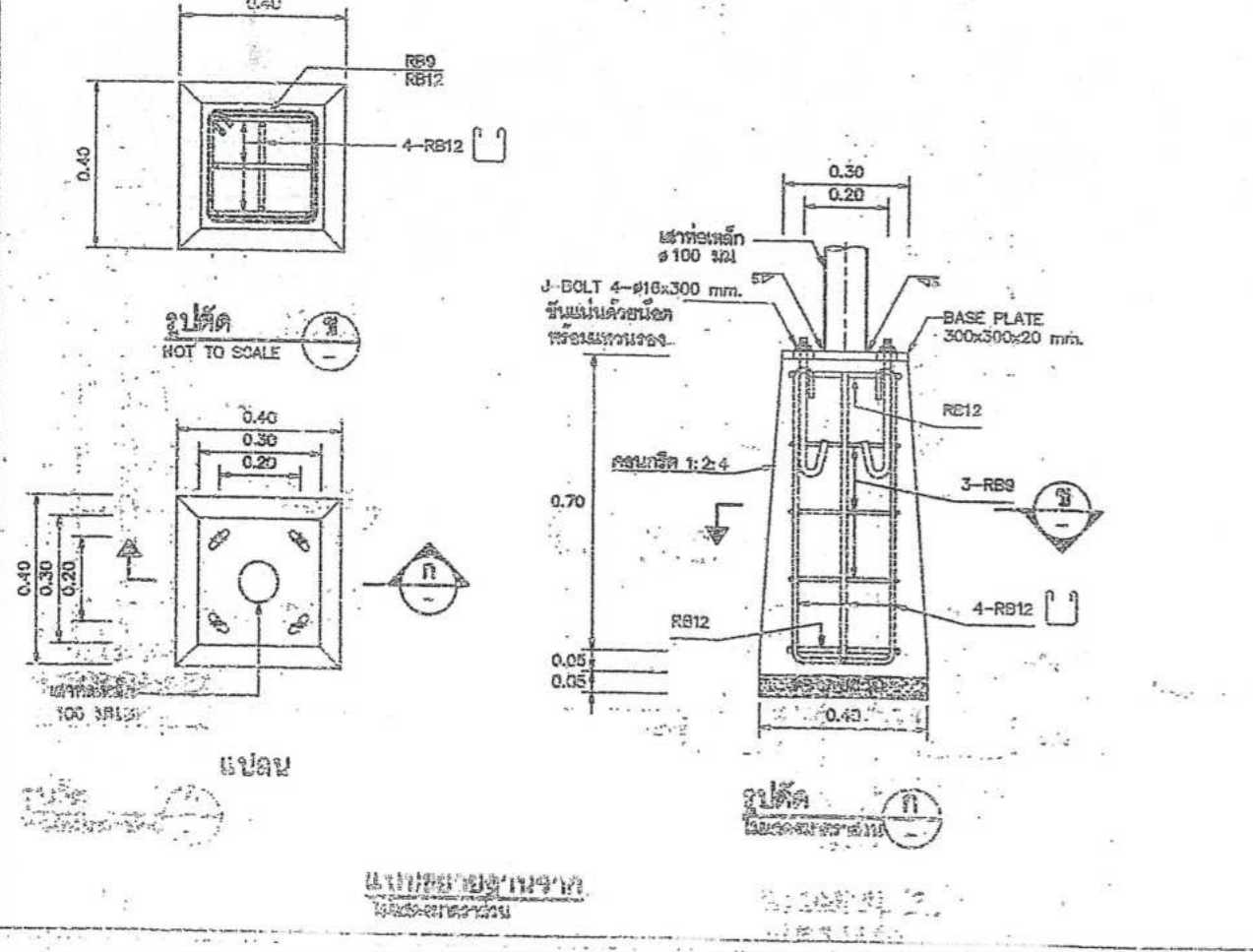

- ### ข้อเสนอแนะการใช้
- ไฟกระพริบและสัญญาณจราจรควรติดตั้งกับป้ายหยุด สัญญาณไฟจราจรหรือสัญญาณจราจรที่อันตราย หรือไม่สามารถมองเห็นป้ายหยุดที่ติดตั้งได้ โดยติดตั้งกับป้ายหยุดที่มองเห็นได้ชัดที่สุด
 - ไฟกระพริบและสัญญาณจราจรควรติดตั้งกับป้ายหยุดที่มองเห็นได้ชัดที่สุด โดยติดตั้งกับป้ายหยุดที่มองเห็นได้ชัดที่สุด
 - การติดตั้งสัญญาณไฟกระพริบบนเสาเหล็ก ควรติดตั้งบนเสาในแนวราบ หรือวางติดตั้งบนเสาจราจรในสายทางที่ผู้ขับขี่มองเห็นได้ง่ายในแนวราบ
 - ผู้รับจ้างสามารถเลือกใช้รูปแบบการติดตั้งไฟสัญญาณจราจรตามแบบฉบับที่กรมการจราจรกำหนดได้
 - โคมสัญญาณไฟกระพริบขนาด ๒10 มม. ใช้สำหรับทางสายหลัก และขนาดโคม ๒30 มม. ใช้สำหรับทางสายหลักที่มีผู้ใช้รถใช้ถนนจำนวนมาก

คณะกรรมการจัดทำแบบปฏิบัติงานก่อนสร้าง
 นาย... ออบ.ส.บ. ๑๙๖๖ / ๑๕๖๗
 ลงวันที่ ๒๓ ก.ย. ๒๕๖๗
 ณ กรุงเทพมหานคร ๓๐/๖๖

กรมการจราจรชนบท สำนักงานตรวจและออกแบบ		
แบบมาตรฐาน		
การติดตั้งสัญญาณไฟกระพริบ (เสาเหล็ก)		
ผู้จัดทำ	ผู้ตรวจสอบ	ผู้ดำเนินการ
ผู้จัดทำ	ผู้ตรวจสอบ	ผู้ดำเนินการ
วันที่ 115	แบบฉบับที่ ๑๐๑-101/๕๕	ฉบับที่

แบบคู่มือประกอบทางกำหนดการทาง

ประเภทป้ายบังคับ (บ)

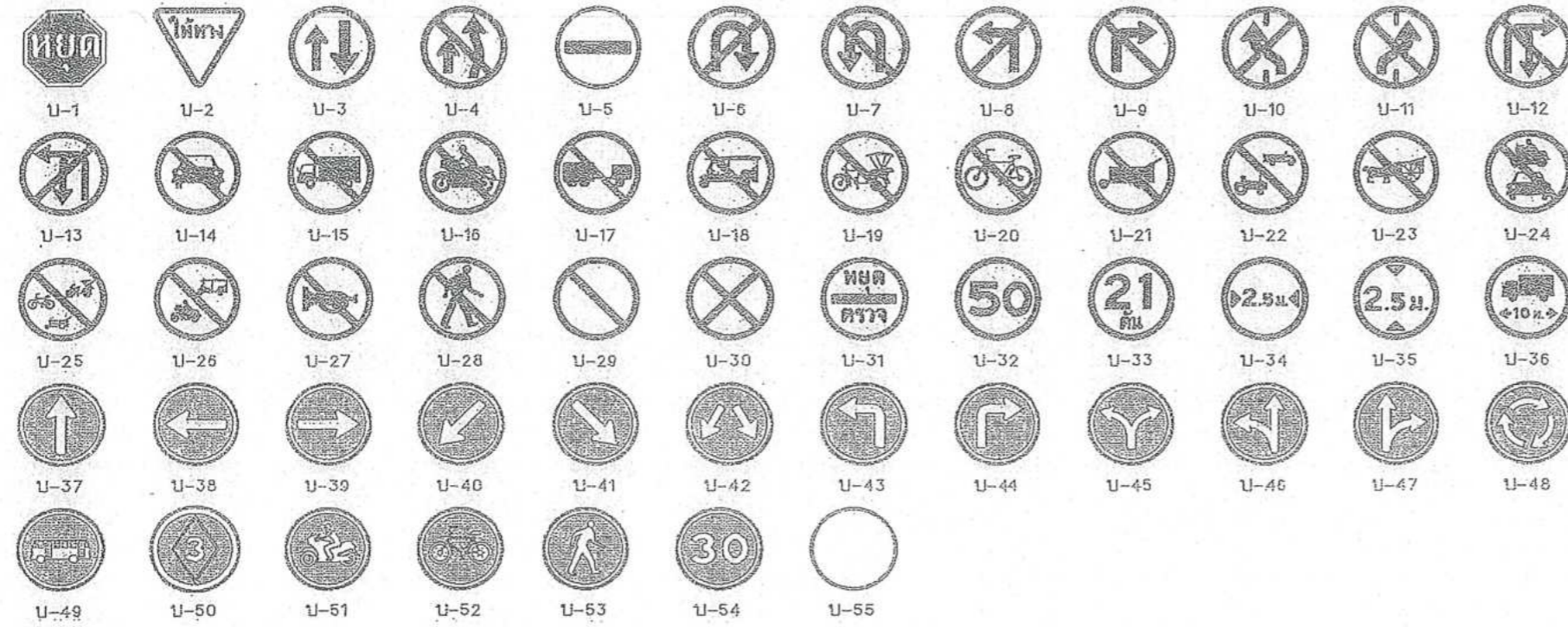

ประเภทป้ายเตือน (ต)

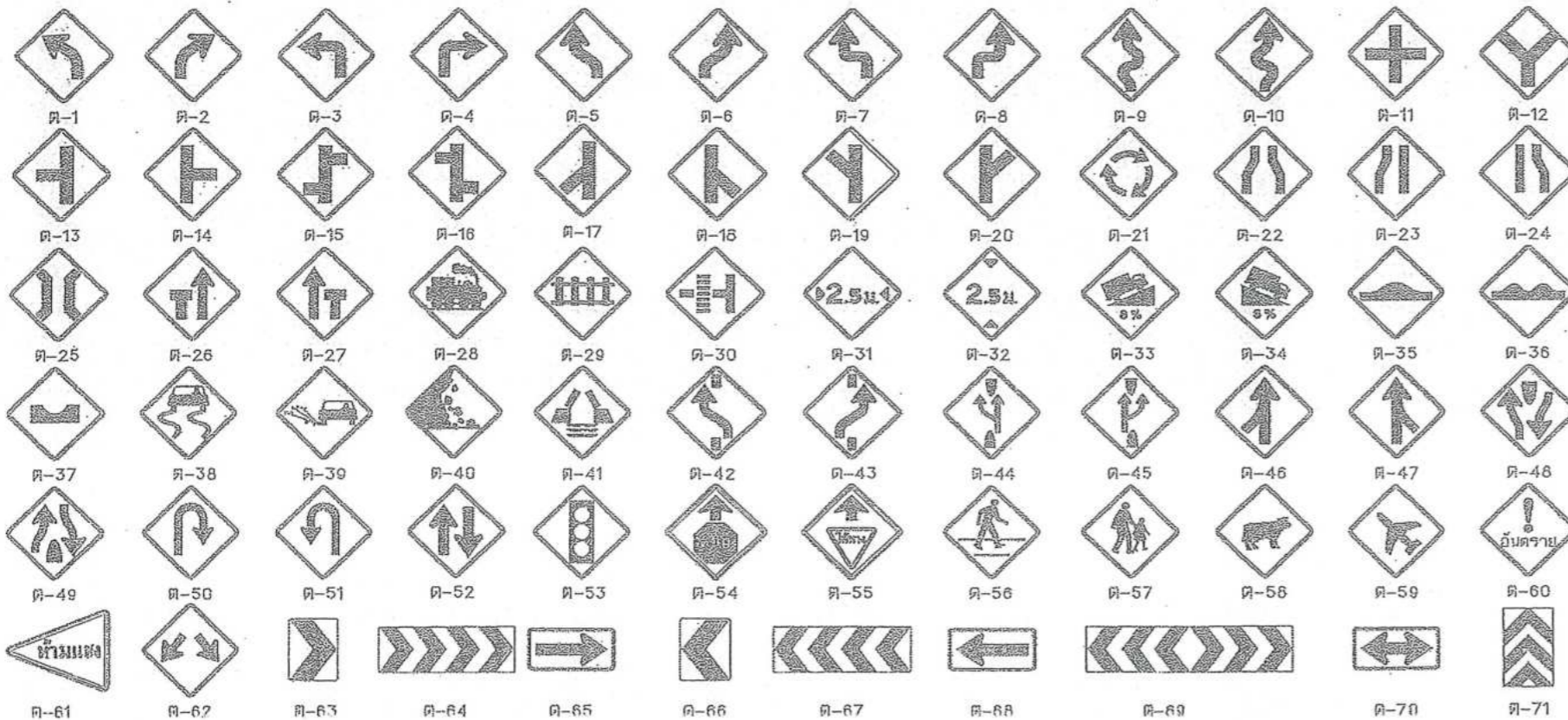

ประเภทป้ายบังคับ (บ)

ลำดับที่	ชื่อเครื่องหมาย	รหัส
1	หยุด	บ-1
2	ให้ทาง	บ-2
3	โปรดควบคุมทางากอบ	บ-3
4	ห้ามแซง	บ-4
5	ห้ามขวา	บ-5
6	ห้ามกลับรถไปทางขวา	บ-6
7	ห้ามกลับรถไปทางซ้าย	บ-7
8	ห้ามเลี้ยวซ้าย	บ-8
9	ห้ามเลี้ยวขวา	บ-9
10	ห้ามเปลี่ยนช่องเดินรถไปทางซ้าย	บ-10
11	ห้ามเปลี่ยนช่องเดินรถไปทางขวา	บ-11
12	ห้ามเลี้ยวขวาหรือกลับรถ	บ-12
13	ห้ามเลี้ยวซ้ายหรือกลับรถ	บ-13
14	ห้ามรวมรถ	บ-14
15	ห้ามรถบรรทุก	บ-15
16	ห้ามรถจักรยานยนต์	บ-16
17	ห้ามรถหิ้ว	บ-17
18	ห้ามรถสามล้อ	บ-18
19	ห้ามรถจักรยาน	บ-19
20	ห้ามรถจักรยานยนต์และรถสามล้อ	บ-20
21	ห้ามรถจักรยานยนต์และรถสามล้อและรถจักรยานยนต์	บ-21
22	ห้ามรถจักรยานยนต์ที่ใช้ในภาวะปกติ	บ-22
23	ห้ามรถจักรยานยนต์และรถสามล้อ	บ-23
24	ห้ามรถจักรยานยนต์และรถสามล้อและรถจักรยานยนต์	บ-24
25	ห้ามรถจักรยานยนต์และรถสามล้อและรถจักรยานยนต์และรถจักรยานยนต์	บ-25
26	ห้ามรถจักรยานยนต์และรถสามล้อและรถจักรยานยนต์และรถจักรยานยนต์	บ-26
27	ห้ามคน	บ-27
28	ห้ามรถจักรยานยนต์	บ-28
29	ห้ามรถจักรยานยนต์	บ-29
30	ห้ามรถจักรยานยนต์	บ-30
31	หยุดตรวจ	บ-31
32	จำกัดความเร็ว	บ-32
33	จำกัดความเร็ว	บ-33
34	จำกัดความเร็ว	บ-34
35	จำกัดความเร็ว	บ-35
36	จำกัดความเร็ว	บ-36
37	จำกัดความเร็ว	บ-37
38	จำกัดความเร็ว	บ-38
39	จำกัดความเร็ว	บ-39
40	จำกัดความเร็ว	บ-40
41	จำกัดความเร็ว	บ-41
42	จำกัดความเร็ว	บ-42
43	จำกัดความเร็ว	บ-43
44	จำกัดความเร็ว	บ-44
45	จำกัดความเร็ว	บ-45
46	จำกัดความเร็ว	บ-46
47	จำกัดความเร็ว	บ-47
48	จำกัดความเร็ว	บ-48
49	จำกัดความเร็ว	บ-49
50	จำกัดความเร็ว	บ-50
51	จำกัดความเร็ว	บ-51
52	จำกัดความเร็ว	บ-52
53	จำกัดความเร็ว	บ-53
54	จำกัดความเร็ว	บ-54
55	จำกัดความเร็ว	บ-55

ประเภทป้ายเตือน (ต)

ลำดับที่	ชื่อเครื่องหมาย	รหัส
1-10	ทางโค้งซ้าย	ต-1 ถึง ต-10
11-20	ทางแยกต่างระดับ	ต-11 ถึง ต-20
21	วงเวียนข้างหน้า	ต-21
22	ทางแคบข้างหน้า	ต-22
23	ทางแคบด้านซ้าย	ต-23
24	ทางแคบด้านขวา	ต-24
25	สะพานแคบ	ต-25
26	ช่องจราจรปิดด้านซ้าย	ต-26
27	ช่องจราจรปิดด้านขวา	ต-27
28	ทางข้ามรถไฟไม่มีเครื่องหมาย	ต-28
29	ทางข้ามรถไฟมีเครื่องหมาย	ต-29
30	ทางข้ามรถไฟใต้ดิน	ต-30
31	ทางแคบ	ต-31
32	ทางลัด	ต-32
33	ทางขึ้นลาดชัน	ต-33
34	ทางลงลาดชัน	ต-34
35	เตือนรถบรรทุก	ต-35
36	เตือนรถจักรยานยนต์	ต-36
37	ทางเป็นแฉก	ต-37
38	ทางโค้ง	ต-38
39	ผิวทางขรุขระ	ต-39
40	ระวังหินร่วง	ต-40
41	สะพานแคบได้	ต-41
42-43	ให้เปลี่ยนช่องจราจร	ต-42 ถึง ต-43
44	อุโมงค์ทางแคบ	ต-44
45	เข้าทางหลัก	ต-45
46-47	ทางร่วม	ต-46 ถึง ต-47
48	ทางคู่ข้างหน้า	ต-48
49	สิ้นสุดทางคู่	ต-49
50-51	จุดกลับรถ	ต-50 ถึง ต-51
52	ทางเดินรถสองทาง	ต-52
53	สัญญาณจราจร	ต-53
54	หยุดข้างหน้า	ต-54
55	ให้ทางข้างหน้า	ต-55
56	ระวังคนข้ามถนน	ต-56
57	โรงเรียนระวังเด็ก	ต-57
58	ระวังสัตว์	ต-58
59	ระวังเครื่องปั้นดินเผา	ต-59
60	ระวังอันตราย	ต-60
61	เขตห้ามส่ง	ต-61
62-73	เตือนแนวทางต่างๆ	ต-62 ถึง ต-73
74	สลักหินไป	ต-74
75	ทางแยก	ต-75
76	ป้ายเตือนความเร็ว	ต-76
77	ป้ายขอความ	ต-77
78	ป้ายขอความ	ต-78

หมายเหตุ - การเลือกใช้ขนาดของป้ายจราจร

ขนาดป้ายจราจร	ประเภททาง	ความเร็วจำกัด (กม./ชม.)
1	สำหรับทางหลวงท้องถิ่น ขนาดเล็ก ตรอก ซอย หรือถนนในเมืองที่มีเขตทางจำกัด	45
2	สำหรับทางหลวงท้องถิ่น และ ทางหลวงชนบท	60
3	สำหรับทางหลวงท้องถิ่น จำนวนช่องจราจร ไม่เกิน 4 ช่องทางจราจร	75
4	สำหรับทางหลวงท้องถิ่น ที่มีช่องจราจรตั้งแต่ 4 ช่องจราจรขึ้นไป	90

หมายเหตุ

แบบป้ายจราจรป้ายบังคับและป้ายเตือนเป็นโครงการแบบสุดท้าย 3-101/4

ออกแบบทางหลวงชนบท

ตามคำสั่ง อ.บ.ส. 2966 / 2567

ลงวันที่ 14 พ.ย 2567

แบบแปลนเลขที่ 36/66

ประธานกรรมการ

รองประธานกรรมการ

แบบแปลนเลขที่ 3-101

หน้าที่ 40

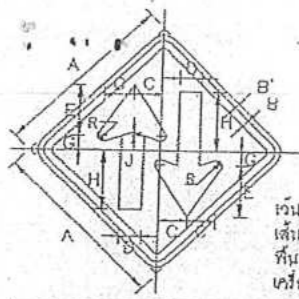

เว้นขอบป้าย สีเหลืองสะท้อนแสง
เส้นขอบป้าย สีดำไม่สะท้อนแสง
พื้นป้าย สีเหลืองสะท้อนแสง
เครื่องหมาย สีดำไม่สะท้อนแสง

ขนาดเส้นกั้น		A	B'	B	C	D	E	G	H	J	K	L	R
ขนาดป้ายยาวกว่า	1	45	1	1.5	7.5	8	12.5	3.5	15.75	1	1.25		
2	60	1.5	2	10.25	8	16.75	4.75	21	1.4	1.75			
3	75	1.75	2.5	12.75	10	21	5	26.75	1.75	2			
4	90	2	3	15.25	12	26.25	7.25	31.5	2.1	2.5			

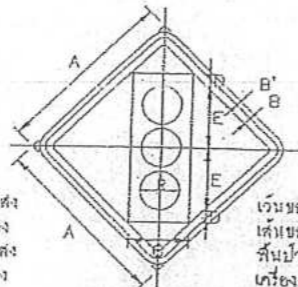

เว้นขอบป้าย สีเหลืองสะท้อนแสง
เส้นขอบป้าย สีดำไม่สะท้อนแสง
พื้นป้าย สีเหลืองสะท้อนแสง
เครื่องหมาย สีดำไม่สะท้อนแสง

ขนาดเส้นกั้น		A	B'	B	C	D	E	G	H	J	K	L	R
ขนาดป้ายยาวกว่า	1	45	1	1.5	15	3.75	18.5	10.5					
2	60	1.5	2	20	5	22	14						
3	75	1.75	2.5	25	6.25	27.5	17.5						
4	90	2	3	30	7.5	33	21						

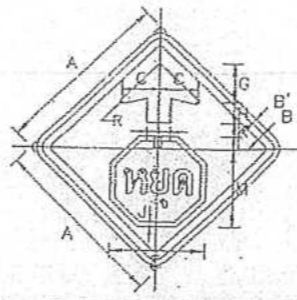

เว้นขอบป้าย สีเหลืองสะท้อนแสง
เส้นขอบป้าย สีดำไม่สะท้อนแสง
พื้นป้าย สีเหลืองสะท้อนแสง
เครื่องหมาย สีดำไม่สะท้อนแสง

ขนาดเส้นกั้น		A	B'	B	C	D	E	G	H	J	K	L	M	R
ขนาดป้ายยาวกว่า	1	45	1	1.5	9.5	6	23.5	10.5	5.25	0.75	3.75	3	26.25	0.75
2	60	1.5	2	12.75	8	31.25	14	7	1	5	4.25	27.25	1	
3	75	1.75	2.5	15.75	10	39	17.5	8.75	1.25	6.25	5.25	34	1.25	
4	90	2	3	19	12	47	21	10.5	1.5	7.5	6.25	40.75	1.5	

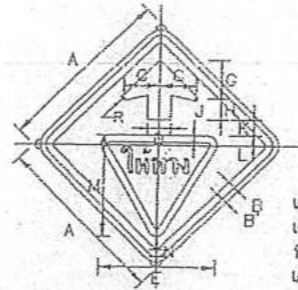

เว้นขอบป้าย สีเหลืองสะท้อนแสง
เส้นขอบป้าย สีดำไม่สะท้อนแสง
พื้นป้าย สีเหลืองสะท้อนแสง
เครื่องหมาย สีดำไม่สะท้อนแสง

ขนาดเส้นกั้น		A	B'	B	C	D	E	G	H	J	K	L	M	N	R
ขนาดป้ายยาวกว่า	1	45	1	1.5	9.5	6	27	10.5	5.5	2.25	4.5	3	24	2.25	0.75
2	60	1.5	2	12.75	8	40	14	7.25	3	6	4	32	3	1	
3	75	1.75	2.5	15.75	10	50	17.5	9.25	3.75	7.5	5	40	3.75	1.25	
4	90	2	3	19	12	60	21	11	4.5	9	6	48	4.5	1.5	

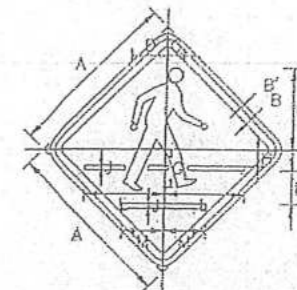

เว้นขอบป้าย สีเหลืองสะท้อนแสง
เส้นขอบป้าย สีดำไม่สะท้อนแสง
พื้นป้าย สีเหลืองสะท้อนแสง
เครื่องหมาย สีดำไม่สะท้อนแสง

ขนาดเส้นกั้น		A	B'	B	C	D	E	G	H	J	K	L	M
ขนาดป้ายยาวกว่า	1	45	1	1.5	4.25	6.25	21.75	19.5	4.25	1	9	21	10.75
2	60	1.5	2	5.75	12.5	29	14	5.75	1.5	12	2.6	14.25	
3	75	1.75	2.5	7	15.5	36.25	17.5	7.25	1.75	15	35	16	
4	90	2	3	8.5	18.75	43.5	21	8.75	2.25	18	42	21.5	

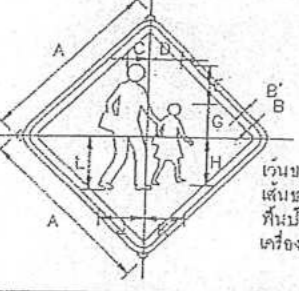

เว้นขอบป้าย สีเหลืองสะท้อนแสง
เส้นขอบป้าย สีดำไม่สะท้อนแสง
พื้นป้าย สีเหลืองสะท้อนแสง
เครื่องหมาย สีดำไม่สะท้อนแสง

ขนาดเส้นกั้น		A	B'	B	C	D	E	G	H	J	K	L
ขนาดป้ายยาวกว่า	1	45	1	1.5	6.5	8.5	10	6.75	12.5	11.5	10.25	14
2	60	1.5	2	7.25	11.25	13.5	11.75	16.75	15.25	13.75	18.75	
3	75	1.75	2.5	9.25	14.25	16.75	14.75	21	19.25	17.25	23.25	
4	90	2	3	11	17	20.25	17.75	25.25	23	20.75	26	

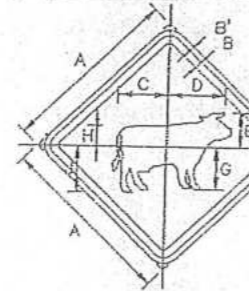

เว้นขอบป้าย สีเหลืองสะท้อนแสง
เส้นขอบป้าย สีดำไม่สะท้อนแสง
พื้นป้าย สีเหลืองสะท้อนแสง
เครื่องหมาย สีดำไม่สะท้อนแสง

ขนาดเส้นกั้น		A	B'	B	C	D	E	G	H	J
ขนาดป้ายยาวกว่า	1	45	1	1.5	12.5	14	9	11	5.25	12
2	60	1.5	2	16.75	16.75	12.25	14.75	7	16	
3	75	1.75	2.5	21	23.25	15.25	18.25	8.75	20	
4	90	2	3	25.25	26	18.25	22	10.5	24	

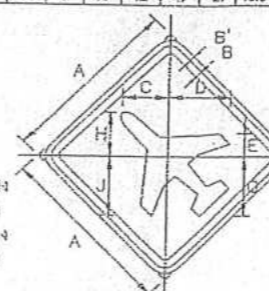

เว้นขอบป้าย สีเหลืองสะท้อนแสง
เส้นขอบป้าย สีดำไม่สะท้อนแสง
พื้นป้าย สีเหลืองสะท้อนแสง
เครื่องหมาย สีดำไม่สะท้อนแสง

ขนาดเส้นกั้น		A	B'	B	C	D	E	G	H	J
ขนาดป้ายยาวกว่า	1	45	1	1.5	11.75	15.5	6	15.5	11.75	15.5
2	60	1.5	2	16.75	20.75	8.25	20.75	15.75	20.75	
3	75	1.75	2.5	18.5	26	10.25	26	19.5	25	
4	90	2	3	23.5	31.25	12.25	31.25	23.5	31.25	

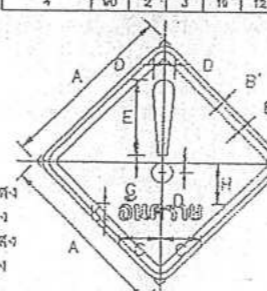

เว้นขอบป้าย สีเหลืองสะท้อนแสง
เส้นขอบป้าย สีดำไม่สะท้อนแสง
พื้นป้าย สีเหลืองสะท้อนแสง
เครื่องหมาย สีดำไม่สะท้อนแสง

ขนาดเส้นกั้น		A	B'	B	C	D	E	G	H	J	K
ขนาดป้ายยาวกว่า	1	45	1	1.5	11.18	2.78	18	1.52	12.09	4.71	
2	60	1.5	2	14.91	3.7	24	2.18	16.32	6.38		
3	75	1.75	2.5	18.83	4.63	30	2.7	20.15	7.85		
4	90	2	3	22.30	5.55	36	3.24	24.18	9.24		

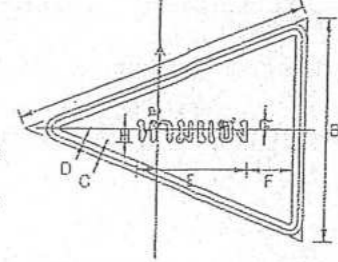

เว้นขอบป้าย สีเหลืองสะท้อนแสง
เส้นขอบป้าย สีดำไม่สะท้อนแสง
พื้นป้าย สีเหลืองสะท้อนแสง
เครื่องหมาย สีดำไม่สะท้อนแสง

ขนาดเส้นกั้น		A	B	C	D	E	F	G	H
ขนาดป้ายยาวกว่า	1	100	75	1	1.5	37.5	15.25	2.25	8.5
2	120	90	1.2	1.8	45	18.3	2.7	6.8	
3	160	120	1.6	2.4	60	24.4	3.6	8.8	

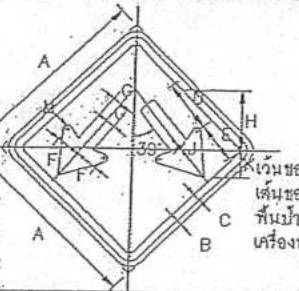

เว้นขอบป้าย สีเหลืองสะท้อนแสง
เส้นขอบป้าย สีดำไม่สะท้อนแสง
พื้นป้าย สีเหลืองสะท้อนแสง
เครื่องหมาย สีดำไม่สะท้อนแสง

ขนาดเส้นกั้น		A	B	C	D	E	F	G	H	J	K	N
ขนาดป้ายยาวกว่า	1	45	1	1.5	10.5	11.25	6.75	2.25	15	0.75	7.5	1
2	60	1.5	2	14	15	9	3	20	1	10	1.5	
3	75	1.75	2.5	17.5	18.75	11	3.75	25	1.25	12.5	1.75	
4	90	2	3	21	22.5	13.45	4.5	30	1.5	15	2.25	

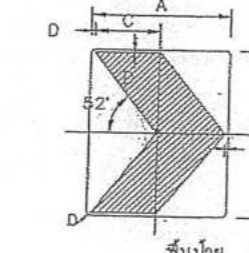

พื้นป้าย สีเหลืองสะท้อนแสง
เครื่องหมาย สีดำไม่สะท้อนแสง

ขนาดเส้นกั้น		A	B	C	D
ขนาดป้ายยาวกว่า	1,2,3,4	60	75	28.5	1.5

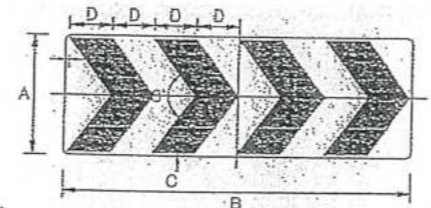

พื้นป้าย สีเหลืองสะท้อนแสง
เครื่องหมาย สีดำไม่สะท้อนแสง

ขนาดเส้นกั้น		A	B	C	D
ขนาดป้ายยาวกว่า	1,2,3,4	35	68	1	12

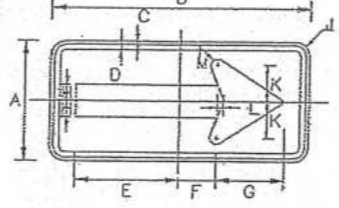

เว้นขอบป้าย สีเหลืองสะท้อนแสง
เส้นขอบป้าย สีดำไม่สะท้อนแสง
พื้นป้าย สีเหลืองสะท้อนแสง
เครื่องหมาย สีดำไม่สะท้อนแสง

ขนาดเส้นกั้น		A	B	C	D	E	F	G	H	J	K	L	M
ขนาดป้ายยาวกว่า	1,2	60	120	1	1.5	49	17	32	8	4.5	18	2	3
3	90	180	3.5	2.25	75.5	25.5	48	12	6.75	27	3	4.5	
4	120	240	2	3	98	34	64	16	9	36	4	6	

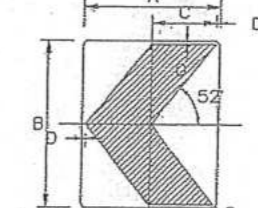

พื้นป้าย สีเหลืองสะท้อนแสง
เครื่องหมาย สีดำไม่สะท้อนแสง

ขนาดเส้นกั้น		A	B	C	D
ขนาดป้ายยาวกว่า	1,2,3,4	60	75	28.5	1.5

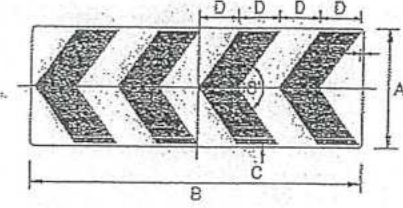

พื้นป้าย สีเหลืองสะท้อนแสง
เครื่องหมาย สีดำไม่สะท้อนแสง

ขนาดเส้นกั้น		A	B	C	D
ขนาดป้ายยาวกว่า	1,2,3,4	35	68	1	12

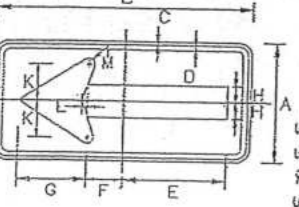

เว้นขอบป้าย สีเหลืองสะท้อนแสง
เส้นขอบป้าย สีดำไม่สะท้อนแสง
พื้นป้าย สีเหลืองสะท้อนแสง
เครื่องหมาย สีดำไม่สะท้อนแสง

ขนาดเส้นกั้น		A	B	C	D	E	F	G	H	J	K	L	M
ขนาดป้ายยาวกว่า	1,2	60	120	1	1.5	49	17	32	8	4.5	18	2	3
3	90	180	3.5	2.25	73.5	25.5	48	12	6.75	27	3	4.5	
4	120	240	2	3	98	34	64	16	9	36	4	6	

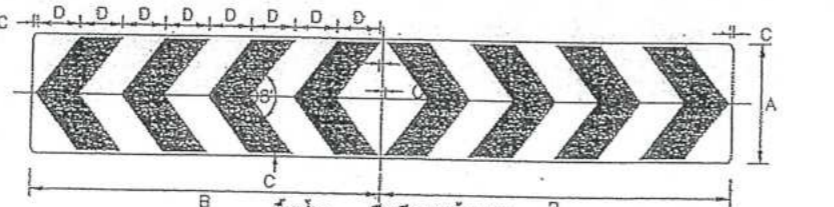

พื้นป้าย สีเหลืองสะท้อนแสง
เครื่องหมาย สีดำไม่สะท้อนแสง

ขนาดเส้นกั้น		A	B	C	D
ขนาดป้ายยาวกว่า	1,2,3,4	35	74	1	12

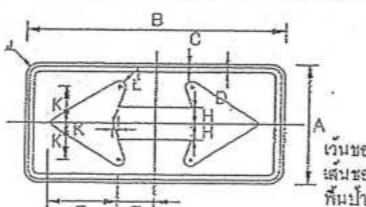

เว้นขอบป้าย สีเหลืองสะท้อนแสง
เส้นขอบป้าย สีดำไม่สะท้อนแสง
พื้นป้าย สีเหลืองสะท้อนแสง
เครื่องหมาย สีดำไม่สะท้อนแสง

ขนาดเส้นกั้น		A	B	C	D	E	F	G	H	J	K	L	M
ขนาดป้ายยาวกว่า	1,2	60	120	1	1.5	32	17	16	8	4.5	2	3	
3	90	160	1.5	2.25	48	25.5	27	12	4.5	3	4.5		
4	120	240	2	3	64	34	36	16	4.5	4	6		

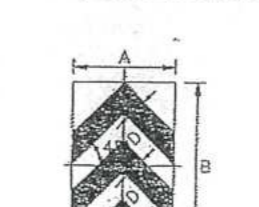

พื้นป้าย สีเหลืองสะท้อนแสง
เครื่องหมาย สีดำไม่สะท้อนแสง

ขนาดเส้นกั้น		A	B	C	D
ขนาดป้ายยาวกว่า	1,2,3,4	45	75	10	8.5

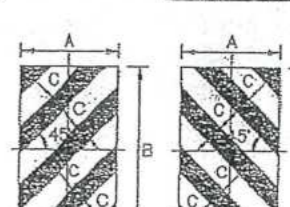

พื้นป้าย สีเหลืองสะท้อนแสง
เครื่องหมาย สีดำไม่สะท้อนแสง

ขนาดเส้นกั้น		A	B	C	D	E
ขนาดป้ายยาวกว่า	1,2,3,4	45	75	10	8.5	9

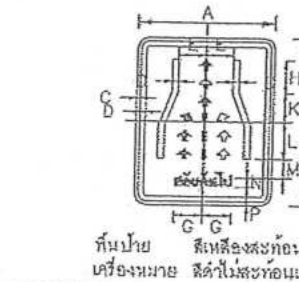

พื้นป้าย สีเหลืองสะท้อนแสง
เครื่องหมาย สีดำไม่สะท้อนแสง

ขนาดเส้นกั้น		A	B	C	D	E	F	G	H	J	K	L	M	N	P
ขนาดป้ายยาวกว่า	1,2,3,4														

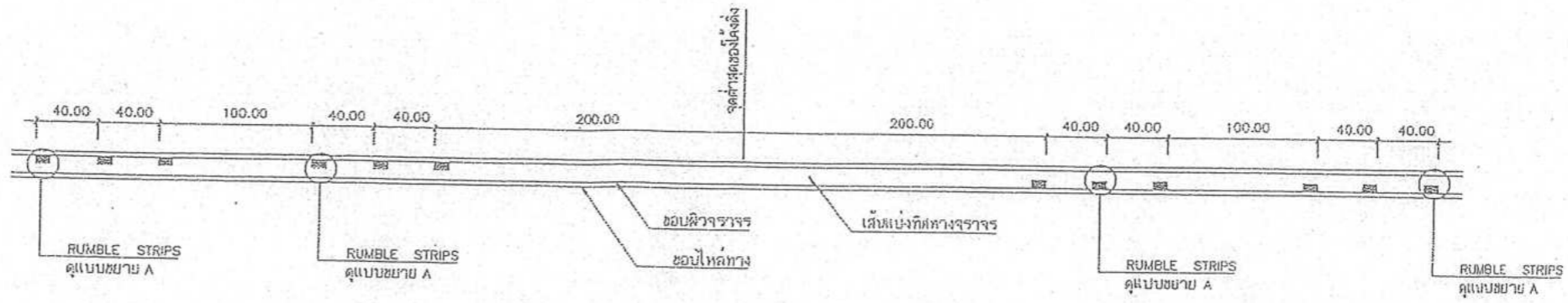

แบบ RUMBLE STRIPS บนทางลาดชัน

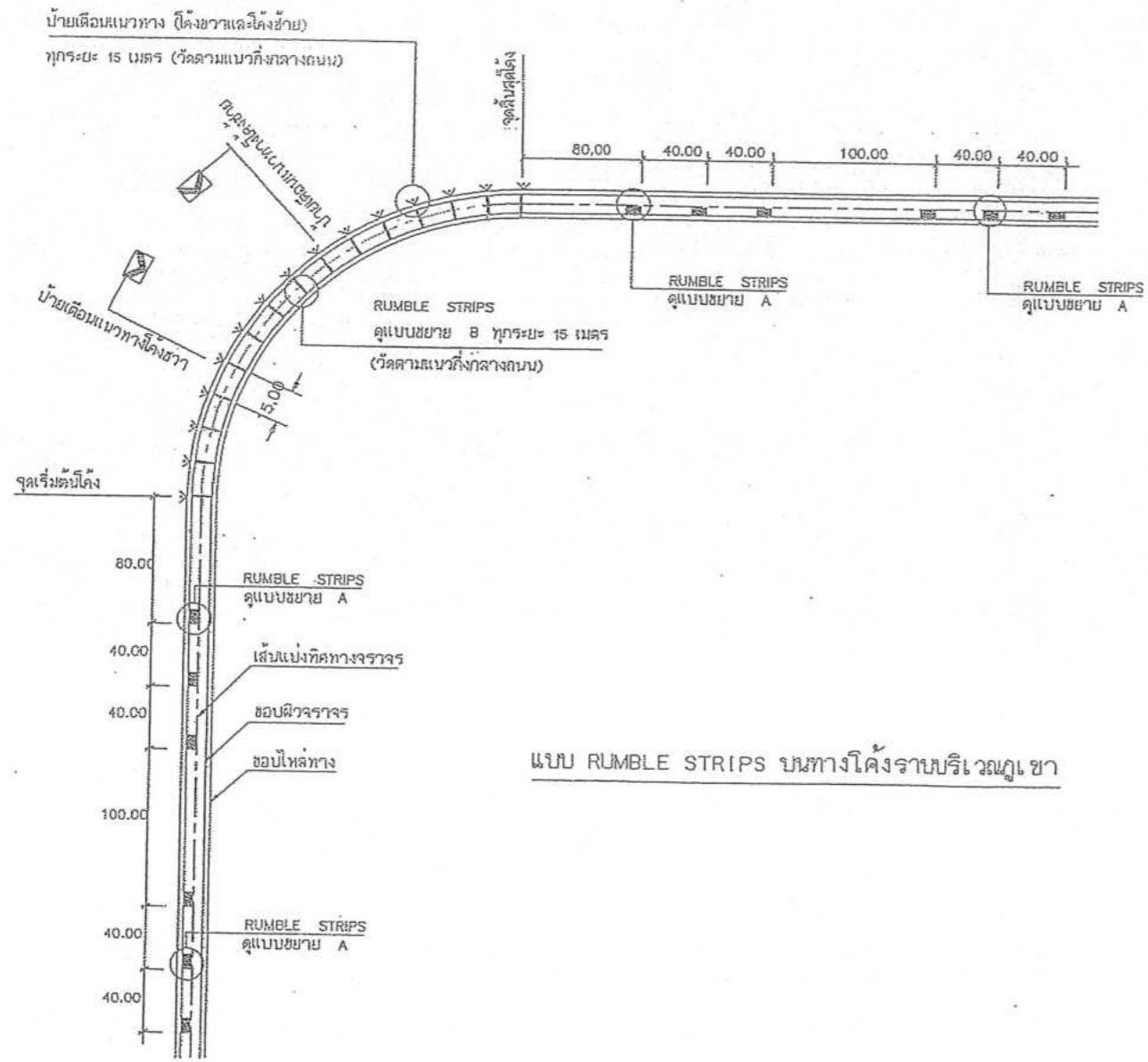

แบบ RUMBLE STRIPS บนทางโค้งราบบริเวณภูเขา

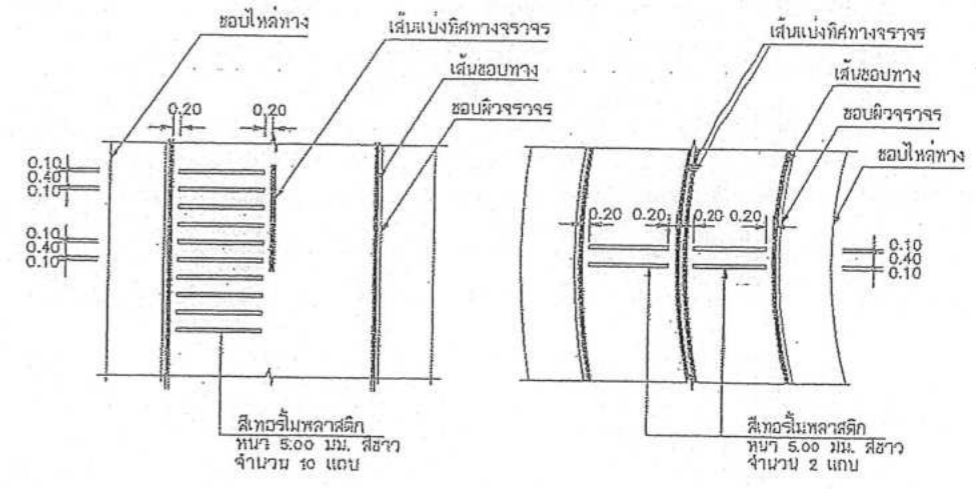

แบบขยาย A RUMBLE STRIPS

แบบขยาย B RUMBLE STRIPS

คณะกรรมการจัดทำแบบรูปรายการงานก่อสร้าง
 ตามคำสั่ง อศจ.สบ. ๒๓๖๕ / ๒๕๖๗
 ลงวันที่ ๑๓ ต.ค. ๒๕๖๗
 ลงทะเบียนเลขที่ ๒๒/๖๐

ประธานกรรมการ
 กรรมการ
 กรรมการ
 กรรมการ
 กรรมการ

- รายการประกอบแบบ
1. มิติต่างๆ มีหน่วยเป็น เมตร นอกจากจะระบุไว้เป็นอย่างอื่น
 2. รหัสคู่มือทำ RUMBLE STRIPS เป็นสี่เหลี่ยมพลาสติก สีขาว ตาม มอก. ๕๔๒
 3. ทางสายใดจะทำ RUMBLE STRIPS และ/หรือติดตั้งป้ายเตือนแนวทาง
 คู่มือแบบจะเป็นผู้กำหนดไว้ในแบบก่อสร้าง

แบบคู่ฉบับประกอบแบบกำหนดครุภัณฑ์

หมายเหตุ
 แบบ RUMBLE STRIPS ปรับปรุงจากแบบเลขที่-3-114/45 ของกรมทางหลวงชนบท

กรมทางหลวงชนบท	แบบมาตรฐานงานทาง สำหรับองค์ประกอบโครงสร้างท้องถิ่น
	RUMBLE STRIPS
แบบเลขที่ ทล-3-114	แผ่นที่ 56

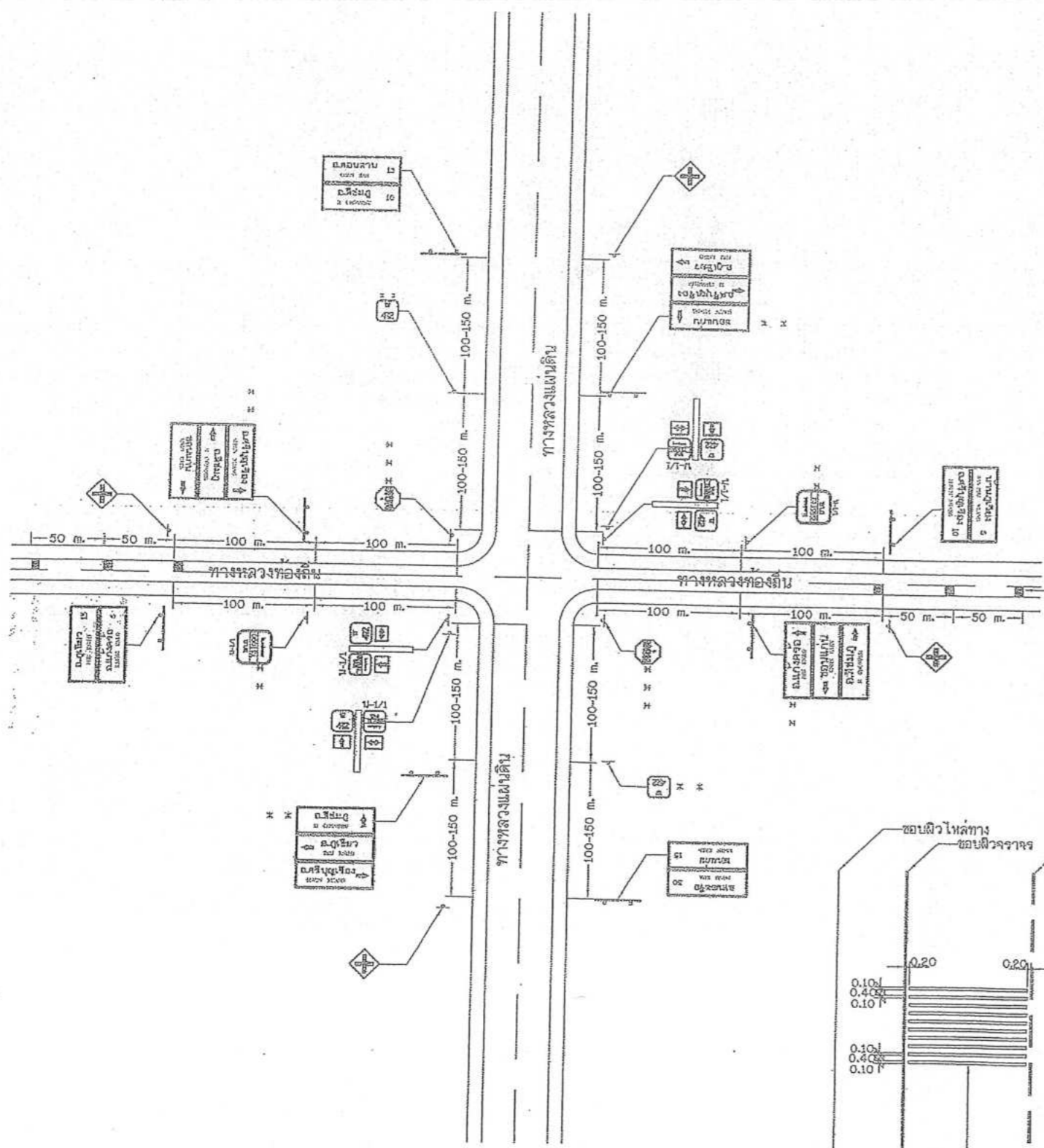

แสดงการติดตั้งป้ายจราจรบริเวณสี่แยก
(เชื่อมทางหลวงแผ่นดิน)

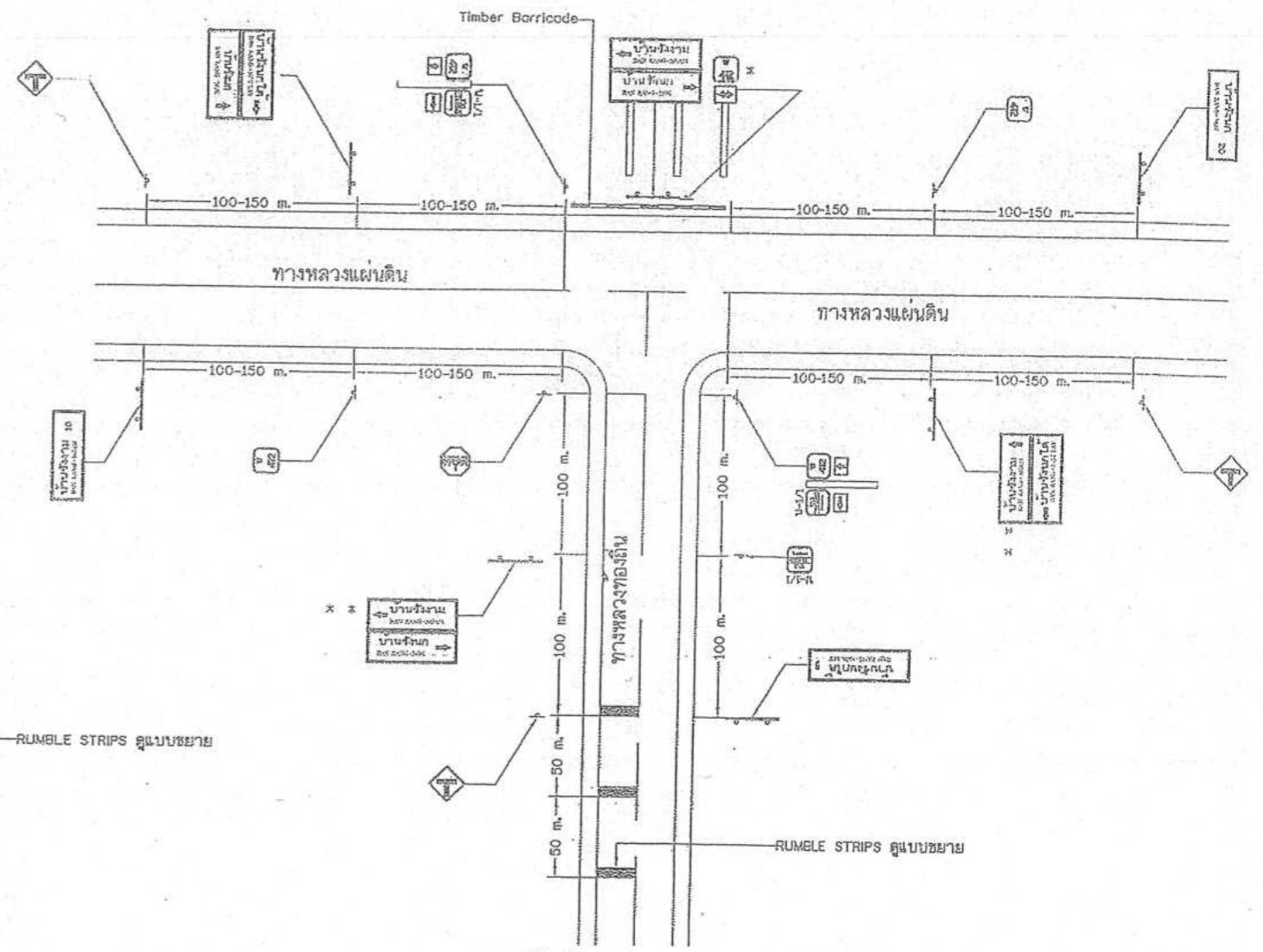

แสดงการติดตั้งป้ายจราจรบริเวณสามแยก
(เชื่อมทางหลวงแผ่นดิน)

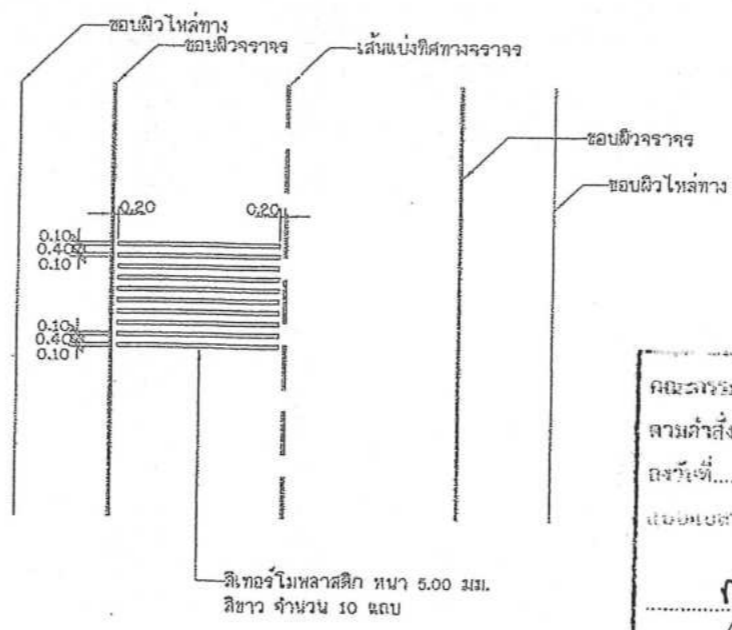

แบบขยาย RUMBLE STRIPS

- หมายเหตุ
1. = ทางหลวงที่มีหมายเลขเดียวกับให้ติดตั้งป้ายแนะนำทางคันขวาที่แยกด้านเดียวและป้ายระบุงทางให้เป็นป้าย
 2. = = ทางแยกที่มีช่องจราจรเปลี่ยนความเร็ว (SPEED CHANGE LANE) ให้ติดตั้งที่จุดเริ่มต้นหรือจุดสิ้นสุดของช่องจราจรดังกล่าว แต่ต้องไม่น้อยกว่า 100 เมตร จากทางแยก
 3. = = อาจติดตั้งป้ายให้ทาง แทนป้ายหยุดก็ได้
 4. วัสดุที่ใช้ทำ RUMBLE STRIPS เป็นสังกะสีไม่หลอมติด สีขาว ตาม มอก. 542
 5. ทางสายใดจะทำ RUMBLE STRIPS และ/หรือติดตั้งป้ายต่างๆ ออกแบบจะเป็นผู้กำหนดไว้ในแบบก่อสร้าง
 6. แผนการติดตั้งป้ายจราจรบริเวณทางแยกเชื่อมทางหลวงแผ่นดิน ปรับปรุงจากแบบเลขที่ ทพ-3-116(1)/46(แก้ไขครั้งที่ 1) ของกรมทางหลวงชนบท

คณะกรรมการจัดทำแบบบูรณาการงานก่อสร้าง
ตามคำสั่ง ออบ.สบ. 2965 / 2567
ลงวันที่ 14 พ.ย 2567
เลขที่ 36/66

ประธานกรรมการ
กรรมการ
กรรมการ
กรรมการ
กรรมการ

แบบคู่ฉบับประกอบแบบที่นครหลวง

	แบบมาตรฐานงานทาง สำหรับองค์การปกครองส่วนท้องถิ่น
	การติดตั้งป้ายจราจรบริเวณทางแยก (เชื่อมทางหลวงแผ่นดิน)
แบบเลขที่ ทพ-3-116 (1)	แผ่นที่ 58

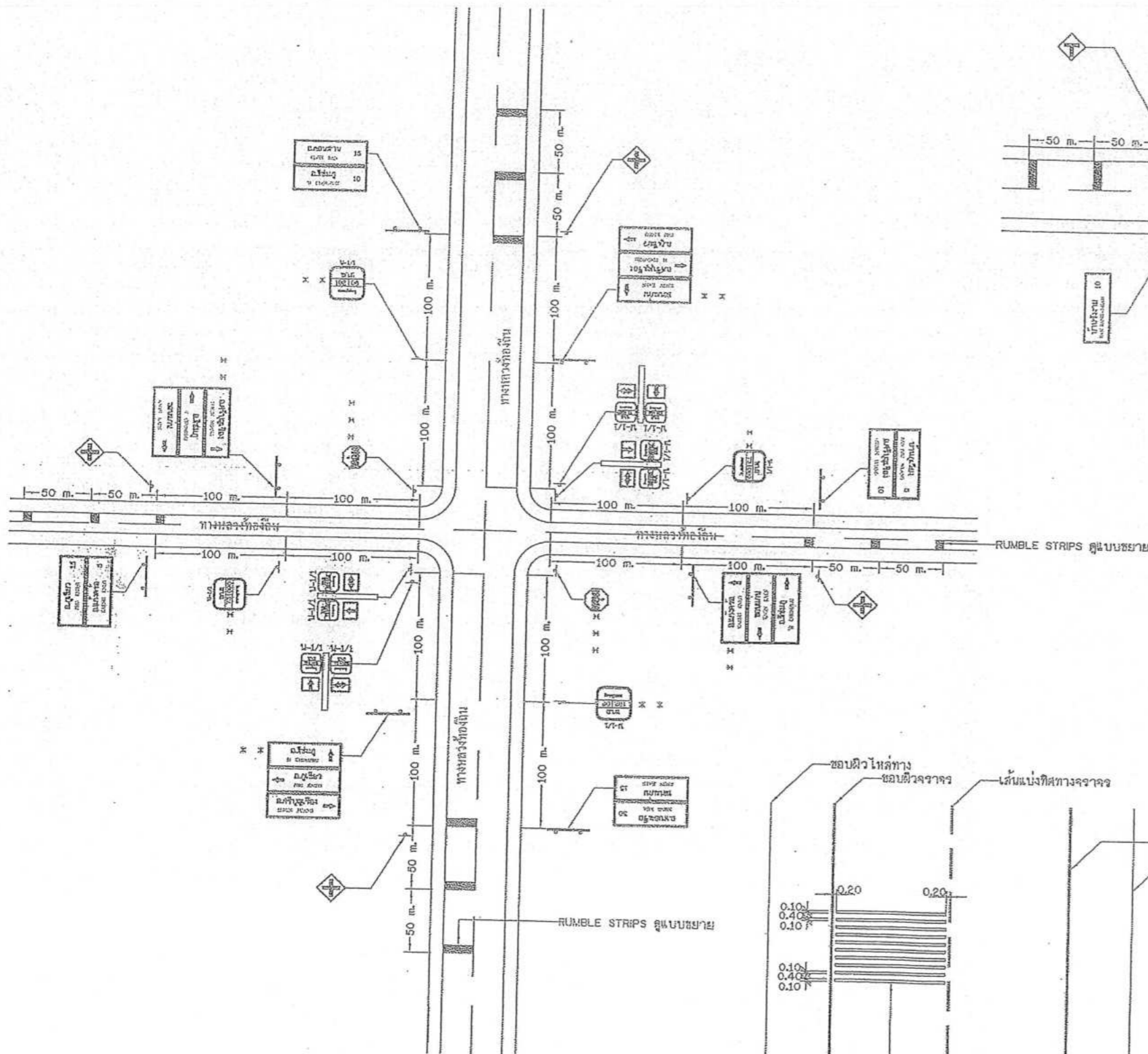

แสดงการติดตั้งป้ายจราจรบริเวณสี่แยก
(เชื่อมทางหลวงท้องถิ่น)

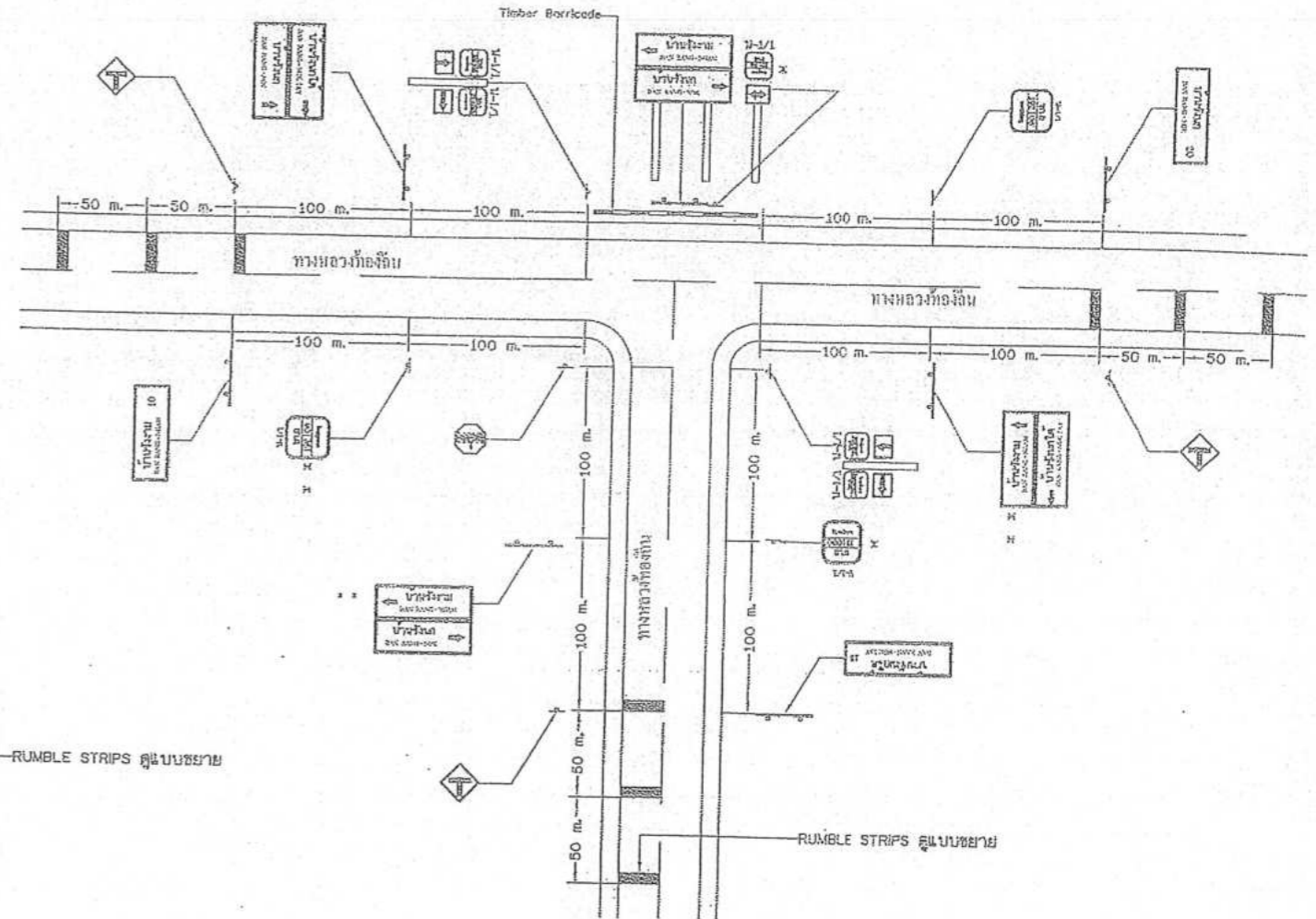

แสดงการติดตั้งป้ายจราจรบริเวณสามแยก
(เชื่อมทางหลวงท้องถิ่น)

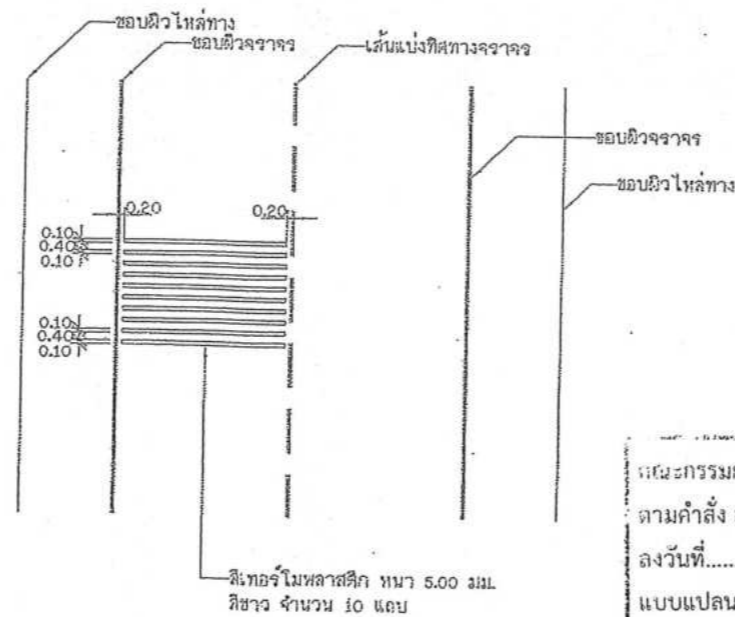

แบบขยาย RUMBLE STRIPS

หมายเหตุ

1. x ทางหลวงที่มีหมายเลขเดียวกันให้ติดตั้งป้ายแนะนำทางด้านขวาเพียงด้านเดียวและป้ายจะปูทางให้เป็นป้าย
2. x ทางแยกที่มีช่องจราจรเปลี่ยนความเร็ว (SPEED CHANGE LANE) ให้ติดตั้งที่จุดเริ่มต้นหรือจุดสิ้นสุดของช่องจราจรดังกล่าว แต่ต้องไม่น้อยกว่า 100 เมตร จากทางแยก
3. x x อาจติดตั้งป้ายให้ทาง แทนป้ายหยุดก็ได้
4. วัสดุที่ใช้ทำ RUMBLE STRIPS เป็นสิเทออร์โพลีเอสเตอร์ สีขาว ตาม มอก. 542
5. ทางสายใดจะทำ RUMBLE STRIPS และ/หรือติดตั้งป้ายต่างๆ ผู้ออกแบบจะเป็นผู้กำหนดไว้ในแบบก่อสร้าง
6. ถนนที่เชื่อมทางหลวงท้องถิ่น หมายถึง ถนนของ อบต. หรือถนนของหน่วยงานอื่น ยกเว้นถนนของกรมทางหลวง, ถนนของกรมทางหลวงชนบท และให้ปรับสัญลักษณ์ป้ายให้สอดคล้องกับหน่วยงานนั้นๆ

คณะกรรมการจัดทำแบบสรุปรายการงานก่อสร้าง
ตามคำสั่ง อบจ.สบ. 2065 / 2567
ลงวันที่ 14 พ.ย 2567
แบบแปลนเลขที่ 36/66

ประธานกรร.
กรรการ
กรรการ
กรรการ

 กรมทางหลวงชนบท	แบบมาตรฐานงานทาง สำหรับองค์การปกครองส่วนท้องถิ่น
	การติดตั้งป้ายจราจรบริเวณทางแยก (เชื่อมทางหลวงท้องถิ่น)
แบบเลขที่ ทด-3-116 (3)	แผ่นที่ 60

แท่งสีเงินประกอบกำกับทิศทางจราจร

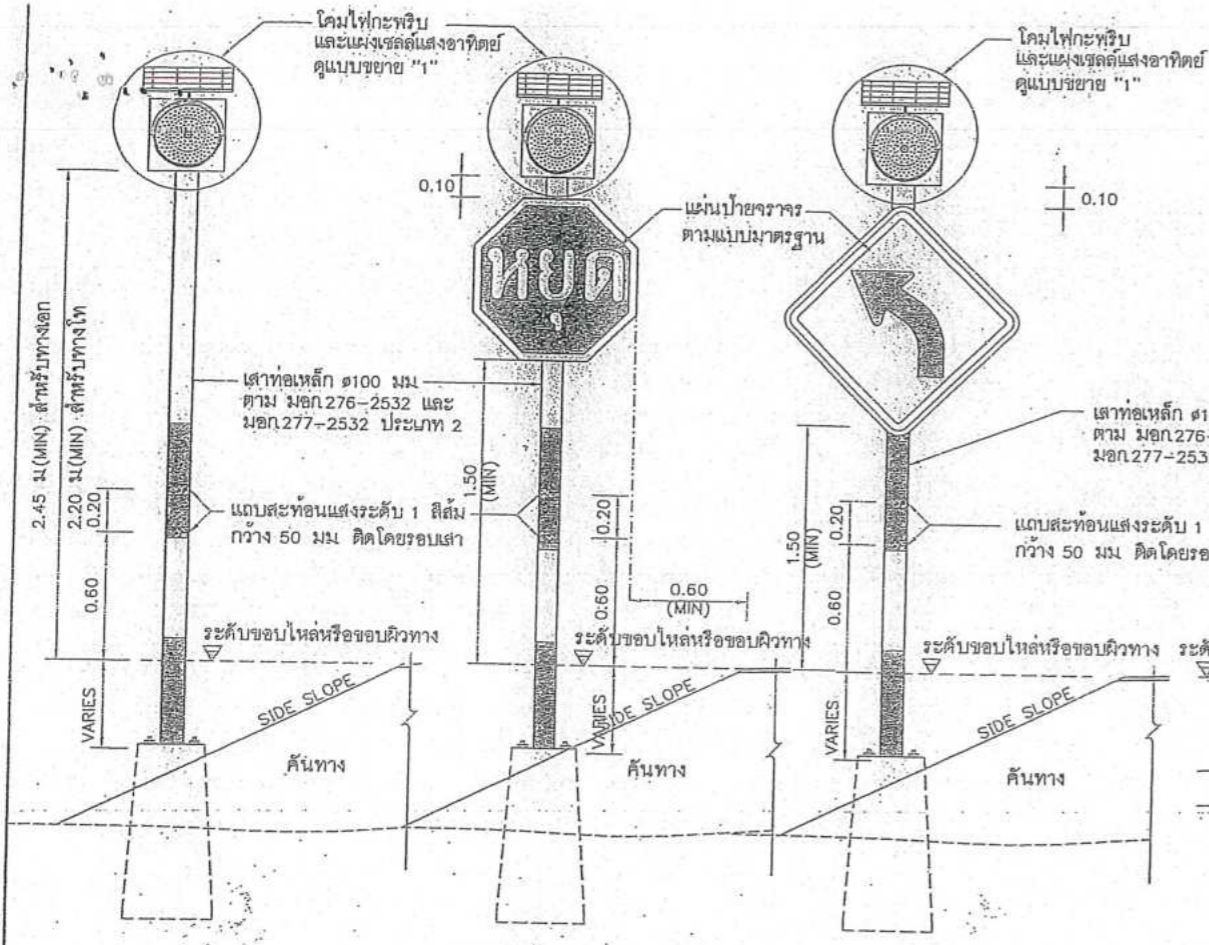

โคมไฟกะพริบ และแผงเซลล์แสงอาทิตย์ ดูแบบขยาย "1"

ไฟกะพริบ

รูปด้านหน้า ไฟกะพริบร่วมกับป้ายจราจร แสดงกรวดติดตั้งสัญญาณไฟกะพริบอย่างเดียวหรือร่วมกับป้ายบังคับหรือป้ายเตือน (เสาเหล็ก) ไม่แสดงมาตราส่วน

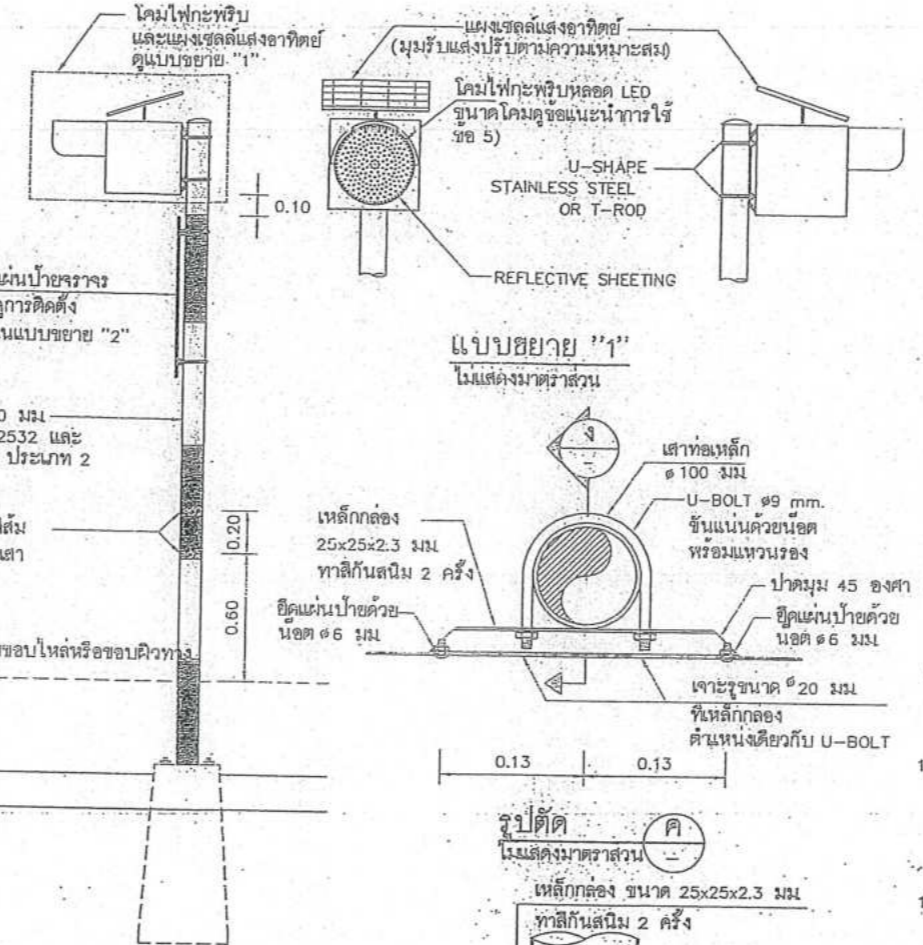

โคมไฟกะพริบ และแผงเซลล์แสงอาทิตย์ ดูแบบขยาย "1"

แบบขยาย "1" ไม่แสดงมาตราส่วน

รูปตัด ไม่แสดงมาตราส่วน

รูปตัด ไม่แสดงมาตราส่วน

รูปตัด ไม่แสดงมาตราส่วน

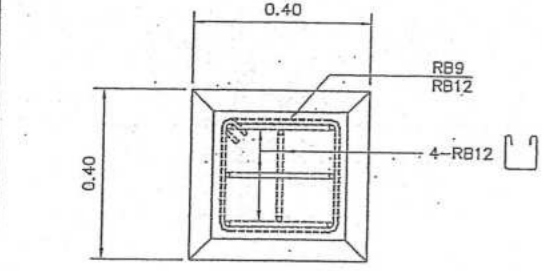

รูปตัด NOT TO SCALE

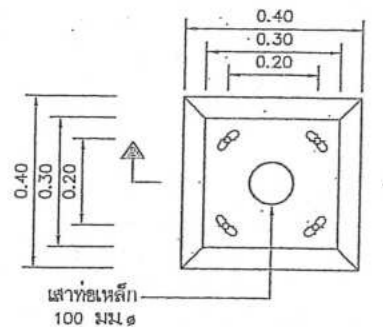

แปลน

แบบขยายฐานจาก ไม่แสดงมาตราส่วน

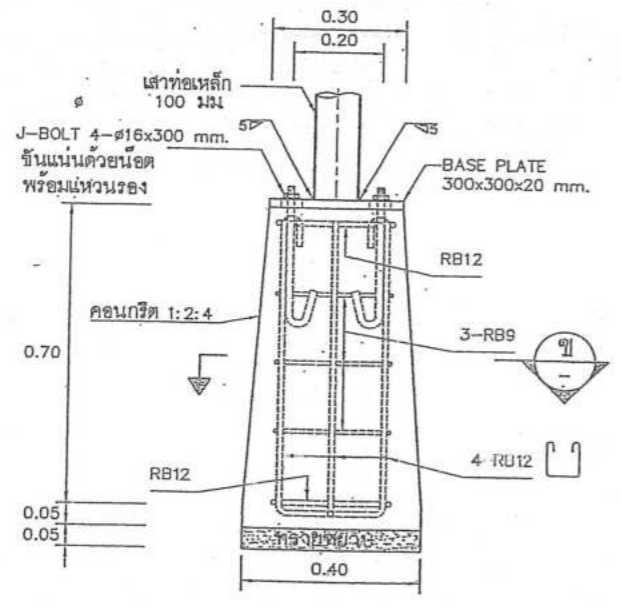

รูปตัด ไม่แสดงมาตราส่วน

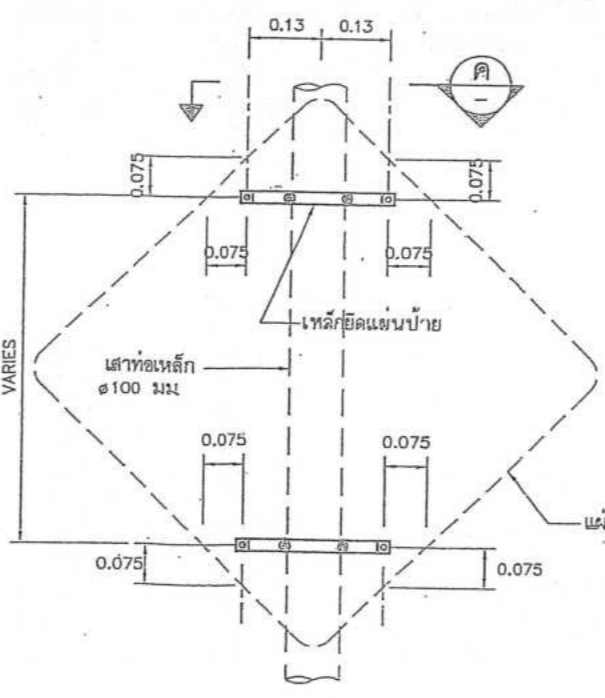

แบบขยาย "2" ไม่แสดงมาตราส่วน

ข้อกำหนดทั่วไปของสัญญาณไฟกะพริบ

- 1. มิติต่างๆ มีหน่วยเป็นเมตร นอกจากจะระบุไว้เป็นอย่างอื่น
2. ระยะการติดตั้งป้ายบังคับ ป้ายเตือน รายละเอียดการยึดแนบป้าย ตามแบบร่างที่ 99-114 ถึง 99-115
3. เลนส์ของโคมไฟกะพริบ มีขนาด 8300 มม ทำจากวัสดุโพลีคาร์บอเนตโปร่งแสงหรือวัสดุอะคริลิกโปร่งแสง ทนความร้อนสูง ไม่แตกง่าย และไม่เปื้อนอินทราซไวท์อัลตราไวท์
4. หลอดเป็นหลอด LEDs ชนิดที่ใช้สำหรับงานสัญญาณจราจร สีเหลือง หรือสีแดง จัดวางในตำแหน่งที่เหมาะสมกับการใช้งาน โดยมีจำนวนหลอด LEDs ไม่น้อยกว่า 120 หลอด และมีความเข้มส่องสว่างโดยรวมของดวงโคมไม่น้อยกว่า 660,000 mcd.
5. รูปแบบตัวโคมไฟสามารถปรับเปลี่ยนได้ตามมาตรฐานของผู้ผลิต แต่ต้องได้รับความเห็นชอบจากกรมฯ และต้องมีการบันทึกการประกอบกับดวงโคมเพื่อไปยังแสงแดดในเวลากลางวันและสำหรับรวมแสงในเวลากลางคืน
6. การกะพริบของหลอด LEDs ต้องกะพริบเป็นจังหวะเดียวกันทุกหลอด และสามารถปรับตั้งจังหวะการกะพริบไม่น้อยกว่า 40 ครั้ง/นาที แต่ไม่เกิน 80 ครั้ง/นาที อายุการใช้งานของหลอดไม่น้อยกว่า 100,000 ชม.
7. แหล่งพลังงานเป็นแบบแผงเซลล์แสงอาทิตย์ ผลิตจากวัสดุ MONO-CRYSTAL SILICON สามารถผลิตพลังงานได้ไม่น้อยกว่า 10 วัตต์ รูปแบบแผงเซลล์แสงอาทิตย์และรูปแบบการติดตั้งแผงเซลล์ฯ สามารถปรับเปลี่ยนได้ตามมาตรฐานผู้ผลิต โดยต้องสามารถปรับทิศทางเพื่อรับแสงอาทิตย์ได้รอบด้าน ผู้รับจ้างต้องแสดงเอกสารที่แสดงการซื้อหรือการได้มาซึ่งเซลล์แสงอาทิตย์ ซึ่งออกโดยโรงงานหรือผู้ผลิต หรือผู้แทนจำหน่าย ให้กรมฯพิจารณาอนุมัติ
8. อุปกรณ์เก็บพลังงานเป็นแบบตะกั่วแบบ SEALED LEAD ACID หรือมาตรฐานอื่นที่เทียบเท่า มีค่าความต่างศักย์ไม่น้อยกว่า 12 โวลต์ ความจุ 12 AMPERE-HOUR โดยสามารถสำรองไฟได้ไม่น้อยกว่า 48 ชั่วโมงขณะที่ไม่สิ้นแสงอาทิตย์ส่อง
9. เสาเป็นเสาเหล็กกลมรูปสี่เหลี่ยม (GALVANIZED STEEL PIPE) ขนาดไม่เล็กกว่า 100 มม. หนาไม่น้อยกว่า 2 มม. ทาสีกันสนิมอย่างน้อย 2 ครั้ง เสาทาสีกันสนิมขาว เป็นช่วงๆละ 0.50 ม. อีกอย่างน้อย 2 ครั้งตลอดความยาวพร้อมที่ยึดแถบสะท้อนแสงระดับ 1 สีส้ม จำนวน 2 แถบ ขนาดกว้างแถบละ 50 มม. รอบเสา
10. ผู้รับจ้างจะต้องประกันคุณภาพของหลอดไฟสัญญาณและอุปกรณ์ที่ใช้ในการติดตั้งอื่น ๆ มีกำหนด 24 เดือน นับแต่วันที่กรมฯตรวจรับการติดตั้งไฟสัญญาณจนงวดสุดท้ายเสร็จเรียบร้อยแล้ว ถ้าปรากฏว่าหลอดไฟสัญญาณหรือส่วนที่ติดตั้งชำรุดเสียหายในระยะเวลาประกัน ผู้รับจ้างต้องดำเนินการเปลี่ยนซ่อมแซมให้เสร็จเรียบร้อยตามสภาพเดิมภายใน 48 ชั่วโมงนับจากเวลาที่รับแจ้งจากกรมฯ ผู้รับจ้างเป็นผู้ออกค่าใช้จ่ายในการนี้แต่เพียงผู้เดียว
11. ในการรับประกันคุณภาพของหลอดไฟสัญญาณตามข้อ 10. ผู้รับจ้างจะต้องส่งมอบหลอดไฟสัญญาณสำรองไว้ให้ที่แขวงทางหลวงชนบท จำนวนไม่น้อยกว่า 10 หลอดต่อการติดตั้งโคมไฟ 1 ดวง เพื่อไปเปลี่ยนได้โดยทันทีเมื่อหลอดไฟชำรุด และผู้รับจ้างไม่อาจทราบเปลี่ยนได้ตามที่กรมฯ แจ้งไป
12. ผู้รับจ้างจะต้องนำหลอดไฟสัญญาณมาส่งมอบเพิ่มเติมให้กับสำนักงานทางหลวงชนบทจังหวัดตามจำนวนที่ได้ใช้เปลี่ยนแทนหลอดที่ชำรุดตามข้อ 11 เพื่อให้มีจำนวนหลอดไฟสำรองไว้ดังเดิม

ข้อแนะนำการใช้

- 1. การติดตั้งสัญญาณไฟกะพริบสีเหลือง และสัญญาณไฟกะพริบสีแดง ใช้ติดตั้งบริเวณทางแยกที่อันตรายในการขับชิดผ่านทางแยก โดยสัญญาณไฟกะพริบสีเหลืองจะติดตั้งสำหรับเตือนรถบนทางออก ส่วนสัญญาณไฟกะพริบสีแดงจะติดตั้งสำหรับเตือนรถบนทางเข้า
2. การติดตั้งสัญญาณไฟกะพริบสีแดง ร่วมกับป้ายหยุด จะติดตั้งบริเวณทางแยกที่อันตราย หรือไม่สามารถมองเห็นป้ายหยุดที่ติดตั้งได้ โดยมีวัตถุประสงค์เพื่อเน้นให้ผู้ขับขี่สนใจป้ายหยุด
3. การติดตั้งสัญญาณไฟกะพริบสีเหลือง ร่วมกับป้ายเตือน จะติดตั้งบริเวณช่วงที่ต้องการลดความเร็วและผ่านทางเดินรถนั้นด้วยความระมัดระวัง โดยมีวัตถุประสงค์เพื่อเน้นให้ผู้ขับขี่สนใจป้ายเตือน
4. การติดตั้งสัญญาณไฟกะพริบบนเสาเหล็ก ควรติดตั้งบนถนนในเขตชุมชน ทั้งนี้ผู้ออกแบบจะเป็นผู้กำหนดลงในแบบก่อสร้างแต่ละสายทาง
5. ผู้รับจ้างสามารถเลือกใช้รูปแบบการติดตั้งเสาเหล็กตั้งในฐานรากคอนกรีตสี่เหลี่ยม รูปแปดเหลี่ยม หรือฐานรากคอนกรีตก็ได้
6. บริเวณที่มีการติดตั้งสัญญาณไฟกะพริบร่วมกับป้ายจราจร ผู้ออกแบบจะกำหนดไว้ในแบบก่อสร้างแต่ละสายทาง

หมายเหตุ

แบบมาตรฐานแนบนี้ คัดลอกจากแบบมาตรฐาน ข้อกำหนดทั่วไปและสัญลักษณ์ ของงานไฟฟ้าแสงสว่าง ของมณฑลฉียงตงที่ปรึกษา โครงสร้างตัวออกแบบ โครงสร้างตัวระดับบนถนนสายแยก พท. ชม 3029-แยกทพ ร่ม 4039 บริเวณจุดตัด ทล.212 และจุดตัด ทล.1014 อ.สันกำแพง จ.เชียงใหม่ แบบร่างที่ พท-101/60

กรมฯ ... 29/6/2567 ... 14 ก.ย 2567 ... 26/64

กรมทางหลวงชนบท สำนักสำรวจและออกแบบ	
แบบมาตรฐาน	
ข้อกำหนดทั่วไปและสัญลักษณ์ ของงานสัญญาณไฟกะพริบ (เสาเหล็ก)	
เขียนแบบ	ผู้สำรวจ
ตรวจ	อนุมัติ
แปลน	
หน้า 112	แบบร่างที่ พท-101/61

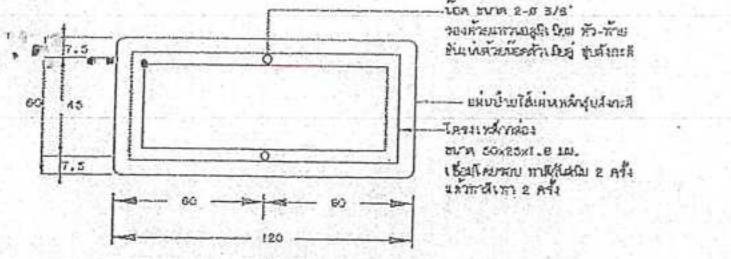

แสดงการยึดโครงป้ายโครงการ น-1

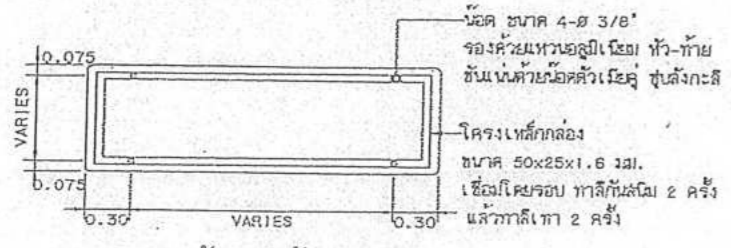

รายละเอียดด้านหลังป้าย น-2 และ น-3

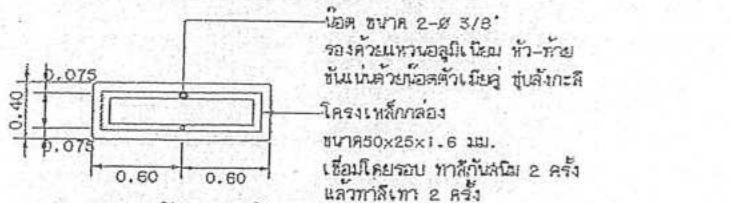

รายละเอียดด้านหลังป้าย น-4

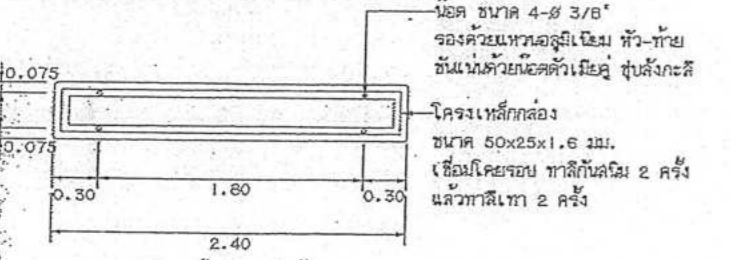

รายละเอียดด้านหลังป้าย น-5

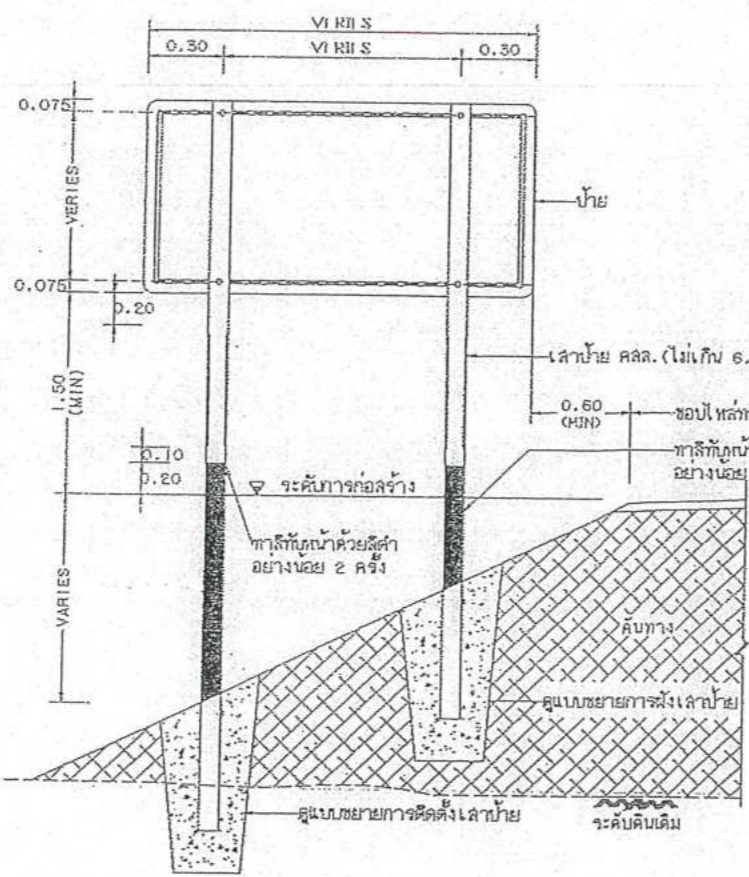

แสดงการปักเสาป้ายแนะนำ น-2 น-3 และ น-5

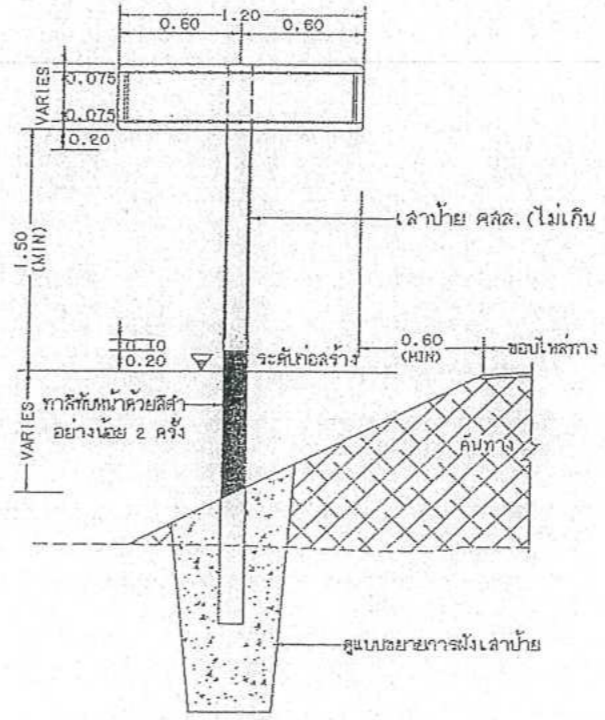

แสดงการปักเสาป้ายแนะนำ น-1 และ น-4

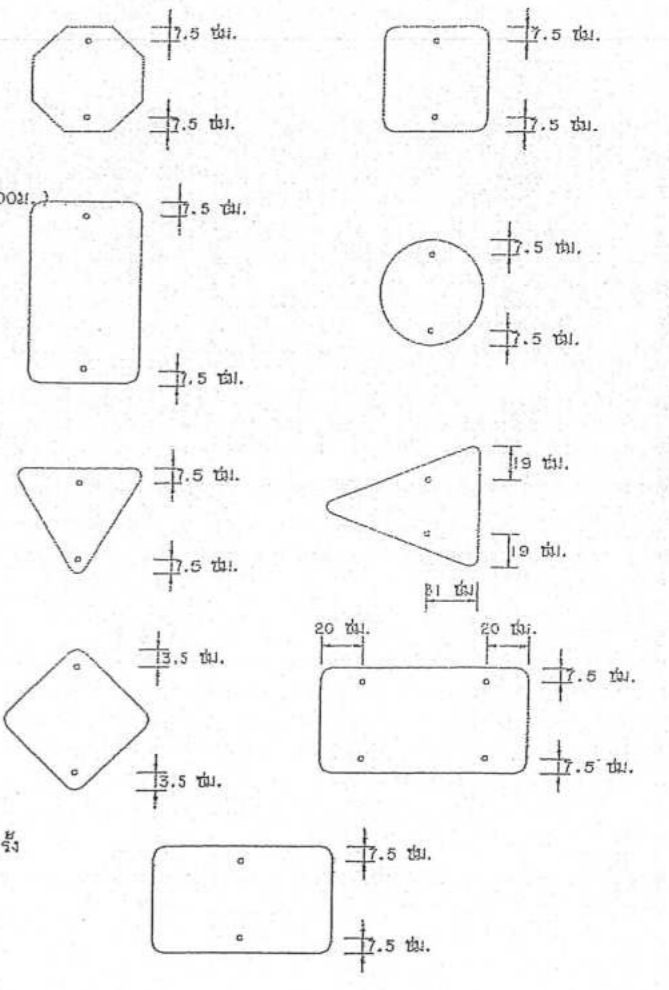

แสดงตำแหน่งการติดตั้งแผ่นป้ายบังคับ ป้ายเตือน

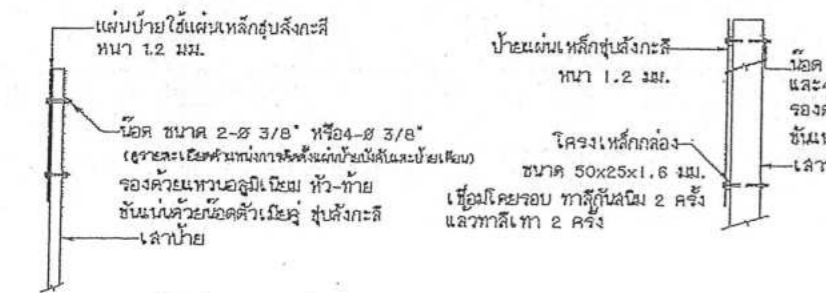

แสดงการติดตั้งป้ายบังคับ, ป้ายเตือน

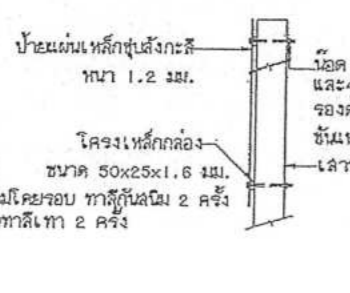

แสดงการติดตั้งป้ายแนะนำ

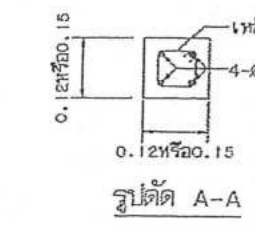

รูปตัด A-A

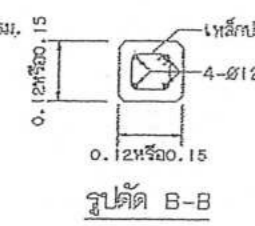

รูปตัด B-B

รูปตัดเสาป้าย

- หมายเหตุ**
1. เสาขนาด 0.12x0.12 ม. ไปใช้กับเสาเดี่ยวและเสาคู่ใช้ยอดหนึ่งหรือสองป้ายไม่เกิน 2 ตร.ม. และ 4 ตร.ม. ตามลำดับหากมีพื้นที่ป้ายมากกว่าที่ระบุให้ใช้เสาขนาด 0.15x0.15 ม.
 2. กว้างเสาป้าย ใช้ประจำ กค. 2
 3. แผนการติดตั้งป้ายจราจร (แบบป้ายเดี่ยว) ปรับปรุงจากแบบ: ศททช. -3-108(1)/46 ของกรมทางหลวงชนบท

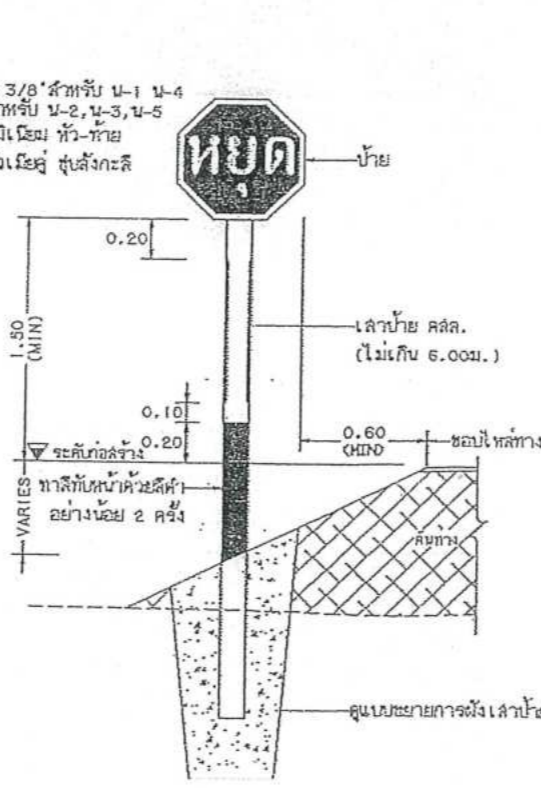

แสดงการปักเสาป้ายบังคับและป้ายเตือน

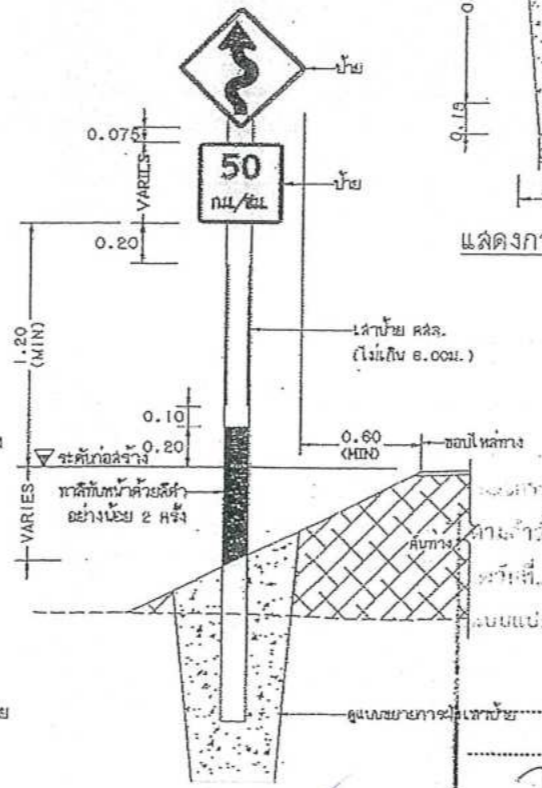

แสดงการฝังเสาป้าย

กรมการจราจร (แบบป้ายเดี่ยว)

วันที่: 14 พ.ย 2567

เลขที่: 86/66

ประธานกรรมการ: [Signature]

กรรมการ: [Signature]

กรรมการ: [Signature]

กรรมการ: [Signature]

กรมการจราจร	แบบมาตรฐานงานทาง
	สำหรับองค์การปกครองส่วนท้องถิ่น
การติดตั้งป้ายจราจร (แบบป้ายเดี่ยว)	
แบบเลขที่ กอ-3-108	แผ่นที่ 47

แบบคู่แบบประกอบกำกับนคราจากถนน

ข้อกำหนดการติดตั้งจราจรด้วยสีจราจร (Traffic Point) และวัสดุเทอร์โมพลาสติก (Thermoplastic) ให้ดำเนินการดังต่อไปนี้

1. วิธีดำเนินการจัดทำ

- 1.1 การเตรียมผิวทาง : ผิวทางจราจรที่ทำทางตีเส้นหรือเครื่องหมายจราจรต้องสะอาดและแห้ง ต้องไม่ทำบนผิวทางที่สกปรก มีฝุ่นจับ หรือสิ่งแปลกปลอมเช่นโคล และไม่ลงทับไปบนวัสดุจราจรเดิมที่ชำรุด การคงวัสดุรองพื้น ต้องใช้วิธีทันเพื่อให้วัสดุติดแน่นกับผิวจราจรสม่ำเสมอ โดยไม่ก่อให้เกิดการแยกตัวและเปลี่ยนสีเดิม สารวัสดุรองพื้นดังกล่าวต้องสอดคล้องกับผิวจราจรที่จะทำงาน รวมทั้งปริมาณจะต้องเหมาะสม ทั้งนี้ต้องได้รับความเห็นชอบจากผู้ว่าจ้างก่อน ในกรณีที่เครื่องหมายจราจรเดิมไม่อยู่ในแนวหรือรูปแบบที่ถูกต้องกับเครื่องหมายจราจรที่จะทำขึ้นใหม่ ผู้รับจ้างมีหน้าที่รับผิดชอบในการลบเครื่องหมายจราจรเดิมออกโดยใช้เครื่องจักรกล
- 1.2 ในกรณีที่ตีเส้นจราจรหรือเครื่องหมายจราจรบนผิวทางที่ก่อสร้างใหม่ให้ดำเนินการภายหลังการก่อสร้างผิวทางแล้วเสร็จไม่น้อยกว่า 1 สัปดาห์
- 1.3 การเตรียมวัสดุเทอร์โมพลาสติก : เพื่อป้องกันมิให้สีติดเทียนหรือเกิดการแตกประของเทอร์โมพลาสติกเนื่องจากในความร้อนสูงเกินกว่าผู้ผลิตกำหนดไว้ ต้องใช้วัสดุเทอร์โมพลาสติกให้เพียงพอกับความร้อนในเตาต้มที่มีการควบคุมอุณหภูมิและจะต้องไม่ให้ความร้อนสูงกว่าที่ผู้ผลิตกำหนดไว้ไม่ว่าขณะใดๆ เมื่อวัสดุเหลวแล้วจะต้องรีบใช้ทันทีห้ามมิให้นำวัสดุเทอร์โมพลาสติกที่หลอมเหลวอยู่นานเกิน 6 ชั่วโมงมาใช้งาน
- 1.4 การเตรียมเครื่องมือ : ต้องใช้เครื่องมือ เครื่องจักรกล และอุปกรณ์ต่างๆ ตามลักษณะของวัสดุที่ใช้ทำงาน ปริมาณของวัสดุต้องอยู่ในกรอบขอบข่ายที่ผู้ผลิตกำหนดไว้หากมีการทำมากกว่าหนึ่งชิ้นขึ้นไปต้องรอให้ชิ้นแรกแห้งเสียก่อน

2. ข้อกำหนดคุณสมบัติ

- 2.1 สีจราจร (Traffic Point) หมายถึง สีจราจรที่ใช้ในการจัดทำเครื่องหมายจราจรโดยวิธีทัน เป็นผลิตภัณฑ์ที่ทำในประเทศไทย ซึ่งแสดงเครื่องหมายมาตรฐานผลิตภัณฑ์อุตสาหกรรม มอก 415 สีจราจร ชนิดที่ 2
- 2.2 วัสดุเทอร์โมพลาสติก (Thermoplastic) หมายถึง วัสดุเทอร์โมพลาสติกที่ใช้ในการจัดทำเครื่องหมายจราจรโดยวิธีทัน ริด หรือปาดลาก เป็นผลิตภัณฑ์ที่ทำในประเทศไทย ซึ่งแสดงเครื่องหมายมาตรฐานผลิตภัณฑ์อุตสาหกรรม มอก 542 วัสดุเทอร์โมพลาสติก ระดับที่ 1 ซึ่งมีคุณสมบัติและอัตราส่วนของลูกแก้วในส่วนผสมไม่น้อยกว่า 20% โดยน้ำหนักรวมทั้งใช้โรยบนเส้นเทอร์โมพลาสติก สะท้อนแสงในอัตราส่วน 400-500 กรัมต่อตารางเมตร
- 2.3 ลูกแก้ว (Glass Beads) ที่ใช้กับวัสดุทำเครื่องหมายจราจรบนผิวทางเพื่อให้เกิดการสะท้อนแสงเป็นผลิตภัณฑ์ที่ทำในประเทศไทยซึ่งแสดงเครื่องหมายมาตรฐานผลิตภัณฑ์อุตสาหกรรม มอก 543 วัสดุที่ผลิตกันซ์
- 2.4 วัสดุรองพื้น (Tack Coat หรือ Primer) เป็นน้ำยาเคมีใช้ทบนผิวทางก่อนทำเครื่องหมายจราจรเพื่อช่วยในการยึดเกาะระหว่างวัสดุทำเครื่องหมายจราจรกับผิวทาง มีคุณสมบัติตามที่ผู้ผลิตวัสดุเทอร์โมพลาสติกกำหนด

3. การตรวจวัดคุณลักษณะเครื่องหมายจราจร

3.1 ความหนา

ในระหว่างการปฏิบัติงานให้มีการตรวจวัดความหนาของเครื่องหมายจราจรในปริมาณงานไม่เกิน 100 ตารางเมตร อย่างน้อย 3 ค่า ต่อ 1 ครั้ง โดยให้แผ่นโลหะเรียบวางรับในแนวที่เครื่องตีเส้นจะผ่าน เมื่อพื้นริศนหรือปาดลากวัสดุไปบนแผ่นโลหะนั้นแล้ว ให้นำมาวัดความหนาของเครื่องหมายจราจรดังนี้

- (1) สีจราจร (Traffic Point) ความหนาของเส้นจราจรและเครื่องหมายจราจรเมื่อแห้งต้องมีความหนาไม่น้อยกว่า 0.2 มิลลิเมตร
- (2) วัสดุเทอร์โมพลาสติก (Thermoplastic) ความหนาของเส้นจราจรและเครื่องหมายจราจรเมื่อแห้งต้องมีความหนาไม่น้อยกว่า 3.0 มิลลิเมตร หรือไม่น้อยกว่าที่กำหนดไว้ในแบบ

3.2 ค่าแฟคเตอร์การสะท้อนแสง (Reflectance หรือ Luminance Factor)

ในระหว่างการปฏิบัติงานให้มีการตรวจวัดค่าการสะท้อนแสงของเครื่องหมายจราจรในปริมาณงานไม่น้อยกว่า 10 ตันแห่ง แต่ละตำแหน่งอย่างน้อย 3 ค่า และในทุกช่วงเวลา 1 ชั่วโมง ให้ตรวจสอบมาตรฐานเครื่องมือ (Standardization) และปรับค่าให้ถูกต้อง

ตารางที่ 1 แสดงเกณฑ์กำหนดคุณลักษณะเครื่องหมายจราจร

รายการที่กำหนด	สีจราจร	วัสดุเทอร์โมพลาสติก
1. วัสดุ 1.1 ข้อกำหนด 1.2 การใช้งาน	มอก 415-2541 ชนิดที่ 2	มอก 542-2530 ระดับที่ 1
2. ตรวจสอบคุณลักษณะขณะทำงาน 2.1 ความหนา เมื่อแห้ง, มิลลิเมตร ทัน วัสดุหรือปาดลาก 2.2 อัตราการโรยลูกแก้ว (โรยจากเครื่อง) กรัม/ตร.ม	≥ 0.2 - ≥ 400	≥ 3.0 ≥ 3.0 ≥ 400
3. ตรวจสอบคุณลักษณะเมื่อตีเสร็จทันที (ตรวจรับงาน) 3.1 ความหนาเมื่อแห้ง, มิลลิเมตร 3.2 การมองเห็นในเวลากลางคืน 3.2.1 การสะท้อนแสง (Retroreflectivity), $\text{mcd.lx}^{-1} \cdot \text{m}^{-2}$ สีขาว สีเหลือง	≥ 0.2 ≥ 300 ≥ 200	≥ 3.0 ≥ 300 ≥ 200
4. ตรวจสอบคุณลักษณะหลังใช้งาน (ระยะเวลาประกัน) 4.1 การมองเห็นในเวลากลางคืน 4.1.1 การสะท้อนแสง (Retroreflectivity), $\text{mcd.lx}^{-1} \cdot \text{m}^{-2}$ สีขาว สีเหลือง	6 เดือน 1 ครั้ง 12 เดือน 1 ครั้ง ≥ 150 ≥ 100	12 เดือน 1 ครั้ง 24 เดือน 1 ครั้ง ≥ 150 ≥ 100
5. ระยะเวลาประกัน	12 เดือน	24 เดือน

คณะกรรมการจัดทำแบบบูรณาการงานก่อสร้าง
คำสั่ง ออ.สข. 2966 / 2567
วันที่ 14 พ.ย 2567
เลขที่ 36/66
ประธานกรรมการ
กรรมการ
กรรมการ
กรรมการ
กรรมการ

แบบคู่ฉบับประกอบกฏกำหนดครุฑกลาง

	แบบมาตรฐานงานทาง สำหรับองค์กรปกครองส่วนท้องถิ่น
เครื่องหมายจราจรบนผิวทาง (ข้อกำหนดการก่อสร้าง)	
แบบเลขที่ ทธ-3-110 (4)	หน้าที่ 52

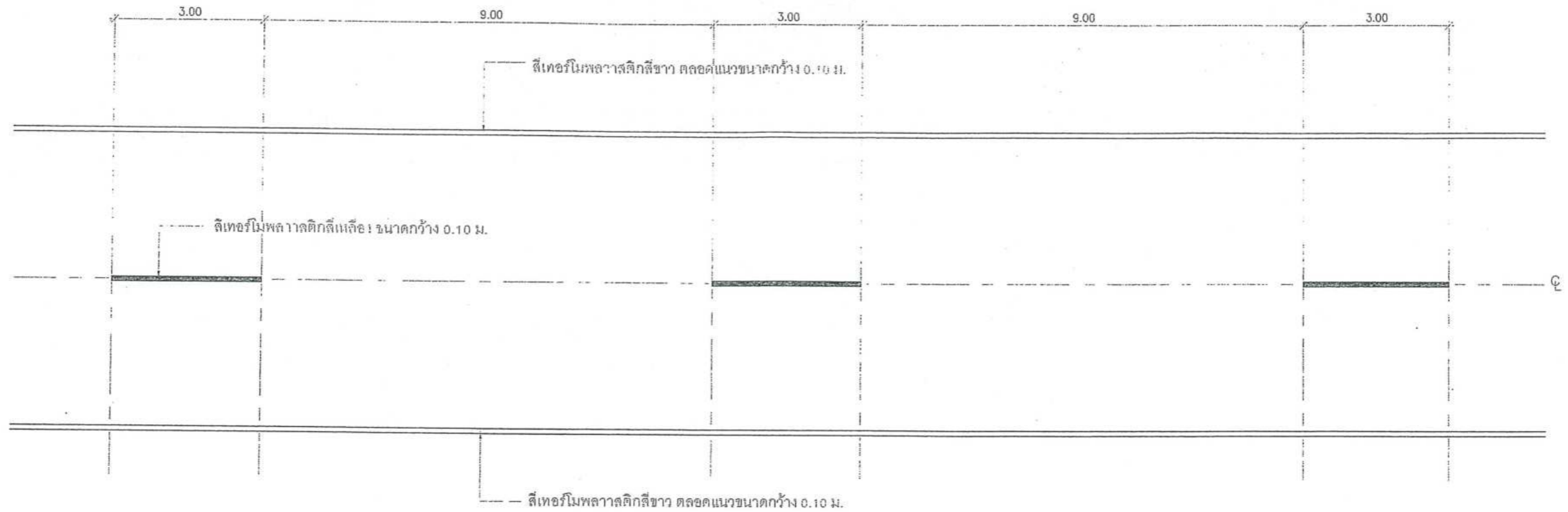

รายการประกอบแบบตีเส้นผิวจราจร

1. เส้นแบ่งทิศทางจราจร ใช้เส้นสีเหลืองขนาดกว้าง 10 ซม. ตีเส้นที่กึ่งกลางผิวจราจรเส้นปะเป็นเส้นสีเหลือง แบ่งทิศทางของจราจรบนสายทาง 2 ช่องจราจรในบริเวณที่ย่อมให้รถแซงขึ้นหน้ากันได้สองทิศทาง ขนาดความยาวและการเว้นช่องของเส้นปะกำหนดไว้ดังนี้
 - นอกเขตชุมชน เส้นยาว 3.00 ม. เว้นช่อง 9.00 ม.
 - ในเขตชุมชนเป็นยาว 1.00 ม. เว้นช่อง 3.00 ม.
 - เส้นทึบเดียวเป็นเส้นสีเหลืองใช้เป็นเส้นแบ่งทิศทางจราจรในบริเวณที่ห้ามแซง
2. เส้นขอบทางให้ใช้เส้นทึบสีขาว กว้าง 10 ซม. ทั้ง 2 ข้าง ตลอดแนว

คณะกรรมการจัดทำแบบรูปรายการงานก่อสร้าง
ตามคำสั่ง อบจ.สบ. ๑๐๖๖ / ๑๒๖๗
ลงวันที่ 14 พ.ย ๒๕๖๗
แบบแปลนเลขที่ ๒๖.1๖๒
 ประธานกรรมการ
 กรรมการ
 กรรมการ
 กรรมการ
 กรรมการ

นาง.สุณิษา ประกอบการ กัททาเทศา

