



ประกาศองค์การบริหารส่วนจังหวัดสระบุรี

เรื่อง ประกวดราคาจ้างก่อสร้างปรับปรุงถนนลาดยาง สาย สบ.ถ๑-๐๐๔๕ บ้านพระพุทธราย - บ้านโนน
สภาราม ต.หนองปลาไหล - ต.กุดนกกเปล้า อ.เมืองสระบุรี จ.สระบุรี ด้วยวิธีประกวดราคาอิเล็กทรอนิกส์
(e-bidding)

องค์การบริหารส่วนจังหวัดสระบุรี มีความประสงค์จะประกวดราคาจ้างก่อสร้างปรับปรุง
ถนนลาดยาง สาย สบ.ถ๑-๐๐๔๕ บ้านพระพุทธราย - บ้านโนนสภาราม ต.หนองปลาไหล - ต.กุดนกกเปล้า อ.
เมืองสระบุรี จ.สระบุรี ด้วยวิธีประกวดราคาอิเล็กทรอนิกส์ (e-bidding) ราคาของงานจ้างก่อสร้าง ในการ
ประกวดราคาครั้งนี้ เป็นเงินทั้งสิ้น ๑๓,๑๐๔,๗๑๑.๕๘ บาท (สิบสามล้านหนึ่งแสนสี่พันเจ็ดร้อยสิบเอ็ดบาทห้า
สิบบแปดสตางค์) โดยองค์การบริหารส่วนจังหวัดสระบุรี จะจัดจ้างตามราคาไม่เกินงบประมาณที่ตั้งไว้ เป็นเงิน
จำนวน ๑๒,๒๕๐,๐๐๐.๐๐ บาท (สิบสองล้านสองแสนห้าหมื่นบาทถ้วน) ตามรายการ ดังนี้

เพื่อปรับปรุงถนนลาดยาง แบบแอสฟัลต์คอนกรีต (Asphalt Concrete) สาย สบ.ถ๑-๐๐๔๕
บ้านพระพุทธราย-บ้านโนนสภาราม ต.หนองปลาไหล-ต.กุดนกกเปล้า อ.เมืองสระบุรี จ.สระบุรี ช่วงที่ ๑ ขนาด
ผิวจราจรกว้าง ๕.๐๐ เมตร ยาว ๒,๕๐๐ เมตร ไม่มีไหล่ทาง หนา ๐.๐๕ เมตร หรือคิดเป็นพื้นที่ลาดยางไม่
น้อยกว่า ๑๒,๕๐๐ ตารางเมตร ช่วงที่ ๒ ขนาดผิวจราจรกว้าง ๕.๐๐ เมตร ยาว ๔,๑๔๐ เมตร ไม่มีไหล่ทาง
หนา ๐.๐๕ เมตร หรือคิดเป็นพื้นที่ลาดยางไม่น้อยกว่า ๒๐,๗๐๐ ตารางเมตร หรือคิดเป็นพื้นที่ลาดยางรวมไม่
น้อยกว่า ๓๓,๒๐๐ ตารางเมตร พร้อมติดตั้งเครื่องหมายจราจร+อุปกรณ์อำนวยความสะดวก ตามแบบ
แปลนองค์การบริหารส่วนจังหวัดสระบุรี ที่ ๓๗/๖๗

ผู้ยื่นข้อเสนอจะต้องมีคุณสมบัติ ดังต่อไปนี้

๑. มีความสามารถตามกฎหมาย
๒. ไม่เป็นบุคคลล้มละลาย
๓. ไม่อยู่ระหว่างเลิกกิจการ
๔. ไม่เป็นบุคคลซึ่งอยู่ระหว่างถูกระงับการยื่นข้อเสนอหรือทำสัญญากับหน่วยงานของรัฐไว้

ชั่วคราว เนื่องจากเป็นผู้ที่ไม่ผ่านเกณฑ์การประเมินผลการปฏิบัติงานของผู้ประกอบการตามระเบียบ ที่
รัฐมนตรีว่าการกระทรวงการคลังกำหนดตามที่ประกาศเผยแพร่ในระบบเครือข่ายสารสนเทศของกรมบัญชี
กลาง

๕. ไม่เป็นบุคคลซึ่งถูกระบุชื่อไว้ในบัญชีรายชื่อผู้ทำงานและได้แจ้งเวียนชื่อให้เป็นผู้ทำงานของหน่วยงานของรัฐในระบบเครือข่ายสารสนเทศของกรมบัญชีกลาง ซึ่งรวมถึงนิติบุคคลที่ผู้ทำงานเป็นส่วนผู้จัดการ กรรมการผู้จัดการ ผู้บริหาร ผู้มีอำนาจในการดำเนินงานในกิจการของนิติบุคคลนั้นด้วย

๖. มีคุณสมบัติและไม่มีลักษณะต้องห้ามตามที่คณะกรรมการนโยบายการจัดซื้อจัดจ้างและการบริหารพัสดุภาครัฐกำหนดในราชกิจจานุเบกษา

๗. เป็นนิติบุคคลผู้มีอาชีพรับจ้างงานที่ประกวดราคาอิเล็กทรอนิกส์ดังกล่าว

๘. ไม่เป็นผู้มีผลประโยชน์ร่วมกันกับผู้ยื่นข้อเสนอรายอื่นที่เข้ายื่นข้อเสนอให้แก่องค์การบริหารส่วนจังหวัดสระบุรี ณ วันประกาศประกวดราคาอิเล็กทรอนิกส์ หรือไม่เป็นผู้กระทำการอันเป็นการขัดขวางการแข่งขันราคาอย่างเป็นธรรม ในการประกวดราคาอิเล็กทรอนิกส์ครั้งนี้

๙. ไม่เป็นผู้ได้รับเอกสิทธิ์หรือความคุ้มกัน ซึ่งอาจปฏิเสธไม่ยอมขึ้นศาลไทย เว้นแต่รัฐบาลของผู้ยื่นข้อเสนอได้มีคำสั่งสละเอกสิทธิ์และความคุ้มกันเช่นนั้น

๑๐. ผู้ยื่นข้อเสนอต้องมีผลงานก่อสร้างประเภทเดียวกันกับผลงานที่ประกวดราคาจ้างก่อสร้างในวงเงินไม่น้อยกว่า ๔,๙๐๐,๐๐๐.๐๐ บาท (สี่ล้านเก้าแสนบาทถ้วน) และเป็นผลงานที่เป็นคู่สัญญาโดยตรงกับหน่วยงานของรัฐ หรือหน่วยงานเอกชนที่ องค์การบริหารส่วนจังหวัดสระบุรี เพื่อถือ

๑๑. ผู้ยื่นข้อเสนอที่ยื่นข้อเสนอในรูปแบบของ "กิจการร่วมค้า" ต้องมีคุณสมบัติดังนี้

กรณีที่ข้อตกลงระหว่างผู้เข้าร่วมค่างำหนดให้ผู้เข้าร่วมค้ารายใดรายหนึ่งเป็นผู้เข้าร่วมค้าหลัก ข้อตกลงระหว่างผู้เข้าร่วมค้าจะต้องมีการกำหนดสัดส่วนหน้าที่และความรับผิดชอบในปริมาณงานสิ่งของ หรือมูลค่าตามสัญญาของผู้เข้าร่วมค้าหลักมากกว่าผู้เข้าร่วมค้ารายอื่นทุกราย

กรณีที่ข้อตกลงระหว่างผู้เข้าร่วมค่างำหนดให้ผู้เข้าร่วมค้ารายใดรายหนึ่งเป็นผู้เข้าร่วมค้าหลัก กิจการร่วมค่านั้นต้องใช้ผลงานของผู้เข้าร่วมค้าหลักรายเดียวเป็นผลงานของกิจการร่วมค้าที่ยื่นข้อเสนอ

สำหรับข้อตกลงระหว่างผู้เข้าร่วมค้าที่ไม่ได้กำหนดให้ผู้เข้าร่วมค้ารายใดเป็นผู้เข้าร่วมค้าหลัก ผู้เข้าร่วมค้าทุกรายจะต้องมีคุณสมบัติครบถ้วนตามเงื่อนไขที่กำหนดไว้ในเอกสารเชิญชวน หรือหนังสือเชิญชวน

กรณีที่ข้อตกลงระหว่างผู้เข้าร่วมค่างำหนดให้มีการมอบหมายผู้เข้าร่วมค้ารายใดรายหนึ่งเป็นผู้ยื่นข้อเสนอ ในนามกิจการร่วมค้า การยื่นข้อเสนอดังกล่าวไม่ต้องมีหนังสือมอบอำนาจ

สำหรับข้อตกลงระหว่างผู้เข้าร่วมค้าที่ไม่ได้กำหนดให้ผู้เข้าร่วมค้ารายใดเป็นผู้ยื่นข้อเสนอผู้เข้าร่วมค้าทุกรายจะต้องลงลายมือชื่อในหนังสือมอบอำนาจให้ผู้เข้าร่วมค้ารายใดรายหนึ่งเป็นผู้ยื่นข้อเสนอในนามกิจการร่วมค้า

๑๒. ผู้ยื่นข้อเสนอต้องลงทะเบียนที่มีข้อมูลถูกต้องครบถ้วนในระบบจัดซื้อจัดจ้างภาครัฐด้วยอิเล็กทรอนิกส์ (Electronic Government Procurement : e-GP) ของกรมบัญชีกลาง

๑๓. ผู้ยื่นข้อเสนอต้องมีมูลค่าสุทธิของกิจการ ดังนี้

(๑) กรณีผู้ยื่นข้อเสนอเป็นนิติบุคคลที่จัดตั้งขึ้นตามกฎหมายไทยซึ่งได้จดทะเบียนเกินกว่า ๑ ปี ต้องมีมูลค่าสุทธิของกิจการ จากผลต่างระหว่างสินทรัพย์สุทธิหักด้วยหนี้สินสุทธิ ที่ปรากฏในงบแสดงฐานะการเงินที่มีการตรวจรับรองแล้ว ซึ่งจะต้องแสดงค่าเป็นบวก ๑ ปีสุดท้ายก่อนวันยื่นข้อเสนอ

(๒) กรณีผู้ยื่นข้อเสนอเป็นนิติบุคคลที่จัดตั้งขึ้นตามกฎหมายไทย ซึ่งยังไม่มีงบแสดงฐานะการเงินกับกรมพัฒนาธุรกิจการค้า ให้พิจารณาการกำหนดมูลค่าของทุนจดทะเบียน โดยผู้ยื่นข้อเสนอจะต้องมีทุนจดทะเบียนที่เรียกชำระมูลค่าหุ้นแล้ว ณ วันที่ยื่นข้อเสนอ ไม่ต่ำกว่า ๓ ล้านบาท

(๓) สำหรับการจัดซื้อจัดจ้างครั้งหนึ่งที่มีวงเงินเกิน ๕๐๐,๐๐๐ บาทขึ้นไป กรณีผู้ยื่นข้อเสนอเป็นบุคคลธรรมดา โดยพิจารณาจากหนังสือรับรองบัญชีเงินฝาก ไม่เกิน ๙๐ วันก่อนวันยื่นข้อเสนอ โดยต้องมีเงินฝากคงเหลือในบัญชีธนาคารเป็นมูลค่า ๑ ใน ๔ ของมูลค่างบประมาณของโครงการหรือรายการที่ยื่นข้อเสนอในแต่ละครั้ง และหากเป็นผู้ชนะการจัดซื้อจัดจ้างหรือเป็นผู้ได้รับการคัดเลือกจะต้องแสดงบัญชีเงินฝากที่มีมูลค่าดังกล่าวอีกครั้งหนึ่งในวันลงนามในสัญญา

(๔) กรณีที่ผู้ยื่นข้อเสนอไม่มีมูลค่าสุทธิของกิจการหรือทุนจดทะเบียน หรือมีแต่ไม่เพียงพอที่จะ เข้ายื่นข้อเสนอ ผู้ยื่นข้อเสนอสามารถขอวงเงินสินเชื่อ โดยต้องมีวงเงินสินเชื่อ ๑ ใน ๔ ของมูลค่างบประมาณของโครงการหรือรายการที่ยื่นข้อเสนอในครั้งนั้น (สินเชื่อที่ธนาคารภายในประเทศ หรือบริษัทเงินทุนหรือบริษัทเงินทุนหลักทรัพย์ที่ได้รับอนุญาตให้ประกอบกิจการเงินทุนเพื่อการพาณิชย์ และประกอบธุรกิจค้าประกันตามประกาศของธนาคารแห่งประเทศไทย ตามรายชื่อบริษัทเงินทุนที่ธนาคารแห่งประเทศไทยแจ้งเวียนให้ทราบ โดยพิจารณาจากยอดเงินรวมของวงเงินสินเชื่อที่สำนักงานใหญ่รับรอง หรือที่สำนักงานสาขารับรอง (กรณีได้รับมอบอำนาจจากสำนักงานใหญ่) ซึ่งออกให้แก่ผู้ยื่นข้อเสนอ นับถึงวันยื่นข้อเสนอไม่เกิน ๙๐ วัน)

(๕) กรณีตาม (๑) - (๔) ยกเว้นสำหรับกรณีดังต่อไปนี้

(๕.๑) กรณีที่ผู้ยื่นข้อเสนอเป็นหน่วยงานของรัฐ

(๕.๒) นิติบุคคลที่จัดตั้งขึ้นตามกฎหมายไทยที่อยู่ระหว่างการฟื้นฟูกิจการตามพระราชบัญญัติล้มละลาย (ฉบับที่ ๑๐) พ.ศ. ๒๕๖๑

(๕.๓) งานจ้างก่อสร้าง ที่กรมบัญชีกลางได้ขึ้นทะเบียนผู้ประกอบการงานก่อสร้างแล้ว และงานจ้างก่อสร้างที่หน่วยงานของรัฐได้มีการจัดทำบัญชีผู้ประกอบการงานก่อสร้างที่มีคุณสมบัติเบื้องต้นไว้แล้ว ก่อนวันที่พระราชบัญญัติการจัดซื้อจัดจ้างและการบริหารพัสดุภาครัฐมีผลใช้บังคับ

๑๔. กรณีโรงงานผสมแอสฟัลต์คอนกรีต ผู้ยื่นข้อเสนอจะต้องมีคุณสมบัติ ดังนี้

(๑) ผู้ยื่นข้อเสนอต้องมีโรงงานผสมแอสฟัลต์คอนกรีต หรือ ต้องมีเอกสารยินยอมให้ใช้ผลิตภัณฑ์จากโรงงานผสมแอสฟัลต์คอนกรีตที่ไม่ใช่ของผู้ยื่นข้อเสนอ ทั้งนี้เพื่อให้สามารถควบคุมอุณหภูมิของส่วนผสมแอสฟัลต์คอนกรีตได้ และเพื่อให้เป็นไปตามมาตรฐานแอสฟัลต์คอนกรีตของกรมทางหลวงชนบท มทช. ๒๓๐-๒๕๖๓

(๒) ต้องมีสำเนาใบอนุญาตประกอบกิจการโรงงาน (แบบ รง.๔) จากกรมโรงงานอุตสาหกรรมของผู้ยื่นข้อเสนอ หรือผู้ให้ความยินยอมใช้ผลิตภัณฑ์ ทั้งนี้ใบอนุญาตประกอบกิจการโรงงาน (แบบ รง.๔) จากกรมโรงงานอุตสาหกรรมต้องไม่หมดอายุ ถูกสั่งพักใช้ หรือเพิกถอน

(๓) กรณีไม่มีใบอนุญาตประกอบกิจการโรงงาน (แบบ รง.๔) จากกรมโรงงานอุตสาหกรรมให้ใช้หนังสือรับรองการตั้งหน่วยงานผลิตแอสฟัลต์คอนกรีต สำหรับหน่วยงานก่อสร้าง จากหน่วยงานในสังกัดกรมโรงงานอุตสาหกรรมแทน ของผู้ยื่นข้อเสนอ หรือผู้ให้ความยินยอมใช้ผลิตภัณฑ์ ทั้งนี้ หนังสือรับรองดังกล่าว ต้องไม่หมดอายุ ถูกยกเลิก หรือเพิกถอน

(๔) ต้องมีแผนที่แสดงที่ตั้งโรงงานผสมแอสฟัลต์คอนกรีต และเส้นทางขนส่งจากโรงงานผสมถึงกึ่งกลางของโครงการก่อสร้าง โดยมีระยะทางขนส่งไม่เกิน ๑๑๐ กิโลเมตร และต้องมีกำลังการผลิต (Rated Capacity) ไม่น้อยกว่า ๖๐ ตันต่อชั่วโมง

(๕) กรณีใช้โรงงานผสมแอสฟัลต์คอนกรีตแบบเคลื่อนที่ (Mobile Asphalt Concrete Plant) ให้ดำเนินการตามข้อ ๑๒. (๑) (๒) (๓) และ (๔)

ผู้ยื่นข้อเสนอต้องยื่นข้อเสนอและเสนอราคาทางระบบจัดซื้อจัดจ้างภาครัฐด้วยอิเล็กทรอนิกส์ ในวันที่ ระหว่างเวลา น. ถึง น.

ผู้สนใจสามารถขอรับเอกสารประกวดราคาอิเล็กทรอนิกส์ โดยดาวน์โหลดเอกสารทางระบบจัดซื้อจัดจ้างภาครัฐด้วยอิเล็กทรอนิกส์ หัวข้อ ค้นหาประกาศจัดซื้อจัดจ้างได้ตั้งแต่วันที่ประกาศจนถึงวันเสนอราคา

ผู้ยื่นข้อเสนอสามารถจัดเตรียมเอกสารข้อเสนอได้ตั้งแต่วันที่ประกาศจนถึงวันเสนอราคา

ผู้สนใจสามารถดูรายละเอียดได้ที่เว็บไซต์ www.saraburipao.go.th หรือ www.gprocurement.go.th หรือสอบถามทางโทรศัพท์หมายเลข ๐๓๖ ๖๗๙ ๗๗๘ ในวันและเวลาราชการ

ประกาศ ณ วันที่ มกราคม พ.ศ. ๒๕๖๘

(นางสาวนิภา ประชีพนาย)

ปลัดองค์การบริหารส่วนจังหวัด ปฏิบัติหน้าที่

นายกองค์การบริหารส่วนจังหวัดสระบุรี



เอกสารประกวดราคาจ้างก่อสร้างด้วยการประกวดราคาอิเล็กทรอนิกส์ (e-bidding)

เลขที่

ประกวดราคาจ้างก่อสร้างปรับปรุงถนนลาดยาง สาย สป.ถ๑-๐๐๔๕ บ้านพระพุทธราย - บ้านโนนสภาราม ต.หนองปลาไหล - ต.กุดนกเปล้า อ.เมืองสระบุรี จ.สระบุรี ด้วยวิธีประกวดราคาอิเล็กทรอนิกส์ (e-bidding)

ตามประกาศ องค์การบริหารส่วนจังหวัดสระบุรี

ลงวันที่

มกราคม ๒๕๖๘

องค์การบริหารส่วนจังหวัดสระบุรี ซึ่งต่อไปนี้เรียกว่า "องค์การบริหารส่วนจังหวัดสระบุรี" มีความประสงค์จะ ประกวดราคาจ้างก่อสร้างปรับปรุงถนนลาดยาง สาย สป.ถ๑-๐๐๔๕ บ้านพระพุทธราย - บ้านโนนสภาราม ต.หนองปลาไหล - ต.กุดนกเปล้า อ.เมืองสระบุรี จ.สระบุรี ด้วยวิธีประกวดราคาอิเล็กทรอนิกส์ (e-bidding) เพื่อปรับปรุงถนนลาดยาง แบบแอสฟัลต์คอนกรีต (Asphalt Concrete) สาย สป.ถ๑-๐๐๔๕ บ้านพระพุทธราย-บ้านโนนสภาราม ต.หนองปลาไหล-ต.กุดนกเปล้า อ.เมืองสระบุรี จ.สระบุรี ช่วงที่ ๑ ขนาด ผิวจราจรกว้าง ๕.๐๐ เมตร ยาว ๒,๕๐๐ เมตร ไม่มีไหล่ทาง หนา ๐.๐๕ เมตร หรือคิดเป็นพื้นที่ลาดยางไม่น้อยกว่า ๑๒,๕๐๐ ตารางเมตร ช่วงที่ ๒ ขนาดผิวจราจรกว้าง ๕.๐๐ เมตร ยาว ๔,๑๔๐ เมตร ไม่มีไหล่ทาง หนา ๐.๐๕ เมตร หรือคิดเป็นพื้นที่ลาดยางไม่น้อยกว่า ๒๐,๗๐๐ ตารางเมตร หรือคิดเป็นพื้นที่ลาดยางรวมไม่น้อยกว่า ๓๓,๒๐๐ ตารางเมตร พร้อมติดตั้งเครื่องหมายจราจร+อุปกรณ์อำนวยความสะดวกตามแบบแปลนองค์การบริหารส่วนจังหวัดสระบุรี ที่ ๓๗/๖๗ โดยมีข้อแนะนำและข้อกำหนดดังต่อไปนี้

๑. เอกสารแนบท้ายเอกสารประกวดราคาอิเล็กทรอนิกส์

- ๑.๑ รางรายละเอียดขอบเขตของงานทั้งโครงการ (Terms of Reference : TOR)
- ๑.๒ แบบใบเสนอราคาที่กำหนดไว้ในระบบจัดซื้อจัดจ้างภาครัฐด้วยอิเล็กทรอนิกส์
- ๑.๓ แบบสัญญาจ้างก่อสร้าง
- ๑.๔ แบบหนังสือคำประกัน
 - (๑) หลักประกันการเสนอราคา
 - (๒) หลักประกันสัญญา
- ๑.๕ สูตรการปรับราคา

๑.๖ บทนิยาม

(๑) ผู้ที่มีผลประโยชน์ร่วมกัน

(๒) การขัดขวางการแข่งขันอย่างเป็นธรรม

๑.๗ แบบบัญชีเอกสารที่กำหนดไว้ในระบบจัดซื้อจัดจ้างภาครัฐด้วยอิเล็กทรอนิกส์

(๑) บัญชีเอกสารส่วนที่ ๑

(๒) บัญชีเอกสารส่วนที่ ๒

๑.๘ แผนการใช้พัสดุที่ผลิตภายในประเทศและแผนการใช้เหล็กที่ผลิตภายในประเทศ

๑.๙ แผนการทำงาน

๒. คุณสมบัติของผู้ยื่นข้อเสนอ

๒.๑ มีความสามารถตามกฎหมาย

๒.๒ ไม่เป็นบุคคลล้มละลาย

๒.๓ ไม่อยู่ระหว่างเลิกกิจการ

๒.๔ ไม่เป็นบุคคลซึ่งอยู่ระหว่างถูกระงับการยื่นข้อเสนอหรือทำสัญญากับหน่วยงานของรัฐไว้ชั่วคราว เนื่องจากเป็นผู้ที่ไม่ผ่านเกณฑ์การประเมินผลการปฏิบัติงานของผู้ประกอบการตามระเบียบที่รัฐมนตรีว่าการกระทรวงการคลังกำหนดตามที่ประกาศเผยแพร่ในระบบเครือข่ายสารสนเทศของกรมบัญชีกลาง

๒.๕ ไม่เป็นบุคคลซึ่งถูกระงับชื่อไว้ในบัญชีรายชื่อผู้ทำงานและได้แจ้งเวียนชื่อให้เป็นผู้ทำงานของหน่วยงานของรัฐในระบบเครือข่ายสารสนเทศของกรมบัญชีกลาง ซึ่งรวมถึงนิติบุคคลที่ผู้ทำงานเป็นหุ้นส่วนผู้จัดการ กรรมการผู้จัดการ ผู้บริหาร ผู้มีอำนาจในการดำเนินงานในกิจการของนิติบุคคลนั้นด้วย

๒.๖ มีคุณสมบัติและไม่มีลักษณะต้องห้ามตามที่คณะกรรมการนโยบายการจัดซื้อจัดจ้าง และการบริหารพัสดุภาครัฐกำหนดในราชกิจจานุเบกษา

๒.๗ เป็นนิติบุคคลผู้มีอาชีพรับจ้างงานที่ประกวดราคาอิเล็กทรอนิกส์ดังกล่าว

๒.๘ ไม่เป็นผู้มีผลประโยชน์ร่วมกันกับผู้ยื่นข้อเสนอรายอื่นที่เข้ายื่นข้อเสนอให้แก่องค์การบริหารส่วนจังหวัดสระบุรี ณ วันประกาศประกวดราคาอิเล็กทรอนิกส์ หรือไม่เป็นผู้กระทำการอันเป็นการขัดขวาง การแข่งขันอย่างเป็นธรรมในการประกวดราคาอิเล็กทรอนิกส์ครั้งนี้

๒.๙ ไม่เป็นผู้ได้รับเอกสิทธิ์หรือความคุ้มกัน ซึ่งอาจปฏิเสธไม่ยอมขึ้นศาลไทย เว้นแต่รัฐบาล ของผู้ยื่นข้อเสนอได้มีคำสั่งให้สละเอกสิทธิ์และความคุ้มกันเช่นนั้น

๒.๑๐ ผู้ยื่นข้อเสนอต้องมีผลงานก่อสร้างประเภทเดียวกันกับผลงานที่ประกวดราคาจ้าง ก่อสร้างในวงเงินไม่น้อยกว่า ๔,๙๐๐,๐๐๐.๐๐ บาท (สี่ล้านเก้าแสนบาทถ้วน) และเป็นผลงานที่เป็นคู่สัญญาโดยตรงกับหน่วยงานของรัฐ หรือหน่วยงานเอกชนที่ องค์การบริหารส่วนจังหวัดสระบุรี เชื้อถือ

๒.๑๑ กิจกรรมร่วมค้าที่ยื่นข้อเสนอในรูปแบบของ "กิจกรรมร่วมค้า" ต้องมีคุณสมบัติดังนี้
กรณีที่ข้อตกลงระหว่างผู้เข้าร่วมค้ากำหนดให้ผู้เข้าร่วมค้ารายใดรายหนึ่งเป็นผู้
เข้าร่วมค้าหลัก ข้อตกลงระหว่างผู้เข้าร่วมค้าจะต้องมีการกำหนดสัดส่วนหน้าที่และความรับผิดชอบในปริมาณ
งาน สิ่งของหรือมูลค่าตามสัญญาของผู้เข้าร่วมค้าหลักมากกว่าผู้เข้าร่วมค้ารายอื่นทุกราย

กรณีที่ข้อตกลงระหว่างผู้เข้าร่วมค้ากำหนดให้ผู้เข้าร่วมค้ารายใดรายหนึ่งเป็นผู้
เข้าร่วมค้าหลัก กิจกรรมร่วมค่านั้นต้องใช้ผลงานของผู้เข้าร่วมค้าหลักรายเดียวเป็นผลงานของกิจกรรมร่วมค้าที่ยื่น
ข้อเสนอ

สำหรับข้อตกลงระหว่างผู้เข้าร่วมค้าที่ไม่ได้กำหนดให้ผู้เข้าร่วมค้ารายใดเป็นผู้เข้า
ร่วมค้าหลัก ผู้เข้าร่วมค้าทุกรายจะต้องมีคุณสมบัติครบถ้วนตามเงื่อนไขที่กำหนดไว้ในเอกสารเชิญชวน หรือ
หนังสือเชิญชวน

กรณีที่ข้อตกลงระหว่างผู้เข้าร่วมค้ากำหนดให้มีการมอบหมายผู้เข้าร่วมค้ารายใด
รายหนึ่งเป็นผู้ยื่นข้อเสนอ ในนามกิจกรรมร่วมค้า การยื่นข้อเสนอดังกล่าวไม่ต้องมีหนังสือมอบอำนาจ

สำหรับข้อตกลงระหว่างผู้เข้าร่วมค้าที่ไม่ได้กำหนดให้ผู้เข้าร่วมค้ารายใดเป็นผู้ยื่น
ข้อเสนอ ผู้เข้าร่วมค้าทุกรายจะต้องลงลายมือชื่อในหนังสือมอบอำนาจให้ผู้เข้าร่วมค้ารายใดรายหนึ่งเป็นผู้ยื่น
ข้อเสนอ ในนามกิจกรรมร่วมค้า

๒.๑๒ ผู้ยื่นข้อเสนอต้องลงทะเบียนที่มีข้อมูลถูกต้องครบถ้วนในระบบจัดซื้อจัดจ้างภาค
รัฐด้วย อิเล็กทรอนิกส์ (Electronic Government Procurement : e-GP) ของกรมบัญชีกลาง

๒.๑๓ ผู้ยื่นข้อเสนอต้องมีมูลค่าสุทธิของกิจการ ดังนี้

(๑) กรณีผู้ยื่นข้อเสนอเป็นนิติบุคคลที่จัดตั้งขึ้นตามกฎหมายไทยซึ่งได้จดทะเบียน
เกินกว่า ๑ ปี ต้องมีมูลค่าสุทธิของกิจการ จากผลต่างระหว่างสินทรัพย์สุทธิหักด้วยหนี้สินสุทธิ ที่ปรากฏในงบ
แสดงฐานะการเงินที่มีการตรวจรับรองแล้ว ซึ่งจะต้องแสดงค่าเป็นบวก ๑ ปีสุดท้ายก่อนวันยื่นข้อเสนอ

(๒) กรณีผู้ยื่นข้อเสนอเป็นนิติบุคคลที่จัดตั้งขึ้นตามกฎหมายไทย ซึ่งยังไม่มีงบ
รายงานงบแสดงฐานะการเงินกับกรมพัฒนาธุรกิจการค้า ให้พิจารณาการกำหนดมูลค่าของทุนจดทะเบียน โดย
ผู้ยื่นข้อเสนอจะต้องมีทุนจดทะเบียนที่เรียกชำระมูลค่าหุ้นแล้ว ณ วันที่ยื่นข้อเสนอ ไม่ต่ำกว่า ๓ ล้านบาท

(๓) สำหรับการจัดซื้อจัดจ้างครั้งหนึ่งที่มีวงเงินเกิน ๕๐๐,๐๐๐ บาทขึ้นไป กรณีผู้
ยื่นข้อเสนอเป็นบุคคลธรรมดา โดยพิจารณาจากหนังสือรับรองบัญชีเงินฝาก ไม่เกิน ๙๐ วันก่อนวันยื่นข้อ
เสนอ โดยต้องมีเงินฝากคงเหลือในบัญชีธนาคารเป็นมูลค่า ๑ ใน ๔ ของมูลค่างบประมาณของโครงการหรือ
รายการที่ยื่นข้อเสนอในแต่ละครั้ง และหากเป็นผู้ชนะการจัดซื้อจัดจ้างหรือเป็นผู้ได้รับการคัดเลือกจะต้อง
แสดงบัญชีเงินฝากที่มีมูลค่าดังกล่าวอีกครั้งหนึ่งในวันลงนามในสัญญา

(๔) กรณีที่ผู้ยื่นข้อเสนอไม่มีมูลค่าสุทธิของกิจการหรือทุนจดทะเบียน หรือมีแต่ไม่
เพียงพอที่จะ เข้ายื่นข้อเสนอ ผู้ยื่นข้อเสนอสามารถขอวงเงินสินเชื่อ โดยต้องมีวงเงินสินเชื่อ ๑ ใน ๔ ของมูลค่า
งบประมาณของโครงการหรือรายการที่ยื่นข้อเสนอในครั้งนั้น (สินเชื่อที่ธนาคารภายในประเทศ หรือบริษัทเงิน

ทุนหรือบริษัทเงินทุนหลักทรัพย์ที่ได้รับอนุญาตให้ประกอบกิจการเงินทุนเพื่อการพาณิชย์ และประกอบธุรกิจ
ค้าประกันตามประกาศของธนาคารแห่งประเทศไทย ตามรายชื่อบริษัทเงินทุนที่ธนาคารแห่งประเทศไทยแจ้ง
เวียนให้ทราบ โดยพิจารณาจากยอดเงินรวมของวงเงินสินเชื่อที่สำนักงานใหญ่รับรอง หรือที่สำนักงานสาขา
รับรอง (กรณีได้รับมอบอำนาจจากสำนักงานใหญ่) ซึ่งออกให้แก่ผู้ยื่นข้อเสนอ นับถึงวันยื่นข้อเสนอไม่เกิน ๙๐
วัน)

(๕) กรณีตาม (๑) - (๔) ยกเว้นสำหรับกรณีดังต่อไปนี้

(๕.๑) กรณีที่ผู้ยื่นข้อเสนอเป็นหน่วยงานของรัฐ

(๕.๒) นิติบุคคลที่จัดตั้งขึ้นตามกฎหมายไทยที่อยู่ระหว่างการฟื้นฟูกิจการ
ตามพระราชบัญญัติล้มละลาย (ฉบับที่ ๑๐) พ.ศ. ๒๕๖๑

(๕.๓) งานจ้างก่อสร้าง ที่กรมบัญชีกลางได้ขึ้นทะเบียนผู้ประกอบการงาน
ก่อสร้างแล้ว และงานจ้างก่อสร้างที่หน่วยงานของรัฐได้มีการจัดทำบัญชีผู้ประกอบการงานก่อสร้างที่มี
คุณสมบัติเบื้องต้นไว้แล้ว ก่อนวันที่พระราชบัญญัติการจัดซื้อจัดจ้างและการบริหารพัสดุภาครัฐมีผลใช้บังคับ

๒.๑๔ กรณีโรงงานผสมแอสฟัลต์คอนกรีต ผู้ยื่นข้อเสนอจะต้องมีคุณสมบัติ ดังนี้

(๑) ผู้ยื่นข้อเสนอต้องมีโรงงานผสมแอสฟัลต์คอนกรีต หรือ ต้องมีเอกสาร
ยินยอมให้ใช้ผลิตภัณฑ์จากโรงงานผสมแอสฟัลต์คอนกรีตที่ไม่ใช่ของผู้ยื่นข้อเสนอ ทั้งนี้เพื่อให้สามารถควบคุม
อุณหภูมิของส่วนผสมแอสฟัลต์คอนกรีตได้ และเพื่อให้เป็นไปตามมาตรฐานแอสฟัลต์คอนกรีตของกรม
ทางหลวงชนบท มทช. ๒๓๐-๒๕๖๓

(๒) ต้องมีสำเนาใบอนุญาตประกอบกิจการโรงงาน (แบบ รง.๔) จากกรมโรงงาน
อุตสาหกรรมของผู้ยื่นข้อเสนอ หรือผู้ให้ความยินยอมใช้ผลิตภัณฑ์ ทั้งนี้ใบอนุญาตประกอบกิจการโรงงาน
(แบบ รง.๔) จากกรมโรงงานอุตสาหกรรมต้องไม่หมดอายุ ถูกสั่งพักใช้ หรือเพิกถอน

(๓) กรณีไม่มีใบอนุญาตประกอบกิจการโรงงาน (แบบ รง.๔) จากกรมโรงงาน
อุตสาหกรรมให้ใช้หนังสือรับรองการตั้งหน่วยงานผลิตแอสฟัลต์คอนกรีต สำหรับหน่วยงานก่อสร้าง จากหน่วย
งานในสังกัดกรมโรงงานอุตสาหกรรมแทน ของผู้ยื่นข้อเสนอ หรือผู้ให้ความยินยอมใช้ผลิตภัณฑ์ ทั้งนี้ หนังสือ
รับรองดังกล่าว ต้องไม่หมดอายุ ถูกยกเลิก หรือเพิกถอน

(๔) ต้องมีแผนที่แสดงที่ตั้งโรงงานผสมแอสฟัลต์คอนกรีต และเส้นทางขนส่งจาก
โรงงานผสมถึงกึ่งกลางของโครงการก่อสร้าง โดยมีระยะทางขนส่งไม่เกิน ๑๑๐ กิโลเมตร และต้องมีกำลังการ
ผลิต (Rated Capacity) ไม่น้อยกว่า ๖๐ ตันต่อชั่วโมง

(๕) กรณีใช้โรงงานผสมแอสฟัลต์คอนกรีตแบบเคลื่อนที่ (Mobile Asphalt
Concrete Plant) ให้ดำเนินการตามข้อ ๒.๑๔ (๑) (๒) (๓) และ (๔)

๓. หลักฐานการยื่นข้อเสนอ

ผู้ยื่นข้อเสนอจะต้องเสนอเอกสารหลักฐานยื่นมาพร้อมกับการเสนอราคาทางระบบจัดซื้อจัดจ้างภาครัฐด้วยอิเล็กทรอนิกส์ โดยแยกเป็น ๒ ส่วน คือ

๓.๑ ส่วนที่ ๑ อย่างน้อยต้องมีเอกสารดังต่อไปนี้

(๑) ในกรณีผู้ยื่นข้อเสนอเป็นนิติบุคคล

(ก) ห้างหุ้นส่วนสามัญหรือห้างหุ้นส่วนจำกัด ให้ยื่นสำเนาหนังสือรับรองการจดทะเบียนนิติบุคคล บัญชีรายชื่อหุ้นส่วนผู้จัดการ ผู้มีอำนาจควบคุม (ถ้ามี)

(ข) บริษัทจำกัดหรือบริษัทมหาชนจำกัด ให้ยื่นสำเนาหนังสือรับรองการจดทะเบียนนิติบุคคล หนังสือบริคณห์สนธิ บัญชีรายชื่อกรรมการผู้จัดการ ผู้มีอำนาจควบคุม (ถ้ามี) และบัญชีผู้ถือหุ้นรายใหญ่ (ถ้ามี)

(๒) ในกรณีผู้ยื่นข้อเสนอเป็นบุคคลธรรมดาหรือคณะบุคคลที่มีใช้นิติบุคคล ให้ยื่นสำเนาบัตรประจำตัวประชาชนของผู้ยื่น ข้อเสนอข้อตกลงที่แสดงถึงการเข้าเป็นหุ้นส่วน (ถ้ามี) สำเนาบัตรประจำตัวประชาชนของผู้เป็นหุ้นส่วน หรือสำเนาหนังสือเดินทางของผู้เป็นหุ้นส่วนที่ได้ถือสัญชาติไทย

(๓) ในกรณีผู้ยื่นข้อเสนอเป็นผู้ยื่นข้อเสนอร่วมกันในฐานะเป็นผู้ร่วมค้า ให้ยื่นสำเนาสัญญาของการเข้าร่วมค้า และเอกสารตามที่ระบุไว้ใน (๑) หรือ (๒) ของผู้ร่วมค้า แล้วแต่กรณี

(๔) ผู้ยื่นข้อเสนอต้องแสดงหลักฐานเกี่ยวกับมูลค่าสุทธิของกิจการ ดังนี้

(๔.๑) ในกรณีผู้ยื่นข้อเสนอเป็นนิติบุคคล ให้ยื่นงบแสดงฐานะการเงินที่มีการรับรองแล้วของ ๑ ปีสุดท้ายก่อนวันยื่นข้อเสนอ โดยให้ยื่นขณะเข้าเสนอราคา

(๔.๒) ในกรณีผู้ยื่นข้อเสนอเป็นบุคคลธรรมดา ให้ยื่นหนังสือรับรองบัญชีเงินฝาก ไม่เกิน ๙๐ วัน ก่อนวันยื่นข้อเสนอ โดยให้ยื่นขณะเข้าเสนอราคา และจะต้องแสดงหนังสือรับรองบัญชีเงินฝากที่มีมูลค่าดังกล่าวอีกครั้งหนึ่งในวันลงนามในสัญญา

(๔.๓) กรณีที่ผู้ยื่นข้อเสนอไม่มีมูลค่าสุทธิของกิจการและทุนจดทะเบียน หรือมีแต่ไม่เพียงพอที่จะเข้ายื่นข้อเสนอ ให้ยื่นสำเนาหนังสือรับรองวงเงินสินเชื่อ (สินเชื่อที่ธนาคารภายในประเทศหรือบริษัทเงินทุนหรือบริษัทเงินทุนหลักทรัพย์ที่ได้รับอนุญาตให้ประกอบกิจการเงินทุนเพื่อการพาณิชย์และประกอบธุรกิจค้าประกัน ตามประกาศของธนาคารแห่งประเทศไทย ตามรายชื่อบริษัทเงินทุนที่ธนาคารแห่งประเทศไทยแจ้งเวียนให้ทราบ โดยพิจารณาจากยอดเงินรวมของวงเงินสินเชื่อที่สำนักงานใหญ่รับรองหรือที่สำนักงานสาขารับรอง (กรณีได้รับมอบอำนาจจากสำนักงานใหญ่) ซึ่งออกให้แก่ผู้ยื่นข้อเสนอ นับถึงวันยื่นข้อเสนอไม่เกิน ๙๐ วัน)

(๕) สำเนาใบสำคัญแสดงการจดทะเบียนห้างหุ้นส่วนบริษัท พร้อมรับรองสำเนาถูกต้อง

(๖) สำเนาใบทะเบียนภาษีมูลค่าเพิ่ม พร้อมรับรองสำเนาถูกต้อง

(๗) บัญชีเอกสารส่วนที่ ๑ ทั้งหมดที่ได้ยื่นพร้อมกับการเสนอราคาทางระบบจัดซื้อจัดจ้างภาครัฐด้วยอิเล็กทรอนิกส์ ตามแบบในข้อ ๑.๗ (๑) โดยไม่ต้องแนบในรูปแบบ PDF File (Portable Document Format)

ทั้งนี้ เมื่อผู้ยื่นข้อเสนอดำเนินการแนบไฟล์เอกสารตามบัญชีเอกสารส่วนที่ ๑ ครบถ้วน ถูกต้องแล้ว ระบบจัดซื้อจัดจ้างภาครัฐด้วยอิเล็กทรอนิกส์จะสร้างบัญชีเอกสารส่วนที่ ๑ ตามแบบในข้อ ๑.๗ (๑) ให้โดยผู้ยื่นข้อเสนอไม่ต้องแนบบัญชีเอกสารส่วนที่ ๑ ดังกล่าวในรูปแบบ PDF File (Portable Document Format)

๓.๒ ส่วนที่ ๒ อย่างน้อยต้องมีเอกสารดังต่อไปนี้

(๑) ในกรณีที่ผู้ยื่นข้อเสนอมอบอำนาจให้บุคคลอื่นกระทำการแทนให้แนบหนังสือมอบอำนาจซึ่งติดอากรแสตมป์ตามกฎหมาย โดยมีหลักฐานแสดงตัวตนของผู้มอบอำนาจและผู้รับมอบอำนาจ ทั้งนี้หากผู้รับมอบอำนาจเป็นบุคคลธรรมดาต้องเป็นผู้ที่บรรลุนิติภาวะตามกฎหมายแล้วเท่านั้น

(๒) หลักประกันการเสนอราคา ตามข้อ ๕

(๓) สำเนาหนังสือรับรองผลงานก่อสร้าง

(๔) แบบหนังสือแจ้งยืนยันการให้ความยินยอมให้ใช้ผลิตภัณฑ์ของโรงงานผสมแอสฟัลต์คอนกรีต

(๕) แบบแผนที่แสดงที่ตั้งโรงงานแอสฟัลต์คอนกรีต และเส้นทางขนส่งจากโรงงานผสมแอสฟัลต์คอนกรีตถึงกึ่งกลางของโครงการก่อสร้าง

(๖) สำเนาใบขึ้นทะเบียนผู้ประกอบการวิสาหกิจขนาดกลางและขนาดย่อม (SMEs) (ถ้ามี)

(๗) บัญชีเอกสารส่วนที่ ๒ ทั้งหมดที่ได้ยื่นพร้อมกับการเสนอราคาทางระบบจัดซื้อจัดจ้างภาครัฐด้วยอิเล็กทรอนิกส์ตามแบบในข้อ ๑.๗ (๒) โดยไม่ต้องแนบในรูปแบบ PDF File (Portable Document Format)

ทั้งนี้ เมื่อผู้ยื่นข้อเสนอดำเนินการแนบไฟล์เอกสารตามบัญชีเอกสารส่วนที่ ๒ ครบถ้วน ถูกต้องแล้ว ระบบจัดซื้อจัดจ้างภาครัฐด้วยอิเล็กทรอนิกส์จะสร้างบัญชีเอกสารส่วนที่ ๒ ตามแบบในข้อ ๑.๗ (๒) ให้โดยผู้ยื่นข้อเสนอไม่ต้องแนบบัญชีเอกสารส่วนที่ ๒ ดังกล่าวในรูปแบบ PDF File (Portable Document Format)

๔. การเสนอราคา

๔.๑ ผู้ยื่นข้อเสนอต้องยื่นข้อเสนอ และเสนอราคาทางระบบจัดซื้อจัดจ้างภาครัฐด้วยอิเล็กทรอนิกส์ตามที่กำหนดไว้ในเอกสารประกวดราคาอิเล็กทรอนิกส์นี้ โดยไม่มีเงื่อนไขใดๆ ทั้งสิ้น และจะต้องกรอกข้อความให้ถูกต้องครบถ้วน พร้อมทั้งหลักฐานแสดงตัวตนและทำการยืนยันตัวตนของผู้ยื่นข้อเสนอ โดยไม่ต้องแนบบใบเสนอราคาในรูปแบบ PDF File (Portable Document Format)

๔.๒ ให้ผู้ยื่นข้อเสนอกรอกรายละเอียดการเสนอราคาในใบเสนอราคาตามแบบ เอกสารประกวดราคาจ้างก่อสร้างด้วยวิธีประกวดราคาอิเล็กทรอนิกส์ (e-bidding) ข้อ ๑.๒ ให้ครบถ้วน โดยไม่ต้องยื่น ใบแจ้งปริมาณงานและราคาและใบบัญชีรายการก่อสร้าง ในรูปแบบ PDF File (Portable Document Format)

ในการเสนอราคาให้เสนอราคาเป็นเงินบาทและเสนอราคาได้เพียงครั้งเดียวและ ราคาเดียว โดยเสนอราคารวม หรือราคาต่อหน่วย หรือราคาต่อรายการ ตามเงื่อนไขที่ระบุไว้ท้ายใบเสนอราคา ให้ถูกต้อง ทั้งนี้ ราคารวมที่เสนอจะต้องตรงกันทั้งตัวเลขและตัวหนังสือ ถ้าตัวเลขและตัวหนังสือไม่ตรงกัน ให้ ถือตัวหนังสือเป็นสำคัญ โดยคิดราคารวมทั้งสิ้นซึ่งรวมค่าภาษีมูลค่าเพิ่ม ภาษีอากรอื่น และค่าใช้จ่ายที่ส่งไป แล้ว

ราคาที่เสนอจะต้องเสนอกำหนดยื่นราคาไม่น้อยกว่า ๒๕๐ วัน ตั้งแต่วันเสนอ ราคาโดยภายในกำหนดยื่นราคา ผู้ยื่นข้อเสนอต้องรับผิดชอบราคาที่ตนได้เสนอไว้และจะถอนการเสนอราคา มิได้

๔.๓ ผู้ยื่นข้อเสนอจะต้องเสนอกำหนดเวลาดำเนินการก่อสร้างแล้วเสร็จไม่เกิน ๙๐ วัน นับถัดจากวันลงนามในสัญญาจ้าง หรือวันที่ได้รับหนังสือแจ้งจาก องค์การบริหารส่วนจังหวัดสระบุรี ให้เริ่ม ทำงาน

๔.๔ ก่อนเสนอราคา ผู้ยื่นข้อเสนอควรตรวจสอบร่างสัญญา ร่างรายละเอียดขอบเขตของ งานทั้งโครงการ (Terms of Reference : TOR) ให้ถี่ถ้วนและเข้าใจเอกสารประกวดราคาจ้างอิเล็กทรอนิกส์ ทั้งหมดเสียก่อนที่จะตกลงยื่นข้อเสนอตามเงื่อนไขในเอกสารประกวดราคาจ้างอิเล็กทรอนิกส์

๔.๕ ผู้ยื่นข้อเสนอต้องยื่นข้อเสนอและเสนอราคาทางระบบจัดซื้อจัดจ้างภาครัฐ ด้วย อิเล็กทรอนิกส์ในวันที่ ระหว่างเวลา น. ถึง น. และเวลาในการเสนอราคาให้ ถือตามเวลาของระบบจัดซื้อจัดจ้างภาครัฐด้วยอิเล็กทรอนิกส์เป็นเกณฑ์

เมื่อพ้นกำหนดเวลายื่นข้อเสนอและเสนอราคาแล้ว จะไม่รับเอกสารการยื่นข้อเสนอ และการเสนอราคาใดๆ โดยเด็ดขาด

๔.๖ ผู้ยื่นข้อเสนอต้องจัดทำเอกสารสำหรับใช้ในการเสนอราคาในรูปแบบ ไฟล์เอกสาร ประเภท PDF File (Portable Document Format) โดยผู้ยื่นข้อเสนอต้องเป็นผู้รับผิดชอบตรวจสอบความครบถ้วน ถูกต้อง และชัดเจนของเอกสาร PDF File ก่อนที่จะยืนยันการเสนอราคา แล้วจึงส่งข้อมูล (Upload) เพื่อเป็นการเสนอราคาให้แก่องค์การบริหารส่วนจังหวัดสระบุรี ผ่านทางระบบจัดซื้อจัดจ้างภาครัฐ ด้วยอิเล็กทรอนิกส์

๔.๗ คณะกรรมการพิจารณาผลการประกวดราคาอิเล็กทรอนิกส์จะดำเนินการตรวจสอบ คุณสมบัติของผู้ยื่นข้อเสนอแต่ละรายว่า เป็นผู้ยื่นข้อเสนอที่มีผลประโยชน์ร่วมกันกับผู้ยื่นเสนอรายอื่น ตามข้อ ๑.๖ (๑) หรือไม่ หากปรากฏว่าผู้ยื่นเสนอรายใดเป็นผู้ยื่นข้อเสนอที่มีผลประโยชน์ร่วมกันกับผู้ยื่นขอ เสนอรายอื่น คณะกรรมการฯ จะตัดรายชื่อผู้ยื่นเสนอราคาที่มีผลประโยชน์ร่วมกันนั้นออกจากการเป็นผู้ยื่น ข้อเสนอ

หากปรากฏต่อคณะกรรมการพิจารณาผลการประกวดราคาอิเล็กทรอนิกส์ว่า ก่อนหรือในขณะ ที่มีการพิจารณาข้อเสนอ มีผู้ยื่นข้อเสนอรายใดกระทำการอันเป็นการขัดขวางการแข่งขันอย่างเป็นธรรมตาม ข้อ ๑.๖ (๒) และคณะกรรมการฯ เชื่อว่ามีการกระทำอันเป็นการขัดขวางการแข่งขันอย่างเป็นธรรม คณะกรรมการฯ จะตัดรายชื่อผู้ยื่นข้อเสนอรายนั้นออกจากการเป็นผู้ยื่นข้อเสนอ และองค์การบริหารส่วนจังหวัดสระบุรี จะพิจารณาลงโทษผู้ยื่นข้อเสนอดังกล่าวเป็นผู้ทำงาน เว้นแต่ องค์การบริหารส่วนจังหวัดสระบุรี จะพิจารณาเห็นว่า ผู้ยื่นข้อเสนอรายนั้น มิใช่เป็นผู้ริเริ่มให้มีการกระทำความดังกล่าวและได้ให้ความร่วมมือเป็นประโยชน์ต่อการพิจารณาขององค์การบริหารส่วนจังหวัดสระบุรี

๔.๘ ผู้ยื่นข้อเสนอจะต้องปฏิบัติ ดังนี้

- (๑) ปฏิบัติตามเงื่อนไขที่ระบุไว้ในเอกสารประกวดราคาอิเล็กทรอนิกส์
- (๒) ราคาที่เสนอจะต้องเป็นราคาที่รวมภาษีมูลค่าเพิ่ม และภาษีอื่นๆ (ถ้ามี) รวมค่าใช้จ่ายที่ส่งมอบไว้ด้วยแล้ว
- (๓) ผู้ยื่นข้อเสนอจะต้องลงทะเบียนเพื่อเข้าสู่กระบวนการเสนอราคา ตามวัน เวลา ที่กำหนด
- (๔) ผู้ยื่นข้อเสนอจะถอนการเสนอราคาที่เสนอแล้วไม่ได้
- (๕) ผู้ยื่นข้อเสนอต้องศึกษาและทำความเข้าใจในระบบและวิธีการเสนอราคา

ด้วยวิธีประกวดราคาอิเล็กทรอนิกส์ ของกรมบัญชีกลางที่แสดงไว้ในเว็บไซต์ www.gprocurement.go.th

๔.๙ คู่สัญญาต้องจัดทำแผนการทำงานมาให้ภายใน ๓ วัน นับถัดจากวันลงนามในสัญญา โดยจัดทำแผนการทำงานตามเอกสารแนบท้ายเอกสารประกวดราคาอิเล็กทรอนิกส์ เว้นแต่เป็นกรณีสัญญาที่มีวงเงินไม่เกิน ๕๐๐,๐๐๐ บาท ทั้งนี้ แผนการทำงานให้ถือเป็นเอกสารส่วนหนึ่งของสัญญา

๔.๑๐ ผู้ยื่นข้อเสนอที่เป็นผู้ชนะการเสนอราคาต้องจัดทำแผนการใช้วัสดุที่ผลิตในประเทศและแผนการใช้เหล็กที่ผลิตในประเทศ โดยยื่นให้หน่วยงานของรัฐภายใน ๖๐ วัน นับถัดจากวันลงนามในสัญญา

๕. หลักประกันการเสนอราคา

ผู้ยื่นข้อเสนอต้องวางหลักประกันการเสนอราคาพร้อมกับการเสนอราคาทางระบบการ จัดซื้อจัดจ้างภาครัฐด้วยอิเล็กทรอนิกส์ โดยใช้หลักประกันอย่างหนึ่งอย่างใดดังต่อไปนี้ จำนวน ๖๑๒,๕๐๐.๐๐ บาท (หกแสนหนึ่งหมื่นสองพันห้าร้อยบาทถ้วน)

๕.๑ เช็คหรือตราพท์ที่ธนาคารเซ็นสั่งจ่าย ซึ่งเป็นเช็คหรือตราพท์ลงวันที่ที่ใช้เช็คหรือตราพท์นั้นชำระต่อเจ้าหน้าที่ในวันที่ยื่นข้อเสนอ หรือก่อนวันนั้นไม่เกิน ๓ วันทำการ

๕.๒ หนังสือค้ำประกันอิเล็กทรอนิกส์ของธนาคารภายในประเทศตามแบบที่คณะกรรมการนโยบายกำหนด

๕.๓ พันธบัตรรัฐบาลไทย

๕.๔ หนังสือค้ำประกันของบริษัทเงินทุนหรือบริษัทเงินทุนหลักทรัพย์ที่ได้รับอนุญาตให้ ประกอบกิจการเงินทุนเพื่อการพาณิชย์และประกอบธุรกิจค้ำประกันตามประกาศของธนาคารแห่งประเทศไทย ตามรายชื่อบริษัทเงินทุนที่ธนาคารแห่งประเทศไทยแจ้งเวียนให้ทราบ โดยอนุโลมให้ใช้ตามตัวอย่าง หนังสือค้ำประกันของธนาคารที่คณะกรรมการนโยบายกำหนด

กรณีที่ผู้ยื่นข้อเสนอ นำเช็คหรือตราพท์ที่ธนาคารสั่งจ่ายหรือพันธบัตรรัฐบาลไทยหรือ หนังสือค้ำประกันของบริษัทเงินทุนหรือบริษัทเงินทุนหลักทรัพย์ มาวางเป็นหลักประกันการเสนอราคาจะต้อง ส่งต้นฉบับเอกสารดังกล่าวมาให้องค์การบริหารส่วนจังหวัดสระบุรีตรวจสอบความถูกต้องในวันที่ ระยะเวลา น. ถึง น.

กรณีที่ผู้ยื่นข้อเสนอที่ยื่นข้อเสนอในรูปแบบของ "กิจการร่วมค้า" ประสงค์จะใช้หนังสือ ค้ำประกันอิเล็กทรอนิกส์ของธนาคารในประเทศเป็นหลักประกันการเสนอราคาให้ระบุชื่อผู้เข้าร่วมค้ารายที่ สัญญาร่วมค้ากำหนดให้เป็นผู้เข้ายื่นข้อเสนอกับหน่วยงานของรัฐเป็นผู้ยื่นข้อเสนอ

หลักประกันการเสนอราคาตามข้อนี้ องค์กรการบริหารส่วนจังหวัดสระบุรีจะคืนให้ผู้ยื่นข้อ เสนอหรือผู้ค้ำประกันภายใน ๑๕ วัน นับถัดจากวันที่องค์การบริหารส่วนจังหวัดสระบุรีได้พิจารณาเห็นชอบ รายงานผลคัดเลือกผู้ชนะการประกวดราคาเรียบร้อยแล้ว เว้นแต่ผู้ยื่นข้อเสนอรายที่คัดเลือกไว้ซึ่งเสนอราคาต่ำ สุดหรือได้คะแนนรวมสูงสุดไม่เกิน ๓ ราย ให้คืนได้ต่อเมื่อได้ทำสัญญาหรือข้อตกลง หรือผู้ยื่นข้อเสนอได้พ้น จากข้อผูกพันแล้ว

การคืนหลักประกันการเสนอราคา ไม่ว่าในกรณีใด ๆ จะคืนให้โดยไม่มีดอกเบี้ย

๖. หลักเกณฑ์และสิทธิในการพิจารณา

๖.๑ การพิจารณาผลการยื่นข้อเสนอประกวดราคาอิเล็กทรอนิกส์ครั้งนี้ องค์กร บริหารส่วนจังหวัดสระบุรีจะพิจารณาตัดสินโดยใช้หลักเกณฑ์ ราคา

๖.๒ การพิจารณาผู้ชนะการยื่นข้อเสนอ

กรณีใช้หลักเกณฑ์ราคาในการพิจารณาผู้ชนะการยื่นข้อเสนอ องค์กรบริหาร ส่วนจังหวัดสระบุรี จะพิจารณาจาก ราคารวม

๖.๓ หากผู้ยื่นข้อเสนอรายใดมีคุณสมบัติไม่ถูกต้องตามข้อ ๒ หรือยื่นหลักฐานการยื่น ข้อเสนอไม่ถูกต้อง หรือไม่ครบถ้วนตามข้อ ๓ หรือยื่นข้อเสนอไม่ถูกต้องตามข้อ ๔ แล้ว คณะกรรมการ พิจารณาผล การประกวดราคาอิเล็กทรอนิกส์จะไม่รับพิจารณาข้อเสนอของผู้ยื่นข้อเสนอรายนั้น เว้นแต่ ผู้ยื่น ข้อเสนอรายใดเสนอเอกสารทางเทคนิคหรือรายละเอียดคุณลักษณะเฉพาะของพัสดุที่จะจ้างไม่ครบถ้วน หรือ เสนอรายละเอียดแตกต่างไปจากเงื่อนไขที่องค์การบริหารส่วนจังหวัดสระบุรีกำหนดไว้ในประกาศและเอกสาร ประกวดราคาอิเล็กทรอนิกส์ ในส่วนที่มีใช้สาระสำคัญและความแตกต่างนั้น ไม่มีผลทำให้เกิดการได้เปรียบ เสียเปรียบ ต่อผู้ยื่นข้อเสนอรายอื่น หรือเป็นการผิดพลาดเล็กน้อย คณะกรรมการฯ อาจพิจารณาผ่อนปรนการ ตัดสิทธิ ผู้ยื่นข้อเสนอรายนั้น

๖.๔ องค์การบริหารส่วนจังหวัดสระบุรีสงวนสิทธิไม่พิจารณาข้อเสนอของผู้ยื่นข้อเสนอโดยไม่มี การผ่อนผัน ในกรณีดังต่อไปนี้

(๑) ไม่กรอกชื่อผู้ยื่นข้อเสนอในการเสนอราคาทางระบบจัดซื้อจัดจ้าง ด้วยอิเล็กทรอนิกส์

(๒) เสนอรายละเอียดแตกต่างไปจากเงื่อนไขที่กำหนดในเอกสารประกวดราคา อิเล็กทรอนิกส์ที่เป็นสาระสำคัญ หรือมีผลทำให้เกิดความได้เปรียบเสียเปรียบแก่ผู้ยื่นข้อเสนอรายอื่น

๖.๕ ในการตัดสินใจการประกวดราคาอิเล็กทรอนิกส์หรือในการทำสัญญา คณะกรรมการพิจารณาผลการประกวดราคาอิเล็กทรอนิกส์หรือองค์การบริหารส่วนจังหวัดสระบุรี มีสิทธิให้ผู้ยื่นข้อเสนอชี้แจงข้อเท็จจริงเพิ่มเติมได้ องค์การบริหารส่วนจังหวัดสระบุรีมีสิทธิที่จะไม่รับข้อเสนอ ไม่รับราคา หรือไม่ทำสัญญา หากข้อเท็จจริงดังกล่าวไม่เหมาะสมหรือไม่ถูกต้อง

๖.๖ องค์การบริหารส่วนจังหวัดสระบุรีทรงไว้ซึ่งสิทธิที่จะไม่รับราคาต่ำสุด หรือราคาหนึ่งราคาใด หรือราคาข้อเสนอทั้งหมดก็ได้ และอาจพิจารณาเลือกจ้างในจำนวน หรือขนาด หรือเฉพาะรายการหนึ่งรายการใด หรืออาจจะยกเลิก การประกวดราคาอิเล็กทรอนิกส์โดยไม่พิจารณาจัดจ้างเลยก็ได้ สุดแต่จะพิจารณา ทั้งนี้ เพื่อประโยชน์ของทางราชการเป็นสำคัญ และให้ถือว่าการตัดสินใจของ องค์การบริหารส่วนจังหวัดสระบุรีเป็นเด็ดขาด ผู้ยื่นข้อเสนอจะเรียกร้องค่าใช้จ่าย หรือค่าเสียหายใดๆ มิได้ รวมทั้ง องค์การบริหารส่วนจังหวัดสระบุรีจะพิจารณายกเลิกการประกวดราคาอิเล็กทรอนิกส์และลงโทษผู้ยื่นข้อเสนอเป็นผู้ทำงาน ไม่ว่าจะเป็นผู้ยื่นข้อเสนอที่ได้รับการคัดเลือกหรือไม่ก็ตาม หากมีเหตุที่เชื่อถือได้ว่าผู้ยื่นข้อเสนอกระทำการโดยไม่สุจริต เช่น การเสนอเอกสารอันเป็นเท็จ หรือใช้ชื่อบุคคลธรรมดา หรือนิติบุคคลอื่นมาเสนอราคาแทน เป็นต้น

ในกรณีที่ผู้ยื่นข้อเสนอรายที่เสนอราคาต่ำสุด เสนอราคาต่ำจนคาดหมายได้ว่าไม่อาจดำเนินงานตามเอกสารประกวดราคาอิเล็กทรอนิกส์ได้ คณะกรรมการพิจารณาผลการประกวดราคาอิเล็กทรอนิกส์หรือองค์การบริหารส่วนจังหวัดสระบุรี จะให้ผู้ยื่นข้อเสนอชี้แจงและแสดงหลักฐานที่ทำให้เชื่อว่า ผู้ยื่นข้อเสนอสามารถดำเนินงานตามเอกสารประกวดราคาอิเล็กทรอนิกส์ให้เสร็จสมบูรณ์ หากคำชี้แจงไม่เป็นที่รับฟังได้ องค์การบริหารส่วนจังหวัดสระบุรี มีสิทธิที่จะไม่รับข้อเสนอหรือไม่รับราคาของผู้ยื่นข้อเสนอรายนั้น ทั้งนี้ ผู้ยื่นข้อเสนอดังกล่าวไม่มีสิทธิเรียกร้องค่าใช้จ่ายหรือค่าเสียหายใดๆ จากองค์การบริหารส่วนจังหวัดสระบุรี

๖.๗ ก่อนลงนามในสัญญา องค์การบริหารส่วนจังหวัดสระบุรี อาจประกาศยกเลิกการประกวดราคาอิเล็กทรอนิกส์ หากปรากฏว่ามีการกระทำที่เข้าลักษณะผู้ยื่นข้อเสนอที่ชนะการประกวดราคา หรือที่ได้รับการคัดเลือกมีผลประโยชน์ร่วมกัน หรือมีส่วนได้เสียกับผู้ยื่นข้อเสนอรายอื่น หรือขัดขวางการแข่งขันอย่างเป็นธรรม หรือสมยอมกันกับผู้ยื่นข้อเสนอรายอื่น หรือเจ้าหน้าที่ในการเสนอราคา หรือถือว่ากระทำการทุจริตอื่นใดในการเสนอราคา

๖.๘ หากผู้ยื่นข้อเสนอซึ่งเป็นผู้ประกอบการ SMEs เสนอราคาสูงกว่าราคาต่ำสุดของผู้ยื่นข้อเสนอรายอื่นที่ไม่เกินร้อยละ ๑๐ ให้หน่วยงานของรัฐจัดซื้อจัดจ้างกับผู้ประกอบการ SMEs ดังกล่าว โดยจัดเรียงลำดับผู้ยื่นข้อเสนอซึ่งเป็นผู้ประกอบการ SMEs ซึ่งเสนอราคาสูงกว่าราคาต่ำสุดของผู้ยื่นข้อเสนอรายอื่นไม่เกินร้อยละ ๑๐ ที่จะเรียกมาทำสัญญาไม่เกิน ๓ ราย

ผู้ยื่นข้อเสนอที่เป็นกิจการร่วมค้าที่จะได้สิทธิตามวรรคหนึ่ง ผู้เข้าร่วมค้าทุกราย จะต้องเป็นผู้ประกอบการ SMEs

ทั้งนี้ ผู้ประกอบการ SMEs ที่ได้แต้มต่อด้านราคาตามวรรคหนึ่ง จะต้องมีความเงินสัญญาสะสมตามปีปฏิทินรวมกับราคาที่เสนอในครั้งแล้ว มีมูลค่ารวมกันไม่เกินมูลค่าของรายได้ตามขนาดที่ขึ้นทะเบียนไว้กับ สสว.

๖.๙ หากผู้ยื่นข้อเสนอซึ่งมิใช่ผู้ประกอบการ SMEs แต่เป็นบุคคลธรรมดาที่ถือสัญชาติไทยหรือนิติบุคคลที่จัดตั้งขึ้นตามกฎหมายไทยเสนอราคาสูงกว่าราคาต่ำสุดของผู้ยื่นข้อเสนอซึ่งเป็นผู้ประกอบการ SMEs ที่มีได้ถือสัญชาติไทยหรือนิติบุคคลที่จัดตั้งขึ้นตามกฎหมายของต่างประเทศไม่เกินร้อยละ ๓ ให้จัดซื้อจัดจ้างกับบุคคลธรรมดาที่ถือสัญชาติไทยหรือนิติบุคคลที่จัดตั้งขึ้นตามกฎหมายไทยดังกล่าว

ผู้ยื่นข้อเสนอที่เป็นกิจการร่วมค้าที่จะได้สิทธิตามวรรคหนึ่ง ผู้เข้าร่วมค้าทุกราย จะต้องเป็นบุคคลธรรมดาที่ถือสัญชาติไทยหรือนิติบุคคลที่จัดตั้งขึ้นตามกฎหมายไทย

๗. การทำสัญญาจ้างก่อสร้าง

ผู้ชนะการประกวดราคาอิเล็กทรอนิกส์จะต้องทำสัญญาจ้างตามแบบสัญญา ดังระบุในข้อ ๑.๓ หรือทำข้อตกลงเป็นหนังสือกับองค์การบริหารส่วนจังหวัดสระบุรี ภายใน ๗ วัน นับถัดจากวันที่ได้รับแจ้ง และจะต้องวางหลักประกันสัญญาเป็นจำนวนเงินเท่ากับร้อยละ ๕ ของราคาค่าจ้างที่ประกวดราคาอิเล็กทรอนิกส์ ให้องค์การบริหารส่วนจังหวัดสระบุรียึดถือไว้ในขณะทำสัญญาโดยใช้หลักประกันอย่างหนึ่งอย่างใด ดังต่อไปนี้

๗.๑ เงินสด

๗.๒ เช็คหรือตราพท์ที่ธนาคารเซ็นส่งจ่าย ซึ่งเป็นเช็คหรือตราพท์ลงวันที่ที่ใช้เช็คหรือตราพท์นั้น ชำระต่อเจ้าหน้าที่ในวันทำสัญญา หรือก่อนวันนั้นไม่เกิน ๓ วันทำการ

๗.๓ หนังสือค้ำประกันของธนาคารภายในประเทศ ตามตัวอย่างที่คณะกรรมการนโยบายกำหนด ดังระบุในข้อ ๑.๔ (๒) หรือจะเป็นหนังสือค้ำประกันอิเล็กทรอนิกส์ตามวิธีการที่กรมบัญชีกลางกำหนด

๗.๔ หนังสือค้ำประกันของบริษัทเงินทุน หรือบริษัทเงินทุนหลักทรัพย์ที่ได้รับอนุญาตให้ประกอบกิจการเงินทุนเพื่อการพาณิชย์และประกอบธุรกิจค้ำประกันตามประกาศของธนาคารแห่งประเทศไทย ตามรายชื่อบริษัทเงินทุนที่ธนาคารแห่งประเทศไทยแจ้งเวียนให้ทราบ โดยอนุโลมให้ใช้ตามตัวอย่างหนังสือค้ำประกันของธนาคารที่คณะกรรมการนโยบายกำหนด ดังระบุในข้อ ๑.๔ (๒)

๗.๕ พันธบัตรรัฐบาลไทย

หลักประกันนี้จะคืนให้ โดยไม่มีดอกเบี้ยภายใน ๑๕ วันนับถัดจากวันที่ผู้ชนะการประกวดราคาอิเล็กทรอนิกส์ (ผู้รับจ้าง) พ้นจากข้อผูกพันตามสัญญาจ้างแล้ว

๘. ค่าจ้างและการจ่ายเงิน

องค์การบริหารส่วนจังหวัดสระบุรี จะจ่ายค่าจ้างซึ่งได้รวมภาษีมูลค่าเพิ่มตลอดจนภาษีอากรอื่น ๆ และค่าใช้จ่ายทั้งปวงแล้ว โดยถือราคาเหมารวมเป็นเกณฑ์ และกำหนดจ่ายเงินเป็นจำนวน ๑ งวด ดังนี้ เมื่อผู้รับจ้างได้ปฏิบัติงาน

งวดที่ ๑ (งวดสุดท้าย) เป็นจำนวนเงินในอัตราร้อยละ ๑๐๐ ของค่าจ้าง เมื่อผู้รับจ้างได้ปฏิบัติงานดังนี้

งานโครงสร้างทาง ประกอบด้วย

- งาน Asphalt Concrete ทั้งหมดแล้วเสร็จ

- งานเครื่องหมายจราจร และและอุปกรณ์อำนวยความปลอดภัยทั้งหมดแล้วเสร็จ

- เก็บทำความสะอาด บริเวณสถานที่ก่อสร้างให้เป็นระเบียบเรียบร้อย,ติดตั้งเครื่องหมาย

จราจร,ป้ายโครงการ และคณะกรรมการตรวจรับพัสดุ ได้ตรวจรับไว้เป็นที่เรียบร้อยแล้ว

(กำหนดแล้วเสร็จ ๙๐ วัน)

๙. อัตราค่าปรับ

ค่าปรับตามสัญญาจ้างแนบท้ายเอกสารประกวดราคาอิเล็กทรอนิกส์นี้ หรือข้อตกลงจ้างเป็นหนังสือจะกำหนด ดังนี้

๙.๑ กรณีที่ผู้รับจ้างนำงานที่รับจ้างไปจ้างช่วงให้ผู้อื่นทำอีกทอดหนึ่งโดยไม่ได้รับอนุญาตจากองค์การบริหารส่วนจังหวัดสระบุรี จะกำหนดค่าปรับสำหรับการฝ่าฝืนดังกล่าวเป็นจำนวนร้อยละ ๑๐.๐๐ ของวงเงินของงานจ้างช่วงนั้น

๙.๒ กรณีที่ผู้รับจ้างปฏิบัติผิดสัญญาจ้างก่อสร้าง นอกเหนือจากข้อ ๙.๑ จะกำหนดค่าปรับเป็นรายวันเป็นจำนวนเงินตายตัวในอัตราร้อยละ ๐.๒๕ ของราคางานจ้าง

๑๐. การรับประกันความชำรุดบกพร่อง

ผู้ชนะการประกวดราคาอิเล็กทรอนิกส์ซึ่งได้ทำสัญญาจ้าง ตามแบบ ดังระบุในข้อ ๑.๓ หรือข้อตกลงจ้างเป็นหนังสือแล้วแต่กรณี จะต้องรับประกันความชำรุดบกพร่องของงานจ้างที่เกิดขึ้นภายในระยะเวลา ไม่น้อยกว่า ๒ ปี นับถัดจากวันที่องค์การบริหารส่วนจังหวัดสระบุรีได้รับมอบงาน โดยต้องรับผิดชอบซ่อมแซมแก้ไขให้ใช้งานได้ดีดังเดิมภายใน ๑๕ วัน นับถัดจากวันที่ได้รับแจ้งความชำรุดบกพร่อง

๑๑. ข้อสงวนสิทธิในการยื่นข้อเสนอและอื่น ๆ

๑๑.๑ เงินค่าจ้างสำหรับงานจ้างครั้งนี้ ได้มาจากข้อบัญญัติองค์การบริหารส่วนจังหวัดสระบุรี ประจำปีงบประมาณ พ.ศ. ๒๕๖๘ แผนงานอุตสาหกรรมและการโยธา งานก่อสร้าง งบลงทุน รายจ่ายค่าที่ดินและสิ่งก่อสร้าง ประเภทรายจ่ายค่าปรับปรุงที่ดินและสิ่งก่อสร้าง และเงินอุดหนุนเฉพาะกิจฯ ประจำปี ๒๕๖๘

การลงนามในสัญญาจะกระทำได้อีกเมื่อ องค์การบริหารส่วนจังหวัดสระบุรีได้รับอนุมัติเงิน ค่าก่อสร้างจากข้อบัญญัติองค์การบริหารส่วนจังหวัดสระบุรี ประจำปีงบประมาณ พ.ศ. ๒๕๖๘ แผนงานอุตสาหกรรมและการโยธา งานก่อสร้าง งบลงทุน รายจ่ายค่าที่ดินและสิ่งก่อสร้าง ประเภทรายจ่ายค่าปรับปรุงที่ดินและสิ่งก่อสร้าง และเงินอุดหนุนเฉพาะกิจฯ ประจำปี ๒๕๖๘

๑๑.๒ เมื่อองค์การบริหารส่วนจังหวัดสระบุรีได้คัดเลือกผู้ยื่นข้อเสนอรายใดให้เป็นผู้รับจ้าง และได้ตกลงจ้าง ตามการประกวดราคาอิเล็กทรอนิกส์แล้ว ถ้าผู้รับจ้างจะต้องส่งหรือนำสิ่งของมาเพื่อ งานจ้างดังกล่าวเข้ามาจากต่างประเทศ และของนั้นต้องนำเข้ามาโดยทางเรือในเส้นทางที่มีเรือไทยเดินอยู่ และสามารถให้บริการรับขนได้ตามที่รัฐมนตรีว่าการกระทรวงคมนาคมประกาศกำหนด ผู้ยื่นข้อเสนอซึ่งเป็นผู้รับจ้างจะต้องปฏิบัติตามกฎหมายว่าด้วยการส่งเสริมการพาณิชย์ ดังนี้

(๑) แจกการส่งหรือนำสิ่งของดังกล่าวเข้ามาจากต่างประเทศต่อกรมเจ้าท่า ภายใน ๗ วัน นับตั้งแต่วันที่ผู้รับจ้างส่งหรือซื้อของจากต่างประเทศ เว้นแต่เป็นของที่รัฐมนตรีว่าการกระทรวงคมนาคมประกาศยกเว้นให้บรรทุกโดยเรืออื่นได้

(๒) จัดการให้สิ่งของดังกล่าวบรรทุกโดยเรือไทย หรือเรือที่มีสิทธิเช่นเดียวกับเรือไทยจากต่างประเทศมายังประเทศไทย เว้นแต่จะได้รับอนุญาตจากกรมเจ้าท่า ให้บรรทุกสิ่งของนั้น โดยเรืออื่น ที่มีใช้เรือไทย ซึ่งจะต้องได้รับอนุญาตเช่นนั้นก่อนบรรทุกของลงเรืออื่น หรือเป็นของที่รัฐมนตรีว่าการกระทรวงคมนาคมประกาศยกเว้นให้บรรทุกโดยเรืออื่น

(๓) ในกรณีที่未按ปฏิบัติตาม (๑) หรือ (๒) ผู้รับจ้างจะต้องรับผิดชอบตามกฎหมายว่าด้วยการส่งเสริมการพาณิชย์

๑๑.๓ ผู้ยื่นข้อเสนอซึ่งองค์การบริหารส่วนจังหวัดสระบุรีได้คัดเลือกแล้ว ไม่ไปทำสัญญาหรือข้อตกลงจ้างเป็นหนังสือภายในเวลาที่กำหนดตั้งระบุไว้ในข้อ ๗ องค์การบริหารส่วนจังหวัดสระบุรี จะริบหลักประกันการยื่นข้อเสนอ หรือเรียกธำจากผู้ออกหนังสือค้ำประกัน การยื่นข้อเสนอทันที และอาจพิจารณาเรียกธำให้ชดใช้ความเสียหายอื่น (ถ้ามี) รวมทั้งจะพิจารณาให้เป็นผู้ที่ทำงาน ตามระเบียบกระทรวงการคลังว่าด้วยการจัดซื้อจัดจ้างและการบริหารพัสดุภาครัฐ

๑๑.๔ องค์การบริหารส่วนจังหวัดสระบุรีสงวนสิทธิ์ที่จะแก้ไขเพิ่มเติมเงื่อนไข หรือข้อกำหนดในแบบสัญญาหรือข้อตกลงจ้างเป็นหนังสือให้เป็นไปตามความเห็นของสำนักงานอัยการสูงสุด (ถ้ามี)

๑๑.๕ ในกรณีที่เอกสารแนบท้ายเอกสารประกวดราคาอิเล็กทรอนิกส์นี้ มีความขัดหรือแย้งกันผู้ยื่นข้อเสนอจะต้องปฏิบัติตามคำวินิจฉัยขององค์การบริหารส่วนจังหวัดสระบุรี คำวินิจฉัยดังกล่าวให้ถือเป็นที่สุด และ ผู้ยื่นข้อเสนอไม่มีสิทธิเรียกร้องค่าเสียหายใดๆ เพิ่มเติม

๑๑.๖ องค์การบริหารส่วนจังหวัดสระบุรี อาจประกาศยกเลิกการจัดจ้างในกรณีต่อไปนี้ได้ โดยที่ผู้ยื่นข้อเสนอจะเรียกร้องค่าเสียหายใดๆ จากองค์การบริหารส่วนจังหวัดสระบุรีไม่ได้

(๑) องค์การบริหารส่วนจังหวัดสระบุรีไม่ได้รับการจัดสรรเงินที่จะใช้ในการจัดจ้างหรือได้รับจัดสรรแต่ไม่เพียงพอที่จะทำการจัดจ้างครั้งนี้ต่อไป

(๒) มีการกระทำที่เข้าลักษณะผู้ยื่นข้อเสนอที่ชนะการจัดจ้างหรือที่ได้รับการคัดเลือกมี ผลประโยชน์ร่วมกัน หรือมีส่วนได้เสียกับผู้ยื่นข้อเสนอรายอื่น หรือขัดขวางการแข่งขันอย่างเป็นธรรมหรือสมยอมกันกับผู้ยื่นข้อเสนอรายอื่น หรือเจ้าหน้าที่ในการเสนอราคา หรือถือว่ากระทำการทุจริตอื่นใด ในการเสนอราคา

(๓) การทำการจัดจ้างครั้งนี้ต่อไปอาจก่อให้เกิดความเสียหายแก่องค์การบริหารส่วนจังหวัดสระบุรี หรือกระทบต่อประโยชน์สาธารณะ

(๔) กรณีอื่นในทำนองเดียวกับ (๑) (๒) หรือ (๓) ตามที่กำหนดในกฎกระทรวง ซึ่งออกตามความในกฎหมายว่าด้วยการจัดซื้อจัดจ้างและการบริหารพัสดุภาครัฐ

๑๒. การปรับราคาค่างานก่อสร้าง

การปรับราคาค่างานก่อสร้างตามสูตรการปรับราคาดังระบุในข้อ ๑.๕ จะนำมาใช้ในกรณีที่ ค่างานก่อสร้างลดลงหรือเพิ่มขึ้น โดยวิธีการต่อไปนี้

ตามเงื่อนไข หลักเกณฑ์ สูตรและวิธีคำนวณที่ใช้กับสัญญาแบบปรับราคาได้ตามมติ คณะรัฐมนตรีเมื่อวันที่ ๒๒ สิงหาคม ๒๕๓๒ เรื่อง การพิจารณาช่วยเหลือผู้ประกอบการอาชีพงานก่อสร้าง ตาม หนังสือสำนักเลขาธิการคณะรัฐมนตรี ที่ นร ๐๒๐๓/ว ๑๐๙ ลงวันที่ ๒๔ สิงหาคม ๒๕๓๒

สูตรการปรับราคา (สูตรค่า K) จะต้องคงที่ที่ระดับที่กำหนดไว้ในวันแล้วเสร็จตามที่ กำหนดไว้ในสัญญา หรือภายในระยะเวลาที่องค์การบริหารส่วนจังหวัดสระบุรีได้ขยายออกไป โดยจะใช้สูตร ของทางราชการที่ได้ระบุในข้อ ๑.๕ ดังนี้

$$K_{๓.๑} = ๐.๓๐ + ๐.๔๐ * At / Ao + ๐.๒๐ * Et / Eo + ๐.๑๐ * Ft / Fo$$

$$K_{๓.๓} = ๐.๓๐ + ๐.๑๐ * Mt / Mo + ๐.๔๐ * At / Ao + ๐.๑๐ * Et / Eo + ๐.๑๐ * Ft / Fo$$

๑๓. มาตรฐานฝีมือช่าง

เมื่อองค์การบริหารส่วนจังหวัดสระบุรีได้คัดเลือกผู้ยื่นข้อเสนอรายใดให้เป็นผู้รับจ้างและ ได้ตกลงจ้างก่อสร้าง ตามประกาศนี้แล้วผู้ยื่นข้อเสนอจะต้องตกลงว่าในการปฏิบัติงานก่อสร้างดังกล่าว ผู้ยื่นข้อเสนอจะต้องมีและใช้ผู้มีวุฒิตบัตร์ระดับ ปวช. ปวส. และปวท. หรือเทียบเท่าจากสถาบันการศึกษาที่ ก.พ. รับรองให้เข้าราชการได้ ในอัตราไม่ต่ำกว่าร้อยละ ๑๐ ของแต่ละสาขาช่างแต่จะต้องมีจำนวนช่างอย่างน้อย ๑ คน ในแต่ละสาขาช่าง ดังต่อไปนี้

๑๓.๑ ช่างก่อสร้าง หรือช่างโยธา

๑๔. การปฏิบัติตามกฎหมายและระเบียบ

ในระหว่างระยะเวลาการก่อสร้าง ผู้ยื่นข้อเสนอที่ได้รับการคัดเลือกให้เป็นผู้รับจ้างต้อง ปฏิบัติ ตามหลักเกณฑ์ที่กฎหมายและระเบียบได้กำหนดไว้โดยเคร่งครัด

๑๕. การประเมินผลการปฏิบัติงานของผู้ประกอบการ

องค์การบริหารส่วนจังหวัดสระบุรี สามารถนำผลการปฏิบัติงานแล้วเสร็จตามสัญญาของผู้ยื่นข้อเสนอที่ได้รับการคัดเลือกให้ เป็นผู้รับจ้างเพื่อนำมาประเมินผลการปฏิบัติงานของผู้ประกอบการ

ทั้งนี้ หากผู้ยื่นข้อเสนอที่ได้รับการคัดเลือกไม่ผ่านเกณฑ์ที่กำหนดจะถูกระงับการยื่นข้อเสนอหรือทำสัญญากับองค์การบริหารส่วนจังหวัดสระบุรี ไว้ชั่วคราว





บันทึกข้อความ

ส่วนราชการ สำนักช่าง ส่วนการโยธา ฝ่ายสาธารณูปโภค โทร ๐-๓๖๒๑-๔๐๙๐

ที่ สบ ๕๑๐๐๕.๒/๗๖๕๙

วันที่ ๒๓ ธันวาคม ๒๕๖๗

เรื่อง ขออนุมัติกำหนดราคากลางงานก่อสร้าง

เรียน นายกองค้การบริหารส่วนจังหวัดสระบุรี

ตามคำสั่งองค์การบริหารส่วนจังหวัดสระบุรี ที่ ๓๐๑๖/๒๕๖๗ ลงวันที่ ๒๐ พฤศจิกายน ๒๕๖๗ เรื่อง การแต่งตั้งคณะกรรมการจัดทำแบบรูปารายการงานก่อสร้างและกำหนดราคากลาง สำหรับการประกวดราคาจ้างก่อสร้างโครงการปรับปรุงถนนลาดยาง สาย สบ.๑๑-๐๐๔๕ บ้านพระพุทธราย - บ้านโนนสภาราม ต.หนองปลาไหล - ต.กุดนกกเปล้า อ.เมืองสระบุรี จังหวัดสระบุรี ด้วยวิธีประกวดราคาอิเล็กทรอนิกส์ (e-bidding) เพื่อดำเนินการตามระเบียบกระทรวงการคลังว่าด้วยการจัดซื้อจัดจ้าง และการบริหารพัสดุภาครัฐ พ.ศ. ๒๕๖๐ นั้น

คณะกรรมการกำหนดราคากลาง ได้พิจารณากำหนดราคากลางโครงการดังกล่าว ตามข้อบัญญัติองค์การบริหารส่วนจังหวัดสระบุรีประจำปีงบประมาณ พ.ศ. ๒๕๖๘ ตั้งจ่ายไว้ ๑,๒๒๕,๐๐๐.- บาท (งบประมาณตามโครงการ ๑๒,๒๕๐,๐๐๐.- บาท เป็นเงินอุดหนุน ๑๑,๐๒๕,๐๐๐.- บาท) โดยอ้างอิงราคาตามราคาวัสดุก่อสร้าง ของสำนักงานพาณิชย์จังหวัดสระบุรีและพาณิชย์กรุงเทพฯ ราคาในท้องถื่นและหลักเกณฑ์การคำนวณราคากลางงานก่อสร้างของกรมบัญชีกลาง จำนวน ๑๓,๑๐๔,๗๑๑.๕๘.- บาท (สิบสามล้านหนึ่งแสนสี่พันเจ็ดร้อยสิบเอ็ดบาทห้าสิบบแปดสตางค์)

จึงเรียนมาเพื่อโปรดอนุมัติราคากลาง

(ลงชื่อ)

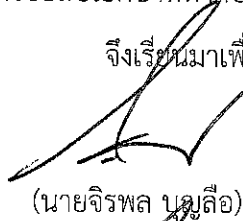

ประธานกรรมการ

(นายจิรพล นนสูสี)

หัวหน้าฝ่ายสาธารณูปโภค

ความคิดเห็นของรองปลัดองค์การบริหารส่วนจังหวัด

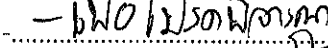
- 

(นางทิตยาพร เพชรประดับ)

รองปลัดองค์การบริหารส่วนจังหวัดสระบุรี

(ลงชื่อ)

(นายมารุต ชาวสวน)

กรรมการ

วิศวกรโยธาชำนาญการพิเศษ (วช.)

ความคิดเห็นของปลัดองค์การบริหารส่วนจังหวัด

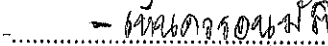
- 

(ลงชื่อ)

(นายธนาทัต ธรรมเจริญ)

กรรมการ

นายช่างโยธาปฏิบัติงาน

(นางสาวนิภา ประชีพฉาย)

ปลัดองค์การบริหารส่วนจังหวัดสระบุรี

ความคิดเห็นของผู้อำนวยการส่วนการโยธา

- 

(นางสรารัตน์ สุขมะดัน)

ผู้อำนวยการส่วนการโยธา

ความคิดเห็นของนายกองค์การบริหารส่วนจังหวัดสระบุรี

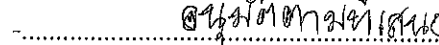
- 



(นางสาวนิภา ประชีพฉาย)

ปลัดองค์การบริหารส่วนจังหวัด ปฏิบัติหน้าที่

นายกองค์การบริหารส่วนจังหวัดสระบุรี

ความคิดเห็นของผู้อำนวยการสำนักช่าง

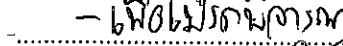
- 

(นางทิตยาพร เพชรประดับ)

รองปลัดองค์การบริหารส่วนจังหวัดสระบุรี รักษาการแทน

ผู้อำนวยการสำนักช่าง



ตารางแสดงวงเงินงบประมาณที่ได้รับจัดสรรและราคากลางในงานจ้างก่อสร้าง

1. ชื่อโครงการ

ประกวดราคาจ้างก่อสร้างปรับปรุงถนนลาดยาง สาย สบ.ถ1-0045 บ้านพระพุทธราย - บ้านโนนสภาราม ต.หนองปลาไหล -
ต.กุดนกงเปล้า อ.เมืองสระบุรี จ.สระบุรี ด้วยวิธีประกวดราคาอิเล็กทรอนิกส์ (e-bidding) / ปรับปรุงถนนลาดยาง สาย สบ.ถ1-

2. 0045 บ้านพระพุทธราย - บ้านโนนสภาราม ต.หนองปลาไหล ต.กุดนกงเปล้า อ.เมืองสระบุรี จ.สระบุรี
หน่วยงานเจ้าของโครงการ องค์การบริหารส่วนจังหวัดสระบุรี / องค์การบริหารส่วนจังหวัดสระบุรี

3. วงเงินงบประมาณที่ได้รับจัดสรร 12,250,000.00 บาท

4. ลักษณะงาน

โดยสังเขป ปรับปรุงถนนลาดยางแบบแอสฟัลต์คอนกรีต ช่วงที่ 1 ขนาดผิวจราจรกว้าง 5.00 เมตร ยาว 4,140 เมตร
ไม่มีไหล่ทาง หนา 0.05 เมตร คิดเป็นพื้นที่ลาดยางไม่น้อยกว่า 20,700 ตารางเมตร ช่วงที่ 2 ขนาดผิวจราจรกว้าง
5.00 เมตร ยาว 2,500 เมตร ไม่มีไหล่ทาง หนา 0.05 เมตร คิดเป็นพื้นที่ลาดยางไม่น้อยกว่า 12,500 ตารางเมตร
คิดเป็นพื้นที่ลาดยางรวมไม่น้อยกว่า 33,200

5. ราคากลางคำนวณ ณ วันที่ 23 ธันวาคม 2567 เป็นเงิน 13,104,711.58 บาท

6. บัญชีประมาณการราคากลาง

6.1 แบบสรุปราคากลางงานทางสะพานและท่อเหลี่ยม

7. รายชื่อคณะกรรมการกำหนดราคากลาง

7.1 จีรพล บุญลือ ประธานกรรมการกำหนดราคากลาง หัวหน้าฝ่ายสาธารณูปโภค 

7.2 มารุต ชาวสวน กรรมการกำหนดราคากลาง วิศวกรโยธาชำนาญการพิเศษ (วช.)

7.3 ธนทัต ธรรมเจริญ กรรมการกำหนดราคากลาง นายช่างโยธาปฏิบัติงาน

แบบฟอร์มรายงานหรือสรุปราคากลางงานก่อสร้างทาง สะพาน และท่อเหลี่ยม

ชื่อโครงการ/งานก่อสร้าง: ประเภทราคาจ้างก่อสร้างปรับปรุงถนนลาดยาง สาย สป.ถ1-0045 บ้านพระพุทธรณาย - บ้านเนินสภาราม ต.หนองปลาไหล - ต.กุดนกเปล้า อ.เมืองสระบุรี จ.สระบุรี ตยวีวีประกวดราคาอิเล็กทรอนิกส์ (e-bidding)

หน่วยงานเจ้าของโครงการ/งานก่อสร้าง

องค์การบริหารส่วนจังหวัดสระบุรี/องค์การบริหารส่วนจังหวัดสระบุรี

ลำดับที่ตามสัญญา	รายการงานก่อสร้าง	หน่วย	จำนวน	ราคาต่อหน่วย	ราคาทุน	FN	ราคาต่อหน่วย X FN	ราคากลาง
1	1. งานดินคันทาง 1.1 งานดิน (EARTHWORK) 1.1.1 งานถมป่าและขุดต่อ 1.1.1.1 งานถมป่าและขุดต่อ ขนาดเบา (CLEARING AND GRUBBING) 2. งานโครงสร้างทางและผิวจราจร 2.1 งานผิวทาง (SURFACE COURSES) 2.1.1 งานไพรม์โค้ต และแท็คโค้ต (PRIME COAT & TACK COAT) 2.1.1.1 งานลาดแอสฟัลต์แท็คโค้ต (TACK COAT) 2.1.2 งานแอสฟัลต์คอนกรีต (ASPHALT CONCRETE) 2.1.2.1 งานชั้นผิวทางแอสฟัลต์คอนกรีต หนา.....ซม. (ASPHALT CONCRETE WEARING COURSE)	ตร.ม.	6,640.000	1.173	1,487.20	1.3135	2.27	15,088.43
2		ตร.ม.	33,400.000	15.57	520,038.00	1.3135	20.45	683,069.91
3		ตร.ม.	33,400.000	264.53	8,835,302.00	1.3135	347.46	11,605,169.17

ธนิต ธรรมเจริญ

04 ธันวาคม 2567 14:36:24

แบบฟอร์มรายงานหรือสรุปราคากลางงานก่อสร้างทาง สะพาน และท่อเหลี่ยม

ชื่อโครงการ/งานก่อสร้าง : ประเภทราคาจ้างก่อสร้างปรับปรุงถนนลาดยาง สาย สบ.ถ1-0045 บ้านพระพุทธร้อย - บ้านโนนสนสาราม ต.หนองปลาไหล - ต.กุดนกเปล้า อ.เมืองสระบุรี จ.สระบุรี ควบคุมโดย วิศวกรราคาอิเล็กทรอนิกส์ (e-bidding) หน่วยงานเจ้าของโครงการ/งานก่อสร้าง : องค์การบริหารส่วนจังหวัดสระบุรี/องค์การบริหารส่วนจังหวัดสระบุรี

ลำดับที่ตามสัญญา	รายการงานก่อสร้าง	หน่วย	จำนวน	ราคาต่อหน่วย	ราคาทุน	FN	ราคาต่อหน่วย X FN	ราคากลาง
3.	งานป้ายจราจร	ชุด	2,000	11,760.00	23,520.00	1.3135	15,446.76	30,893.52
4	3.1 ป้ายกำหนดน้ำหนักบรรทุก	ชุด	2,000	4,680.00	9,360.00	1.3135	6,147.18	12,294.36
5	3.2 ป้ายจราจรแบบ บ.1	ชุด	5,000	2,980.00	14,900.00	1.3135	3,914.23	19,571.15
6	3.3 ป้ายจราจรแบบ ต.13	ชุด	4,000	2,980.00	11,920.00	1.3135	3,914.23	15,656.92
7	3.4 ป้ายจราจรแบบ ต.14	ชุด	1,000	2,980.00	2,980.00	1.3135	3,914.23	3,914.23
8	3.5 ป้ายจราจรแบบ ต.75	ชุด	2,000	14,280.00	28,560.00	1.3135	18,756.78	37,513.56
9	3.6 สัญญาณไฟกระพริบแบบโซลาเซลล์	ชุด	3,000	15,260.00	45,780.00	1.3135	20,044.01	60,132.03
10	3.7 สัญญาณไฟกระพริบแบบโซลาเซลล์ + ป้ายจราจรแบบ ต.75,ต.11 และ ต.14	ชุด	1,494,000	290.00	433,260.00	1.3135	380.91	569,087.01
11	4. เครื่องหมายบนผิวทาง	ตร.ม.	75.600	460.00	34,776.00	1.3135	604.21	45,678.27
12	4.1 สีเทอร์โมพลาสติกสะท้อนแสง (สีเหลือง + สีขาว)	ตร.ม.	.750	290.00	217.50	1.3135	380.91	285.68
13	4.2 งาน Rumble Strip	ตร.ม.						
	4.3 เส้นหยุด	ตร.ม.						
	5. งานป้ายโครงการ							

ชนิด ธรรมเจริญ

04 ธันวาคม 2567 14:36:24

แบบฟอร์มรายงานหรือสรุปราคากลางงานก่อสร้างทาง สะพาน และท่อเหลี่ยม

ชื่อโครงการ/งานก่อสร้าง ประภทราคาจ้างก่อสร้างปรับปรุงถนนลาดยาง สาย สบ.ถ1-0045 บ้านพระพุทธรอย - บ้านโนนสภาราม ต.หนองปลาไหล - ต.กุดมกนเปล อ.เมืองสระบุรี จ.สระบุรี ด้วยวิธีประกวดราคาอิเล็กทรอนิกส์ (e-bidding)

หน่วยงานเจ้าของโครงการ/งานก่อสร้าง องค์การบริหารส่วนจังหวัดสระบุรี

ลำดับที่ตามสัญญา	รายการงานก่อสร้าง	หน่วย	จำนวน	ราคาต่อหน่วย	ราคาทุน	FN	ราคาต่อหน่วย X FN	ราคากลาง
14	5.1 ป้ายโครงการ (ป้ายเหล็ก)	ชุด	1.000	4,840.00	4,840.00	1.3135	6,357.34	6,357.34
รวมราคากลาง								13,104,711.58

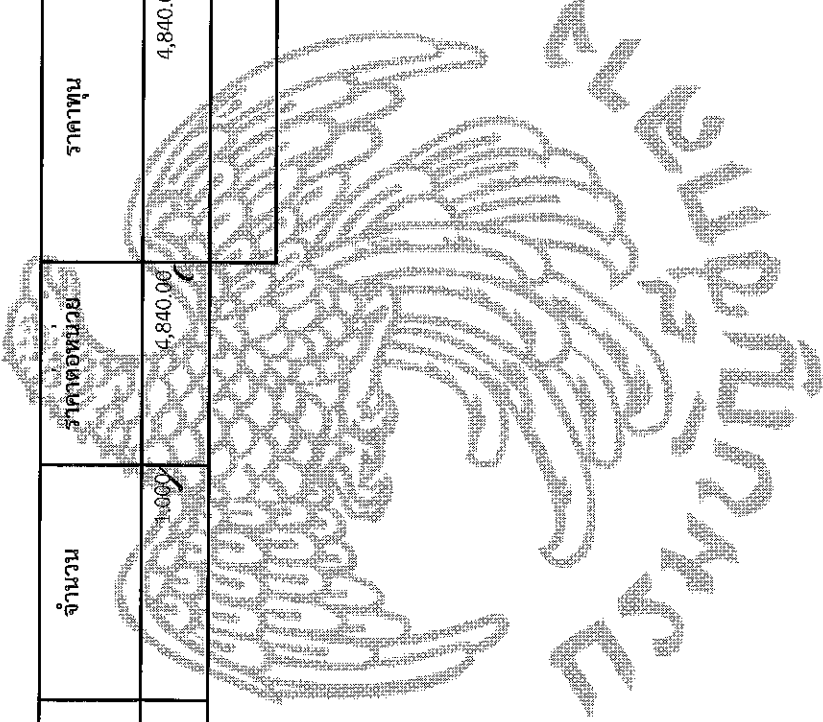

Handwritten signature and official stamp of the Provincial Office of Construction Management, Rajabhat Ratchaburi.

ชนิต ธรรมเจริญ

04 ธันวาคม 2567 14:36:24

แบบฟอร์มรายงานหรือสรุปราคากลางก่อสร้างทาง สะพาน และท่อเหลี่ยม

ชื่อโครงการ/งานก่อสร้าง ประเภทราคาจากก่อสร้างปรับปรุงถนนลาดยาง สาย สป.ถ.1-0045 บ้านพระพุทธรู้อย - บ้านโนนสงสาราม ต.หนองปลาไหล - ต.กุดนกงปลา อ.เมืองสระบุรี จ.สระบุรี ด้วยวิธีประกวดราคาอิเล็กทรอนิกส์ (e-bidding)

หน่วยงานเจ้าของโครงการ/งานก่อสร้าง

องค์การบริหารส่วนจังหวัดสระบุรี/องค์การบริหารส่วนจังหวัดสระบุรี

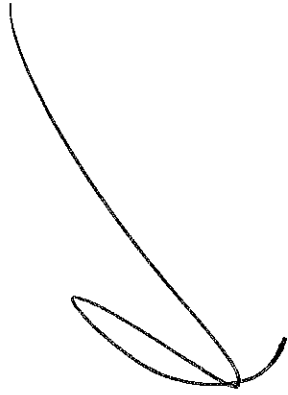

(มจรูต ชาวสวน)

กรรมการกำหนดราคากลาง

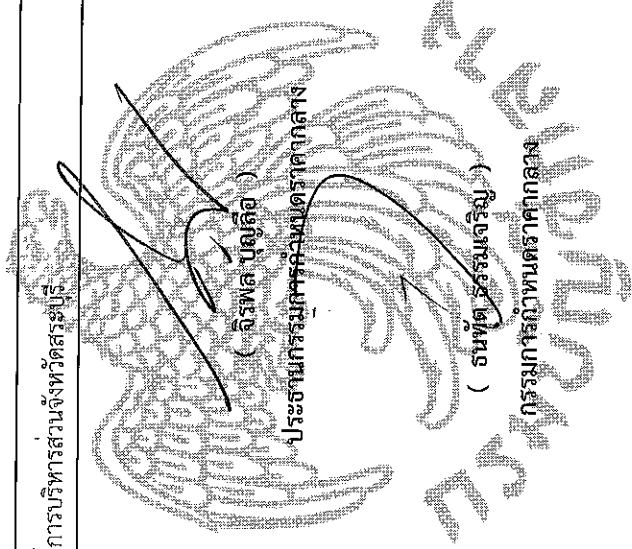

(อธิพัล บัญลือ)

ประธานกรรมการกำหนดราคากลาง

(จันทน์ ธรรมเจริญ)

กรรมการกำหนดราคากลาง



บันทึกข้อความ

ส่วนราชการ สำนักช่าง ส่วนการโยธา ฝ่ายสาธารณูปโภค โทร ๐-๓๖๒๑-๕๐๙๐

ที่ สป ๕๑๐๐๕.๒/๗๕๖๗

วันที่ ๑๗ ธันวาคม ๒๕๖๗

เรื่อง รายงานขอความเห็นชอบการจัดทำแบบรูปรายการงานก่อสร้าง

เรียน นายกองค้การบริหารส่วนจังหวัดสระบุรี

ตามคำสั่งองค์การบริหารส่วนจังหวัดสระบุรี ที่ ๓๐๑๖/๒๕๖๗ ลงวันที่ ๒๐ พฤศจิกายน ๒๕๖๗ เรื่อง การแต่งตั้งคณะกรรมการจัดทำแบบรูปรายการงานก่อสร้าง และกำหนดราคากลาง สำหรับประกวดราคาจ้างก่อสร้างโครงการปรับปรุงถนนลาดยาง สาย สป.๑๑-๐๐๕๕ บ้านพระพุทธราย - บ้านโนนสภาราม ต.หนองปลาไหล - ต.กุดนกกเปล้า อ.เมืองสระบุรี จ.สระบุรี ด้วยวิธีประกวดราคาอิเล็กทรอนิกส์ (e-bidding) เพื่อดำเนินการตามระเบียบกระทรวงการคลังว่าด้วยการจัดซื้อจัดจ้างและการบริหารพัสดุภาครัฐ พ.ศ. ๒๕๖๐ นั้น

ขอเรียนว่า คณะกรรมการจัดทำแบบรูปรายการงานก่อสร้างฯ ได้ดำเนินการจัดทำแบบรูปรายการงานก่อสร้างโครงการดังกล่าวฯ เสร็จเรียบร้อยแล้ว รายละเอียดตามเอกสารที่แนบมาพร้อมนี้

จึงเรียนมาเพื่อโปรดพิจารณาให้ความเห็นชอบ แบบรูปรายการงานก่อสร้างฯ ดังกล่าว และลงนามในบันทึกฉบับนี้ แจ้งกองพัสดุและทรัพย์สินเพื่อพิจารณาดำเนินการต่อไป

(ลงชื่อ)

ประธานกรรมการ

ความคิดเห็นของรองปลัดองค์การบริหารส่วนจังหวัด

(นายจирพล บุญศรี)

หัวหน้าฝ่ายสาธารณูปโภค

- เนนดงคณภักดิ์

(ลงชื่อ)

กรรมการ

(นางทิตยาพร เพชรประดับ)

(นายมารุต ชาวสวน)

วิศวกรโยธาชำนาญการพิเศษ (วช.)

รองปลัดองค์การบริหารส่วนจังหวัด

(ลงชื่อ)

กรรมการ

ความคิดเห็นของปลัดองค์การบริหารส่วนจังหวัด

(นายธนทัต ธรรมเจริญ)

นายช่างโยธาปฏิบัติงาน

- เพื่อโปรดให้ความเห็นชอบ

ความคิดเห็นของผู้อำนวยการส่วนการโยธา

- เพื่อโปรดพิจารณา

(นางสาวนิภา ประชีพฉาย)

(นางสรารัตน์ สุขมะดัน)

ผู้อำนวยการส่วนการโยธา

ปลัดองค์การบริหารส่วนจังหวัด

ความคิดเห็นของผู้อำนวยการสำนักช่าง

- เนนดงคณภักดิ์

ความคิดเห็นของนายกองค้การบริหารส่วนจังหวัดสระบุรี

- เพื่อโปรด

(นางทิตยาพร เพชรประดับ)

(นายธนภฤต อัครธัมภ์คุณะ)

รองปลัดองค์การบริหารส่วนจังหวัด รักษาราชการแทน

ผู้อำนวยการสำนักช่าง

รองนายกองค้การบริหารส่วนจังหวัด ปฏิบัติราชการแทน

นายกองค้การบริหารส่วนจังหวัดสระบุรี

รายละเอียดแบบรูปราคางานก่อสร้าง

โครงการปรับปรุงถนนลาดยาง สาย สบ.ถ๑-๐๐๔๕ บ้านพระพุทธราย - บ้านโนนสภาราม
ตำบลหนองปลาไหล - ตำบลกุดนงเป็ล้า อำเภอมืองสระบุรี จังหวัดสระบุรี
ด้วยวิธีประกวดราคาอิเล็กทรอนิกส์ (e-bidding)

๑. ชื่อโครงการ

ปรับปรุงถนนลาดยาง สาย สบ.ถ๑-๐๐๔๕ บ้านพระพุทธราย - บ้านโนนสภาราม
ตำบลหนองปลาไหล - ตำบลกุดนงเป็ล้า อำเภอมืองสระบุรี จังหวัดสระบุรี

๒. วัตถุประสงค์

๒.๑ เพื่อแก้ไขปัญหาและบรรเทาความเดือดร้อนของราษฎรในการคมนาคมขนส่ง
การเกษตรให้ได้รับความสะดวกและปลอดภัย

๒.๒ เพื่อลดการสูญเสียด้านชีวิตและทรัพย์สินของราษฎร ตลอดจนแก้ไขปัญหา คุณภาพชีวิต
และสิ่งแวดล้อมให้ดีขึ้น

๒.๓ เพื่อเป็นการส่งเสริมอาชีพและการสร้างรายได้ให้กับเกษตรกร เพราะสามารถสร้าง
พืชผลด้าน การเกษตรและการปศุสัตว์ออกไปจำหน่ายยังท้องตลาดได้โดยไม่เสียโอกาสและเวลาอันสมควร
และลดปัญหาต่าง ๆ
อันจะเกิดขึ้น

๓. คุณสมบัติผู้ยื่นข้อเสนอ

ผู้ยื่นข้อเสนอจะต้องมีคุณสมบัติ ดังต่อไปนี้

๓.๑ มีความสามารถตามกฎหมาย

๓.๒ ไม่เป็นบุคคลล้มละลาย

๓.๓ ไม่อยู่ระหว่างเลิกกิจการ

๓.๔ ไม่เป็นบุคคลซึ่งอยู่ระหว่างถูกระงับการยื่นข้อเสนอหรือทำสัญญากับหน่วยงานของรัฐไว้
ชั่วคราวเนื่องจากเป็นผู้ที่ไม่ผ่านเกณฑ์การประเมินผลการปฏิบัติงานของผู้ประกอบการตามระเบียบที่
รัฐมนตรีว่าการกระทรวงการคลังกำหนดตามที่ประกาศเผยแพร่ในระบบเครือข่ายสารสนเทศของ
กรมบัญชีกลาง

๓.๕ ไม่เป็นบุคคลซึ่งถูกระงับชื่อไว้ในบัญชีรายชื่อผู้ทำงานและได้แจ้งเวียนชื่อให้เป็นผู้ทำงาน
ของหน่วยงานของรัฐในระบบเครือข่ายสารสนเทศของกรมบัญชีกลาง ซึ่งรวมถึงนิติบุคคลที่ผู้ทำงานเป็น
หุ้นส่วน ผู้จัดการกรรมการผู้จัดการ ผู้บริหาร ผู้มีอำนาจในการดำเนินงานในกิจการของนิติบุคคลนั้นด้วย

๓.๖ มีคุณสมบัติและไม่มีลักษณะต้องห้ามตามที่คณะกรรมการนโยบายการจัดซื้อจัดจ้างและ
การบริหารพัสดุภาครัฐกำหนดในราชกิจจานุเบกษา

๓.๗ เป็น นิติบุคคล ผู้มีอาชีพรับจ้างงานที่ประกวดราคาอิเล็กทรอนิกส์ดังกล่าว

๓.๘ ไม่เป็นผู้มีผลประโยชน์ร่วมกันกับผู้ยื่นข้อเสนอรายอื่นที่เข้ายื่นข้อเสนอให้แก่ องค์การ
บริหารส่วนจังหวัดสระบุรี ณ วันประกาศประกวดราคาอิเล็กทรอนิกส์ หรือไม่เป็นผู้กระทำการอันเป็นการ
ขัดขวางการแข่งขันอย่างเป็นธรรม ในการประกวดราคาอิเล็กทรอนิกส์ครั้งนี้

/๓.๙ ไม่เป็นผู้...

๓.๙ ไม่เป็นผู้ได้รับเอกสิทธิ์หรือความคุ้มกัน ซึ่งอาจปฏิเสธไม่ยอมขึ้นศาลไทย เว้นแต่รัฐบาลของผู้ยื่นข้อเสนอได้มีคำสั่งให้สละเอกสิทธิ์และความคุ้มกันเช่นนั้น

๓.๑๐ ผู้ยื่นข้อเสนอต้องมีผลงานก่อสร้างประเภทเดียวกันกับงานที่ประกวดราคาจ้างก่อสร้าง ในวงเงินไม่น้อยกว่า ๔,๙๐๐,๐๐๐ บาท (สี่ล้านเก้าแสนบาทถ้วน) และเป็นผลงานที่เป็นคู่สัญญาโดยตรงกับหน่วยงานของรัฐ หรือหน่วยงานเอกชนที่องค์การบริหารส่วนจังหวัดสระบุรีเชื่อถือ

๓.๑๑ กรณีโรงงานผสมแอสฟัลต์คอนกรีต ผู้ยื่นข้อเสนอจะต้องมีคุณสมบัติ ดังนี้

(๑) ผู้ยื่นข้อเสนอต้องมีโรงงานผสมแอสฟัลต์คอนกรีต หรือ ต้องมีเอกสารยินยอมให้ใช้ผลิตภัณฑ์จากโรงงานผสมแอสฟัลต์คอนกรีตที่ไม่ใช่ของผู้ยื่นข้อเสนอ ทั้งนี้ เพื่อให้ความสามารถควบคุมคุณภาพของส่วนผสมแอสฟัลต์คอนกรีตได้ และเพื่อให้เป็นไปตามมาตรฐานแอสฟัลต์คอนกรีตของกรมทางหลวงชนบท มทข. ๒๓๐-๒๕๖๓

(๒) ต้องมีสำเนาใบอนุญาตประกอบกิจการโรงงาน (แบบ รง.๔) จากกรมโรงงานอุตสาหกรรมของผู้ยื่นข้อเสนอ หรือผู้ให้ความยินยอมใช้ผลิตภัณฑ์ ทั้งนี้ ใบอนุญาตประกอบกิจการโรงงาน (แบบ รง.๔) จากกรมโรงงานอุตสาหกรรมต้องไม่หมดอายุ ถูกสั่งพักใช้ หรือเพิกถอน

(๓) กรณีไม่มีใบอนุญาตประกอบกิจการโรงงาน (แบบ รง.๔) จากกรมโรงงานอุตสาหกรรม ให้ใช้หนังสือรับรองการตั้งหน่วยงานผลิตแอสฟัลต์คอนกรีต สำหรับหน่วยงานก่อสร้าง จากหน่วยงานในสังกัดกรมโรงงานอุตสาหกรรมแทน ของผู้ยื่นข้อเสนอ หรือผู้ให้ความยินยอมใช้ผลิตภัณฑ์ ทั้งนี้ หนังสือรับรองดังกล่าวต้องไม่หมดอายุ ถูกยกเลิก หรือเพิกถอน

(๔) ต้องมีแผนที่แสดงที่ตั้งโรงงานผสมแอสฟัลต์คอนกรีต และเส้นทางขนส่งจากโรงงานผสมถึงกึ่งกลางของโครงการก่อสร้าง โดยมีระยะทางขนส่งไม่เกิน ๑๑๐ กิโลเมตร และต้องมีกำลังการผลิต (Rated Capacity) ไม่น้อยกว่า ๖๐ ตันต่อชั่วโมง

(๕) กรณีใช้โรงงานผสมแอสฟัลต์คอนกรีตแบบเคลื่อนที่ (Mobile Asphalt Concrete Plant) ให้ดำเนินการตามข้อ ๓.๑๓ (๑) (๒) (๓) และ (๔)

๓.๑๒ ผู้ยื่นข้อเสนอ หากได้รับการคัดเลือกเป็นคู่สัญญา จะต้องนำวิศวกรโยธาควบคุมงานและช่างโยธาควบคุมงานมาแสดงตนต่อผู้ควบคุมงานขององค์การบริหารส่วนจังหวัดสระบุรี/ประธานกรรมการตรวจรับฯ ก่อนเข้าดำเนินการก่อสร้าง

๓.๑๓ ผู้ยื่นข้อเสนอต้องมีขีดความสามารถและความพร้อมด้านบุคลากร ด้านเครื่องจักร - เครื่องมือโรงงาน ตามรูปแบบรายการงานก่อสร้างกำหนดภายหลังจากได้รับการคัดเลือกเป็นคู่สัญญา

๓.๑๔ ผู้ยื่นข้อเสนอที่ได้รับการคัดเลือกเป็นคู่สัญญาต้องใช้พัสดุประเภทวัสดุหรือครุภัณฑ์ที่จะใช้ในงานก่อสร้างเป็นพัสดุที่ผลิตภายในประเทศ โดยต้องใช้ไม่น้อยกว่าร้อยละ ๖๐ ของมูลค่าพัสดุที่จะใช้ในงานก่อสร้างทั้งหมดตามสัญญา และคู่สัญญาต้องจัดทำแผนการใช้พัสดุที่ผลิตภายในประเทศไม่น้อยกว่าร้อยละ ๖๐ ของมูลค่าพัสดุที่จะใช้ในงานก่อสร้างทั้งหมดตามสัญญา (ภาคผนวก ๑) โดยส่งให้ยังค์การบริหารส่วนจังหวัดสระบุรี ภายใน ๖๐ วัน นับถัดจากวันที่ได้ลงนามสัญญา

/๔. รายละเอียดโครงการ..

๔. รายละเอียดโครงการ

โครงการปรับปรุงถนนลาดยาง สาย สบ.ถ๑-๐๐๔๕ บ้านพระพุทธราย - บ้านโนนสภาราม ตำบลหนองปลาไหล - ตำบลกุดนกเปล้า อำเภอเมืองสระบุรี จังหวัดสระบุรี ช่วงที่ ๑ ขนาดผิวจราจรกว้าง ๕.๐๐ เมตร ยาว ๒,๕๐๐ เมตร ไม่มีไหล่ทาง หนา ๐.๐๕ ม. หรือคิดเป็นพื้นที่ลาดยางไม่น้อยกว่า ๑๒,๕๐๐ ตารางเมตร ช่วงที่ ๒ ขนาดผิวจราจรกว้าง ๕.๐๐ เมตร ยาว ๔,๑๕๐ เมตร ไม่มีไหล่ทาง หนา ๐.๐๕ ม. หรือคิดเป็นพื้นที่ลาดยางไม่น้อยกว่า ๒๐,๗๐๐ ตารางเมตร คิดเป็นพื้นที่ลาดยางรวมไม่น้อยกว่า ๓๓,๒๐๐ ตารางเมตร (ตามแบบแปลนขององค์การบริหารส่วนจังหวัดสระบุรีที่ ๓๗/๖๗)

๕. ระยะเวลาดำเนินการ

กำหนดให้ ระยะเวลาดำเนินการก่อสร้าง ๙๐ วัน

๖. หลักเกณฑ์ในการพิจารณาคัดเลือกข้อเสนอ

เกณฑ์ราคา

๗. วงเงินงบประมาณ/วงเงินที่ได้รับจัดสรร

ตามข้อบัญญัติองค์การบริหารส่วนจังหวัดสระบุรี งบประมาณรายจ่ายประจำปีงบประมาณ พ.ศ.๒๕๖๘ หน้า ๓๗๑ ตั้งจ่ายไว้ ๑,๒๒๕,๐๐๐.-บาท (งบประมาณตามโครงการ ๑๒,๒๕๐,๐๐๐ บาท เป็นเงินอุดหนุนเฉพาะกิจ ๑๑,๐๒๕,๐๐๐.- บาท คงเหลือตั้งงบประมาณจากเงินรายได้ ๑,๒๒๕,๐๐๐ บาท

๘. งวดงานและการจ่ายเงิน

แบ่งจ่ายเป็น ๑ งวด ของงานจ้างทั้งหมด เมื่อผู้รับจ้าง ได้ดำเนินการปรับปรุง ถนนลาดยาง ตามรายละเอียดที่กำหนด/สัญญาจ้าง

งวดที่ ๑(งวดสุดท้าย) คิดเป็นเงินร้อยละ ๑๐๐ เมื่อผู้รับจ้างดำเนินการแล้วเสร็จตั้ง รายการต่อไปนี้

งานโครงสร้างทาง ประกอบด้วย

- งาน Asphalt concrete ทั้งหมดแล้วเสร็จ

- งานเครื่องหมายจราจรและอุปกรณ์ความปลอดภัยทั้งหมดแล้วเสร็จ

- เก็บทำความสะอาด บริเวณสถานที่ก่อสร้างให้เป็นระเบียบเรียบร้อย, ติดตั้ง เครื่องหมายจราจร, ป้ายโครงการหรือให้คณะกรรมการตรวจรับพัสดุได้ตรวจรับไว้เป็นที่เรียบร้อยแล้ว (กำหนดเวลาแล้วเสร็จ ๙๐ วัน)

๙. อัตราค่าปรับและ การปรับราคางานก่อสร้าง (ค่า k)

อัตราค่าปรับ/วัน ร้อยละ ๐.๒๕ ของวงเงินตามสัญญาสำหรับราคางานก่อสร้างตามสัญญานี้จะ นำสูตร Escalation Factor (K) มาใช้คำนวณราคางานที่เปลี่ยนแปลงไป โดยวิธีการต่อไปนี้ ตามเงื่อนไข หลักเกณฑ์ สูตรและวิธีคำนวณที่ใช้กับสัญญาแบบปรับราคาได้ตามมติคณะรัฐมนตรี เมื่อวันที่ ๒๒ สิงหาคม ๒๕๓๒ เรื่องการพิจารณาช่วยเหลือผู้ประกอบการอาชีพงานก่อสร้างตามหนังสือสำนักเลขาธิการคณะรัฐมนตรี ที่ นร ๐๒๐๓/ว ๑๐๘ลงวันที่ ๒๕ สิงหาคม ๒๕๓๒

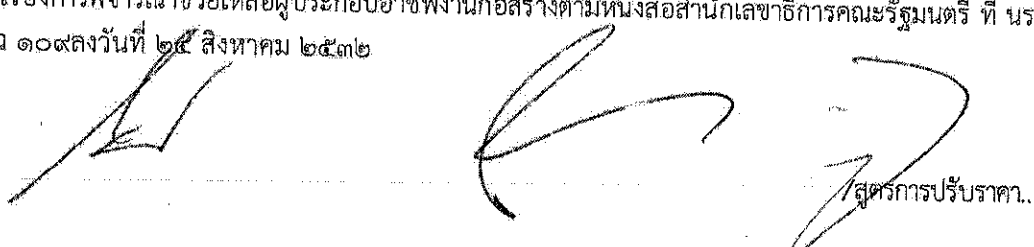

ผู้ตรวจการปรับราคา.

สูตรการปรับราคา (สูตรค่า K) จะต้องคงที่ที่ระดับกำหนดไว้ในวันแล้วเสร็จ ตามที่กำหนดไว้ในสัญญา หรือภายในระยะเวลาที่ผู้ว่าจ้างได้ขยายออกไปโดยใช้สูตรค่า K ดังนี้

$$K_{\text{ท.๑}} = 0.30 + 0.40 * At / A0 + 0.20 * Et / E0 + 0.10 * Ft / F0$$

$$K_{\text{ท.๓}} = 0.30 + 0.10 * Mt / M0 + 0.40 * At / A0 + 0.10 * Et / E0 + 0.10 *$$

Ft / F0

๑๐. การกำหนดระยะเวลารับประกันความชำรุดบกพร่อง

ผู้รับจ้างต้องรับประกันความชำรุดบกพร่องระยะเวลา ๒ ปีนับจากวันที่คณะกรรมการตรวจรับพัสดุ

ลงชื่อ.....ประธานกรรมการ

(นายจิรพล บุญสืบ)

หัวหน้าฝ่ายสาธารณูปโภค

ลงชื่อ.....กรรมการ

(นายมารุต ชาวสวน)

วิศวกรโยธาชำนาญการพิเศษ (วช.)

ลงชื่อ.....กรรมการ

(นายสนิท ธรรมเจริญ)

นายช่างโยธาปฏิบัติงาน

ปีงบประมาณ 2568
แบบเลขที่ ๓๗ / ๖๗



โครงการปรับปรุงถนนลาดยาง สาย สบ.ถ1-0045 บ้านพระพุทธรฉาย-บ้านโนนสภาราม

ตำบลหนองปลาไหล-ตำบลกุดนกเปล้า อำเภอเมืองสระบุรี จังหวัดสระบุรี

ฝ่ายสาธารณูปโภค ส่วนการโยธา

สำนักช่าง องค์การบริหารส่วนจังหวัดสระบุรี

คณะกรรมการจัดทำแบบรายละเอียดก่อสร้าง
ตามคำสั่ง อบจ.สบ. ที่ ๓๓๑๖ / ๒๕๖๗
ลงวันที่ ๒๐ พฤศจิกายน ๒๕๖๗
แบบแปลนเลขที่ ๓๗ / ๖๗

..... ประธานกรรมการ
..... กรรมการ
..... กรรมการ
..... กรรมการ
..... กรรมการ

โครงการปรับปรุงถนนลาดยาง สาย สป.ถ1-0045 บ้านพระพุทธราย-บ้านโนนสภาราม
ตำบลหนองปลาไหล-ตำบลกุดนกเปล้า อำเภอเมืองสระบุรี จังหวัดสระบุรี

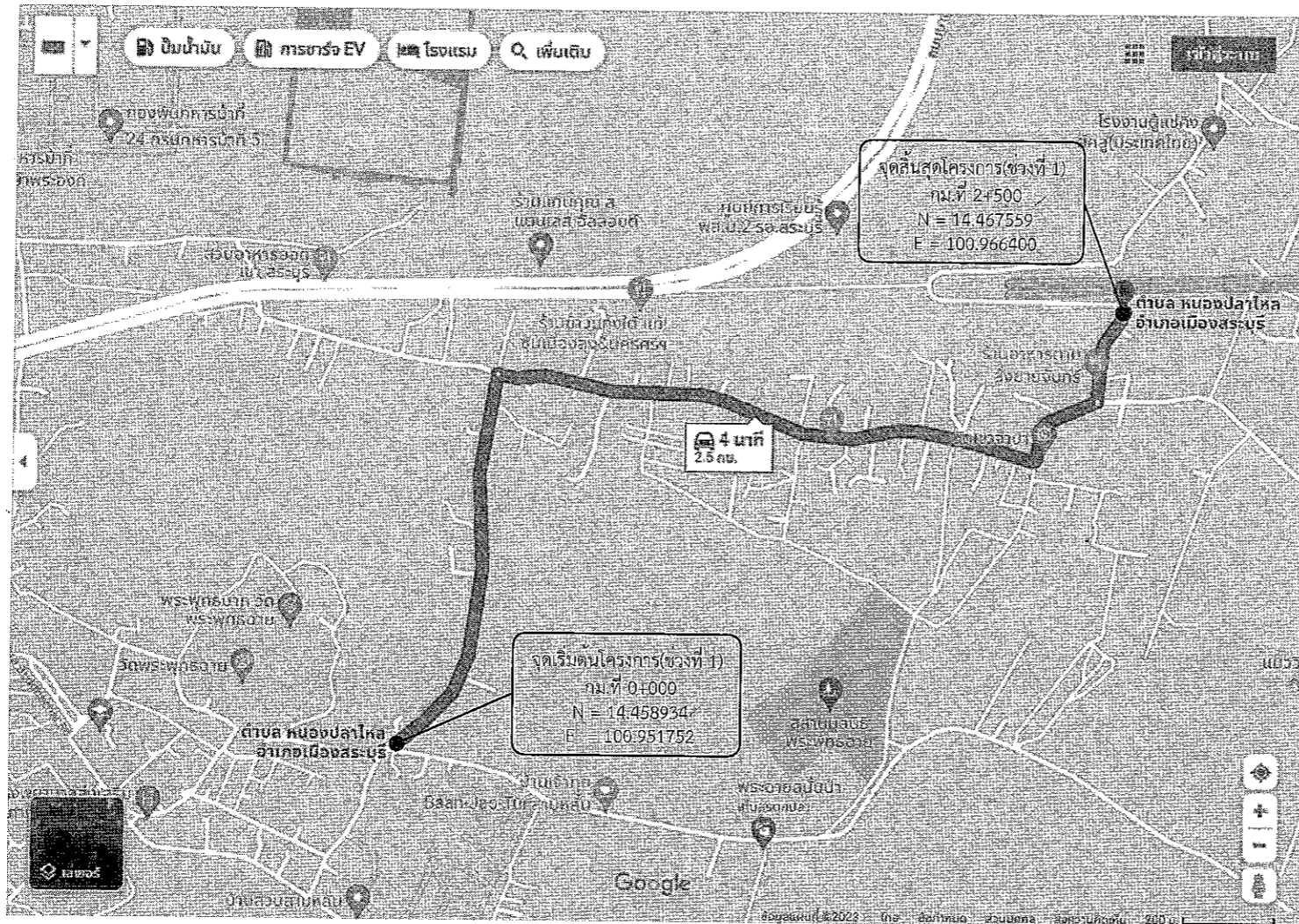

คณะกรรมการจัดทำแบบบูรณาการงานก่อสร้าง
ตามคำสั่ง อบจ.ส.บ. ที่ ๓๐๑๖ / ๒๕๖๗
ลงวันที่ ๒๐ พฤศจิกายน ๒๕๖๗
แบบแปลนเลขที่ ๕๓/๒๖๗

..... ประธานกรรมการ
..... กรรมการ
..... กรรมการ
..... กรรมการ

รายละเอียดการประกอบการปรับปรุงถนนลาดยาง (ช่วงที่ 1)
รวมระยะทาง 2.5 กิโลเมตร
- ช่วงที่ 1 กม.ที่ 0+000 ถึง กม.ที่ 2+500 ระยะทาง 2.5 กิโลเมตร
ผิวจราจรกว้าง 5.00 เมตร ยาว 2,500 เมตร ไม่มีไหล่ทาง หนา 0.05 ม.
หรือคิดเป็นพื้นที่ลาดยางไม่น้อยกว่า 12,500 ตารางเมตร (ตามแบบ อบจ.ส.บ.)

กรณีที่ไม่สามารถดำเนินการได้ตามรูปแบบ และรายละเอียดที่กำหนดไว้ให้แจ้งคณะกรรมการตรวจรับพัสดุ
ผ่านผู้ควบคุมงานเพื่อวินิจฉัย และหาข้อสรุป แต่ต้องไม่ก่อให้เกิดผลเสียต่อองค์การบริหารส่วนจังหวัดสระบุรี

สารบัญ		
แผ่นที่	รายการ	หมายเหตุ
1.	ปกแบบ	
2. - 3.	แผนที่สังเขป, รายละเอียด	
4. - 5.	รายการประกอบแบบ	
6.	บัญชีปริมาณงาน	
7.	รูปตัดตามขวาง	
8.- 15.	รูปแปลนตามยาว	

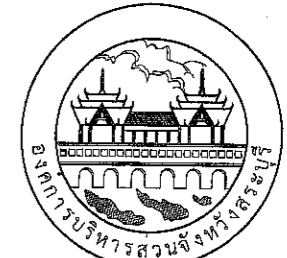

องค์การบริหารส่วนจังหวัดสระบุรี

โครงการ	ปรับปรุงถนนลาดยาง สาย สป.ถ1-0045 บ้านพระพุทธราย-บ้านโนนสภาราม ตำบลหนองปลาไหล-ตำบลกุดนกเปล้า อำเภอเมืองสระบุรี จังหวัดสระบุรี	
เขียนแบบ		(นางยศร วุฒิศาสตร์) ผู้อำนวยการโยธา
สำรวจ		(นายสนทิต ธรรมเจริญ) นายช่างโยธาปฏิบัติงาน
ออกแบบ		(นายสนทิต ธรรมเจริญ) นายช่างโยธาปฏิบัติงาน
วิศวกร ประจำ เขตพื้นที่		(นายวันเฉลิม แก้ววิสูตร) วิศวกรโยธาชำนาญการ
ตรวจสอบ		(นายจิรพล บุญลือ) หัวหน้าฝ่ายสาธารณูปโภค
ตรวจทาน		(นางสรารัตน์ สุขมะดัน) ผู้อำนวยการส่วนการโยธา
เห็นชอบ		(นางกิตติยาพร เพชรประดับ) รองปลัดองค์การบริหารส่วนจังหวัด รักษาการแทน ผู้อำนวยการสำนักช่าง
เห็นชอบ		(นางกิตติยาพร เพชรประดับ) รองปลัดองค์การบริหารส่วนจังหวัด
เห็นชอบ		(นางนิภา ประชีพราย) ปลัดองค์การบริหารส่วนจังหวัด
อนุมัติ	(นายธนกฤต อีตตะสิมปถนัช) นายกองค์การบริหารส่วนจังหวัด ปฏิบัติราชการ	
ชื่อชั้นตรา	นายกองค์การบริหารส่วนจังหวัดสระบุรี	
มาตราส่วน	NO SCALE	วันที่...../...../.....
แบบเลขที่		แผ่นที่ 02

โครงการปรับปรุงถนนลาดยาง สาย สป.ถ1-0045 บ้านพระพุทธราย-บ้านโนนสภาราม
ตำบลหนองปลาไหล-ตำบลกุดนกกเปล้า อำเภอเมืองสระบุรี จังหวัดสระบุรี

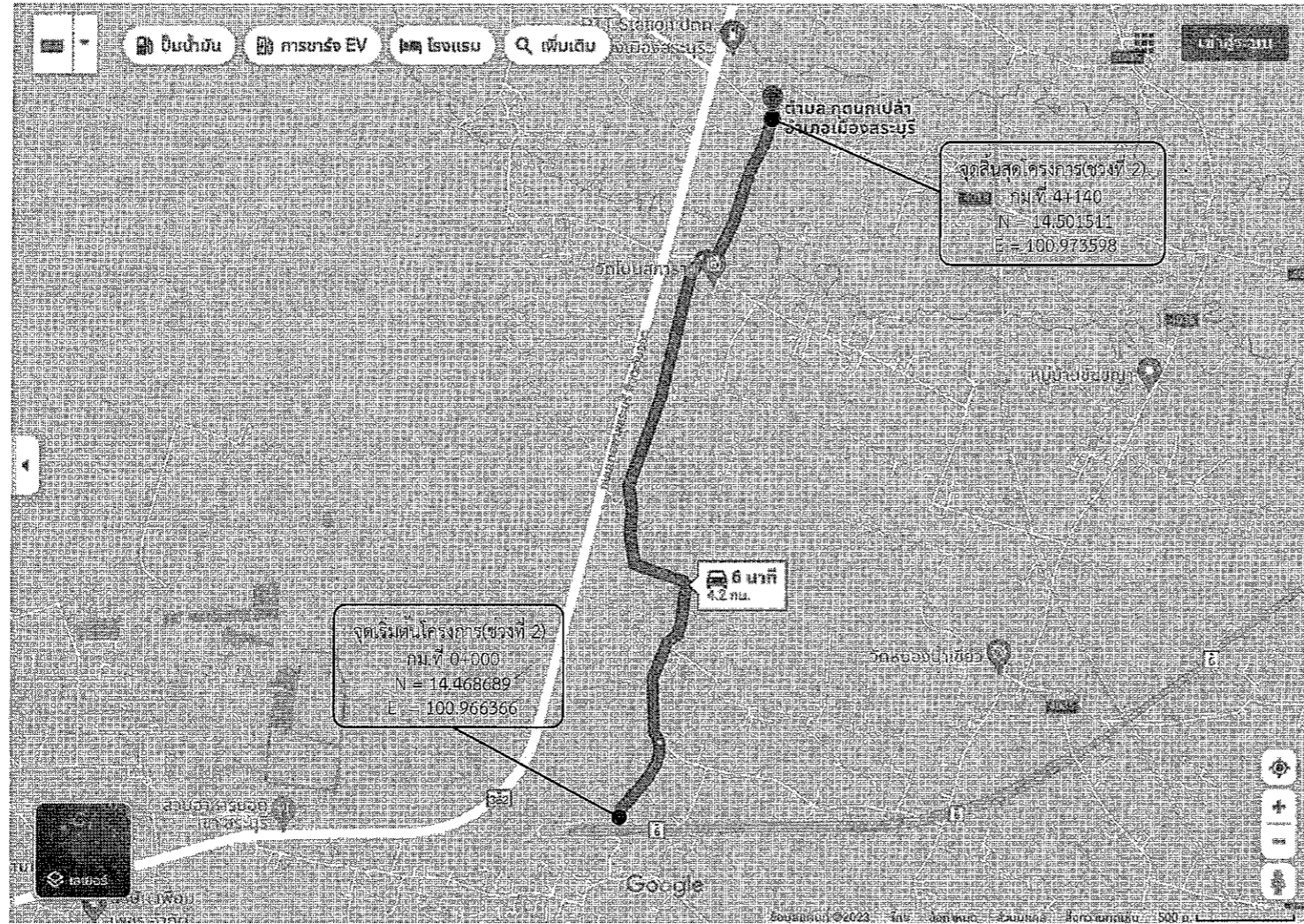

คณะกรรมการจัดทำแบบรูปรายการงานก่อสร้าง
ตามคำสั่ง อบจ.ส.บ. ที่.๓๓๑๖ / ๒๕๖๗
ลงวันที่ ๒๐ พฤศจิกายน ๒๕๖๗
แบบแปลนเลขที่ ๑๐๗/๖๖
..... ประธานกรรมการ
..... กรรมการ
..... กรรมการ
..... กรรมการ

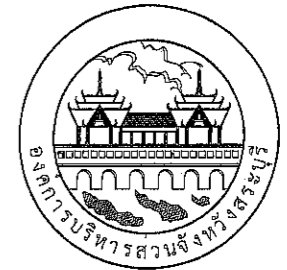

องค์การบริหารส่วนจังหวัดสระบุรี

โครงการ	ปรับปรุงถนนลาดยาง สาย สป.ถ1-0045 บ้านพระพุทธราย-บ้านโนนสภาราม ตำบลหนองปลาไหล-ตำบลกุดนกกเปล้า อำเภอเมืองสระบุรี จังหวัดสระบุรี	
เขียนแบบ		(นายวงศกร วุฒิศาสตร์) ผู้ช่วยนายช่างโยธา
สำรวจ		(นายชนทัต ชรรณเจริญ) นายช่างโยธาปฏิบัติงาน
ออกแบบ		(นายชนทัต ชรรณเจริญ) นายช่างโยธาปฏิบัติงาน
วิศวกร ประจำ เขตพื้นที่		(นายวันเฉลิม แก้ววิสูตร) วิศวกรโยธาชำนาญการ
ตรวจสอบ		(นายจิรพล บุญลือ) หัวหน้าฝ่ายสาธารณูปโภค
ตรวจทาน		(นางสรวิรัตน์ สุขมะดัน) ผู้อำนวยการส่วนการโยธา
เห็นชอบ		(นางกิตติยาพร เพชรประดับ) รองปลัดองค์การบริหารส่วนจังหวัด รักษาการแทน ผู้อำนวยการส่วนการช่าง
เห็นชอบ		(นางกิตติยาพร เพชรประดับ) รองปลัดองค์การบริหารส่วนจังหวัด
เห็นชอบ		(นางนิภา ประชิตพลา) ปลัดองค์การบริหารส่วนจังหวัด
อนุมัติ	(นายชยณกุล อัครเกษมศิลป์)	
รองนายก อบจ.สระบุรี	รองนายก อบจ.สระบุรี	
ชื่อเขียน มาตรฐาน	แบบที่ส่งไป, รายละเอียด นายชยณกุล อัครเกษมศิลป์ อำเภอเมืองสระบุรี วัน/เดือน/ปี	
NO SCALE	
แบบเลขที่	แผนที่	03

รายละเอียดการประกอบการปรับปรุงถนนลาดยาง (ช่วงที่ 2)
รวมระยะทาง 4.14 กิโลเมตร
- ช่วงที่ 2 กม.ที่ 0+000 ถึง กม.ที่ 4+140 ระยะทาง 4.140 กิโลเมตร
ผิวจราจรกว้าง 5.00 เมตร ยาว 4,140 เมตร ไม่มีไหล่ทาง หนา 0.05 ม.
หรือคิดเป็นพื้นที่ลาดยางไม่น้อยกว่า 20,700 ตารางเมตร (ตามแบบ อบจ.ส.บ.)

กรณีที่ไม่สามารถดำเนินการได้ตามรูปแบบ และรายละเอียดที่กำหนดไว้ให้แจ้งคณะกรรมการตรวจรับพัสดุ
ผ่านผู้ควบคุมงานเพื่อวินิจฉัย และหาข้อสรุป แต่ต้องไม่ก่อให้เกิดผลเสียต่อองค์การบริหารส่วนจังหวัดสระบุรี

สารบัญ		
แผ่นที่	รายการ	หมายเหตุ
1.	ปกแบบ	
2- 3.	แผนที่สิ่งเขป ,รายละเอียด	
4- 5.	รายการประกอบแบบ	
6.	บัญชีปริมาณงาน	
7.	รูปตัดตามขวาง	
8- 15.	รูปแปลนตามยาว	

รายการประกอบแบบ

1. ผู้รับจ้างจะต้องทำการตรวจสอบแบบแปลนและรายการต่างๆ ให้เป็นที่ถูกต้อง พร้อมทั้งวางแผนการปฏิบัติงานให้เหมาะสม ถูกต้องตามขั้นตอนและตามมาตรฐานงานก่อสร้างที่ดีของงานก่อสร้างแต่ละรายการ โดยผู้รับจ้างจะต้องส่งแผนการปฏิบัติงานให้ผู้ว่าจ้างพิจารณาให้ความเห็นชอบก่อนดำเนินการ
2. วัสดุต่างๆที่นำมาใช้ในงานก่อสร้าง ก่อนนำมาใช้จะต้องได้รับความเห็นชอบจากผู้ควบคุมงานเสียก่อน วัสดุใดหากมีการกำหนดมาตรฐานไว้ในมาตรฐานผลิตภัณฑ์อุตสาหกรรม (มอก.) การทดสอบและพิจารณานูมิติให้นำวัสดุดังกล่าวมาใช้ในงานก่อสร้างให้ถือปฏิบัติตามข้อกำหนดของ มอก. สำหรับวัสดุนั้นๆ หากภายหลังปรากฏว่าวัสดุที่นำมาใช้ในงานก่อสร้างไม่ถูกต้องตามมาตรฐานกำหนดหรือไม่ถูกต้องตาม มอก. ผู้รับจ้างยังคงต้องรับผิดชอบความเสียหายหรือความผิดพลาดที่เกิดขึ้นทั้งสิ้น
3. ผู้รับจ้างจะต้องทำการก่อสร้างด้วยความระมัดระวังโดยไม่ให้เกิดความเสียหายต่อทรัพย์สินของทางราชการและเอกชน
4. ค่าระดับของหมุดหลักฐานตามแบบที่กำหนด (B.M.) เป็นค่าระดับสมมุติที่ใช้เฉพาะในการก่อสร้างเท่านั้น
5. รถขนส่งวัสดุรวมทั้งเครื่องจักรกลและเครื่องจักรที่ใช้ในการก่อสร้างต้องปฏิบัติตามกฎหมายกำหนด
6. ผู้ควบคุมงาน หมายถึงผู้ควบคุมงานขององค์การบริหารส่วนจังหวัดสระบุรี
7. มาตรฐานการก่อสร้างให้ใช้รายการมาตรฐานงานก่อสร้างกรมทางหลวงชนบท (มทช.) และ/หรือมาตรฐานงานทางหลวงท้องถิ่น (มถ.) ฉบับปัจจุบัน
8. ที่จุดเริ่มต้นและจุดสิ้นสุดก่อสร้างรวมทั้งทางแยก ให้ปรับระดับของถนนให้กลมกลืนกับถนนเดิมโดยไม่ทำให้เกิดอุปสรรคต่อการจราจรและไม่เป็นอันตรายต่อชีวิตและทรัพย์สิน
9. สาธารณูปโภคและสาธารณูปการต่างๆ เช่น ไฟฟ้า, โทรศัพท์, ประปา, ท่อระบายน้ำ เป็นต้น ที่อยู่บริเวณที่ก่อสร้าง และเป็นอุปสรรคต่อการก่อสร้าง ผู้รับจ้างจะต้องดำเนินการติดต่อหน่วยงานที่เกี่ยวข้อง เพื่อย้ายสิ่งต่างๆเหล่านั้นไปให้พ้นค่าใช้จ่ายต่างๆให้เป็นของผู้รับจ้าง
10. หอคสล. ให้ใช้เต็มความยาวมาตรฐานที่ผลิต โดยไม่มีการตัดใช้ในการก่อสร้าง
11. ให้แต่งดินเดิม และ/หรือ ท้องคลองเดิมบริเวณปลายท่อทั้งสองด้าน เพื่อให้หน้าสามารถระบายผ่านท่อได้
12. จำนวนท่อและตำแหน่งการวางท่อกลมระบายน้ำในแต่ละแถว อาจมีการเปลี่ยนแปลงได้ตามความเหมาะสม โดยให้อยู่ในดุลยพินิจของผู้ควบคุมงาน
13. เครื่องหมายจราจร, รางระบายน้ำ และบ่อพัก อาจปรับแต่งให้เหมาะสมกับสภาพพื้นที่ได้ โดยให้อยู่ในดุลยพินิจของผู้ควบคุมงาน
14. ตำแหน่งการก่อสร้างทางเชื่อม อาจปรับแต่งให้เหมาะสมกับสภาพพื้นที่ได้ โดยให้อยู่ในดุลยพินิจของผู้ควบคุมงาน
15. การแก้ไขเปลี่ยนแปลงและการปรับแต่งตามข้อ 12, 13 และ 14 จะต้องไม่ทำให้ปริมาณยอดรวมทั้งสิ้นของแต่ละรายการน้อยกว่าที่กำหนดในแบบก่อสร้าง

16. รายการใดที่ไม่ได้กำหนดไว้ในแบบหรือกำหนดไว้ไม่ชัดเจน หรือแสดงไว้ขัดแย้งกัน หรือมีปัญหาในการก่อสร้างหรือไม่เป็นไปตามหลักวิชาช่างที่ดี ให้รายงานและดำเนินการตามดุลยพินิจของคณะกรรมการตรวจรับพัสดุ
17. ผู้รับจ้างจะต้องมีมาตรการในการป้องกันอุบัติเหตุต่างๆ อันอาจเกิดขึ้นจากการทำงานก่อสร้างไม่ว่าอันตรายนั้นๆจะมีสาเหตุมาจากสภาพแวดล้อมแห่งงานที่กระทำหรือมีสาเหตุจากการจัดการงานก่อสร้างที่ไม่เหมาะสม ทั้งนี้เพื่อความปลอดภัยของชีวิตและทรัพย์สินทั้งหมดที่เกี่ยวข้อง มาตรการเกี่ยวกับการป้องกันอุบัติเหตุนี้ผู้รับจ้างจะต้องปฏิบัติตามมาตรฐานความปลอดภัยในการก่อสร้างที่กฎหมายกำหนด
18. ผู้รับจ้างจะต้องติดตั้งป้ายเตือน เครื่องหมายจราจรหรือสัญญาณไฟ ในระหว่างก่อสร้างให้เป็นไปตามมาตรฐาน
19. ระดับ Crown Slope ให้ก่อสร้างตามที่กำหนดในแบบโดยให้ตรวจสอบทุก 200 เมตร ความคลาดเคลื่อนอยู่ในดุลยพินิจของผู้ควบคุมงาน
20. จัดหาเครื่องหมายจราจร กิจกรรมอำนวยความสะดวกขณะก่อสร้าง
21. การตีเส้นจราจรให้ผู้รับจ้างเสนอ Shop Drawing ต่อผู้ควบคุมงานและคณะกรรมการตรวจรับพัสดุเห็นชอบก่อน 10 วัน
22. หลังจากดำเนินการก่อสร้างผิวทาง Asphaltic Concrete แล้วให้ดำเนินการตัดหญ้าสองข้างทาง ให้เรียบร้อย

คณะกรรมการจัดทำแบบรายการงานก่อสร้าง
ตามคำสั่ง อบจ.ส.บ. ที่ ๓๐๑ / ๒๕๖๗
ลงวันที่ ๒๐ พฤศจิกายน ๒๕๖๗
แบบแปลนเลขที่ ๐๑/๒๖

ประธานกรรมการ
กรรมการ
กรรมการ
กรรมการ



องค์การบริหารส่วนจังหวัดสระบุรี

โครงการ	ปรับปรุงถนนลาดยาง สาย สป.ถ1-0045 บ้านพระพุทธฉาย-บ้านโนนสภามณ ตำบลหนองปลาไหล-ตำบลลูกตมเปลา อำเภอเมืองสระบุรี จังหวัดสระบุรี	
เขียนแบบ		(นายจรัส วุฒิสาสตร์) ผู้ช่วยนายช่างโยธา
สำรวจ		(นายชนัด ธรรมเจริญ) นายช่างโยธาปฏิบัติงาน
ออกแบบ		(นายชนัด ธรรมเจริญ) นายช่างโยธาปฏิบัติงาน
วิศวกรประจำเขตพื้นที่		(นายวันเฉลิม แก้ววิสูตร) วิศวกรโยธาชำนาญการ
ตรวจสอบ		(นายจิรพล บุญลือ) หัวหน้าฝ่ายสาธารณูปโภค
ตรวจทาน		(นางสรวิรัตน์ สุขมะดัน) ผู้อำนวยการส่วนการโยธา
เห็นชอบ		(นางกัญญาพร เพชรประดับ) รองปลัดองค์การบริหารส่วนจังหวัด รักษาการแทน ผู้อำนวยการสำนักช่าง
เห็นชอบ		(นางกัญญาพร เพชรประดับ) รองปลัดองค์การบริหารส่วนจังหวัด
เห็นชอบ		(นางนิภา ประชีพราย) ปลัดองค์การบริหารส่วนจังหวัด
อนุมัติ	(นายชนกฤต อัครธรรม) (นายชนกฤต อัครธรรม)	
รองนายกองค์การบริหารส่วนจังหวัด	นายกองค์การบริหารส่วนจังหวัด ปฏิบัติราชการ	
ชื่อตำแหน่ง	รายการประกอบแบบ	
NO SCALE		
แบบเลขที่	แผนที่ 04	

ข้อกำหนดเกี่ยวกับการใช้วัสดุก่อสร้างและครุภัณฑ์ตามสัญญาก่อสร้างเพื่อส่งเสริมการใช้
สินค้า/ผลิตภัณฑ์ ที่ผลิตในประเทศ

ภาคผนวก 2

1. ผู้รับจ้างต้องใช้วัสดุก่อสร้างหรือครุภัณฑ์ที่เป็นส่วนหนึ่งของงานก่อสร้าง (ถ้ามี) ตาม
โครงการก่อสร้างโดยต้องเป็นวัสดุก่อสร้างหรือครุภัณฑ์ที่เป็นผลิตภัณฑ์ที่ผลิตภายใน
ประเทศไม่น้อยกว่าร้อยละ 60 ของมูลค่าวัสดุก่อสร้างที่ใช้ในโครงการก่อสร้างนี้ทั้งนี้หาก
งานก่อสร้างมีวัสดุก่อสร้างที่เป็นเหล็กจะต้องใช้วัสดุก่อสร้างที่เป็นเหล็กซึ่งเป็นสินค้าผลิต
ภายในประเทศไม่น้อยกว่าร้อยละ 90 ของปริมาณเหล็กที่ใช้ตามสัญญาก่อสร้างนี้

2. ผู้รับจ้างต้องเสนอแผนการใช้วัสดุก่อสร้างและครุภัณฑ์ที่เป็นผลิตภัณฑ์ที่ผลิตภายใน
ประเทศตามสัญญาจ้างก่อสร้างนี้ตามเอกสารภาคผนวก 2 และภาคผนวก 3 (ภาค
ผนวก 3 เฉพาะกรณีที่เป็นงานก่อสร้างที่มีวัสดุก่อสร้างที่เป็นเหล็ก) ให้ผู้จ้างตามระยะ
เวลาที่กำหนดในสัญญาจ้าง (ถ้ามี) แต่ต้องไม่ช้ากว่า 60 วันหลังจากลงนามในสัญญาจ้าง
ก่อสร้างหากผู้รับจ้างไม่เสนอแผนตามเวลาที่กำหนด ถือว่าผู้รับจ้างผิดสัญญาผู้จ้างมี
สิทธิ์ยกเลิกสัญญาได้

แผนการใช้วัสดุก่อสร้างฯ ที่ผู้รับจ้างเสนอสามารถปรับเปลี่ยนได้ตามความจำเป็นเพื่อให้
มูลค่า/ปริมาณการใช้วัสดุก่อสร้างฯ ซึ่งเป็นผลิตภัณฑ์ที่ผลิตในประเทศไม่น้อยกว่าร้อย
ละ 60 ทั้งนี้ผู้รับจ้างต้องแจ้งการปรับแผนให้ผู้จ้างก่อสร้างทราบก่อนดำเนินการนำวัสดุ
ก่อสร้างฯ ตามแผนที่ปรับใหม่มาใช้ล่วงหน้าอย่างน้อย 7 วัน ทั้งนี้ต้องก่อนการส่งมอบงาน
แต่ละงวด

3. ผู้รับจ้างต้องแสดงหลักฐานเพื่อประกอบการพิจารณาว่าวัสดุก่อสร้างหรือครุภัณฑ์เป็น
ผลิตภัณฑ์ที่ผลิตภายในประเทศอย่างใดอย่างหนึ่งแล้วแต่กรณี แสดงต่อผู้จ้างเมื่อผู้
จ้างร้องขอ เพื่อประกอบการตรวจสอบของผู้จ้างว่าวัสดุก่อสร้าง/ครุภัณฑ์ที่
ผู้รับจ้างนำมาใช้เป็นผลิตภัณฑ์ที่ผลิตในประเทศหรือไม่ ดังนี้

- 1) สำเนาใบรับรองสินค้าที่ผลิตในประเทศ Made in Thailand [M.I.T] ที่ออกโดย
สภาอุตสาหกรรมแห่งประเทศไทย
- 2) ฉลากสินค้า ที่แสดงว่าเป็นสินค้าที่ผลิตในประเทศไทย
- 3) หลักฐานแสดงที่ตั้งของแหล่งผลิต ที่สามารถแสดงได้ว่าเป็นวัสดุก่อสร้างที่
เป็นผลิตภัณฑ์ในประเทศ เช่นตำแหน่งที่ตั้งโรงโม่หิน ท่าทราย บ่อดิน เป็นต้น

ตารางการจัดทำแผนการใช้วัสดุที่ผลิตภายในประเทศ

โครงการ.....

รายการวัสดุหรือครุภัณฑ์ที่ใช้ในโครงการ
แผนการใช้วัสดุที่ผลิตภายในประเทศ

ลำดับ	รายการ	หน่วย	ปริมาณ	ราคาต่อหน่วย (บาท)	เป็นเงิน (รวม)	วัสดุ ในประเทศ	วัสดุ ต่างประเทศ
๑							
๒							
๓							
๔							
๕							
รวม							
อัตรา (ร้อยละ)							

ลงชื่อ.....(คู่สัญญาฝ่ายผู้รับจ้าง)

หมายเหตุ

ราคาต่อหน่วยที่ใส่ในตารางการจัดทำแผนการใช้วัสดุก่อสร้างภายในประเทศ เป็น
ราคาตามใบแจ้งปริมาณงานและราคาซึ่งแนบสัญญาก่อสร้างซึ่งจัดทำตามหนังสือ
ที่ กค(กวจ) 0405.2 / ๖452 ลว 17 กันยายน 2562 (๖452) และกรณีการจัดจ้าง
ด้วยวิธีการเฉพาะเจาะจง ให้เป็นราคาแนบท้ายสัญญาที่ผ่านการดำเนินการด้วยวิธี
การเดียวกันกับหนังสือ ๖452

ตารางการจัดทำแผนการใช้เหล็กที่ผลิตภายในประเทศ
โครงการ.....

รายการวัสดุหรือครุภัณฑ์ที่ใช้ในโครงการ
แผนการใช้เหล็กที่ผลิตภายในประเทศ
ปริมาณเหล็กทั้งโครงการ xxx (ตัน)

ลำดับ	รายการ	หน่วย	ปริมาณ	เหล็ก ในประเทศ	เหล็ก ต่างประเทศ
๑					
๒					
๓					
๔					
๕					
รวม					
อัตรา (ร้อยละ)					

ลงชื่อ.....(คู่สัญญาฝ่ายผู้รับจ้าง)

คณะกรรมการจัดทำแบบบูรณาการงานก่อสร้าง
ตามคำสั่ง อบจ.ส.บ. ที่ ๓๐๑๖ / ๒๕๖๗
ลงวันที่ ๒๐ พฤศจิกายน ๒๕๖๗
แบบแปลนเลขที่ ๑๖๗/๖๖
ประธานกรรมการ
ภาคผนวก 3 กรรมการ
กรรมการ
กรรมการ
กรรมการ

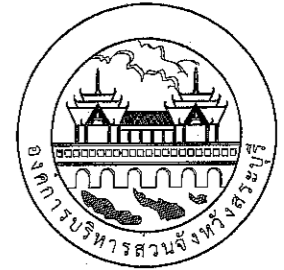

องค์การบริหารส่วนจังหวัดสระบุรี

โครงการ ปรับปรุงถนนลาดยาง สาย สป.๓1-0045
บ้านพระพุทธฉาย-บ้านโนนสภาราม
ตำบลหนองปลาไหล-ตำบลกุดนกปลา
อำเภอเมืองสระบุรี จังหวัดสระบุรี

เขียนแบบ (นางยศธร วุฒิศาสตร์)
ผู้ช่วยนายช่างโยธา

สำรวจ (นายสมศักดิ์ ธรรมเจริญ)
นายช่างโยธาปฏิบัติงาน

ออกแบบ (นายสมศักดิ์ ธรรมเจริญ)
นายช่างโยธาปฏิบัติงาน

วิศวกร
ประจำ
เขตพื้นที่ (นายวันเฉลิม แก้ววิสูตร)
วิศวกรโยธาชำนาญการ

ตรวจสอบ (นายจิรพล บุญลือ)
หัวหน้าฝ่ายสาธารณูปโภค

ตรวจทาน (นางสรวิรัตน์ สุขขะตัน)
ผู้อำนวยการส่วนการโยธา

เห็นชอบ (นางกัญญาพร เพชรประดับ)
รองปลัดองค์การบริหารส่วนจังหวัด
รักษาการแทน
ผู้อำนวยการสำนักช่าง

เห็นชอบ (นางกัญญาพร เพชรประดับ)
รองปลัดองค์การบริหารส่วนจังหวัด

เห็นชอบ (นางนิภา ประชีพฉาย)
ปลัดองค์การบริหารส่วนจังหวัด

อนุมัติ (นายอรรถสิทธิ์ อรรถสิทธิ์)
รองนายก อบจ.สระบุรี

นายก อบจ.สระบุรี

รองนายก อบจ.สระบุรี

มาตราส่วน NO SCALE

แบบเลขที่ 05

ตาราง

บัญชีปริมาณงาน				
ลำดับที่	รายการ	หน่วย	ปริมาณงาน	หมายเหตุ
1.	งานดินคันทาง			
1.1	งานถางป่าและขุดตอ ขนาดเบา (CLEARING AND GRUBBING)	ตร.ม.	6,640.00	
2.	งานโครงสร้างทางและผิวจราจร			
2.2	งาน Tack Coat	ตร.ม.	33,200.00	
2.3	งานผิวจราจร Asphalt Concrete ทหนา 0.05 ม.	ตร.ม.	33,200.00	
2.4	งานไหล่ทาง Asphalt Concrete ทหนา 0.05 ม.	ตร.ม.	-	
3.	งานทางเชื่อมพื้นที่			
3.1	งาน Tack Coat	ตร.ม.	200.00	
3.2	งานผิวจราจร Asphalt Concrete ทหนา 0.05 ม.	ตร.ม.	200.00	
4.	งานป้ายจราจร			
4.1	ป้ายกำหนดน้ำหนักรบรรทุก	ชุด	2.00	
4.2	ป้ายจราจรแบบ บ.1	ชุด	2.00	
4.3	ป้ายจราจรแบบ ต.13	ชุด	5.00	
4.4	ป้ายจราจรแบบ ต.14	ชุด	4.00	
4.5	ป้ายจราจรแบบ ต.75	ชุด	1.00	
4.6	สัญญาณไฟกระพริบแบบโซล่าเซลล์	ชุด	2.00	
4.7	สัญญาณไฟกระพริบแบบโซล่าเซลล์ + ป้ายจราจรแบบ ต.75 , ต.11 และ ต.14	ชุด	3.00	

บัญชีปริมาณงาน				
ลำดับที่	รายการ	หน่วย	ปริมาณงาน	หมายเหตุ
5.	เครื่องหมายบนผิวทาง			
5.1	สีเทอร์โมพลาสติกสะท้อนแสง (สีเหลือง + สีขาว)	ตร.ม.	1494.00	10 ซม.
5.2	เส้นหยุด	ตร.ม.	0.75	
5.3	งาน Rumble Strip	ตร.ม.	75.60	12.00 ชุด
6.	งานป้ายโครงการ			
6.1	ป้ายโครงการ(ป้ายเหล็ก)	ชุด	1	

คณะกรรมการจัดทำแบบประมาณการงานก่อสร้าง
 ตามคำสั่ง บ.ด.ส.บ.ที่ ๓๐๐๓ / ๒๕๖๗
 ลงวันที่ ๒๐ พฤศจิกายน ๒๕๖๗
 แบบแปลนเลขที่ ๑๑๑ / ๒๕๖๗
ประธานกรรมการ
กรรมการ
กรรมการ
กรรมการ



องค์การบริหารส่วนจังหวัดสระบุรี

โครงการ ปรับปรุงถนนลาดยาง สาย สป.ถ1-0045
 บ้านพระพุทธฉาย-บ้านโนนสภาราม
 ตำบลหนองปลาไหล-ตำบลลูกตลกเปล้า
 อำเภอเมืองสระบุรี จังหวัดสระบุรี

เขียนแบบ		(นายวงศธร วุฒิศาสตร์) ผู้อำนวยการโยธา
สำรวจ		(นายชนทัต ธรรมเจริญ) นายช่างโยธาปฏิบัติงาน
ออกแบบ		(นายชนทัต ธรรมเจริญ) นายช่างโยธาปฏิบัติงาน
วิศวกร ประจำ เขตพื้นที่		(นายวันเฉลิม แก้ววิสูตร) วิศวกรโยธาชำนาญการ
ตรวจสอบ		(นายจิรพล บุญลือ) หัวหน้าฝ่ายสาธารณูปโภค
ตรวจทาน		(นางสาวรัตน สุขมะดัน) ผู้อำนวยการส่วนการโยธา
เห็นชอบ		(นางทิติยาพร เพชรประดับ) รองปลัดองค์การบริหารส่วนจังหวัด รักษาการแทน ผู้อำนวยการสำนักช่าง
เห็นชอบ		(นางทิติยาพร เพชรประดับ) รองปลัดองค์การบริหารส่วนจังหวัด
เห็นชอบ		(นางนิภา ประสีพฉาย) ปลัดองค์การบริหารส่วนจังหวัด
อนุมัติ		(นายธนภุต อีต๊ะสัมปุลณะ)

รายนามคณะกรรมการบริหารส่วนจังหวัด ปฏิบัติราชการแทน
 ชื่อตำแหน่ง บัญชีปริมาณงาน
 และแผนผังการบริหารส่วนจังหวัดสระบุรี
 NO SCALE
 แบบเลขที่ แผ่นที่ 06

โครงการปรับปรุงถนนลาดยาง สาย สป.ถ1-0045 บ้านพระพุทธราย-บ้านโนนสภาราม
ตำบลหนองปลาไหล-ตำบลกุดนกกเปล้า อำเภอเมืองสระบุรี จังหวัดสระบุรี
ระยะทาง 6.640 กิโลเมตร

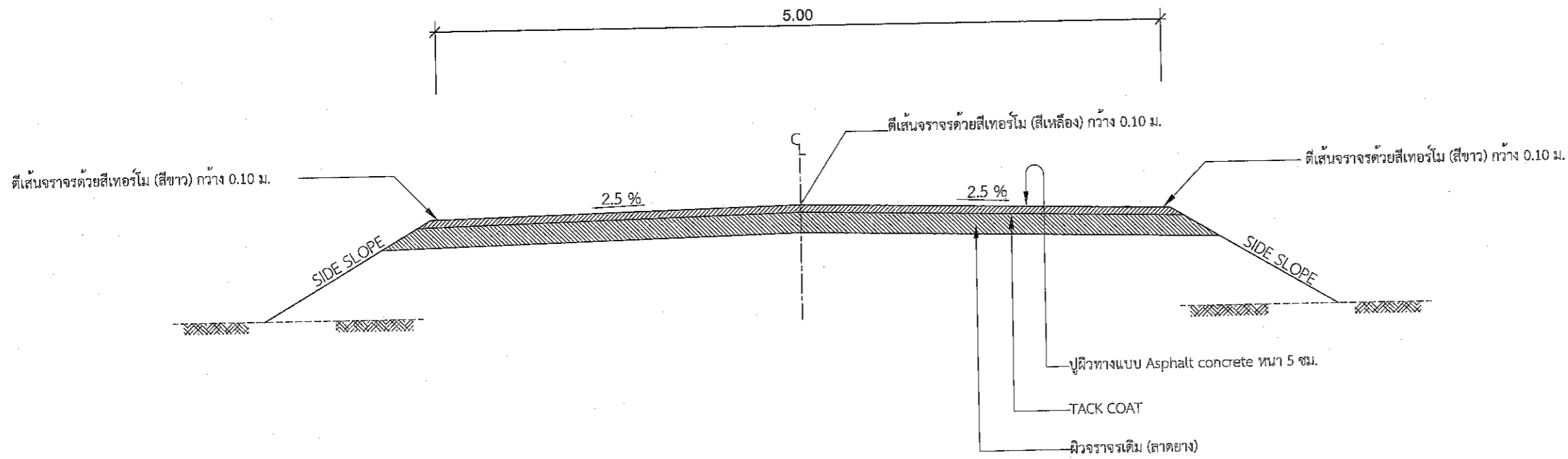

รูปตัดตามขวาง ASPHALT CONCRETE

หมายเหตุ

- จุดเริ่มต้นและจุดสิ้นสุดโครงการข้างผู้ควบคุมงานระบุหน้างาน
- ระยะมิติที่ไม่ชัดเจนหรือขัดแย้งให้อยู่ในดุลยพินิจของช่างผู้ควบคุมงาน
- กรณีรูปแบบและสัญญาณจราจรขัดแย้งกันให้ขึ้นอยู่กับดุลยพินิจของคณะกรรมการตรวจรับพัสดุและช่างผู้ควบคุมงานตัดสิน

คณะกรรมการจัดทำแบบรูปรายการงานก่อสร้าง
ตามคำสั่ง อบจ.สบ. ที่ ๓๐๑๖ / ๒๕๖๗
ลงวันที่ ๒๐ พฤศจิกายน ๒๕๖๗
แบบแปลนเลขที่ ๓๐๗/๖๗

..... ประธานกรรมการ
..... กรรมการ
..... กรรมการ
..... กรรมการ
..... กรรมการ

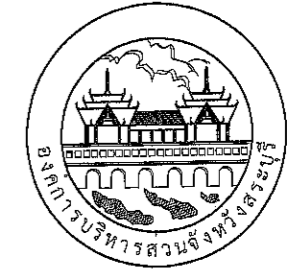

องค์การบริหารส่วนจังหวัดสระบุรี

โครงการ ปรับปรุงถนนลาดยาง สาย สป.ถ1-0045
บ้านพระพุทธราย-บ้านโนนสภาราม
ตำบลหนองปลาไหล-ตำบลกุดนกกเปล้า
อำเภอเมืองสระบุรี จังหวัดสระบุรี

เขียนแบบ		(นายวงศธร วุฒิศาสตร์) ผู้ช่วยนายช่างโยธา
สำรวจ		(นายชนทัต ธรรมเจริญ) นายช่างโยธาปฏิบัติงาน
ออกแบบ		(นายชนทัต ธรรมเจริญ) นายช่างโยธาปฏิบัติงาน
วิศวกร ประจำ เขตพื้นที่		(นายวันเฉลิม แก้ววิสูตร) วิศวกรโยธาชำนาญการ
ตรวจสอบ		(นายจิรพล บุญสี) หัวหน้าฝ่ายสาธารณูปโภค
ตรวจทาน		(นางสรารัตน์ สุขมะตัน) ผู้อำนวยการส่วนการโยธา
เห็นชอบ		(นางทิติยาพร เพชรประดับ) รองปลัดองค์การบริหารส่วนจังหวัด จังหวัดสระบุรี ผู้อำนวยการสำนักช่าง
เห็นชอบ		(นางทิติยาพร เพชรประดับ) รองปลัดองค์การบริหารส่วนจังหวัด
เห็นชอบ		(นางนิภา ประสิทธิ์ฉาย) ปลัดองค์การบริหารส่วนจังหวัด
อนุมัติ		(นายชนกฤต อัครเดชสัมพันธ์) นายก อบจ.สระบุรี
ชื่อช่างงาน	รูปตัดตามขวาง	
แบบแปลนเลขที่	NO SCALE	
แบบเลขที่	แผ่นที่ 07	

ชื่อช่างงาน รูปตัดตามขวาง



องค์การบริหารส่วนจังหวัดสระบุรี

โครงการปรับปรุงถนนลาดยาง สาย สป.ถ1-0045 บ้านพระพุทธราย-บ้านโนนสภาราม
ตำบลหนองปลาไหล-ตำบลกุดนกเปล้า อำเภอเมืองสระบุรี จังหวัดสระบุรี
ช่วงที่ 1 ระยะทาง 2.5 กิโลเมตร



จุดเริ่มต้นโครงการ(ช่วงที่ 1)
กม.ที่ 0+000
N = 14.458934
E = 100.951752

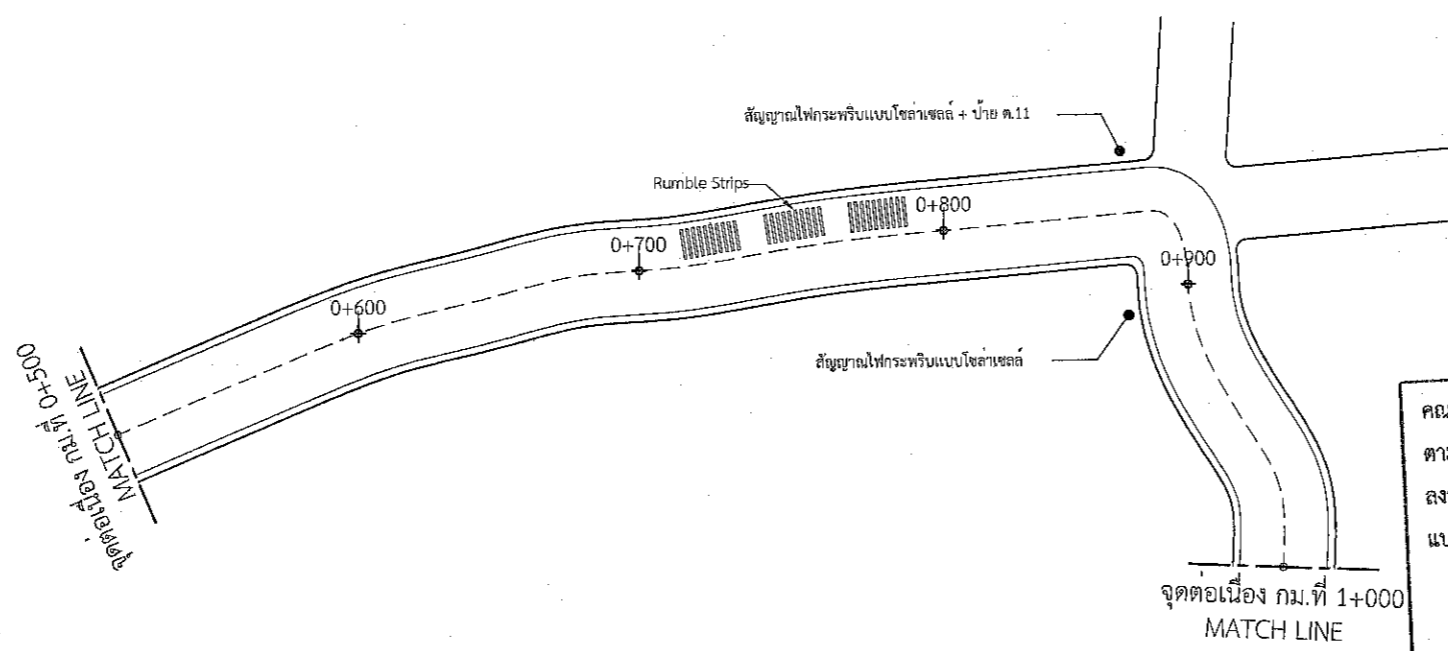
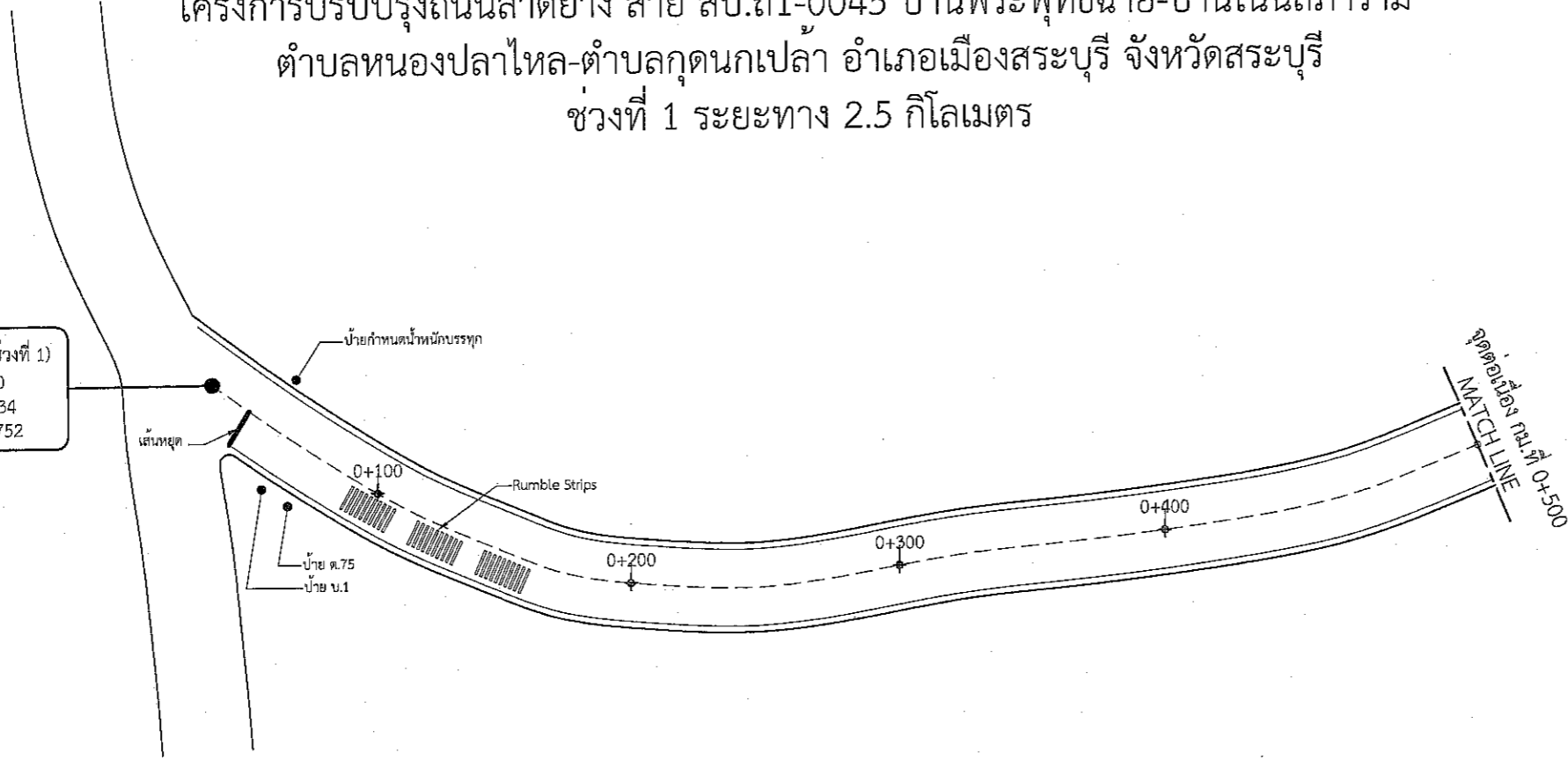

คณะกรรมการจัดทำแบบบูรณาการงานก่อสร้าง
ตามคำสั่ง อบจ.สบ. ที่ ๓๐๑๖ / ๒๕๖๗
ลงวันที่ ๒๐ พฤศจิกายน ๒๕๖๗
แบบแปลนเลขที่: ๓๐๑๖/๒๕๖๗

..... ประธานกรรมการ
..... กรรมการ
..... กรรมการ
..... กรรมการ
..... กรรมการ

- หมายเหตุ
- จุดเริ่มต้นและจุดสิ้นสุดโครงการข้างผู้ควบคุมงานระบุหน้างาน
 - ระยะมิติที่ไม่ชัดเจนหรือขัดแย้งให้อยู่ในดุลยพินิจของผู้ควบคุมงาน
 - กรณีที่แบบและสัญญาจ้างขัดแย้งกันให้ขึ้นอยู่กับดุลยพินิจของคณะกรรมการตรวจรับพัสดุและช่างผู้ควบคุมงานตัดสินใจ

โครงการ	ปรับปรุงถนนลาดยาง สาย สป.ถ1-0045 บ้านพระพุทธราย-บ้านโนนสภาราม ตำบลหนองปลาไหล-ตำบลกุดนกเปล้า อำเภอเมืองสระบุรี จังหวัดสระบุรี	
เขียนแบบ		(นายวงศ์กร วุฒิศาสตร์) ผู้ช่วยนายช่างโยธา
สำรวจ		(นายชนัตต์ ธรรมเจริญ) นายช่างโยธาปฏิบัติงาน
ออกแบบ		(นายชนัตต์ ธรรมเจริญ) นายช่างโยธาปฏิบัติงาน
วิศวกร ประจำ เขตพื้นที่		(นายวันเฉลิม แก้ววิสูตร) วิศวกรโยธาชำนาญการ
ตรวจสอบ		(นายจิรพล บุญเสือ) หัวหน้าฝ่ายสาธารณูปโภค
ตรวจทาน		(นางสรวิรัตน์ สุขะตัน) ผู้อำนวยการส่วนการโยธา
เห็นชอบ		(นางกัญญาพร เพชรประดับ) รองปลัดองค์การบริหารส่วนจังหวัด รักษาการแทน ผู้อำนวยการสำนักงาน
เห็นชอบ		(นางกัญญาพร เพชรประดับ) รองปลัดองค์การบริหารส่วนจังหวัด
เห็นชอบ		(นางนิภา ประชัชพลา) ปลัดองค์การบริหารส่วนจังหวัด
อนุมัติ		(นายธนภกต อิตะสัมปณณะ)
รองนายก อบจ.สบ.	องค์การบริหารส่วนจังหวัด สระบุรี	
NO SCALE	
แบบเลขที่	หน้า 08

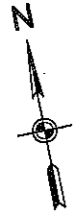

โครงการปรับปรุงถนนลาดยาง สาย สป.ถ1-0045 บ้านพระพุทธราย-บ้านโนนสภาราม
ตำบลหนองปลาไหล-ตำบลกุดนกเปล้า อำเภอเมืองสระบุรี จังหวัดสระบุรี
ช่วงที่ 1 ระยะทาง 2.5 กิโลเมตร

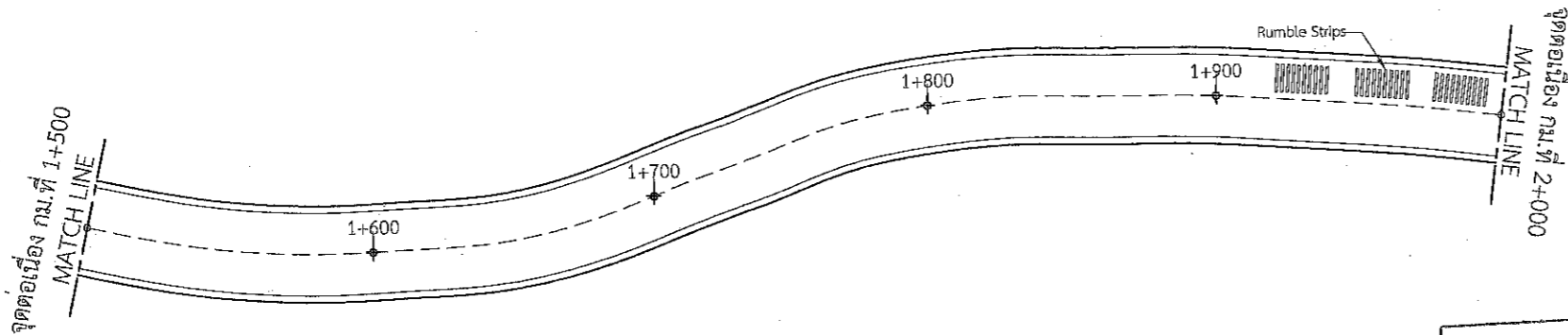
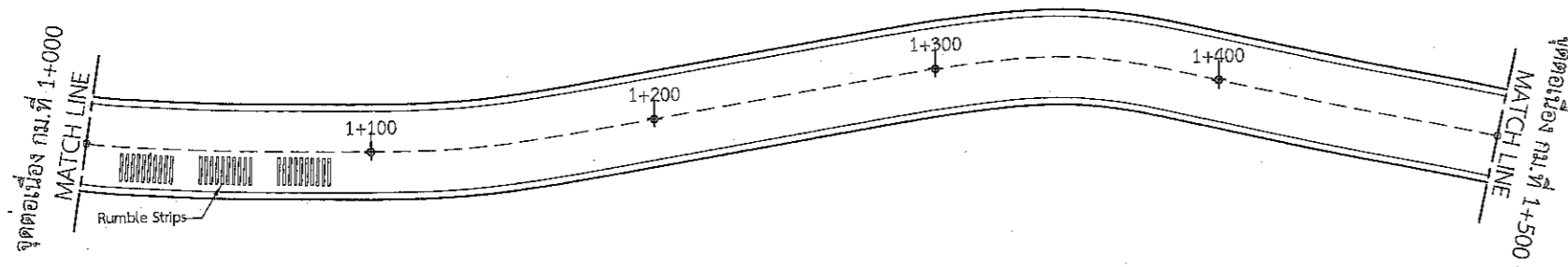

คณะกรรมการจัดทำแบบปรายการงานก่อสร้าง
ตามคำสั่ง อบจ.ส.บ. ที่ ๓๐๐๖ / ๒๕๖๗
ลงวันที่ ๒๐ พฤศจิกายน ๒๕๖๗
แบบแปลนเลขที่ ๐๗/๒๖๗

..... ประธานกรรมการ
..... กรรมการ
..... กรรมการ
..... กรรมการ
..... กรรมการ

หมายเหตุ

- จุดเริ่มต้นและจุดสิ้นสุดโครงการข้างผู้ควบคุมงานระบุหน้างาน
- ระยะมิติที่ไม่ชัดเจนหรือขัดแย้งให้อยู่ในดุลยพินิจของผู้ควบคุมงาน
- กรณีที่มีแบบและสัญญาจ้างขัดแย้งกันให้ขึ้นอยู่กับดุลยพินิจของคณะกรรมการตรวจรับพัสดุและช่างผู้ควบคุมงานตัดสิน



องค์การบริหารส่วนจังหวัดสระบุรี

โครงการ ปรับปรุงถนนลาดยาง สาย สป.ถ1-0045
บ้านพระพุทธราย-บ้านโนนสภาราม
ตำบลหนองปลาไหล-ตำบลกุดนกเปล้า
อำเภอเมืองสระบุรี จังหวัดสระบุรี

เขียนแบบ		(นายวงศ์ธร วุฒิศาสตร์) ผู้ช่วยนายช่างโยธา
สำรวจ		(นายชนทัต ธรรมเจริญ) นายช่างโยธาปฏิบัติงาน
ออกแบบ		(นายชนทัต ธรรมเจริญ) นายช่างโยธาปฏิบัติงาน
วิศวกร ประจำ เขตพื้นที่		(นายวันเฉลิม แก้ววิสูตร) วิศวกรโยธาชำนาญการ
ตรวจสอบ		(นายจิรพล บุญลือ) หัวหน้าฝ่ายสาธารณูปโภค
ตรวจทาน		(นางสรารัตน์ สุขะคัน) ผู้อำนวยการส่วนการโยธา
เห็นชอบ		(นางทิติยาพร เพชรประดับ) รองปลัดองค์การบริหารส่วนจังหวัด รักษาการแทน ผู้อำนวยการส่วนช่าง
เห็นชอบ		(นางทิติยาพร เพชรประดับ) รองปลัดองค์การบริหารส่วนจังหวัด
เห็นชอบ		(นางนิกา ประชีพราย) ปลัดองค์การบริหารส่วนจังหวัด
อนุมัติ		(นายชนกฤต อีตตะสัมปณณะ)
รองนายก อบจ.สระบุรี	รองนายก อบจ.สระบุรี	
ชื่อตำแหน่ง	ชื่อตำแหน่ง	
NO SCALE	NO SCALE	
แบบเลขที่	แผ่นที่ 09	

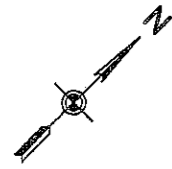

โครงการปรับปรุงถนนลาดยาง สาย สป.ถ1-0045 บ้านพระพุทธราย-บ้านโนนสภาราม
ตำบลหนองปลาไหล-ตำบลกุดนกเปล้า อำเภอเมืองสระบุรี จังหวัดสระบุรี
ช่วงที่ 1 ระยะทาง 2.5 กิโลเมตร

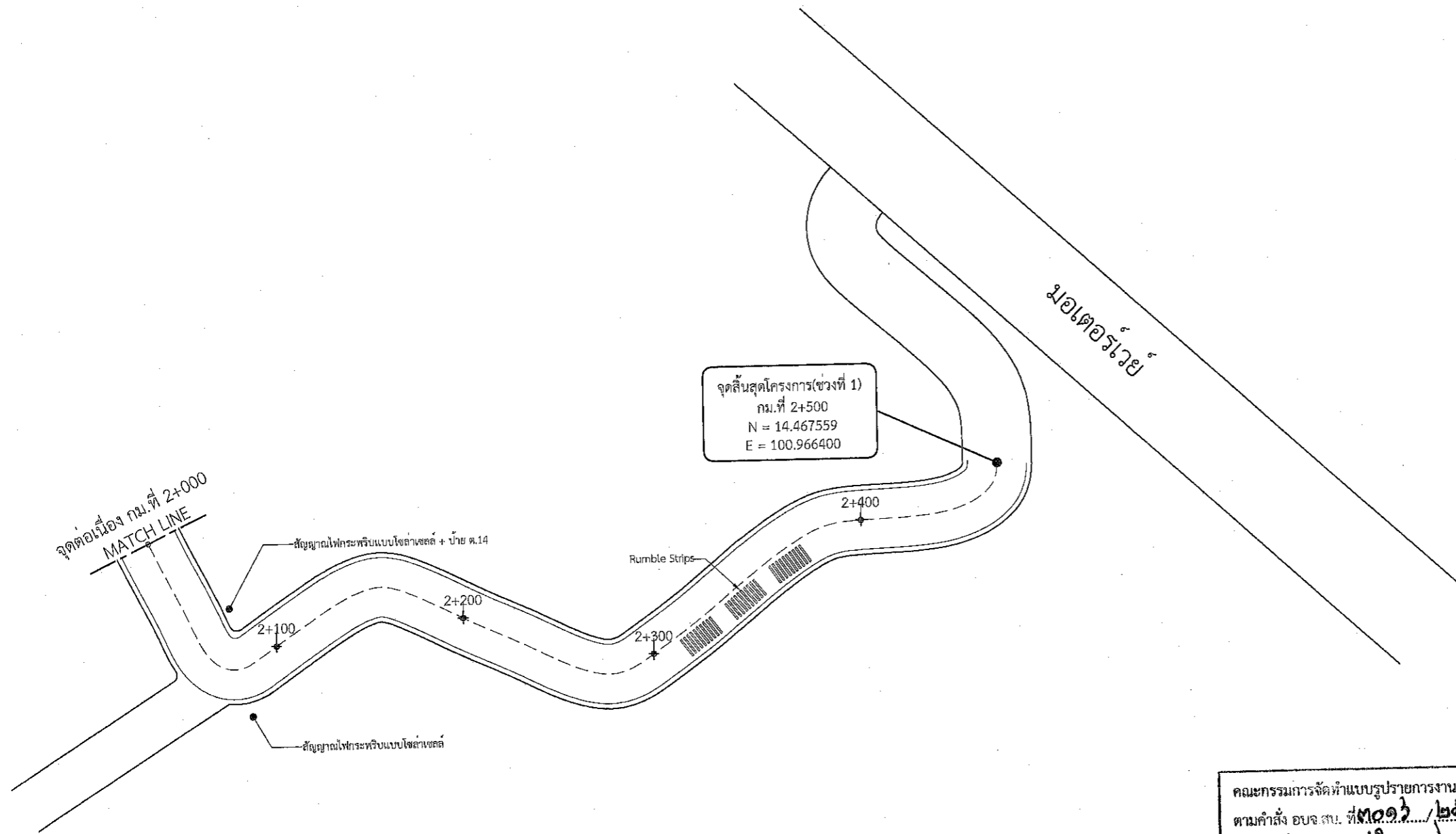

คณะกรรมการจัดทำแบบรูปายการงานก่อสร้าง
ตามคำสั่ง อบจ.สบ. ที่ ๓๐๑๖ / ๒๕๖๗
ลงวันที่ ๒๑ พฤศจิกายน ๒๕๖๗
แบบแปลนเลขที่ ๑๒๙/๒๕๖๗

..... ประธานกรรมการ
..... กรรมการ
..... กรรมการ
..... กรรมการ
..... กรรมการ

- หมายเหตุ
- จุดเริ่มต้นและจุดสิ้นสุดโครงการข้างผู้ควบคุมงานระบุหน้างาน
 - ระยะมิติที่ไม่ชัดเจนหรือขัดแย้งให้อยู่ในดุลยพินิจของช่างผู้ควบคุมงาน
 - กรณีที่มีแบบและสัญญาณข้างขัดแย้งกันให้ขึ้นอยู่กับดุลยพินิจของคณะกรรมการตรวจรับพัสดุและช่างผู้ควบคุมงานตัดสิน



องค์การบริหารส่วนจังหวัดสระบุรี

โครงการ ปรับปรุงถนนลาดยาง สาย สป.ถ1-0045
บ้านพระพุทธราย-บ้านโนนสภาราม
ตำบลหนองปลาไหล-ตำบลกุดนกเปล้า
อำเภอเมืองสระบุรี จังหวัดสระบุรี

เขียนแบบ		(นายวงศ์กร วุฒิศาสตร์) ผู้ช่วยนายช่างโยธา
สำรวจ		(นายสนหัตถ์ ธรรมเจริญ) นายช่างโยธาปฏิบัติงาน
ออกแบบ		(นายสนหัตถ์ ธรรมเจริญ) นายช่างโยธาปฏิบัติงาน
วิศวกร ประจำ เขตพื้นที่		(นายวันเฉลิม แก้ววิสูตร) วิศวกรโยธาชำนาญการ
ตรวจสอบ		(นายจิรพล บุญลือ) หัวหน้าฝ่ายสาธารณูปโภค
ตรวจทาน		(นางสรารัตน์ สุขมะดัน) ผู้อำนวยการส่วนการโยธา
เห็นชอบ		(นางกัญญาพร เพชรประดับ) รองปลัดองค์การบริหารส่วนจังหวัด รักษาการแทน ผู้อำนวยการสำนักช่าง
เห็นชอบ		(นางกัญญาพร เพชรประดับ) รองปลัดองค์การบริหารส่วนจังหวัด
เห็นชอบ		(นางนิกขา ประชัชพลา) ปลัดองค์การบริหารส่วนจังหวัด
อนุมัติ		(นายสมภพ อัครเสิมป์ถนง) นายก อบจ.สระบุรี

รองนายก อบจ.สระบุรี
ชื่อตำแหน่ง
นายก อบจ.สระบุรี
NO SCALE
แบบเลขที่ แผนที่ 10

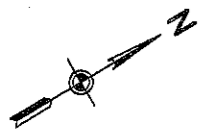

โครงการปรับปรุงถนนลาดยาง สาย สบ.ถ1-0045 บ้านพระพุทธราย-บ้านโนนสภาราม
ตำบลหนองปลาไหล-ตำบลกุดนกกเปล้า อำเภอเมืองสระบุรี จังหวัดสระบุรี
ช่วงที่ 2 ระยะทาง 4.140 กิโลเมตร

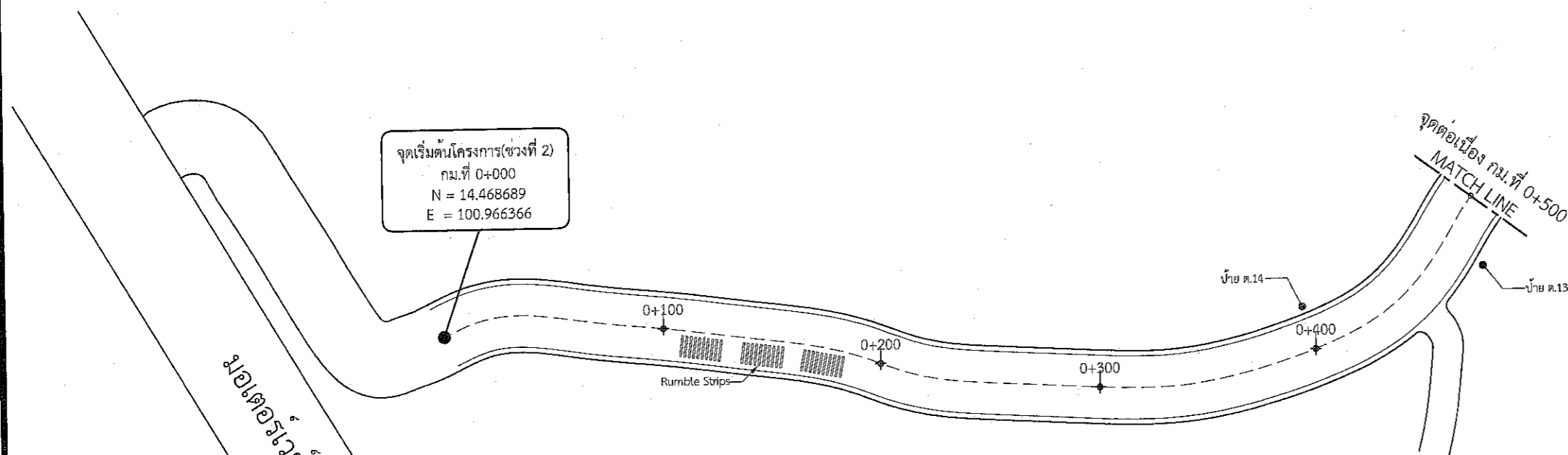

คณะกรรมการจัดทำแบบรูปายการงานก่อสร้าง
ตามคำสั่ง อบจ.สบ. ที่ ๓๐๑๖ / ๒๕๖๗
ลงวันที่ ๒๐ พฤศจิกายน ๒๕๖๗
แบบแปลนเลขที่ ๓๖/๖๗

..... ประธานกรรมการ
..... กรรมการ
..... กรรมการ
..... กรรมการ
..... กรรมการ

หมายเหตุ

- จุดเริ่มต้นและจุดสิ้นสุดโครงการช่างผู้ควบคุมงานระบุหน้างาน
- ระยะมิติที่ไม่ชัดเจนหรือขัดแย้งให้อยู่ในดุลยพินิจของช่างผู้ควบคุมงาน
- กรณีที่มีแบบและสัญญาจ้างขัดแย้งกันให้ขึ้นอยู่กับดุลยพินิจของคณะกรรมการตรวจรับพัสดุและช่างผู้ควบคุมงานตัดสินใจ

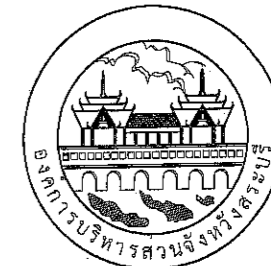

องค์การบริหารส่วนจังหวัดสระบุรี

โครงการ ปรับปรุงถนนลาดยาง สาย สบ.ถ1-0045
บ้านพระพุทธราย-บ้านโนนสภาราม
ตำบลหนองปลาไหล-ตำบลกุดนกกเปล้า
อำเภอเมืองสระบุรี จังหวัดสระบุรี

เขียนแบบ		(นายวงศธร วุฒิศาสตร์) ผู้ช่วยนายช่างโยธา
สำรวจ		(นายชานทัต ชรรณเจริญ) นายช่างโยธาปฏิบัติงาน
ออกแบบ		(นายชานทัต ชรรณเจริญ) นายช่างโยธาปฏิบัติงาน
วิศวกร ประจำ เขตพื้นที่		(นายวันเฉลิม แก้ววิสูตร) วิศวกรโยธาชำนาญการ
ตรวจสอบ		(นายจิรพล บุญลือ) หัวหน้าฝ่ายสาธารณูปโภค
ตรวจทาน		(นางสรารัตน์ สุขะเดชน์) ผู้อำนวยการส่วนการโยธา
เห็นชอบ		(นางทิตยาพร เพชรประดับ) รองปลัดองค์การบริหารส่วนจังหวัด รักษาการตามตำแหน่ง ผู้อำนวยการสำนักช่าง
เห็นชอบ		(นางทิตยาพร เพชรประดับ) รองปลัดองค์การบริหารส่วนจังหวัด
เห็นชอบ		(นางนิภา ประชีพราย) ปลัดองค์การบริหารส่วนจังหวัด
อนุมัติ		(นายชานทัต ชรรณเจริญ)

รองนายก อบจ.สระบุรี

นายก อบจ.สระบุรี

NO SCALE

แบบเลขที่

แผ่นที่



โครงการปรับปรุงถนนลาดยาง สาย สป.ถ1-0045 บ้านพระพุทธราย-บ้านโนนสภาราม
ตำบลหนองปลาไหล-ตำบลกุดนกเปล้า อำเภอเมืองสระบุรี จังหวัดสระบุรี
ช่วงที่ 2 ระยะทาง 4.140 กิโลเมตร

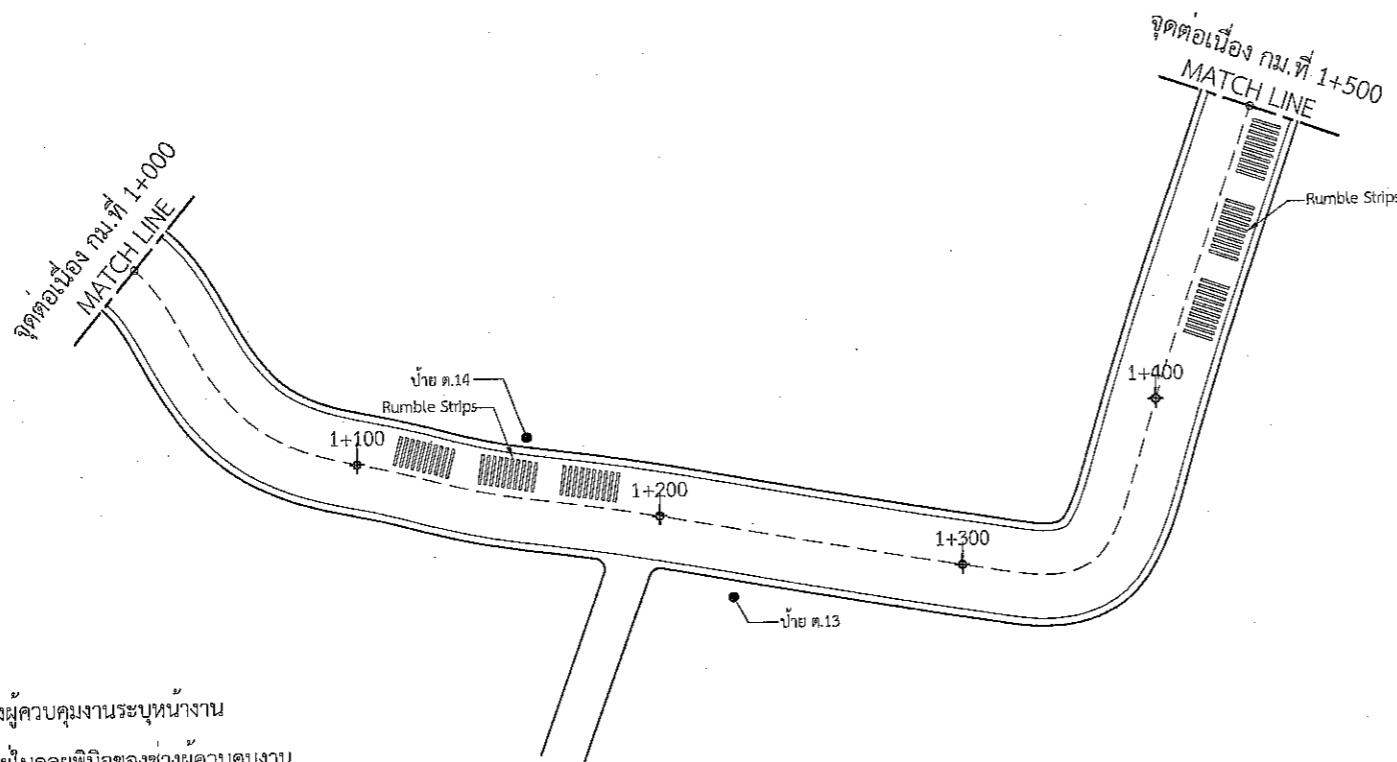
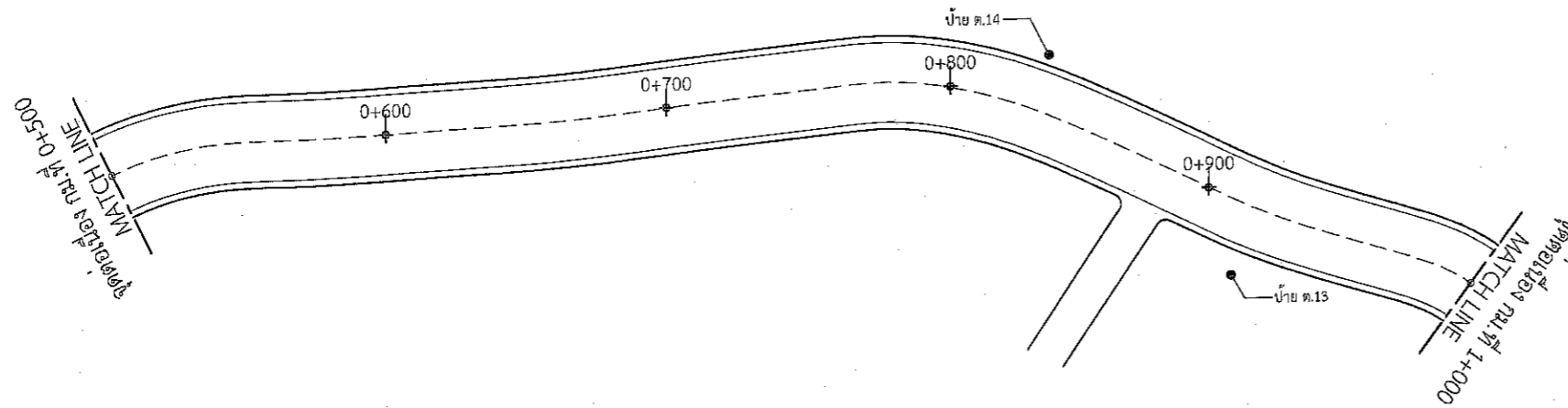

หมายเหตุ

- จุดเริ่มต้นและจุดสิ้นสุดโครงการช่างผู้ควบคุมงานระบุหน้างาน
- ระยะมิติที่ไม่ชัดเจนหรือขัดแย้งให้อยู่ในดุลยพินิจของช่างผู้ควบคุมงาน
- กรณีทีแบบและสัญญาจ้างขัดแย้งกันให้ขึ้นอยู่กับดุลยพินิจของคณะกรรมการตรวจรับพัสดุและช่างผู้ควบคุมงานตัดสิน

คณะกรรมการจัดทำแบบรายการงานก่อสร้าง
ตามคำสั่ง อบจ.ส.บ. ที่ ๒๓๐๓ / ๒๕๖๗
ลงวันที่ ๒๐ พฤศจิกายน ๒๕๖๗
แบบแปลนเลขที่ ๑๒๖/๖๗

ประธานกรรมการ
กรรมการ
กรรมการ
กรรมการ
กรรมการ



องค์การบริหารส่วนจังหวัดสระบุรี

โครงการ ปรับปรุงถนนลาดยาง สาย สป.ถ1-0045
บ้านพระพุทธราย-บ้านโนนสภาราม
ตำบลหนองปลาไหล-ตำบลกุดนกเปล้า
อำเภอเมืองสระบุรี จังหวัดสระบุรี

เขียนแบบ		(นายวงศธร กุศลศาสตร์) ผู้ช่วยนายช่างโยธา
สำรวจ		(นายธนทัต ธรรมเจริญ) นายช่างโยธาปฏิบัติงาน
ออกแบบ		(นายธนทัต ธรรมเจริญ) นายช่างโยธาปฏิบัติงาน
วิศวกร ประจำ เขตพื้นที่		(นายวันเฉลิม แก้ววิสูตร) วิศวกรโยธานาฎการ
ตรวจสอบ		(นายจิรพล บุญลือ) หัวหน้าฝ่ายสาธารณูปโภค
ตรวจทาน		(นางสรารัตน์ สุขมะดัน) ผู้อำนวยการส่วนการโยธา
เห็นชอบ		(นางกิตติยาพร เพชรประดับ) รองปลัดองค์การบริหารส่วนจังหวัด ผู้อำนวยการสำนักช่าง
เห็นชอบ		(นางกิตติยาพร เพชรประดับ) รองปลัดองค์การบริหารส่วนจังหวัด
เห็นชอบ		(นางนิกขา ประชีพฉาย) ปลัดองค์การบริหารส่วนจังหวัด
อนุมัติ		(นายชานกฤต อัครณะสัมปยุตตะ)
ผู้อำนวยการ องค์การบริหารส่วนจังหวัด	ปฏิมา ตรีราชการสิน	
ชื่อตำแหน่ง นายกองค์การบริหารส่วนจังหวัดสระบุรี	วัน/เดือน/ปี	
มาตราส่วน	NO SCALE	
แบบเลขที่		แผ่นที่ 12



โครงการปรับปรุงถนนลาดยาง สาย สป.ถ1-0045 บ้านพระพุทธราย-บ้านโนนสภาราม
ตำบลหนองปลาไหล-ตำบลกุดนกเปล้า อำเภอเมืองสระบุรี จังหวัดสระบุรี
ช่วงที่ 2 ระยะทาง 4.140 กิโลเมตร

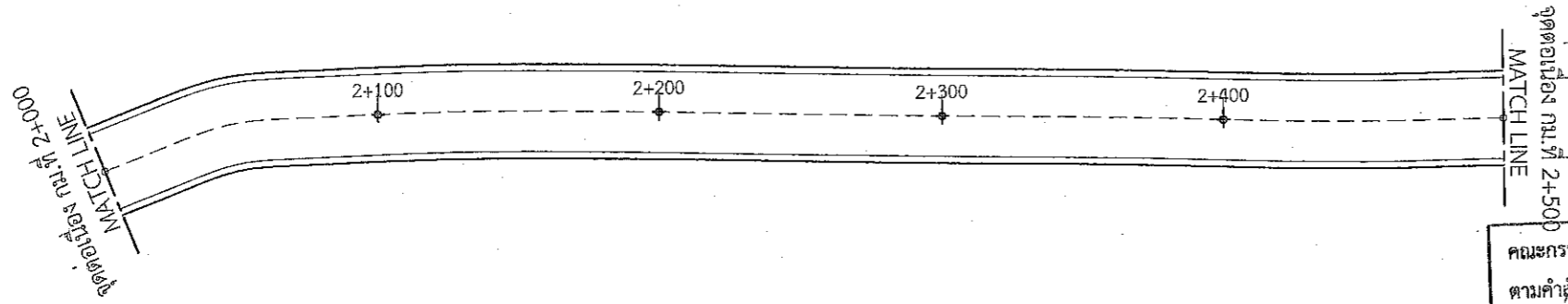
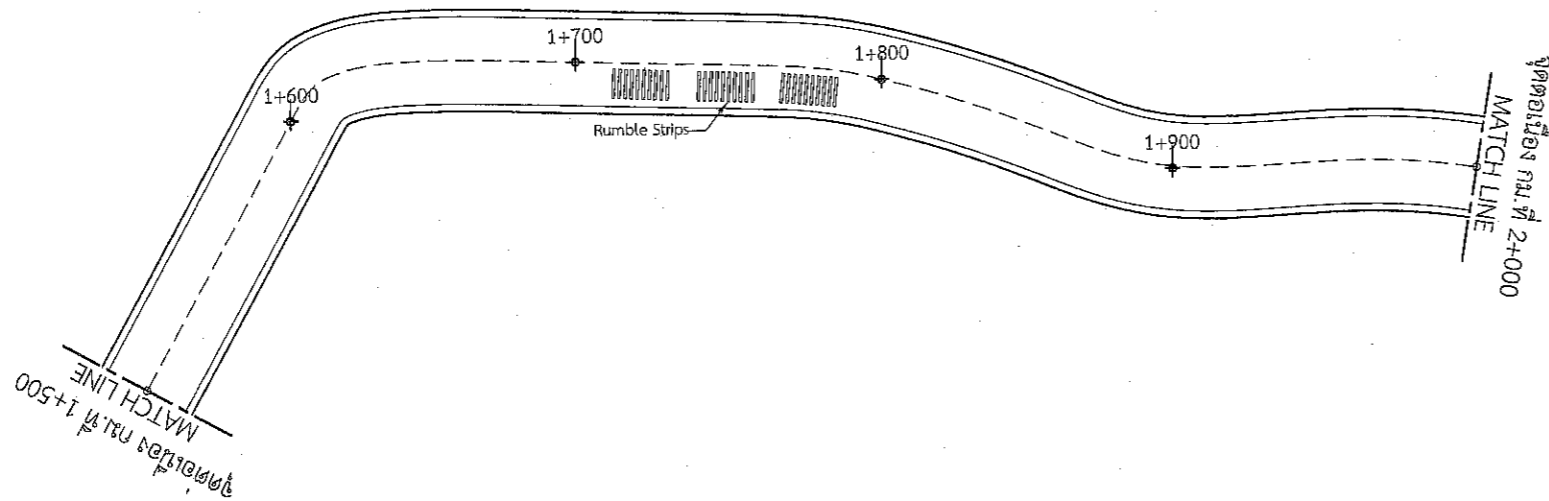

หมายเหตุ

- จุดเริ่มต้นและจุดสิ้นสุดโครงการช่างผู้ควบคุมงานระบุหน้างาน
- ระยะมิติที่ไม่ชัดเจนหรือขัดแย้งให้อยู่ในดุลยพินิจของช่างผู้ควบคุมงาน
- กรณีที่แบบและสัญญาจ้างขัดแย้งกันให้ขึ้นอยู่กับดุลยพินิจของคณะกรรมการตรวจรับพัสดุและช่างผู้ควบคุมงานตัดสินใจ

คณะกรรมการจัดทำแบบบูรณาการงานก่อสร้าง
ตามคำสั่ง อบจ.ส.บ. ที่ ๓๐๑
ลงวันที่ ๒๐ ธันวาคม ๒๕๖๗
แบบแปลนเลขที่ ๐๓๗/๖๗

ประธานกรรมการ
กรรมการ
กรรมการ
กรรมการ

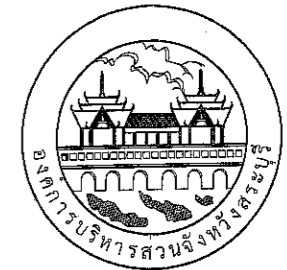

องค์การบริหารส่วนจังหวัดสระบุรี

โครงการ
ปรับปรุงถนนลาดยาง สาย สป.ถ1-0045
บ้านพระพุทธราย-บ้านโนนสภาราม
ตำบลหนองปลาไหล-ตำบลกุดนกเปล้า
อำเภอเมืองสระบุรี จังหวัดสระบุรี

เขียนแบบ		(นางวรงค์ วุฒิศาสตร์) ผู้อำนวยการช่างโยธา
สำรวจ		(นายชานทัต ธรรมเจริญ) นายช่างโยธาปฏิบัติงาน
ออกแบบ		(นายชานทัต ธรรมเจริญ) นายช่างโยธาปฏิบัติงาน
วิศวกร ประจำ เขตพื้นที่		(นายวันเฉลิม แก้ววิสูตร) วิศวกรโยธาชำนาญการ
ตรวจสอบ		(นายจิรพล บุญสื่อ) หัวหน้าฝ่ายสาธารณูปโภค
ตรวจทาน		(นางสรารัตน์ สุขมะต้น) ผู้อำนวยการส่วนการโยธา
เห็นชอบ		(นางทิศยาพร เพชรประดับ) รองปลัดองค์การบริหารส่วนจังหวัด รักษาการแทน ผู้อำนวยการสำนักช่าง
เห็นชอบ		(นางทิศยาพร เพชรประดับ) รองปลัดองค์การบริหารส่วนจังหวัด
เห็นชอบ		(นางนิกขา ประชัชพลาย) ปลัดองค์การบริหารส่วนจังหวัด
อนุมัติ		(นายชานกฤต อัททะวะสัมบุณณะ)
รองนายก อบจ.ส.บ.	รองนายก อบจ.ส.บ. (นายชานกฤต อัททะวะสัมบุณณะ)	
ชื่อสำนักงาน	สำนักงาน อบจ.ส.บ. (นายชานกฤต อัททะวะสัมบุณณะ)	
นายผอ.องค์การบริหารส่วนจังหวัดสระบุรี	นายผอ.องค์การบริหารส่วนจังหวัดสระบุรี	
NO SCALE	NO SCALE	
แบบเลขที่	แบบที่ 13	

รองนายก อบจ.ส.บ. (นายชานกฤต อัททะวะสัมบุณณะ)

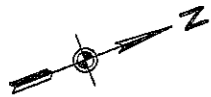

โครงการปรับปรุงถนนลาดยาง สาย สป.ถ1-0045 บ้านพระพุทธรฉาย-บ้านโนนสภาราม
ตำบลหนองปลาไหล-ตำบลกุดนกเปล้า อำเภอเมืองสระบุรี จังหวัดสระบุรี
ช่วงที่ 2 ระยะทาง 4.140 กิโลเมตร

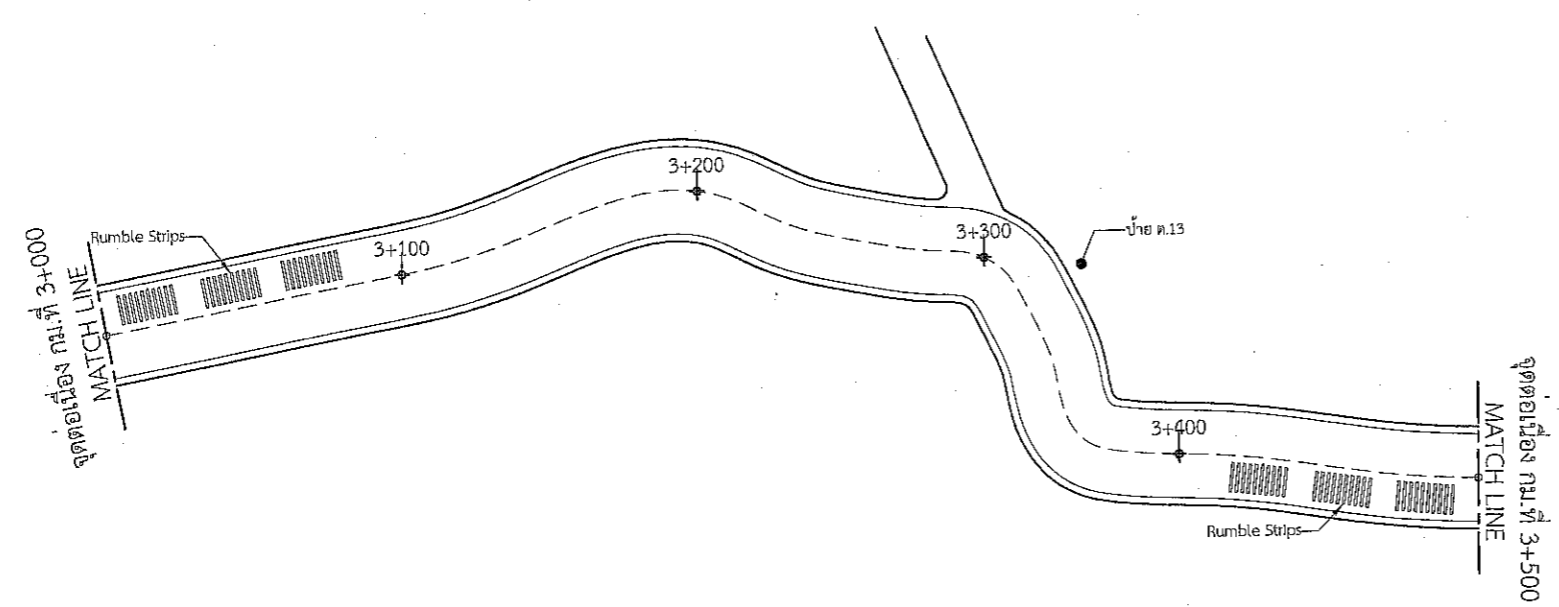
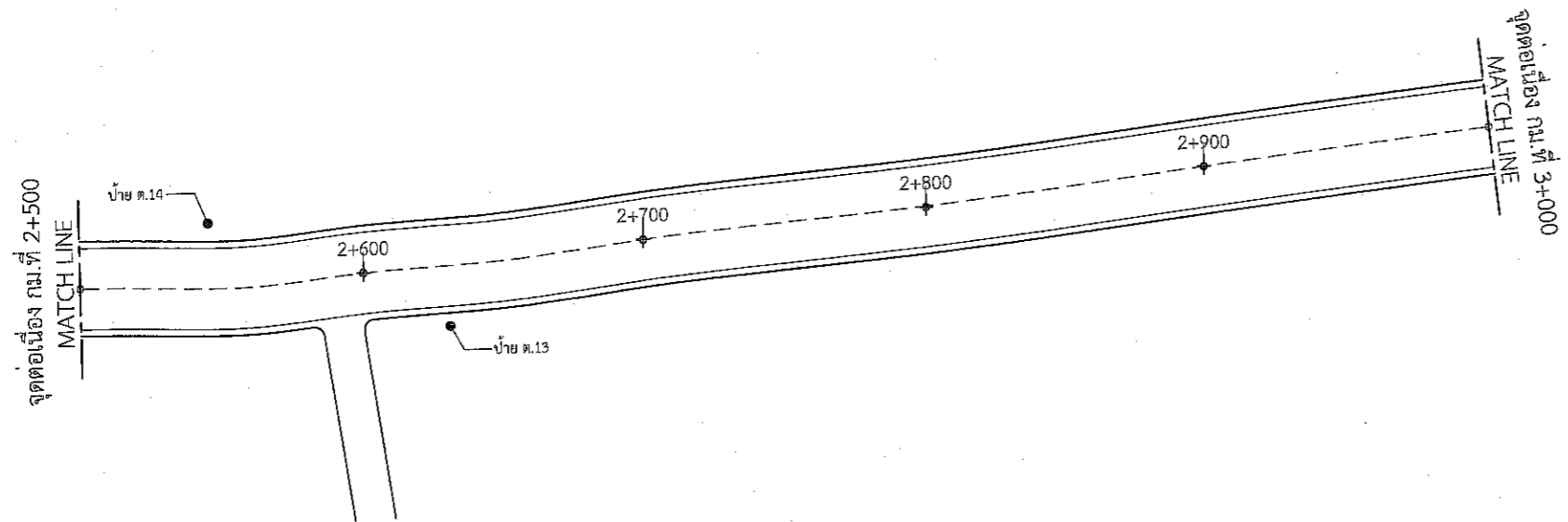

คณะกรรมการจัดทำแบบรายละเอียดการงานก่อสร้าง
ตามคำสั่ง อบจ.ส.บ. ที่ ๓๐๑๖
ลงวันที่ ๒๐ พฤศจิกายน ๒๕๖๗
แบบแปลนเลขที่ ๓๒๗/๖๗

ประธานกรรมการ
กรรมการ
กรรมการ
กรรมการ
กรรมการ

- หมายเหตุ
- จุดเริ่มต้นและจุดสิ้นสุดโครงการข้างผู้ควบคุมงานระบุหน้างาน
 - ระยะมิติที่ไม่ชัดเจนหรือขัดแย้งให้อยู่ในดุลยพินิจของผู้ควบคุมงาน
 - กรณีที่มีแบบและสัญญาจ้างขัดแย้งกันให้ขึ้นอยู่กับดุลยพินิจของคณะกรรมการตรวจรับพัสดุและช่างผู้ควบคุมงานตัดสิน

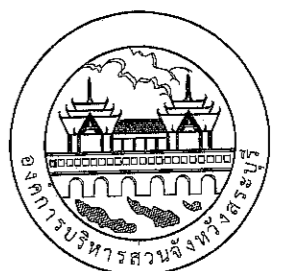

องค์การบริหารส่วนจังหวัดสระบุรี

โครงการ	ปรับปรุงถนนลาดยาง สาย สป.ถ1-0045 บ้านพระพุทธรฉาย-บ้านโนนสภาราม ตำบลหนองปลาไหล-ตำบลกุดนกเปล้า อำเภอเมืองสระบุรี จังหวัดสระบุรี	
เขียนแบบ		(นายวงศกร วุฒิศาสตร์) ผู้ช่วยนายช่างโยธา
สำรวจ		(นายธนทัต ธรรมเจริญ) นายช่างโยธาปฏิบัติงาน
ออกแบบ		(นายชนหิต ธรรมเจริญ) นายช่างโยธาปฏิบัติงาน
วิศวกร ประจำ เขตพื้นที่		(นายวันเฉลิม แก้ววิสูตร) วิศวกรโยธาชำนาญการ
ตรวจสอบ		(นายจิรพล บุญลือ) หัวหน้าฝ่ายสาธารณูปโภค
ตรวจทาน		(นางสาวรัตน์ สุขมะดัน) ผู้อำนวยการส่วนการโยธา
เห็นชอบ		(นางกิตติยาพร เพชรประดับ) รองปลัดองค์การบริหารส่วนจังหวัด รักษาการแทน ผู้อำนวยการสำนักงาน
เห็นชอบ		(นางกิตติยาพร เพชรประดับ) รองปลัดองค์การบริหารส่วนจังหวัด
เห็นชอบ		(นางนิภา ประชีพฉาย) ปลัดองค์การบริหารส่วนจังหวัด
อนุมัติ	 (นายธนกฤต อัครกะสัมพันธ์)	
รองนายก อบจ.สระบุรี	รองนายก อบจ.สระบุรี ปฏิบัติราชการ	
ชื่อสำนักงาน	รูปแปลงตามขนาด	
ภาคส่วน	กองช่างโยธา	
NO SCALE		
แบบเลขที่	แผ่นที่ 14	

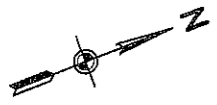

โครงการปรับปรุงถนนลาดยาง สาย สป.ถ1-0045 บ้านพระพุทธราย-บ้านโนนสภาราม
ตำบลหนองปลาไหล-ตำบลกุดนกกเปล้า อำเภอเมืองสระบุรี จังหวัดสระบุรี
ช่วงที่ 2 ระยะทาง 4.140 กิโลเมตร

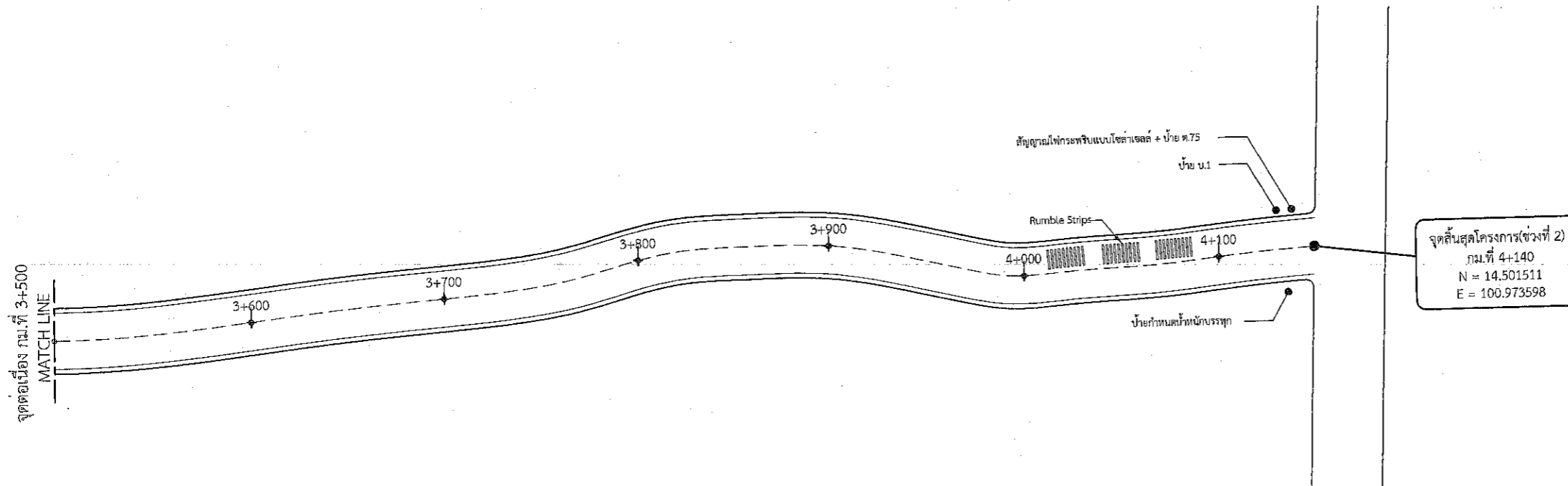

หมายเหตุ

- จุดเริ่มต้นและจุดสิ้นสุดโครงการข้างผู้ควบคุมงานระบุหน้างาน
- ระยะมิติที่ไม่ชัดเจนหรือขัดแย้งให้อยู่ในดุลยพินิจของช่างผู้ควบคุมงาน
- กรณีที่มีแบบและสัญญาจ้างขัดแย้งกันให้ขึ้นอยู่กับดุลยพินิจของคณะกรรมการตรวจรับพัสดุและช่างผู้ควบคุมงานตัดสิน

คณะกรรมการจัดทำแบบรายการงานก่อสร้าง
ตามคำสั่ง อบจ.สบ. ที่ ๑๐๑๖
ลงวันที่ ๒๐ ตุลาคม ๒๕๖๓
แบบแปลนเลขที่ ๑๗/กน
ประธานกรรมการ
กรรมการ
กรรมการ
กรรมการ
กรรมการ

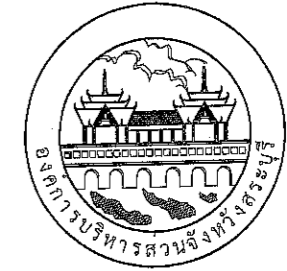

องค์การบริหารส่วนจังหวัดสระบุรี

โครงการ	ปรับปรุงถนนลาดยาง สาย สป.ถ1-0045 บ้านพระพุทธราย-บ้านโนนสภาราม ตำบลหนองปลาไหล-ตำบลกุดนกกเปล้า อำเภอเมืองสระบุรี จังหวัดสระบุรี	
เขียนแบบ		(นายวงศธร วุฒิศาสตร์) ผู้ช่วยนายช่างโยธา
สำรวจ		(นายชนทัต ธรรมเจริญ) นายช่างโยธาปฏิบัติงาน
ออกแบบ		(นายชนทัต ธรรมเจริญ) นายช่างโยธาปฏิบัติงาน
วิศวกร ประจำ เขตพื้นที่		(นายวันเฉลิม แก้ววิสูตร) วิศวกรโยธาชำนาญการ
ตรวจสอบ		(นายจิรพล บุญลือ) หัวหน้าฝ่ายสารวจภาค
ตรวจทาน		(นางสรารัตน์ สุขงเดันธ์) ผู้อำนวยการส่วนการโยธา
เห็นชอบ		(นางทิติยาพร เพชรประดับ) รองปลัดองค์การบริหารส่วนจังหวัด รักษาการแทน ผู้อำนวยการสำนักช่าง
เห็นชอบ		(นางทิติยาพร เพชรประดับ) รองปลัดองค์การบริหารส่วนจังหวัด
เห็นชอบ		(นางนิภา ประเสริฐผาย) ปลัดองค์การบริหารส่วนจังหวัด
อนุมัติ		(นายชนกฤต อัครเดชสัมปถนธร)
รองนายก อบจ.สบ.	รองนายก อบจ.สบ. (นายสมชาย งามวิจิตร)	
นายก อบจ.สบ.	นายก อบจ.สบ. (นายสมชาย งามวิจิตร)	
NO SCALE		
แบบเลขที่	แผ่นที่ 15	

ตัวอย่างแผ่นป้ายแสดงรายละเอียดงานก่อสร้าง

โครงการก่อสร้างขององค์การบริหารส่วนจังหวัดสระบุรี
โทร 036-211852

ประเภทของงานสิ่งก่อสร้าง.....

ปริมาณงานก่อสร้าง.....

ชื่อ ที่อยู่ หมายเลขโทรศัพท์ ผู้รับจ้าง.....

ระยะเวลาเริ่มต้น และระยะเวลาสิ้นสุด รวมเป็นระยะเวลากี่วัน.....

วงเงินงบประมาณที่ได้ตั้งไว้หรือที่ได้รับ.....

ราคากลางค่าก่อสร้าง.....

วงเงินค่าก่อสร้างตามที่ได้ลงนามในสัญญาจ้าง.....

ชื่อกรรมการตรวจการจ้างและผู้ควบคุมงาน พร้อมหมายเลขโทรศัพท์

.....

.....

.....

ส่งมอบงานจ้างวันที่..... ตรวจรับงานจ้างวันที่.....

โครงการนี้ก่อสร้างด้วยเงินภาษีของประชาชน

คณะกรรมการจัดทำแบบรายการงานก่อสร้าง
 ตามคำสั่ง อบจ.สบ. ที่ ๑๐๑๖
 ลงวันที่ ๒๐ สิงหาคม ๒๕๖๗
 แบบแปลนเลขที่ ๓๑๗/๖๗

..... ประธานกรรมการ
 กรรมการ
 กรรมการ
 กรรมการ
 กรรมการ

หมายเหตุ วัสดุที่ใช้ทำแผ่นป้ายให้ใช้แผ่นไวนิลคลุมแผ่นเหล็กหรือไม้อัดขนาดกว้างไม่น้อยกว่า 1.20 เมตร
ยาวไม่น้อยกว่า 2.40 เมตร

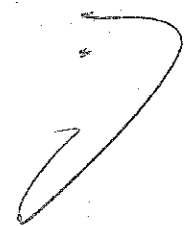

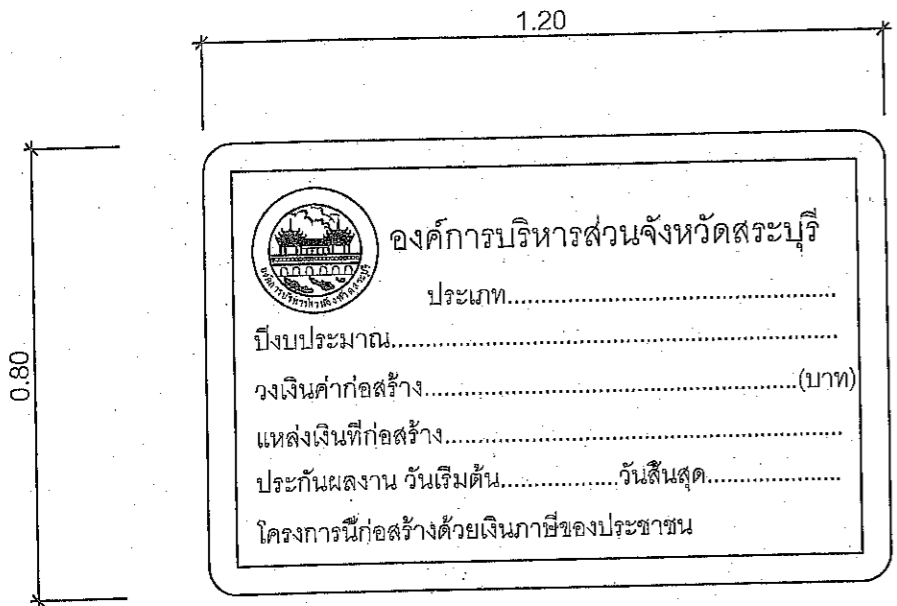

ด้านหน้า

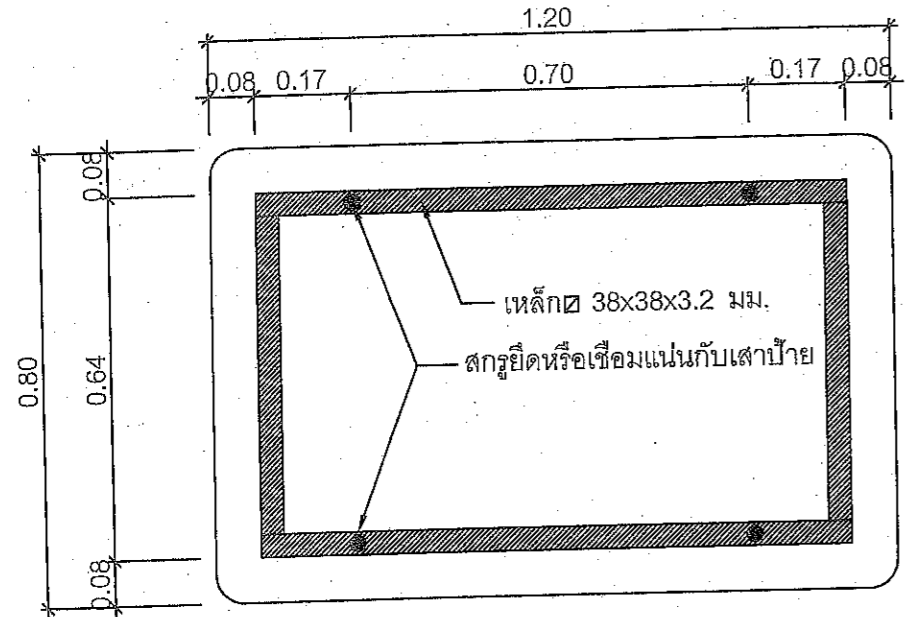

ด้านหลัง

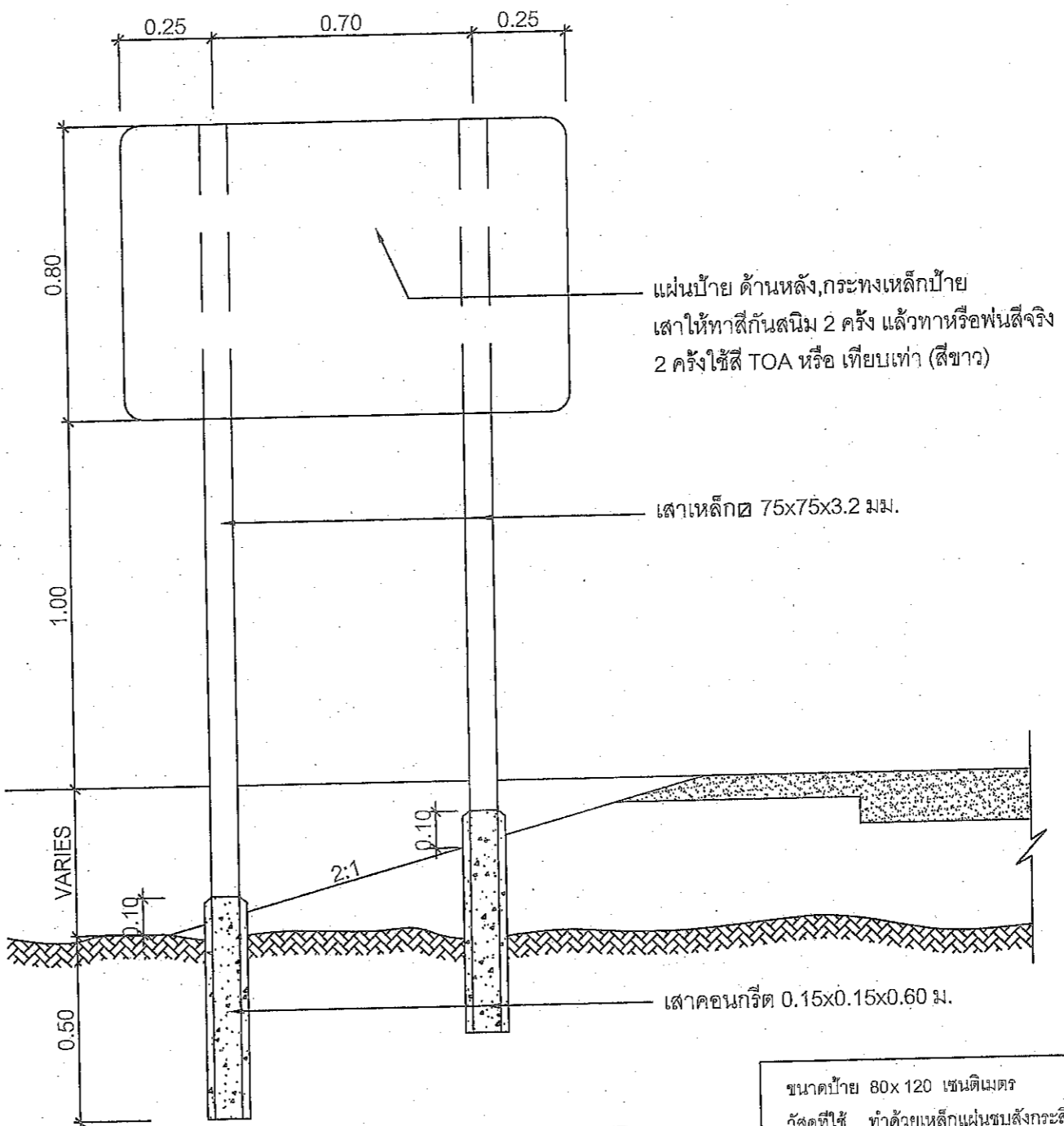

แสดงการปักเสาป้าย

คณะกรรมการ ทำแบบรูปป้ายการควบคุมก่อสร้าง
ตามคำสั่ง อบ.สบ. ที่ ๓๑๖๖
ลงวันที่ ๒๐ พฤศจิกายน ๒๕๖๗
แบบแปลนเลขที่ ๑๓๗/๓๖๗

..... ประธานกรรมการ
..... กรรมการ
..... กรรมการ
..... กรรมการ
..... กรรมการ

ขนาดป้าย 80x 120 เซนติเมตร
วัสดุที่ใช้ ทำด้วยเหล็กแผ่นชุบสังกะสีหนา 1.2 มม. ตาม มอก. 389
เสาเหล็ก 75x75x3.2 มิลลิเมตร
การติดตั้ง ติดตั้ง จุดเริ่มต้นถนนของโครงการหรือบริเวณใกล้เคียงกับโครงการ
หมายเหตุ 1. พื้นป้ายสติ๊กเกอร์สีแดงสะท้อนแสงกันความร้อน
2. เส้นที่รอบป้ายสติ๊กเกอร์สีขาวสะท้อนแสงกันความร้อน
3. ตัวหนังสือและตราองค์การบริหารส่วนจังหวัดสุราษฎร์ธานีเป็นสติ๊กเกอร์สีขาวสะท้อนแสงกันความร้อน

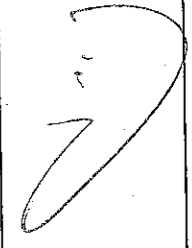

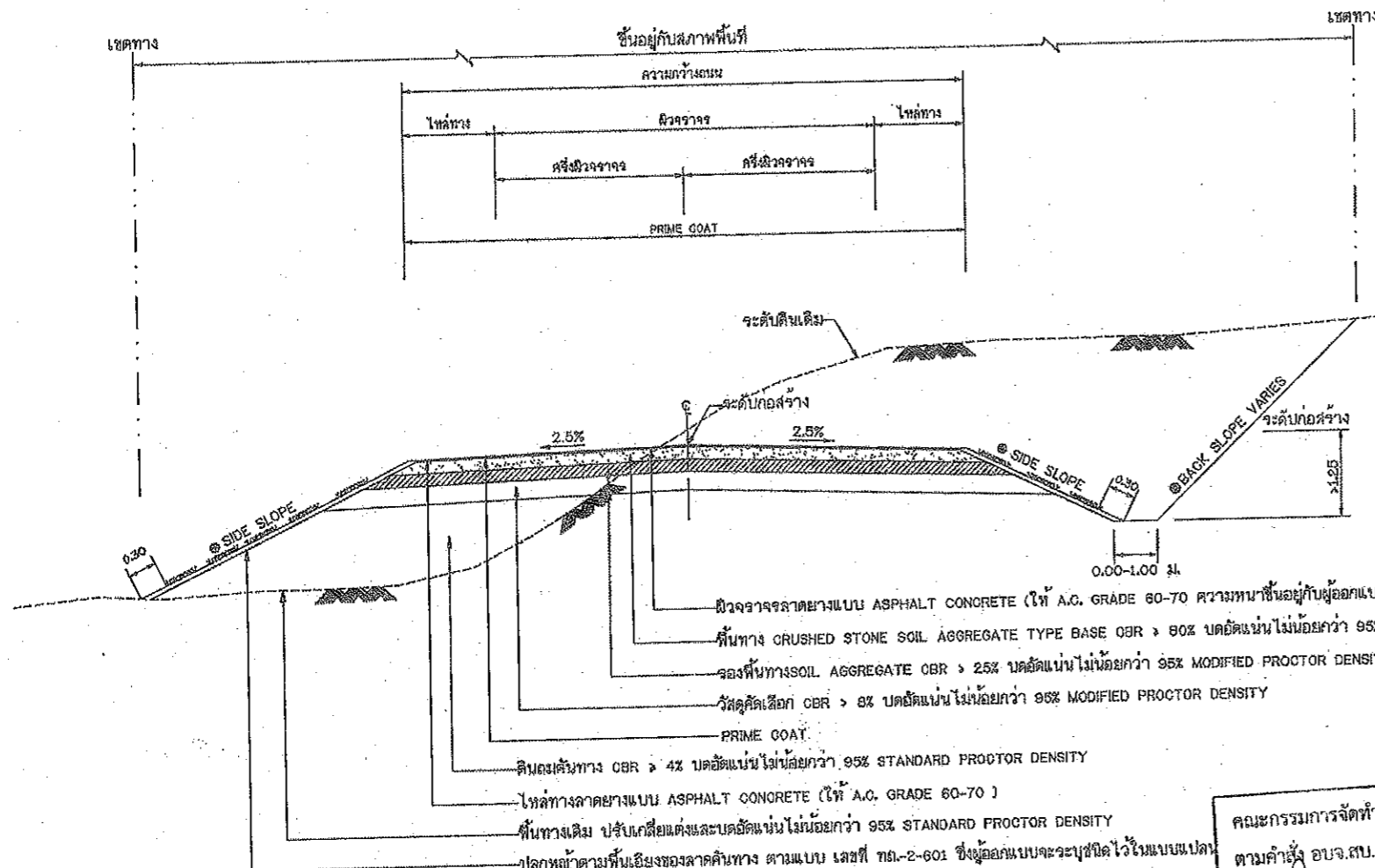

รูปตัดแสดง โครงสร้างถนนดินตัด ดินถมและคุณสมบัติวัสดุ

ตารางแสดงค่าลาดตัดดินทาง (BACK SLOPE) และค่าลาดถมดินทาง (SIDE SLOPE)

ความสูงของทางตัด หรือ กม (เมตร)	ดิน		หินหุ		หินแข็ง	
	ตัด	ถม	ตัด	ถม	ตัด	ถม
0.00 - 3.00	2:1	2:1	1:1	1.5:1	0.25:1	1:1

- อัตราส่วนในตารางเป็นแนวราบ : แนวตั้ง
 - ในกรณีที่การถมหรือทางตัด สูงกว่า 3.00 เมตร ให้ใช้ตามรูปตัดมาตรฐานทางที่ถมสูง หรือ ตัดลึกมาก ตามแบบ ทล.-2-501
 * ถ้าไม่ได้กำหนดเป็นอย่างอื่นในแบบรูปตัดตามขวาง ค่า BACK SLOPE และ SIDE SLOPE ให้ใช้ค่าตามตารางนี้

คณะกรรมการจัดทำแบบรายการงานก่อสร้าง
 ตามคำสั่ง อบจ.สบ. ที่ ๑๐๑๖
 ลงวันที่ ๒๐ กรกฎาคม ๒๕๖๖
 แบบแปลนเลขที่ ๒๕๖/๖๖

ประธานกรรมการ
 กรรมการ
 กรรมการ
 กรรมการ
 กรรมการ

รายการประกอบแบบ

- คุณสมบัติวัสดุ นอกเหนือจากที่ระบุในแบบให้เป็นไปตามมาตรฐานงานทางหลวงท้องถิ่น มทพ.201 ถึง มทพ.231 เฉพาะในส่วนที่เกี่ยวข้องเท่านั้น
- จำนวนชั้นชั้นใดก็ตามขึ้นอยู่กับความสูงของดินถม
- ส่วน "ก" ในที่อยู่ในรายละเอียดของคู่มือการก่อสร้าง
- ส่วน "ข" กว้างพอที่เครื่องจักรบดอัดดินสามารถทำงานได้
- มิติที่กำหนดเป็น เมตร นอกจากจะระบุเป็นอย่างอื่น
- ความหนาของผิวจราจรลาดยางแบบ ASPHALT CONCRETE ผู้ออกแบบจะเป็นผู้กำหนดในแบบก่อสร้างแต่ละสายทาง และตรวจทานไม่น้อยกว่า 0.04 ม.

หมายเหตุ

- กรณีวัสดุชั้นทางมีค่า CBR < 4% ต้องออกแบบโครงสร้างชั้นทางเป็นพิเศษ
- วัสดุที่ใช้ทำชั้นทางจะต้องมีค่า CBR. ไม่น้อยกว่าค่าของดินเดิมและไม่น้อยกว่า 4 %
- ระดับน้ำที่กรมจราจรทุก 25 ตัน (๑๓ 10 ลิ้น 3 เหล้า)
- ความหนาของชั้นโครงสร้างทาง ผู้ออกแบบจะต้องเป็นผู้กำหนดในแบบก่อสร้างแต่ละสายทาง
- แบบถนนผิวจราจรแบบ ASPHALT CONCRETE ปรับปรุงจากแบบเลขที่ ทล.-2-303/45 แก้ไขครั้งที่ 1 ของกรมทางหลวงชนบท

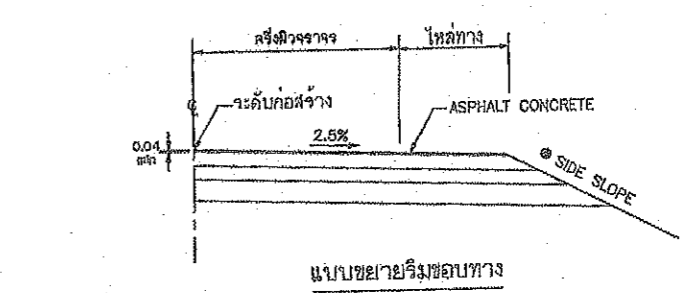
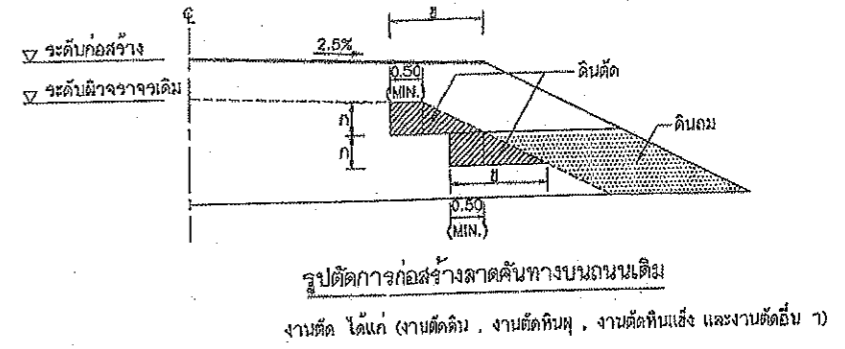

ถนนผิวจราจรแบบ ASPHALT CONCRETE ตารางแนะนำการออกแบบความหนาของชั้น โครงสร้างทาง (ระยะเวลาการออกแบบ 7 ปี)

ดินเดิมหรือดินถมทางเดิม (CBR)	ผิว ASPHALT CONCRETE (เป็นชั้นตม)	ปริมาณจราจร (คันต่อวัน)	วัสดุคัดเลือก (มตจ)	วัสดุรองพื้นทาง (มตจ)	วัสดุพื้นทาง (มตจ)
4%	4	< 500	-	0.20	0.20
	4	501 - 1000	0.20	0.20	0.20
	5	1001 - 1500	0.20	0.20	0.20
6%	4	501 - 1000	0.10	0.20	0.20
	5	1001 - 1500	0.10	0.25	0.25
	5	1501 - 2000	0.10	0.20	0.20
8%	4	501 - 1000	-	0.20	0.20
	5	1001 - 1500	-	0.20	0.20
	5	1501 - 2000	-	0.25	0.25

ตารางแนะนำการออกแบบความหนาของชั้น โครงสร้างทาง (ระยะเวลาการออกแบบ 10 ปี)

ดินเดิมหรือดินถมทางเดิม (CBR)	ผิว ASPHALT CONCRETE (เป็นชั้นตม)	ปริมาณจราจร (คันต่อวัน)	วัสดุคัดเลือก (มตจ)	วัสดุรองพื้นทาง (มตจ)	วัสดุพื้นทาง (มตจ)
4%	5	< 1000	0.20	0.25	0.20
	6	2000 - 3001	0.20	0.25	0.25
	8	2001 - 3000	0.20	0.25	0.25
	10	3001 - 4000	0.20	0.25	0.25
6%	5	< 1000	0.10	0.25	0.20
	6	2000 - 3001	0.10	0.25	0.25
	8	2001 - 3000	0.10	0.25	0.25
8%	5	< 1000	-	0.25	0.20
	6	2000 - 3001	-	0.25	0.25
	8	2001 - 3000	-	0.25	0.25
10	3001 - 4000	-	0.25	0.25	

กรมทางหลวงชนบท

แบบมาตรฐานงานทาง สำหรับบึงค์กรปกครองส่วนท้องถิ่น

ถนนผิวจราจรแอสฟัลต์คอนกรีต (ASPHALT CONCRETE)

แบบเลขที่ ทล.-2-303 แผ่นที่ 23

ประเภทป้ายบังคับ (บ)

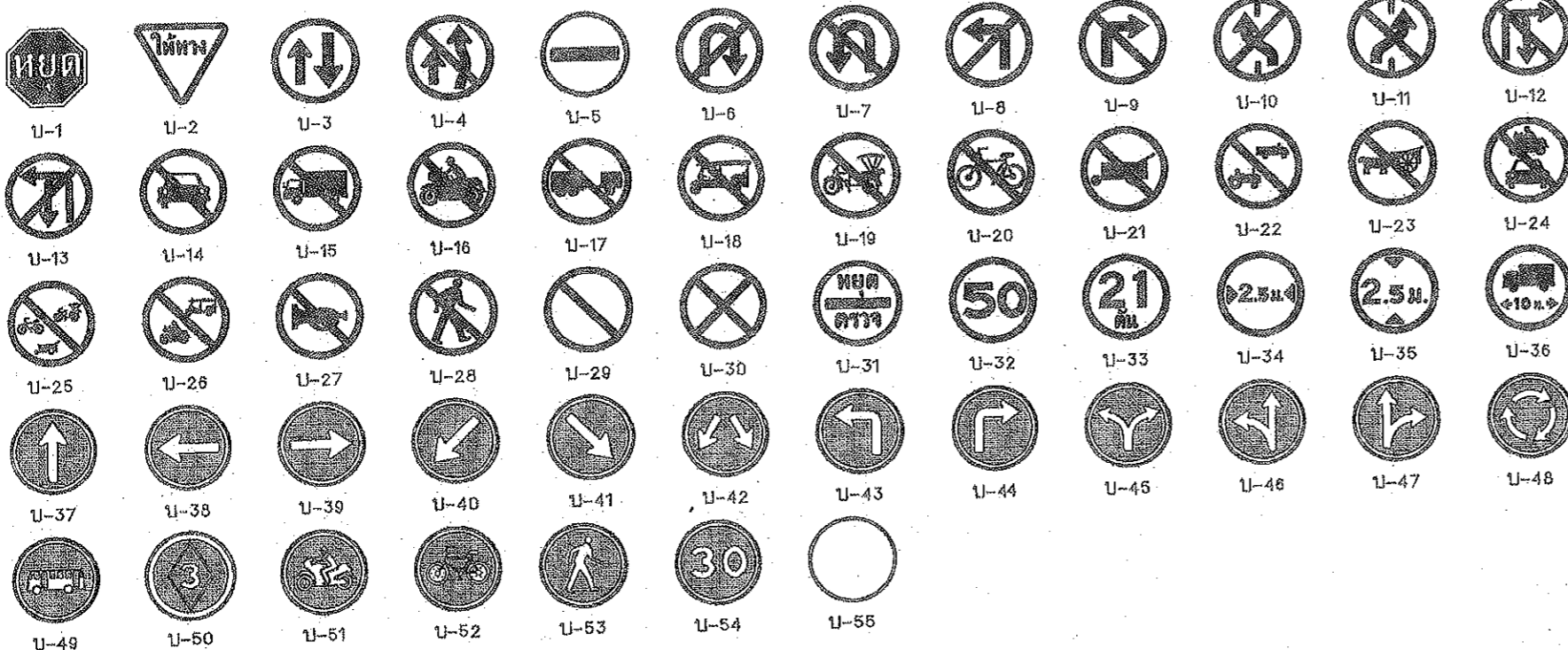

ประเภทป้ายเตือน (ต)

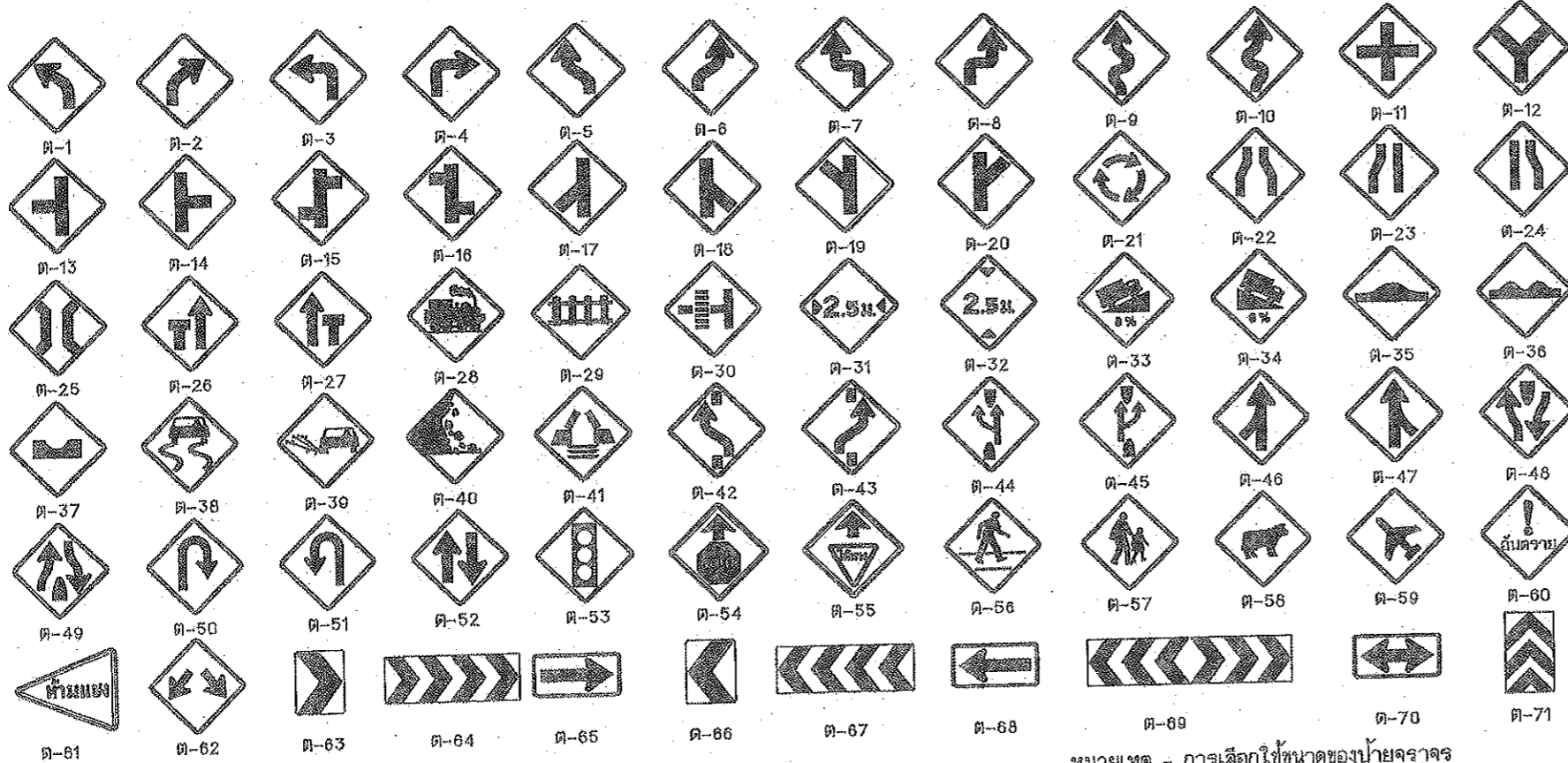

หมายเหตุ - การเลือกใช้ขนาดของป้ายจราจร

Table with 4 columns: ขนาดป้ายจราจร, ประเภททาง, ความเร็วจำกัด (กม./ชม), and specific conditions for sign placement.

ประเภทป้ายบังคับ (บ)

Table with 3 columns: ลำดับที่, ชื่อเครื่องหมาย, and รหัส (P-1 to P-55).

ประเภทป้ายเตือน (ต.)

Table with 3 columns: ลำดับที่, ชื่อเครื่องหมาย, and รหัส (T-1 to T-78).

Official stamp and signature area for the traffic sign manual.



ป้ายหมายเลขทางหลวงท้องถิ่น
น-1
(กรณีที่ตั้งป้ายใน เขตทางของทางหลวงท้องถิ่น)
หน่วยเป็น เซนติเมตร

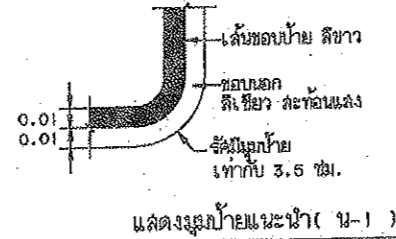

แสดงมุมป้ายแนะนำ (น-1)

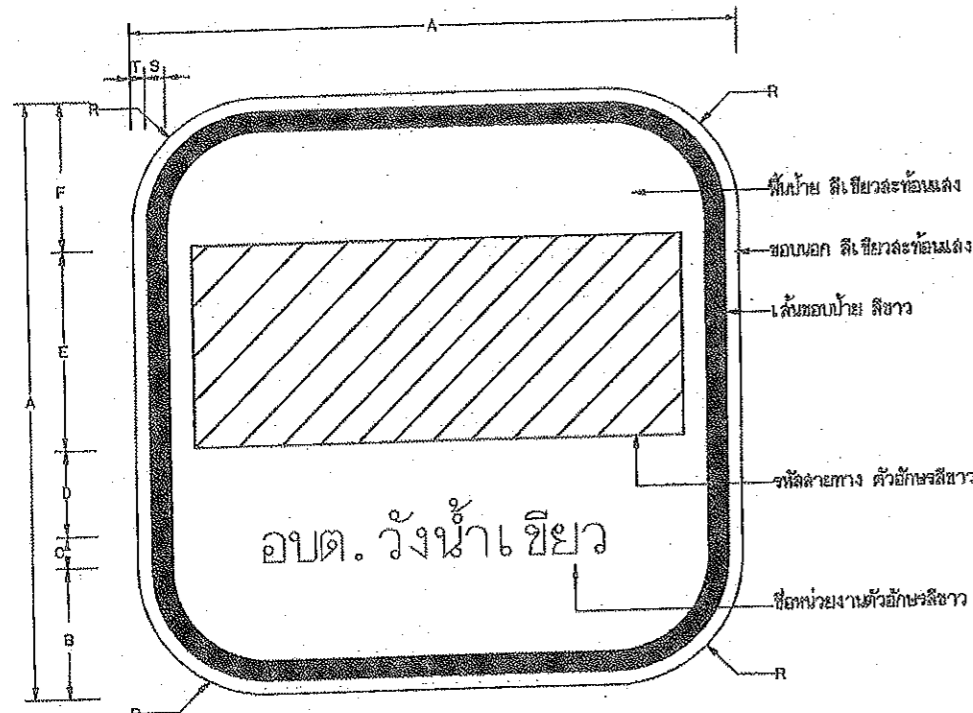

ป้ายหมายเลขทางหลวงท้องถิ่น
น-1/1

(กรณีที่ติดตั้งป้ายใน เขตทางของกรมทางหลวงและทางหลวงชนบท)

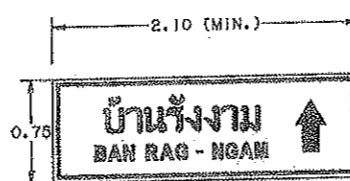

ป้ายบอกจุดหมาย ปลายทาง
น-2

ตัวหนังสือไทยสีดำสูง 20 ซม.
ตัวหนังสืออังกฤษสีดำสูง 10 ซม.
ลูกศรบอกทิศทาง สีดำสูง 40 ซม.
พื้นสีขาว สะท้อนแสง
กรอบสีดำหนา 2 ซม.
ความยาวป้ายใหม่ครั้งละ 5 ซม.

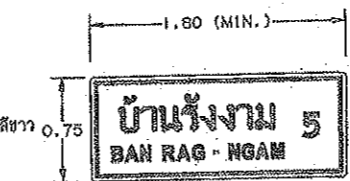

ป้ายบอกระยะทาง
น-3

ตัวหนังสือไทยสีดำสูง 20 ซม.
ตัวหนังสืออังกฤษสีดำสูง 10 ซม.
พื้นสีขาว สะท้อนแสง
กรอบสีดำหนา 2 ซม.
ตัวเลขสีขาว สูง 20 ซม.
ความยาวป้ายใหม่ครั้งละ 5 ซม.

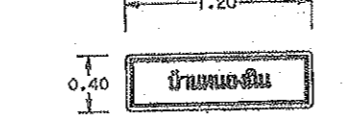

ป้ายหมู่บ้านและป้ายบอกคลอง-ทางน้ำ
น-4

ตัวหนังสือสีดำสูง 10 ซม.
พื้นสีขาว สะท้อนแสง
กรอบสีดำหนา 2 ซม.

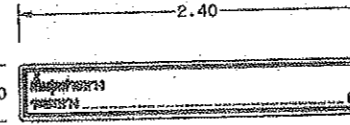

ป้ายสิ้นสุดสายทาง
น-5

ตัวหนังสือสีดำสูง 10 ซม.
พื้นสีขาว สะท้อนแสง
กรอบสีดำหนา 2 ซม.

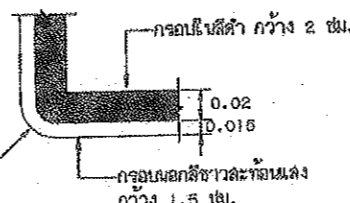

แสดงมุมป้ายแนะนำ (น-2 ถึง น-5)

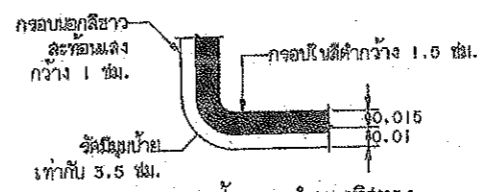

แสดงมุมป้ายแนะนำนอกทิศทาง (น-6 ถึง น-19)

ตารางแสดงขนาดป้าย น-1/1

ขนาด	ชนิดเป็นชนิดเดียว							
	A	B	C	D	E	F	R	T
1	80	10	6	8	27	10	13	2, 1.5
2	75	12	7	10	24	12	16	2.5, 1.75

ตารางแสดงขนาดป้าย น-6 ถึง น-19

ขนาด	ชนิดเป็นชนิดเดียว		หมายเหตุ
	A	B	
1	80	40	สัญลักษณ์ลูกศรบอกทิศทางตาม สมท. หรือ ขท.
2	85	50	สัญลักษณ์ลูกศรบอกทิศทางตาม สมท. หรือ ขท.

รายการประกอบแบบ

1. กางติดตั้งป้ายให้ตรงตามเส้นตั้งแบบเลขที่ ทอ-3-108(1) และ ทอ-3-108(2)
2. ติดตั้งป้าย น-1 ให้ใช้ป้ายสีโครงการสายทางบนถนนของทางหลวงท้องถิ่นที่ กม. ที่ 0+000.00 ถึง 0+015.00 หรือเพิ่มเติมในกรณีที่ขาดของตลอดและอุปท.
3. ติดตั้งป้าย น-2 ที่ กม. ที่ 0+025.00 ถึง 0+035.00 (ตามความเหมาะสม)
4. หมักสีเพื่อให้ใช้หมักสีกับสีโป๊วแดง ที่ปีอายุการจับประกบกันที่บนพื้นแผ่นสะท้อนแสง
5. ป้ายแนะนำ พื้นป้ายสีเขียวสะท้อนแสง ติดตั้งด้วยแผ่นสะท้อนแสงระดับ 1 ให้เป็นไปตาม มอก. 606
6. ป้ายหมายเลขทางหลวงท้องถิ่น(น-1/1) ที่ติดตั้งบนถนนของกรมทางหลวง หรือกรมทางหลวงชนบทผู้ควบคุมงานต้องติดต่อประสานงานและขออนุญาตก่อนติดตั้งให้สอดคล้องกับมาตรฐานของหน่วยงานนั้นๆ
7. ป้ายจราจรแนะนำ ปรับปรุงจากแบบเลขที่ทอ.-3-107/46(แก้ไขครั้งที่5) ของกรมทางหลวงชนบท
8. กรณีที่ติดตั้งป้ายในป้ายโครงการ(น-1) มีความยาวป้ายทางไม่เกิน 1 เมตรจัดให้ใช้ตัวอักษรที่มีขนาดความสูงมากกว่า 7.5 ซม. ได้แต่ไม่เกิน 10 ซม.
9. การระบุชื่อเจ้าของหน่วยงานในป้ายโครงการ(น-1) หากเจ้าของหน่วยงานเป็น เอกชน, ซึ่งได้บอกที่ที่ตั้งแล้วก็ไม่จำเป็นต้องระบุจังหวัด
10. ขนาดของรหัสสายทางให้เป็นไปตามคู่มือการลงทะเบียนเป็นทางหลวงท้องถิ่น

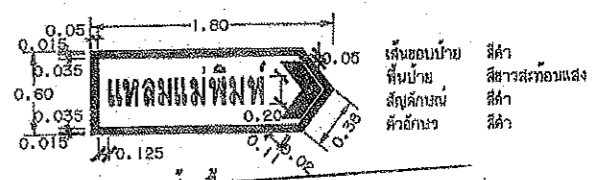

ป้ายชี้ทาง
คณะกรรมการผู้ดูแลแบบรูปราชการตามข้อ 5
ตามคำสั่ง อบจ.ส.บ. ที่ 5109/ 2560
ลงวันที่ 20 พฤศจิกายน 2560
แบบแปลน
ประธานกรรมการ
กรรมการ
กรรมการ
กรรมการ

แบบมาตรฐานงานทาง
สำหรับองค์การปกครองส่วนท้องถิ่น

ป้ายจราจรป้ายแนะนำ

แบบเลขที่ ทอ-3-107

แผ่นที่ 46

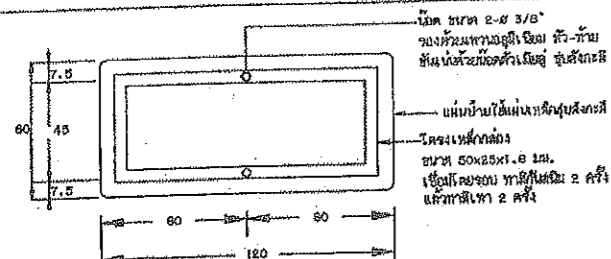

แสดงการยึดโครงป้ายโครงการ น-1

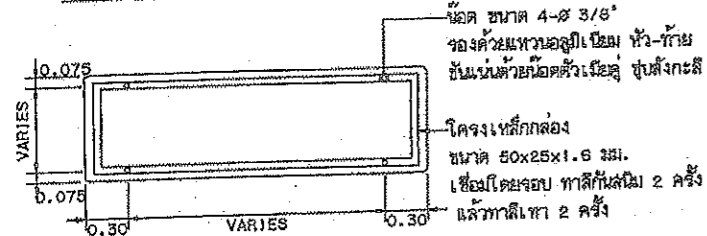

รายละเอียดด้านหลังป้าย น-2 และ น-3

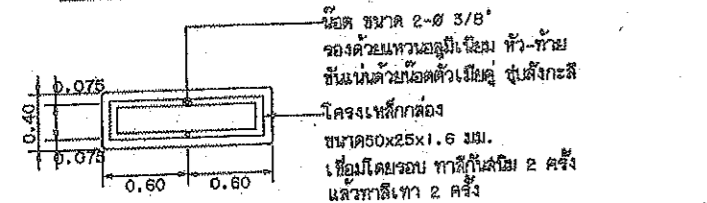

รายละเอียดด้านหลังป้าย น-4

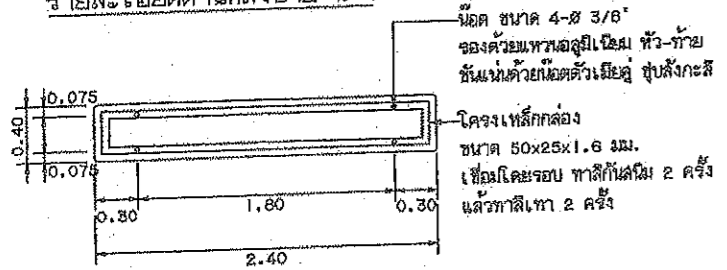

รายละเอียดด้านหลังป้าย น-5

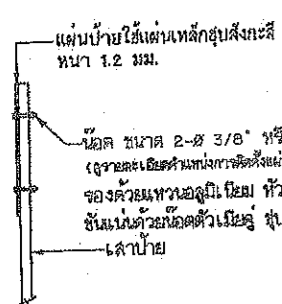

แสดงการติดตั้งป้ายบังคับ, ป้ายเตือน

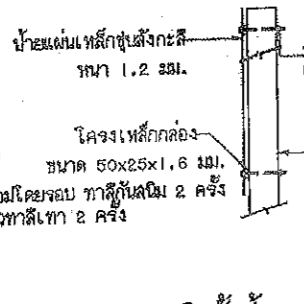

แสดงการติดตั้งป้ายแนะนำ

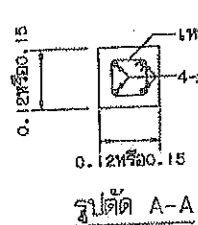

รูปตัด A-A

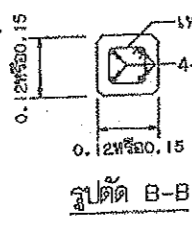

รูปตัด B-B

รูปตัดเสาป้าย

หมายเหตุ

1. เสาขนาด 0.12x0.12 ม. ใช้สำหรับเสาเดี่ยวและเสาคู่ที่มีขนาดพื้นที่ของป้ายไม่เกิน 2 ตร.ม. และ 4 ตร.ม. ตามลำดับหากมีพื้นที่มากกว่าที่ระบุให้ใช้เสาขนาด 0.15x0.15 ม.
2. คอนกรีตเสาป้าย ใช้ประเภท ค.2
3. แผนการติดตั้งป้ายจราจร (แบบป้ายเดี่ยว) ปรับปรุงจากแบบเลขที่ ผ.ส.-3-108(1)/46 ของกรมทางหลวงชนบท

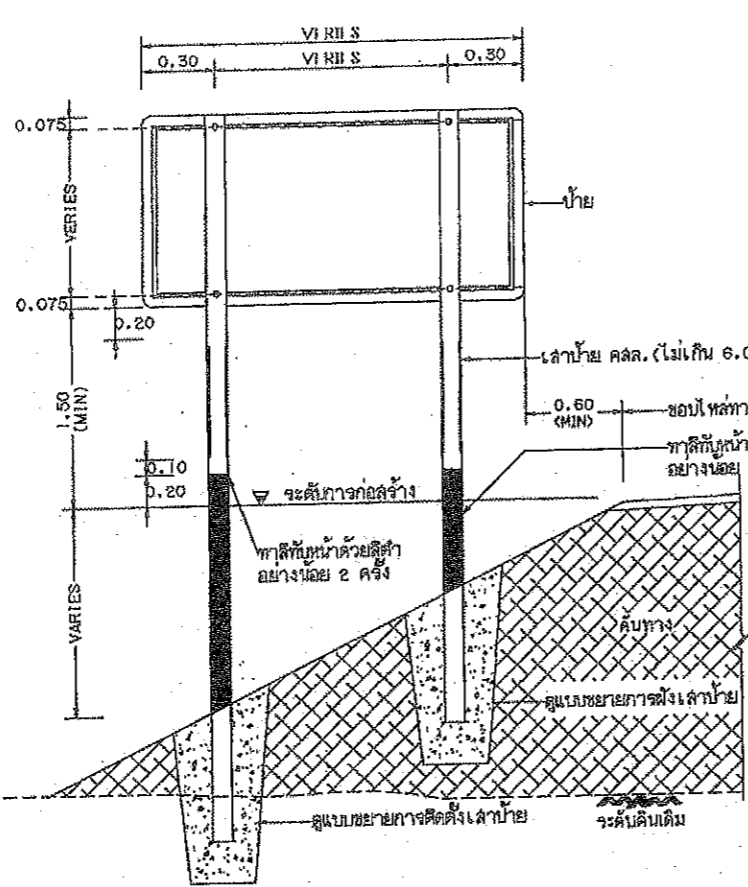

แสดงการปักเสาป้ายแนะนำ น-2 น-3 และ น-5

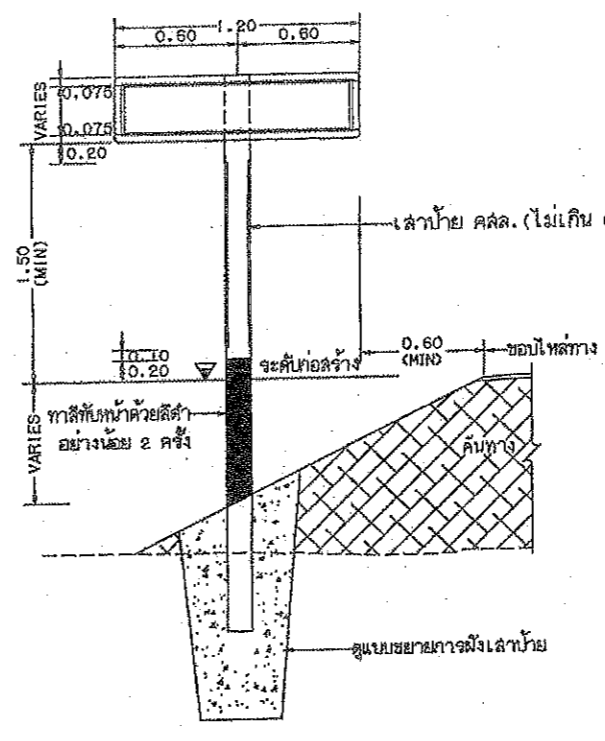

แสดงการปักเสาป้ายแนะนำ น-1 และ น-4

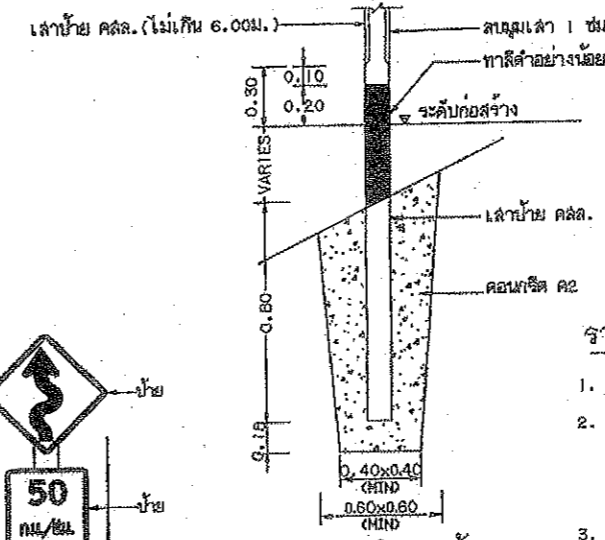

แสดงการฝังเสาป้าย

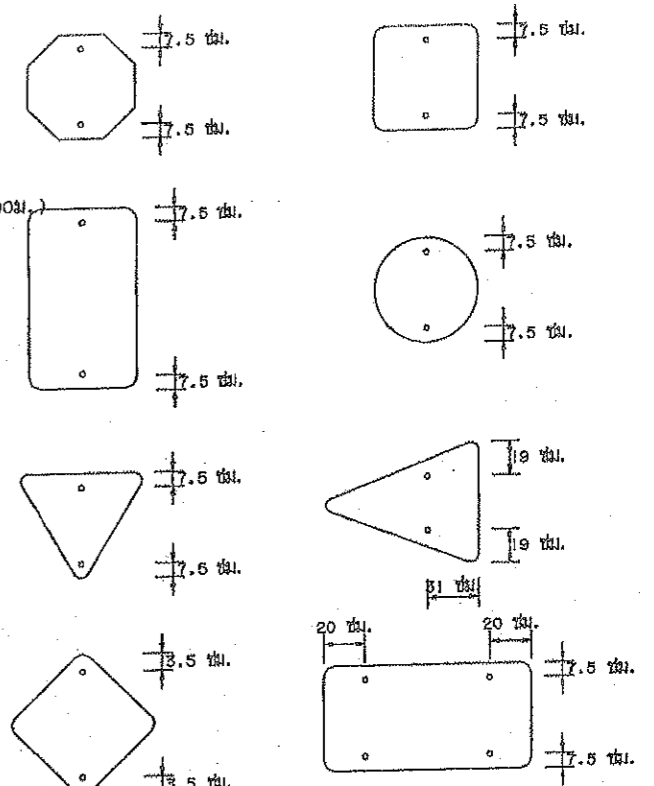

แสดงตำแหน่งการติดตั้งแผ่นป้ายบังคับ ป้ายเตือน

รายการประกอบแบบ

1. มิติต่างๆ มีหน่วยเป็นเมตร นอกจากจะระบุไว้เป็นอย่างอื่น
2. ป้ายบังคับ ป้ายเตือนและป้ายแนะนำให้ทำด้วยแผ่นเหล็กชุบสังกะสี ทนทานไม่น้อยกว่า 1.2 มม. มีคุณสมบัติตาม มอก. ๕๐ ด้านหน้าป้ายให้ตีคานกั้นสะท้อนแสงชนิดที่ 1 สัมประสิทธิ์การสะท้อนแสงระดับ 1 ตาม มอก. ๕๐๕ ด้านหลังป้ายทาสีรองพื้นด้วยสีทึบแล้วทาสีเหลืองเขียวที่ ๒ ชั้น
3. ตัวอักษรและตัวเลขที่ใช้เขียนข้อความลงในแผ่นป้ายให้ใช้ตามแบบมาตรฐานตัวอักษรและตัวเลขแบบเลขที่ ทค.-3-113
4. เลาคอนกรีตให้ทำผิวขาวและสีเทา อย่างน้อย 2 ครั้ง สีที่ใช้ตาม มอก. 327
5. ขนาดของป้ายบังคับ ป้ายเตือนและป้ายแนะนำ อาจกำหนดให้มีขนาดใหญ่ขึ้นได้ตามที่ติดตั้งบนสายทางที่ออกแบบความเร็วไว้สูง

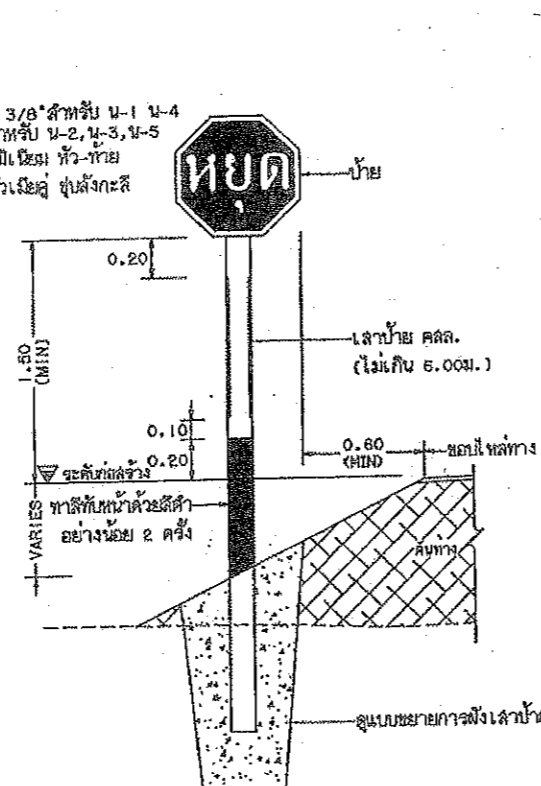

แสดงการปักเสาป้ายบังคับและป้ายเตือน

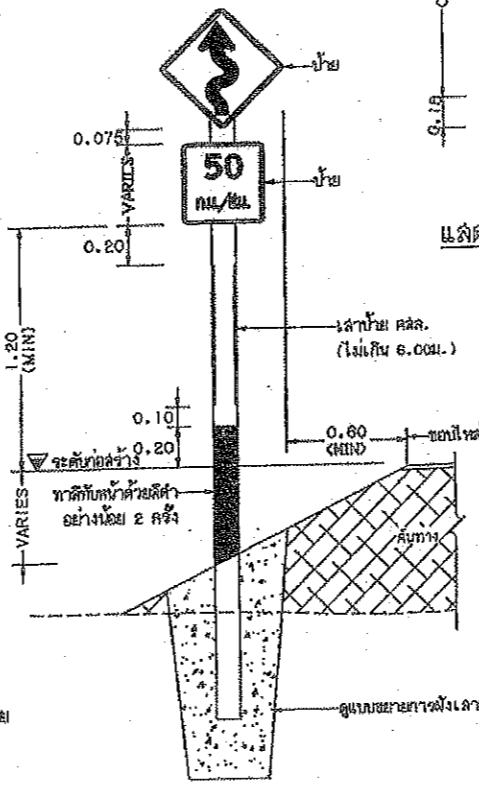

แสดงการปักเสาป้ายบังคับและป้ายเตือน

แบบร่างรายการงานก่อสร้าง
 วันที่ ๑๐ สิงหาคม ๒๕๖๓
 ลงวันที่ ๑๐ สิงหาคม ๒๕๖๓
 แบบร่างที่ ๑๐/๒๕๖๓

ประธานกรรมการ
 กรรมการ
 กรรมการ
 กรรมการ

กรมทางหลวงชนบท

แบบมาตรฐานงานทาง
 สำหรับองค์การปกครองส่วนท้องถิ่น

การติดตั้งป้ายจราจร (แบบป้ายเดี่ยว)

แบบเลขที่ ทค-3-108

แผ่นที่ 47

ก ข ข ค ค ม ง จ ฉ ช ช ฌ ญ
 ฐ ฑ ฒ ณ ด ต ถ ท ธ น บ ป พ
 ฎ ฏ ฟ พ ฟ ภ ม ย ร ล ว ศ ส
 ษ ห ฬ อ ฮ ๎ ๏ ๑ ๒ ๓ ๔ ๕
 ๖ ๗ ๘ ๙ ๐ ; ๑ ๒ ๓ ๔ ๕ ๖ ๗ ๘ ๙ ๐
 A B C D E F G H I J K L M
 N O P Q R S T U V W X Y Z
 1 2 3 4 5 6 7 8 9 0

มาตรฐานตัวอักษรและ ตัวเลข

RATCHABURI

แสดงการจัดระยะตัวอักษรและตัวเลข ขนาดความสูง 10 เซนติเมตร

รายการประกอบแบบ

- มาตรฐานตัวอักษร และตัวเลขขนาด 10 ซม. นี้ถือเป็นแบบมาตรฐานที่จะขยายหรือย่อส่วนให้เป็นขนาดอื่น ๆ เพื่อใช้งานในป้ายจราจรทุกประเภทต่อไป
 - การจัดระยะห่างระหว่างตัวอักษร (ช่องไฟ) และตัวเลขให้ใช้ตามกำหนดในตัวอย่างหรือให้เหมาะสมตามขนาดของรูปร่างตัวอักษรเว้นแต่ในกรณีที่มีพื้นที่บรรจุข้อความจำกัดอนุโลมให้ลดระยะห่างลงตามสัดส่วนที่เหมาะสม
 - การจัดระยะห่าง ให้วัดจากด้านนอกของเส้นที่เป็นแนวตั้งไม่รวมหัวที่มีลักษณะกลม แต่ถ้าเป็นค้ำกึ่งไม่มีเส้นเป็นแนวตั้งก็ให้วัดจากด้านนอกสุด
 - มิติต่าง ๆ เป็นเซนติเมตร
- หมายเหตุ
แบบตัวอักษรและตัวเลขปรับปรุงจากแบบเลขที่-3-113/45 ของกรมทางหลวงชนบท

ราชบุรี

1025

แสดงการจัดระยะตัวอักษรไทย และ ตัวเลข ขนาดความสูง 10 เซนติเมตร

คณะกรรมการจัดทำแบบรายการงานก่อสร้าง
ตามคำสั่ง อบจ.สบ. ที่ ๓๑๘๖ ๒๕๖๖
ลงวันที่ ๒๐ พฤศจิกายน ๒๕๖๖
แบบแปลนเลขที่ ๓๖๖/๖๓

ประธานกรรมการ
กรรมการ
กรรมการ
กรรมการ
กรรมการ

 ราชบุรี ๑๖๖๖	แบบมาตรฐานงานทาง	
	สำหรับองค์การปกครองส่วนท้องถิ่น	
ตัวอักษรและตัวเลข		
แบบเลขที่ ทด-3-113	แผ่นที่ 55	



บ้านรังงาม BAN RANG-NGAM ↑ บ้าย น-2
 บ้านรังนก BAN RANG NOK ← บ้าย น-2
 บ้านรังนกใต้ BAN RANG-NOK TAY → บ้าย น-2

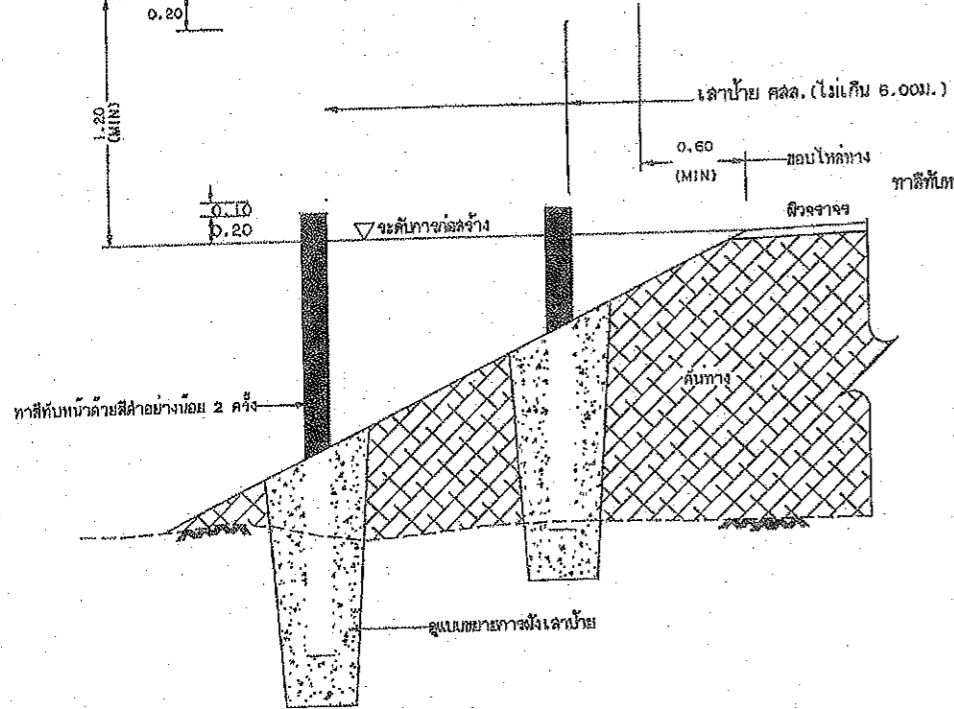

แสดงการติดตั้งเลาป้าย น-2 (ชุด) และ น-3 (ชุด)

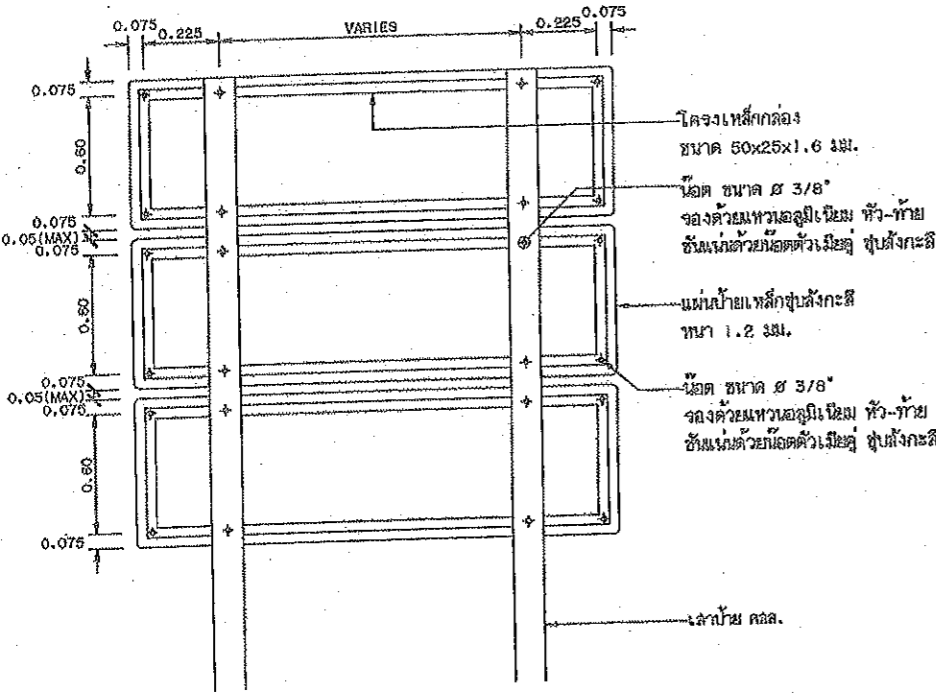

แสดงการยึดโครงเลาป้าย น-2 (ชุด) และ น-3 (ชุด)

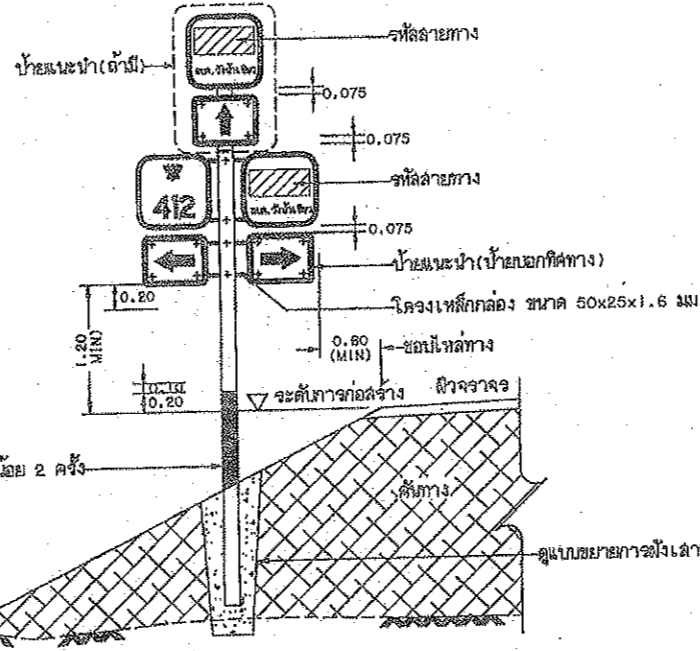

แสดงการติดตั้งเลาป้ายชุดระบุทิศทาง

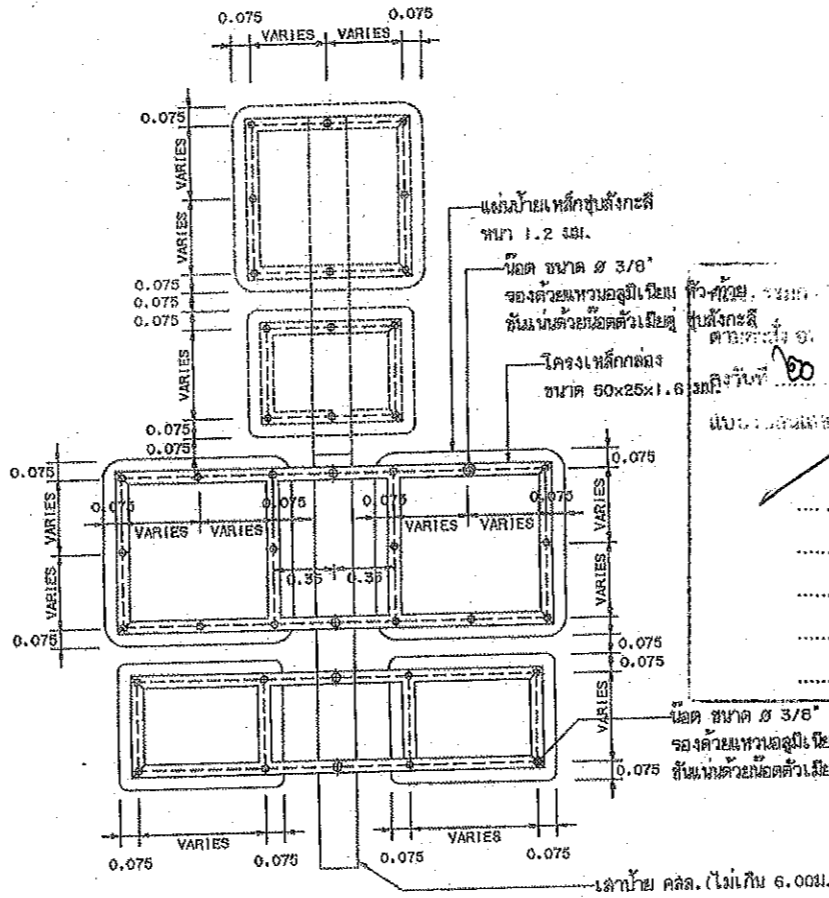

แสดงการยึดโครงป้ายชุดระบุทิศทาง

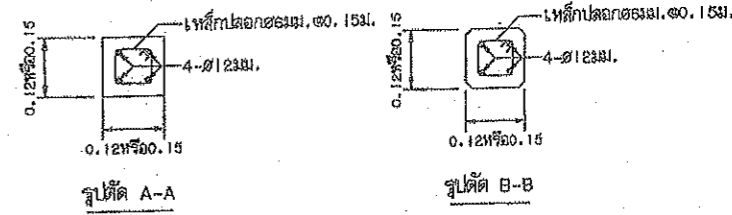

รูปตัดเลาป้าย (ดูหมายเหตุ ข้อ 4)

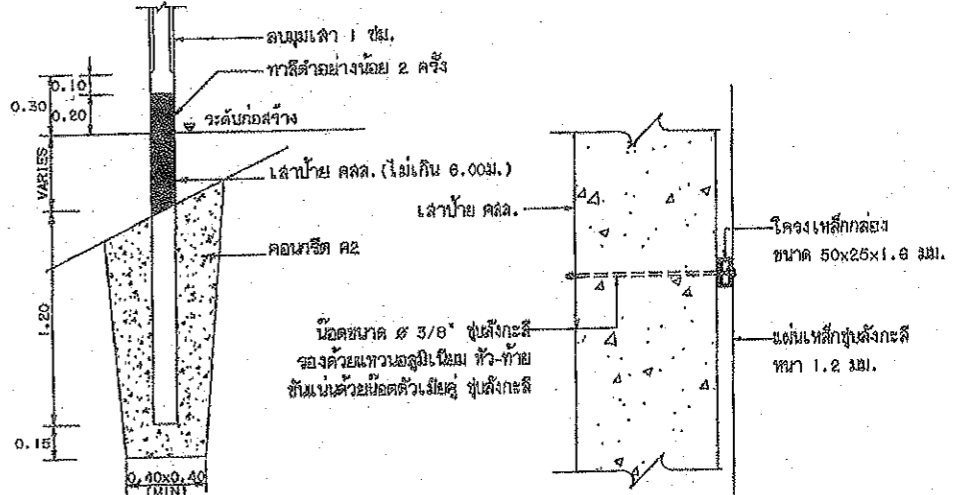

แสดงการฝังเลาป้าย

รูปด้านข้างแสดงการยึดโครงป้ายกับเลา

รายการประกอบแบบ

1. วัสดุที่ทางหลวงท้องถิ่นที่ขอทำถนนของหน่วยงานอื่น ให้ขอผูกพันหน่วยงานที่เกี่ยวข้องก่อนติดตั้ง
2. วัสดุที่ทางหลวงท้องถิ่นที่ขอทำถนนของหน่วยงานอื่น ให้ขอผูกพันหน่วยงานที่เกี่ยวข้องก่อนติดตั้ง
3. วัสดุที่ทางหลวงท้องถิ่นที่ขอทำถนนของหน่วยงานอื่น ให้ขอผูกพันหน่วยงานที่เกี่ยวข้องก่อนติดตั้ง
4. วัสดุที่ทางหลวงท้องถิ่นที่ขอทำถนนของหน่วยงานอื่น ให้ขอผูกพันหน่วยงานที่เกี่ยวข้องก่อนติดตั้ง
5. วัสดุที่ทางหลวงท้องถิ่นที่ขอทำถนนของหน่วยงานอื่น ให้ขอผูกพันหน่วยงานที่เกี่ยวข้องก่อนติดตั้ง
6. วัสดุที่ทางหลวงท้องถิ่นที่ขอทำถนนของหน่วยงานอื่น ให้ขอผูกพันหน่วยงานที่เกี่ยวข้องก่อนติดตั้ง
7. วัสดุที่ทางหลวงท้องถิ่นที่ขอทำถนนของหน่วยงานอื่น ให้ขอผูกพันหน่วยงานที่เกี่ยวข้องก่อนติดตั้ง
8. วัสดุที่ทางหลวงท้องถิ่นที่ขอทำถนนของหน่วยงานอื่น ให้ขอผูกพันหน่วยงานที่เกี่ยวข้องก่อนติดตั้ง

	แผนมาตรฐานงานทาง สำหรับบังคับกรมการขนส่งทางบก การติดตั้งป้ายจราจร (แบบป้ายชุด)
	แบบเลขที่ ทอ-3-109.

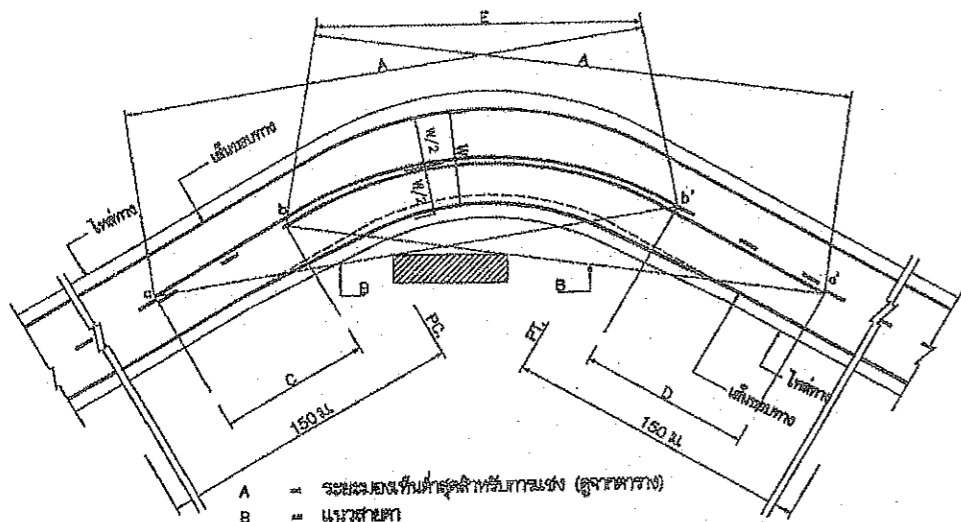

- A = ระยะของพื้นที่ลาดสำหรับกั้นทาง (ดูจากตาราง)
- B = แนวสายน้ำ
- C = ปริมาตรทั้งหมดของ a ถึง b
- D = ปริมาตรทั้งหมดของ a' ถึง b'
- a, a' = จุดเริ่มต้นของบริเวณกั้นทาง
- b, b' = จุดปลายบริเวณกั้นทาง
- E = เส้นที่ยาวจะเชื่อมกันได้

การขึ้นจากราคาบริเวณโค้งราบ

ตาราง : ระยะของพื้นที่ลาดสำหรับกั้นทาง

ความกว้างคัน (ม./ขม)	ระยะของพื้นที่ลาดสำหรับกั้นทาง (ม.)
50	150
60	160
70	210
80	240
90	276
100	315

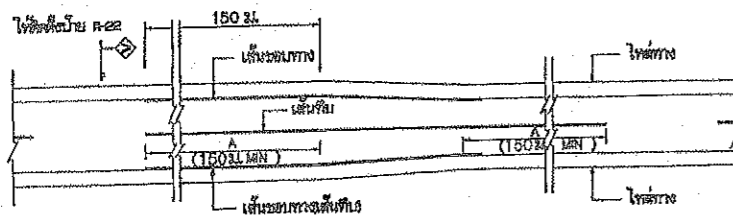

การขึ้นจากราคา กรณีความกว้างของบ่อจราจรลดลง

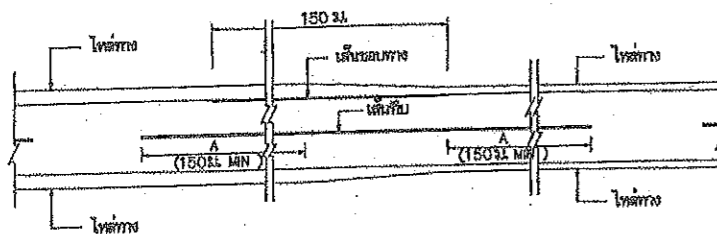

การขึ้นจากราคา กรณีความกว้างของไหล่ทางลดลง

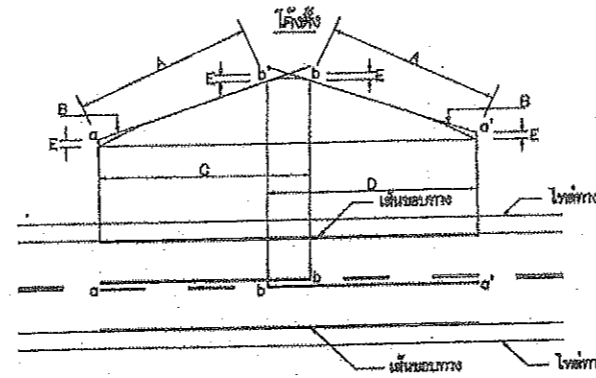

- A = ระยะของพื้นที่ลาดสำหรับกั้นทาง (ดูจากตาราง)
- B = แนวสายน้ำ
- C = ปริมาตรทั้งหมดของ a ถึง b
- D = ปริมาตรทั้งหมดของ a' ถึง b'
- E = 1.5 ม.
- a, a' = จุดเริ่มต้นของบริเวณกั้นทาง
- b, b' = จุดปลายบริเวณกั้นทาง

การขึ้นจากราคาบริเวณโค้งตั้ง

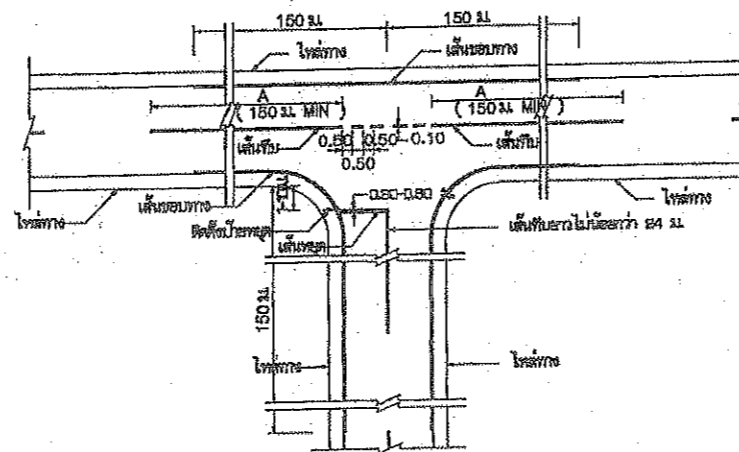

การขึ้นจากราคาทางแยก

ขนาดและระยะของเครื่องหมายจราจรบนผิวทาง

ก) เส้นแบ่งทิศทางจราจร

1. เส้นประ

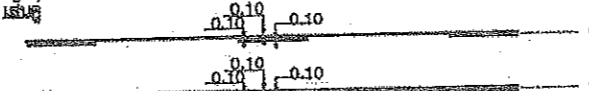
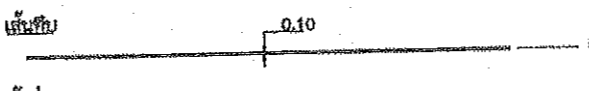
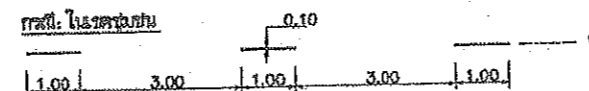
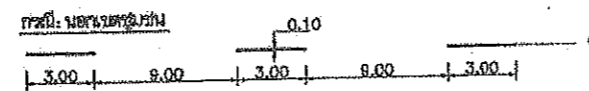

ข) เส้นขอบทาง

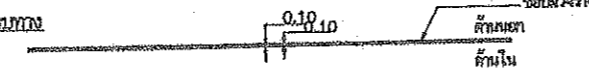

กรณีความกว้างสะพานมากกว่าความกว้างผิวจราจรบน

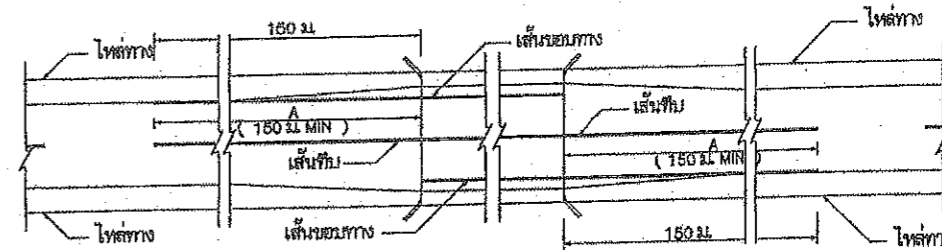

กรณีความกว้างสะพานน้อยกว่าความกว้างผิวจราจรบน

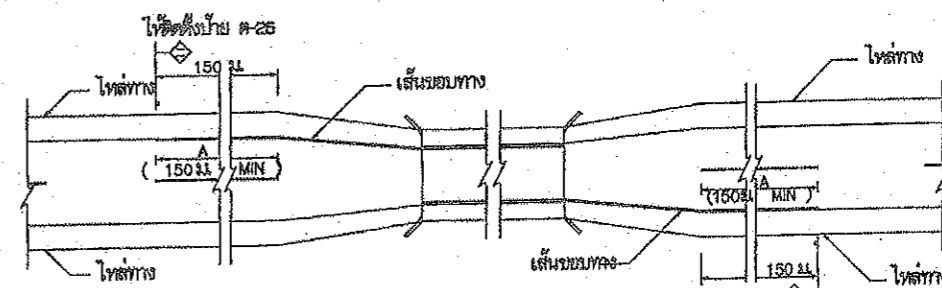

การขึ้นจากราคาบริเวณสะพาน

รายการประกอบแบบ

1. มีช่องทาง มีหน่วยเป็นเมตรยกเว้นกรณีเป็นอย่างอื่น
2. เส้นแบ่งทิศทางจราจร ให้เส้นสีเหลือง ขนาดกว้าง 10 ซม. ที่เส้นที่ตัดกลางผิวจราจรตลอดแนว
 - 2.1 เส้นประเป็นเส้นสีเหลืองแบ่งทิศทางของการจราจรในสายทาง 2 ช่องจราจรในบริเวณที่ย่อมให้เชื่อมขั้วกันได้สองทิศทาง ขนาด ความยาว และลักษณะของเส้นประกำหนดไว้ดังนี้
 - ทางหลวงพิเศษระหว่างเมือง เส้นยาว 8 ม. เว้นช่อง 8 ม.
 - ทางหลวงในเขตชุมชน เส้นยาว 1 ม. เว้นช่อง 8 ม.
 - 2.2 เส้นทึบเดี่ยว เป็นเส้นสีเหลือง ให้เป็นเส้นแบ่งทิศทางจราจรในบริเวณที่ห้ามรถในสายทาง 2 ช่องจราจรหรือบริเวณก่อนถึงทางแยก โดยบริเวณก่อนถึงทางแยก ห้ามรถเป็นร่องจราจรขนาดเส้นทึบต้องไม่น้อยกว่า 24 ม.
 - 2.3 เส้นประคู่กับเส้นทึบ เป็นเส้นสีเหลือง ตูมกันกันไม่ โดยเส้นที่ตรงกันห้ามรถในสายทางของเส้นประ ให้ใช้เส้นทึบคู่กับเส้นประเป็นเส้นทิศทางจราจรในบริเวณที่ห้ามรถกับจากทิศทางหนึ่งช่อง แต่ยอมให้รถที่มาจากทิศทางตรงข้ามช่องได้ คันที่ห้ามรถให้ใช้เส้นทึบ ส่วนที่ย่อมให้ยอมให้เส้นประ
 - 2.4 การขึ้นกั้นทาง บริเวณทางโค้งราบและทางโค้งนูนซึ่งใช้อยู่ในจุดเปลี่ยนของมุมงานก่อสร้าง
 - 2.5 กรณีใช้จราจรกว้าง 5 ม. หรือน้อยกว่าใช้ไหล่ทาง ไม่ต้องขึ้นแบบทิศทางจราจร ให้ใช้เฉพาะบริเวณที่เป็นรูปทรงแอูคล้าย ปริมาตรทั้งหมด จะยะ 30 เมตรก่อนถึงบริเวณดังกล่าว และภายในโค้งตั้งให้ยาว 300 เมตร จะยะ 30 เมตรก่อนถึงท้ายของถนนบริเวณที่มีอยู่ให้หยุดยั้ง
3. เส้นขอบทาง ให้ใช้เส้นสีส้ม กว้าง 10 ซม. ทั้ง 2 ข้าง ตลอดแนว
4. สีทาถนนผิวจราจรที่ผิวเรียบทั้งหมด (แอสฟัลต์, แอสฟัลต์คอนกรีต, คอนกรีตเสริมเหล็ก) ให้ใช้สีเทาในเขตสีเทา สท. มสท. 542 ทนไม่น้อยกว่า 3 มม.

หมายเหตุ

คณะกรรมการจัดทำแบบรายการงานก่อสร้าง
 หน่วยงานราชการบนผิวทาง (ตีพิมพ์ใช้) กรมทางหลวงชนบท โทร. 3-109/45 (แก้ไขครั้งที่ 1.) ของกรมทางหลวงชนบท
 ตามคำสั่ง อ.บ.ส.บ. ที่ 109/45
 ลงวันที่ 30 พฤศจิกายน 2561
 แบบแปลนเลขที่.....
 นาย..... ประธานกรรมการ
 นาย..... กรรมการ
 นาย..... กรรมการ
 นาย..... กรรมการ

กรมทางหลวงชนบท	แบบมาตรฐานงานทาง	
	สำหรับบังคับการปกครองส่วนท้องถิ่น	
เครื่องหมายจราจรบนผิวทาง (ตีเส้นจราจร)		
แบบเลขที่ ทอ-3-110 (1)	แผ่นที่ 49	

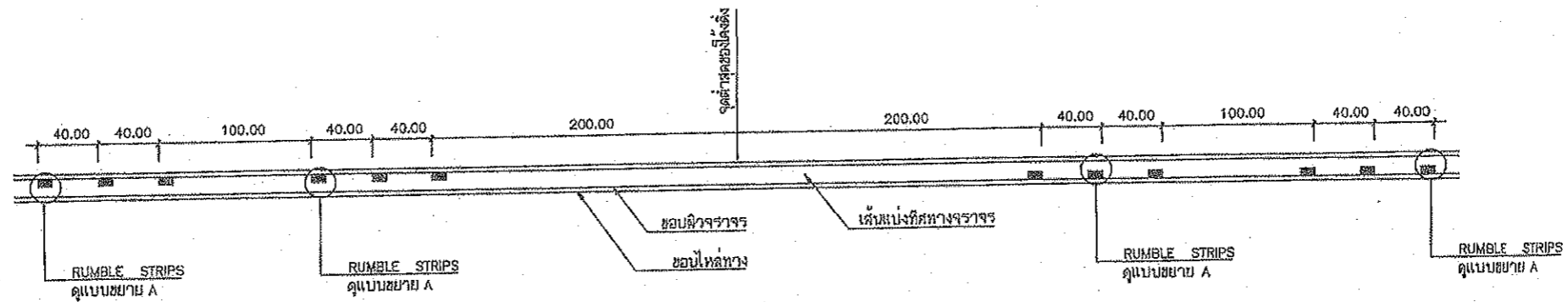

แบบ RUMBLE STRIPS บนทางลาดชัน

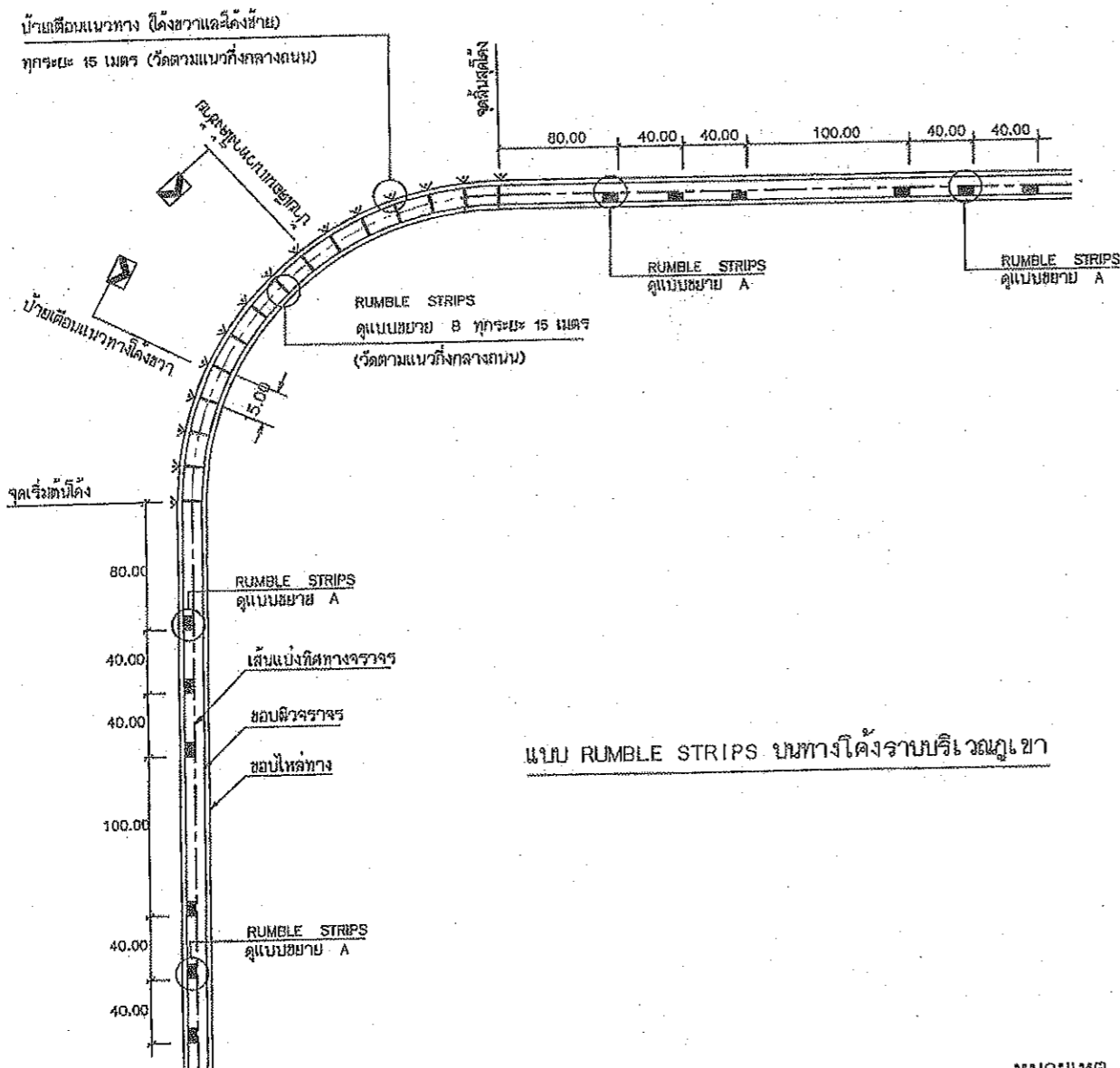

แบบ RUMBLE STRIPS บนทางโค้งราบบริเวณภูเขา

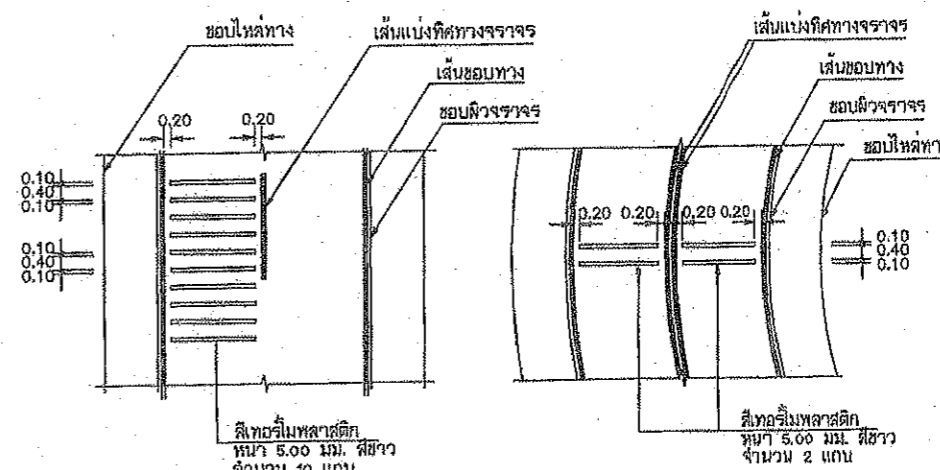

แบบขยาย A RUMBLE STRIPS

แบบขยาย B RUMBLE STRIPS

คำสั่งกรมทางหลวงกำหนดแบบรายการงานก่อสร้าง
 ตามแบบขยายที่ ๑๓๐๑, ๑๓๐๒
 ลงวันที่ ๒๐ พฤศจิกายน ๒๕๖๓
 แบบขยายที่ ๑๓๐๑/๑๓๐๒
 ประธานกรรมการ
 กรรมการ
 กรรมการ
 กรรมการ
 กรรมการ

รายการประกอบแบบ

1. มิติต่างๆ มีหน่วยเป็น เมตร นอกจากจะระบุไว้เป็นอย่างอื่น
- 2.วัสดุที่ใช้ทำ RUMBLE STRIPS เป็นที่โพลีเอทิลีนพลาสติก สีขาว ตาม มอก. 542
3. ทางสายใดจะทำ RUMBLE STRIPS และ/หรือติดตั้งป้ายเตือนแนวทาง ผู้ออกแบบจะเป็นผู้กำหนดไว้ในแบบก่อสร้าง

หมายเหตุ

แบบ RUMBLE STRIPS ปรับปรุงจากแบบเลขที่ 3-114/45 ของกรมทางหลวงชนบท

 กรมทางหลวงชนบท	มาตรฐานงานทาง สำหรับองค์กรปกครองส่วนท้องถิ่น
	RUMBLE STRIPS
แบบเลขที่ ทล-3-114	แผ่นที่ 56

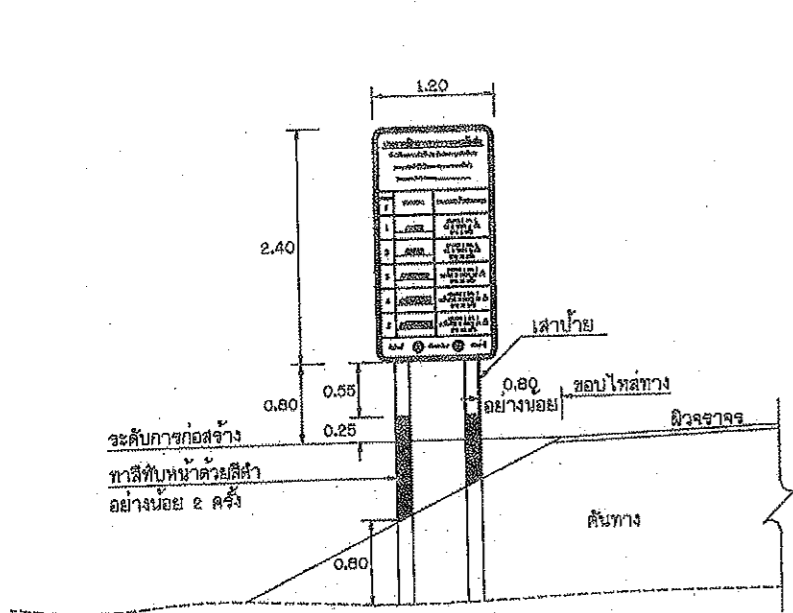

แสดงการติดตั้งป้าย (ด้านหน้า)

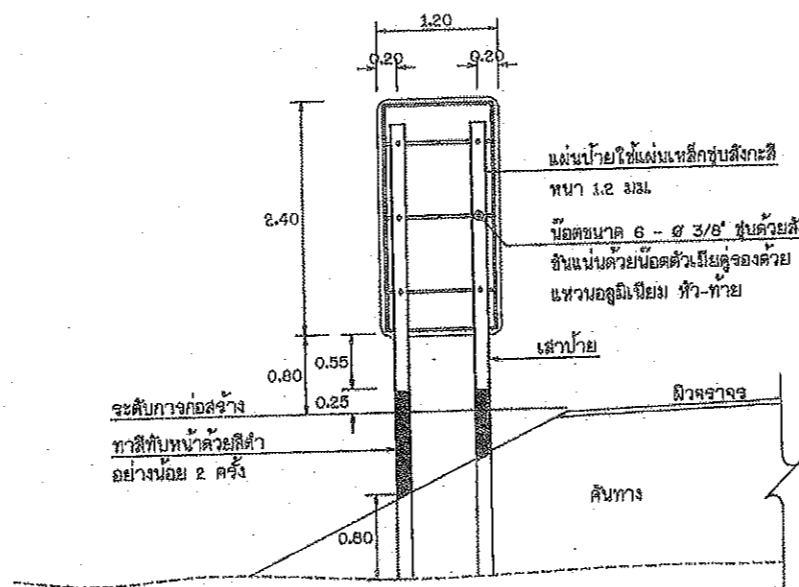

แสดงการติดตั้งป้าย (ด้านหลัง)

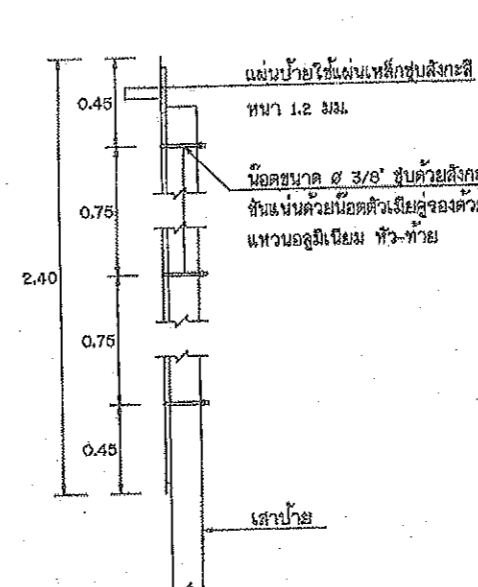

แสดงการติดตั้งป้ายกับเสาป้าย

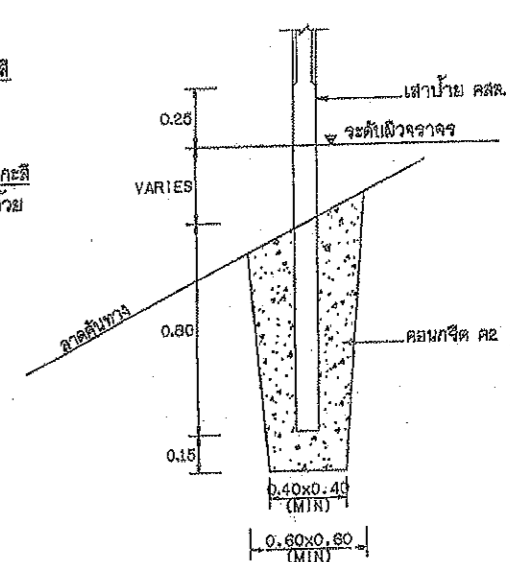

แสดงการติดตั้งเสาป้าย

..... กรรมการ
 กรรมการ
 กรรมการ
 กรรมการ

รายการประกอบแบบ

1. มิติต่างๆ มีหน่วยเป็นเมตร นอกจากจะระบุไว้เป็นอย่างอื่น
2. ป้ายกำหนดน้ำหนักบรรทุก ให้ทำด้วยแผ่นเหล็กชุบสังกะสี หนาไม่น้อยกว่า 1.2 มม. มีคุณสมบัติตาม มอก. 50 ด้านหน้าป้ายให้ติดด้วยแผ่นสะท้อนแสงชนิดที่ 1 สัมประสิทธิ์การสะท้อนแสงระดับ 1 ตาม มอก. 608 ด้านหลังแผ่นป้ายให้ฉาบด้วยสีเงินมอดERN แล้วทาสีเทาซีดแห้งเร็วที่สีที่ 1 ขึ้น
3. ด้านหน้าป้ายทาสีขาว ให้ใช้แผ่นวัสดุสะท้อนแสง ตาม มอก. 608 ตัวอักษรและสัญลักษณ์สีดำไม่สะท้อนแสง
4. ตัวอักษรและตัวเลขที่ใช้ เขียนข้อความในแผ่นป้ายให้ ใช้ลักษณะตัวอักษรตามแบบมาตรฐาน เครื่องหมายจราจรแสดงตัวอักษรและตัวเลข
5. เสาคอนกรีตให้ทำสีขาวและสีดำอย่างน้อย 2 ครั้ง สีที่ใช้ ตาม มอก. 327
6. น้ำหนักจรรวมน้ำหนักบรรทุกที่ลดลงในป้ายกำหนดน้ำหนัก ให้ใช้ตามประกาศผู้อำนวยการทางหลวงท้องถิ่น เรื่อง ห้ามใช้ยานพาหนะที่มีน้ำหนัก น้ำหนักบรรทุกหรือน้ำหนักลงเหลือเกินกว่าที่ได้กำหนดในแบบหลวงหลวงท้องถิ่นในเขตความรับผิดชอบของ อบป. เจ้าพื้นที่นั้น

หมายเหตุ
 แบบป้ายกำหนดน้ำหนักบรรทุก ปรับปรุงจากแบบเลขที่ทล-3-121/46 (แก้ไขครั้งที่ 1) ของกรมทางหลวงชนบท

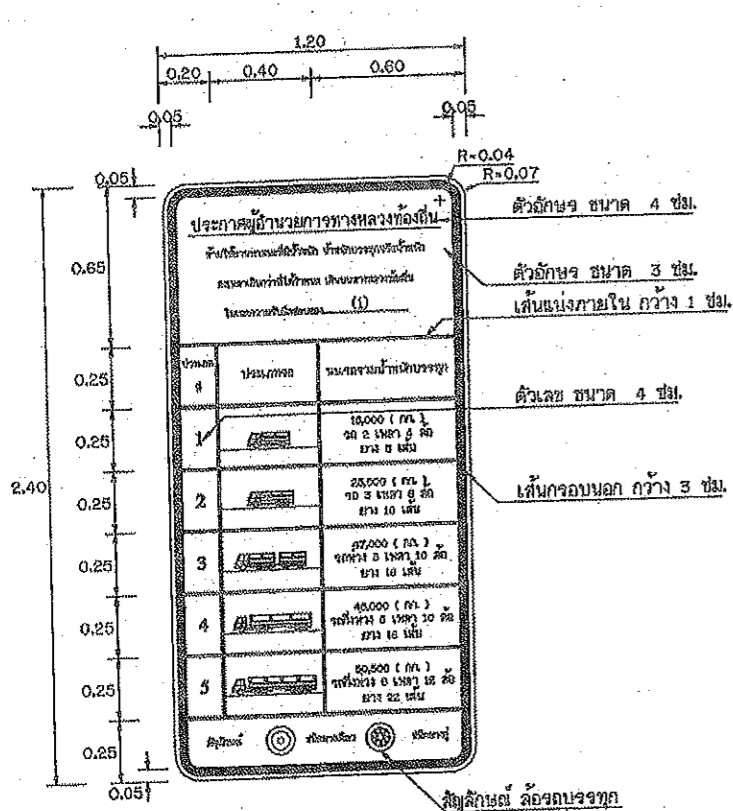

แสดงด้านหน้าป้ายกำหนดน้ำหนักบรรทุก

(๓) หมายถึง ชื่อหน่วยงานที่รับผิดชอบในสายทางนั้น เช่น อป.จังหวัดบุรีรัมย์ เป็นต้น

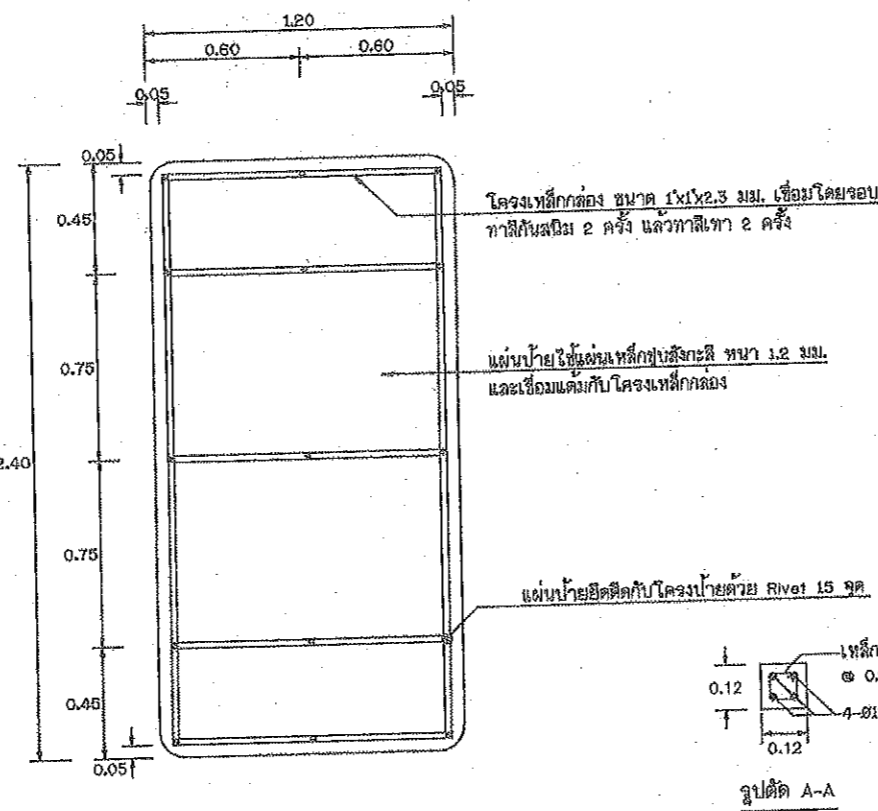

แสดงด้านหลังป้ายกำหนดน้ำหนักบรรทุก

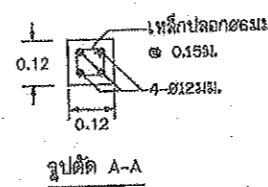

รูปตัด A-A

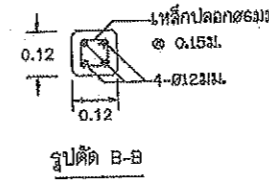

รูปตัด B-B

รูปตัดแสดงเสาป้าย

	แบบมาตรฐานงานทาง
	สำหรับองค์กรปกครองส่วนท้องถิ่น
ป้ายกำหนดน้ำหนักบรรทุก	
แบบเลขที่ ทล-3-121	แก้ไขที่ 66

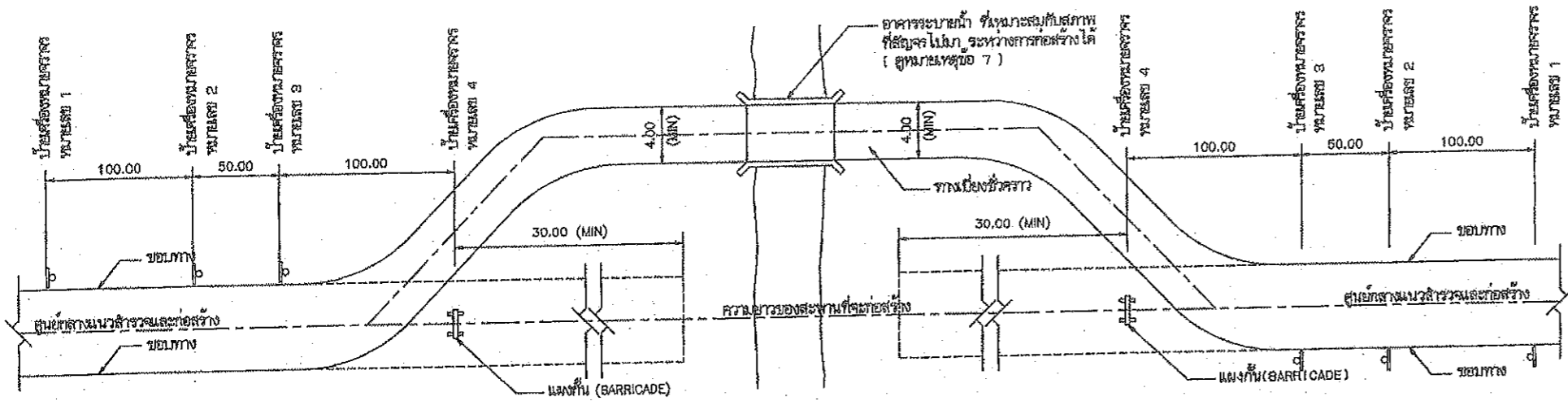

แปลนแสดงตำแหน่งของทางเบี่ยง และตำแหน่งติดตั้งป้ายเครื่องหมายจราจร

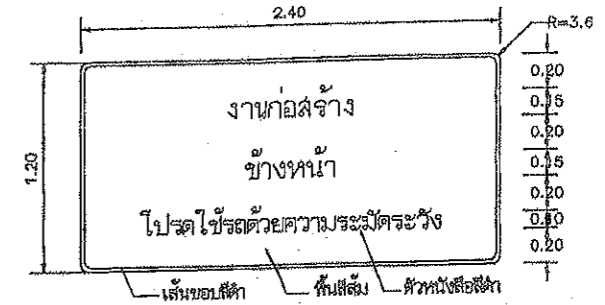

แบบแปลนงานก่อสร้างข้างหน้า
 ตามคำสั่ง ส.บ. ที่ ๓๐๖/๒๕๖๗
 ลงวันที่ ๒๐ พฤศจิกายน ๒๕๖๗
 แบบแปลนเลขที่ ๕๐๖/๒๕๖๗

ประธานกรรมการ
 กรรมการ
 กรรมการ
 กรรมการ

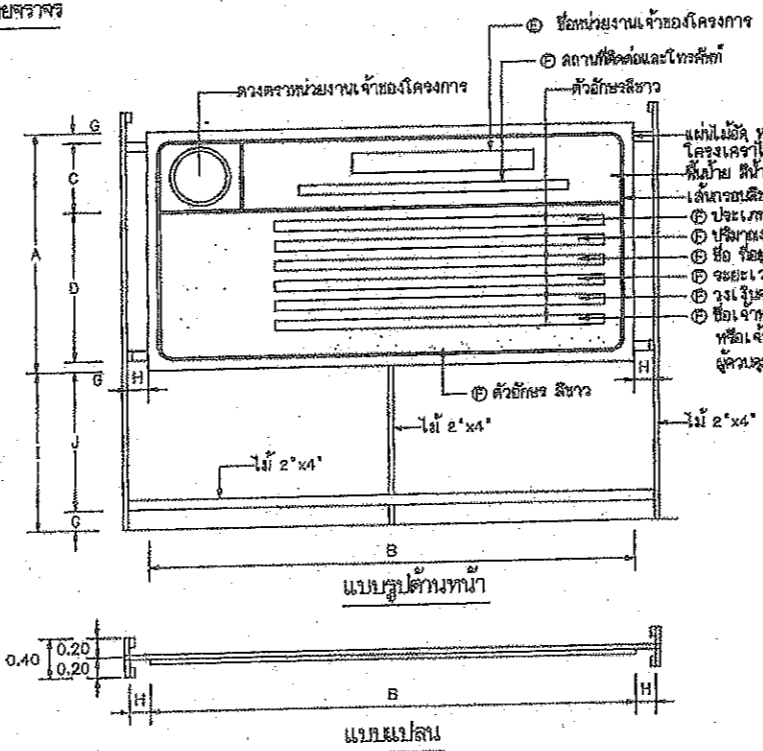
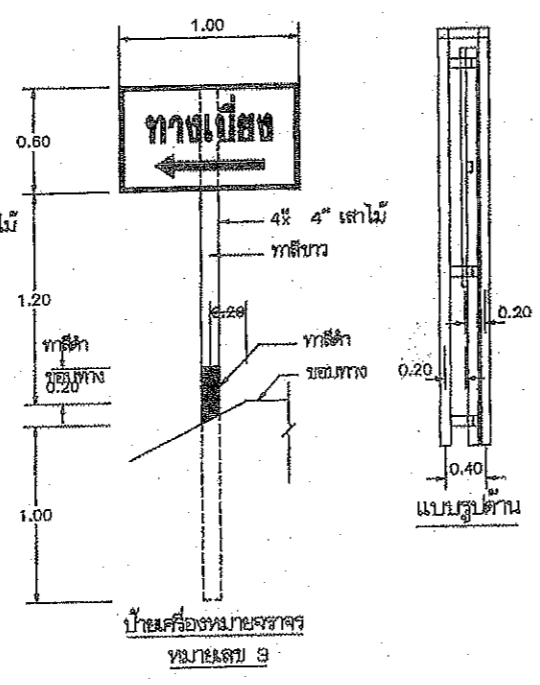
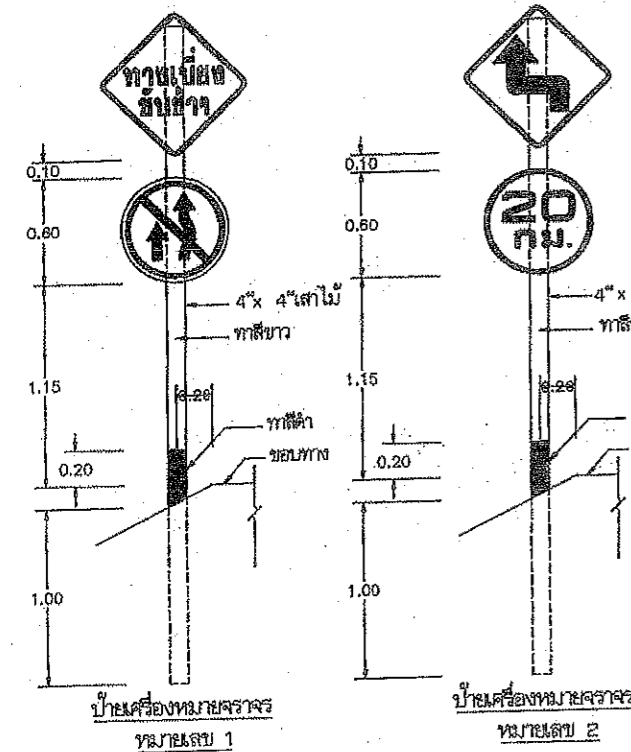

แผ่นป้ายรายละเอียดงานก่อสร้าง

ตารางแสดงขนาดป้ายรายละเอียดงานก่อสร้าง

ขนาดป้าย	A	B	C	D	E	F	G	H	I	J
ขนาดใหญ่	2.40	4.80	0.70	1.50	0.20	0.10	0.10	0.20	1.60	1.40
ขนาดเล็ก	1.20	2.40	0.30	0.75	0.10	0.05	0.05	0.10	1.20	1.10

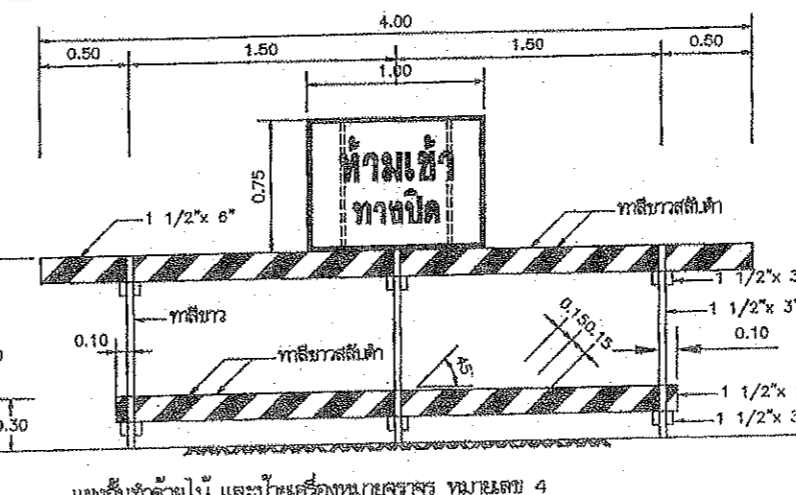
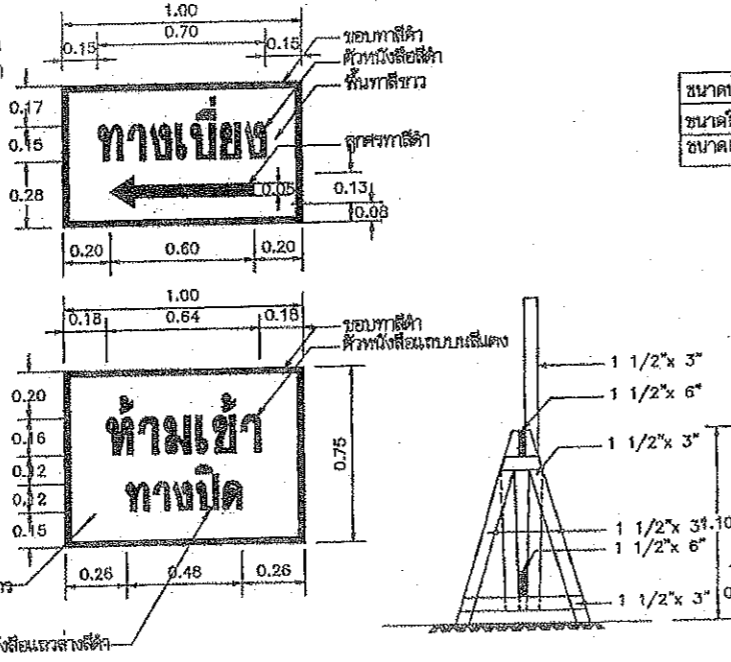
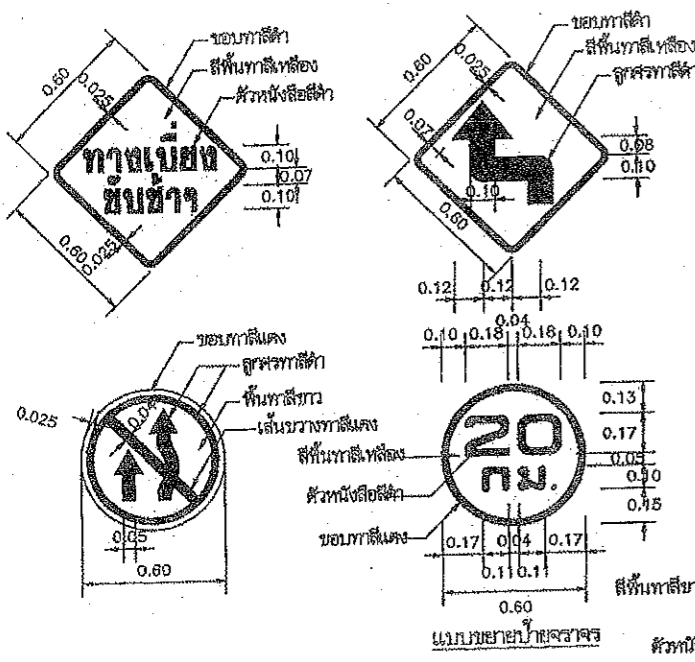

- รายการประกอบแบบ
- ไม้ที่นำมาใช้ทำกรอบสัญญาณเบี่ยง จะต้องใช้ไม้เนื้อแข็งเท่านั้น
 - ป้ายเครื่องหมายจราจร ทำด้วยแผ่นโลหะหรือแผ่นไม้
 - จะต้องมีค้ำ และ/หรือตะเคียนแขวนที่แผงกัน (BARRICADE) เพื่อให้ห่างจากผิวลาดทางดิน
 - เพื่อความมั่นคงและทนทานกับสภาพแวดล้อม สัญญาณจราจรต้องตั้งป้ายเครื่องหมายจราจรให้มั่นคงกับจำนวนและตำแหน่งที่ติดตั้งตามกำหนดไว้ได้
 - ผู้รับจ้างจะต้องดูแล และบำรุงรักษาทางเบี่ยงและส่วนประกอบต่างๆ ให้อยู่ในสภาพที่ใช้ใช้งานได้ตลอดเวลา จนกระทั่งสะพานชั่วคราวสร้างแล้วเสร็จ และเปิดให้รถยนต์ใช้สัญจรได้
 - ผู้รับจ้างจะต้องขออนุญาตเบี่ยงและส่วนประกอบต่างๆ ให้ทางเดินเมืองจากก่อสร้างสะพานแล้วเสร็จ และเปิดให้รถยนต์สัญจรไปมาได้
 - ผู้รับจ้างจะต้องลงรายละเอียดของอาคารระบายน้ำชั่วคราว ที่จะใช้ในทางเบี่ยงให้วิศวกรควบคุมตรวจสอบก่อนติดตั้ง ก่อนติดตั้งหรือก่อสร้างเพื่อใช้งาน
 - วิธีที่แสดงในคู่มือแบบแปลนนี้เป็นมาตรฐานขั้นต่ำและเป็นที่ยอมรับ
 - กรณีงานก่อสร้างทางเบี่ยงซึ่งมีค่าจ้างตั้งแต่ 1 ล้านบาทขึ้นไป ให้ติดตั้งป้ายแสดงรายละเอียดงานก่อสร้าง ความยาวดังนี้
 - งานก่อสร้างขนาดเล็ก ถนน 2 ช่องจราจรและในพื้นที่ย่าน แหล่งก่อสร้างขนาดไม่เล็กกว่า 1.20x2.40 ม.
 - งานก่อสร้างขนาดใหญ่ ถนน 4 ช่องจราจร ถนนทางหลวงเมืองรวมและถนนสายสำคัญ หรือในเขตชุมชนเมือง แหล่งก่อสร้างไม่เล็กกว่า 2.40x4.80 ม.
 - ให้ติดตั้งแบบแปลนรายละเอียดงานก่อสร้างทางไว้ ณ จุดเริ่มต้นและจุดสิ้นสุดงานก่อสร้าง อย่างน้อย 2 จุด
 - ป้ายเตือนงานก่อสร้างให้ติดตั้งก่อนจุดเริ่มต้นและจุดสิ้นสุดโครงการและตำแหน่งที่เหมาะสมหรือตามคู่มือของวิศวกรควบคุมงาน

หมายเหตุ
 แบบป้ายจราจรระหว่างการก่อสร้าง ปรับปรุงจากแบบเลขที่ กข.-3-301/45 ของกรมทางหลวงชนบท

ประเภทป้ายจราจรระหว่างงานก่อสร้าง (ตท.)

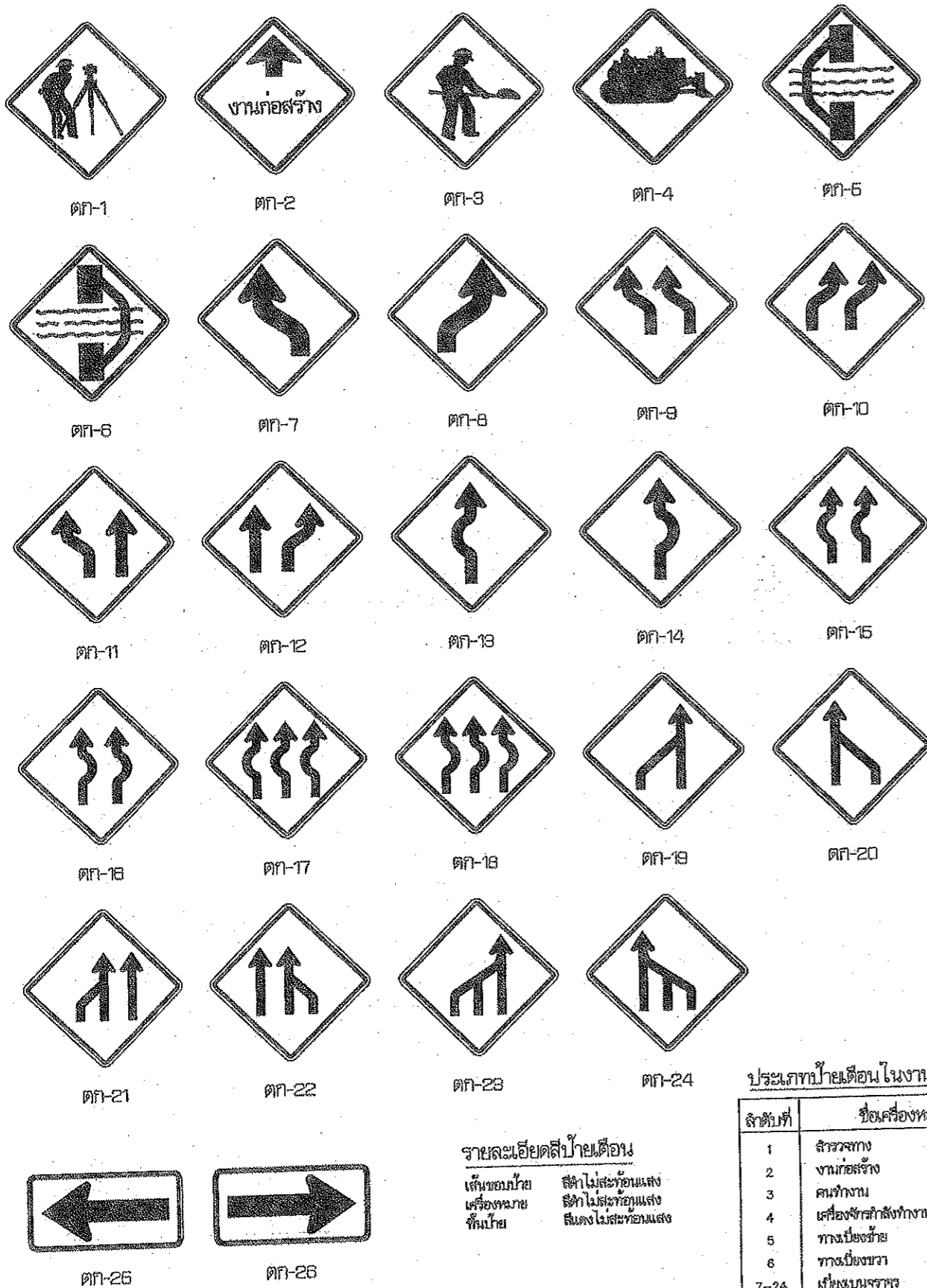

รายละเอียดสีป้ายเตือน
เส้นขอบป้าย สีดำ ไม่สะท้อนแสง
เครื่องหมาย สีฟ้า ไม่สะท้อนแสง
พื้นป้าย สีแดง ไม่สะท้อนแสง

ประเภทป้ายเตือนในงานก่อสร้าง (ตท.)

ลำดับที่	ชื่อเครื่องหมาย	รหัส
1	สำรวจทาง	ตท-1
2	งานก่อสร้าง	ตท-2
3	คนทำงาน	ตท-3
4	เครื่องจักรกำลังทำงาน	ตท-4
5	ทางเบี่ยงซ้าย	ตท-5
6	ทางเบี่ยงขวา	ตท-6
7-24	เบี่ยงเบนจราจร	ตท-7 ถึง ตท-24
25-26	เตือนแนวทางต่างๆ	ตท-25 ถึง ตท-26

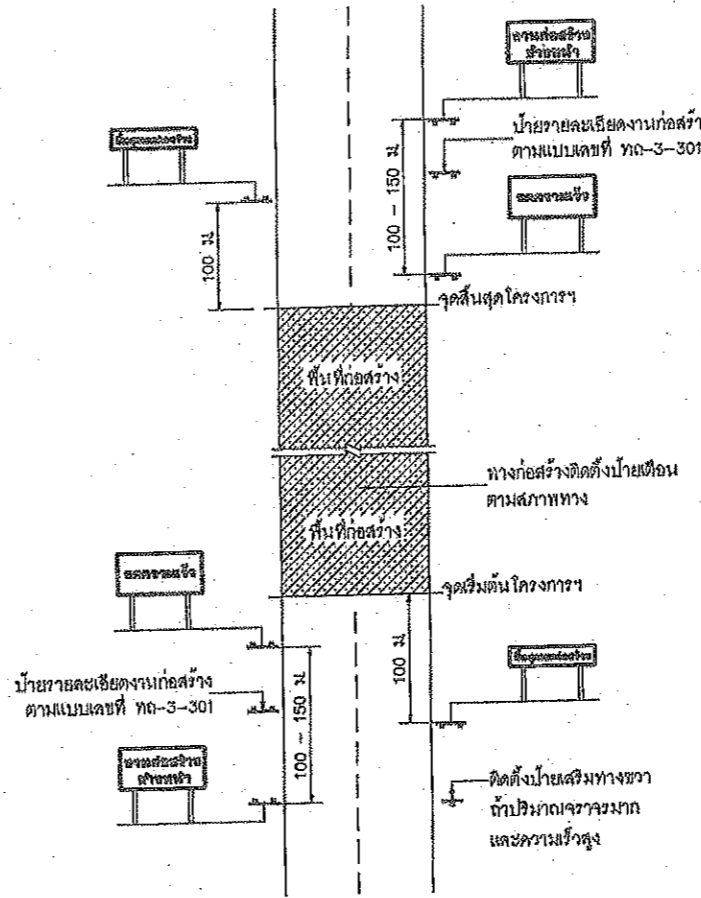

งานก่อสร้าง ข้างหน้า
ป้ายเตือนงานก่อสร้าง
ขนาดป้าย 90 x 180 ซม.
ตัวอักษร 20 ซม.
(สำหรับพื้นที่ที่ไม่มีภูเขาหรืออุปสรรค
อุปสรรคในการติดตั้งป้ายให้ใช้ป้ายเตือน
ทางก่อสร้างตามแบบเลขที่ ทท-3-301)

ลดความเร็ว
ป้ายเตือนมีวัสดุบนไหล่ทาง
ขนาดป้าย 90 x 180 ซม.
ตัวอักษร 20 ซม.

สิ้นสุดเขตก่อสร้าง
ป้ายสิ้นสุดเขตก่อสร้าง
ขนาดป้าย 45 x 180 ซม.
ตัวอักษร 15 ซม.

สิ้นสุดเขตก่อสร้าง
ป้ายสิ้นสุดเขตก่อสร้าง
ขนาดป้าย 75 x 180 ซม.
ตัวอักษร 15 ซม.

หมายเหตุ
แผ่นพื้นป้ายสีแดง ตัวอักษรสีดำ เส้นขอบสีดำ กว้าง 3.0 ซม.

แสดงการติดตั้งป้ายจราจรระหว่างการก่อสร้างทาง

- หมายเหตุ
- ระยะห่างระหว่างป้ายกำหนดตามความเร็ว ดังนี้
 - ความเร็วต่ำกว่า 70 กม./ชม. ใช้ระยะห่าง 100 เมตร
 - ความเร็วตั้งแต่ 70 กม./ชม. ขึ้นไปใช้ระยะห่าง 150 เมตร
 - บริเวณพื้นที่ก่อสร้างตั้งแต่ 300 เมตร ขึ้นไปให้ติดตั้งไฟกระพริบในแนวแฉงตั้ง ทุกระยะ 100 เมตร
 - แฉงกันที่ตั้งบริเวณทางเบี่ยง ให้ติดตั้งระยะห่างกันไม่เกิน 30 เมตร โดยเว้นติดตั้งที่ขอบทางเข้ามา
ทุกระยะ 50 - 60 เซนติเมตร
 - สภาพทางตั้งต้องไม่มีน้ำติดตั้งหลักนำทาง
 - บริเวณทางโค้งราบและทางโค้งตั้ง
 - บริเวณที่มีการเปลี่ยนแปลงความกว้างของผิวจราจร
 - บริเวณที่ต้องมีการนำทางเพื่อมิให้นยานพาหนะหลุดไปจากคันทาง หรือเบี่ยงทางแยกที่กลับรถ
 - บริเวณอื่นๆ เพื่อป้องกันอุบัติเหตุชนอุปกณ์งานทาง
 - แบบป้ายจราจรระหว่างการก่อสร้าง ปรับปรุงจากแบบเลขที่ตท.-3-302/45 ของกรมทางหลวงชนบท

ดำเนินการจัดทำแบบแปลนการจราจรก่อสร้าง
ตามแบบเลขที่ ตท-3-301
ลงวันที่ ๒๐ ตุลาคม ๒๕๖๓
นาย ธีรภัทร ธีรภัทร
ประธานกรรมการ
กรรมการ
กรรมการ
กรรมการ

 กรมทางหลวงชนบท	แบบมาตรฐานงานทาง สำหรับองค์การปกครองส่วนท้องถิ่น
	ป้ายจราจรระหว่างการก่อสร้าง
แบบเลขที่ ทท-3-302	แผ่นที่ 72

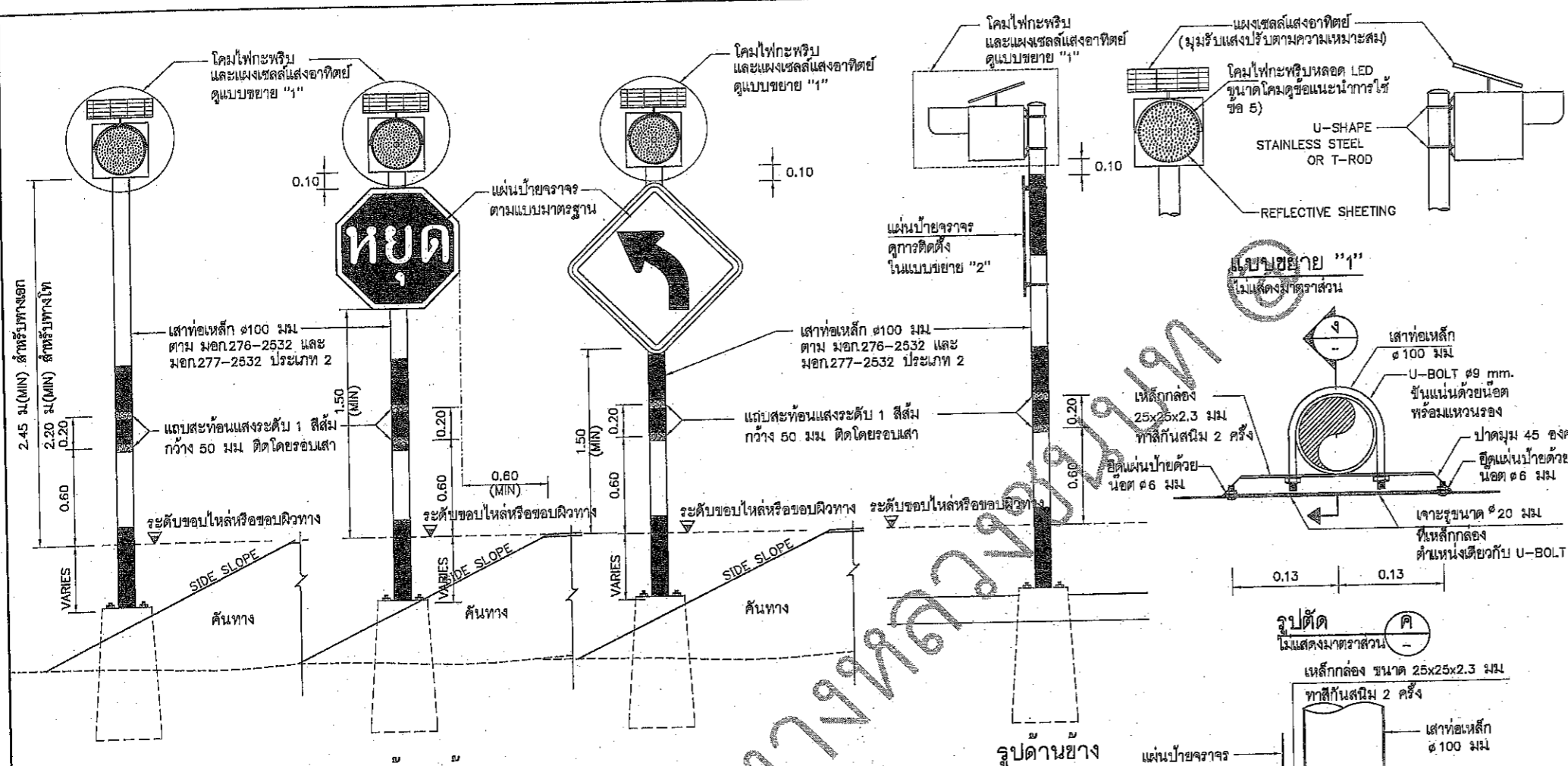

ข้อกำหนดทั่วไปของสัญญาณไฟกะพริบ

- ชนิดต่างๆ มีหน่วยเป็นเมตร นอกจากจะระบุไว้เป็นอย่างอื่น
- ระยะการติดตั้งป้ายบังคับ ป้ายเตือน รายละเอียดการติดตั้งตามแบบเลขที่ ๑๖-114 ถึง ๑๖-115
- เส้นผ่าศูนย์กลางของโคมไฟกะพริบ มีขนาด ๓๐๐ มม ทำจากวัสดุโพลีคาร์บอเนตโปร่งแสงหรือวัสดุอะคริลิกโปร่งแสง ทนความร้อนสูง ไม่แตกง่าย และไม่ขึ้นสนิมหรือเกิดอุบัติเหตุ
- หลอดเป็นหลอด LED ชนิดที่ใช้สำหรับงานสัญญาณจราจร สีเหลือง หรือสีแดง ขึ้นอยู่กับตำแหน่งที่เหมาะสมกับการใช้งาน โดยมีจำนวนหลอด LEDs ไม่น้อยกว่า 120 หลอด และมีความเข้มส่องสว่างโดยรวมของดวงโคมไม่น้อยกว่า 660,000 mod.
- รูปแบบตัวโคมไฟกะพริบสามารถปรับเปลี่ยนได้ตามมาตรฐานของผู้ผลิต แต่ต้องได้รับความเห็นชอบจากกรมฯ และต้องมีกระบังหน้าติดกับระบอบกับดวงโคมเพื่อป้องกันแสงแดดในเวลากลางวันและสำหรับรวมแสงในเวลากลางคืน
- การกะพริบของหลอด LEDs ต้องกะพริบเป็นจังหวะเดียวกันทุกหลอด และสามารถปรับความเร็วการกะพริบไม่น้อยกว่า 40 ครั้ง/นาที แต่ไม่เกิน 80 ครั้ง/นาที อายุการใช้งานของหลอดไม่น้อยกว่า ๑๐,๐๐๐ ชม
- แหล่งพลังงานเป็นแบบแผงเซลล์แสงอาทิตย์ ชนิดซิลิคอน MONO-CRYSTAL SILICON สามารถผลิตพลังงานได้ไม่น้อยกว่า 10 วัตต์ รูปแบบแผงเซลล์แสงอาทิตย์และรูปแบบการติดตั้งแผงเซลล์ฯ สามารถปรับเปลี่ยนได้ตามมาตรฐานผู้ผลิต โดยต้องสามารถปรับทิศทางเพื่อรับแสงอาทิตย์ได้อย่างดี ความสูงของเสาแสดงการขึ้นหรือการได้มาซึ่งเซลล์แสงอาทิตย์ ซึ่งออกให้โดยโรงงานหรือผู้ผลิต หรือผู้แทนจำหน่าย ให้กรมพิจารณาอนุมัติ
- อุปกรณ์เก็บพลังงานเป็นแบบตะกั่วแบบ SEALED LEAD ACID หรือมาตรฐานอื่นเทียบเท่า มีความหนาแน่นพลังงานไม่น้อยกว่า 12 วัตต์ ความจุ 12 AMPERE-HOUR โดยสามารถสำรองไฟได้ไม่น้อยกว่า 48 ชั่วโมงขณะที่ไม่แสดงการกะพริบ
- เสาเป็นเสาเหล็กกลมชุบสังกะสี (GALVANIZED STEEL PIPE) ขนาดไม่ต่ำกว่า ๑๐๐ มม หนาไม่น้อยกว่า 2 มม ทาสีกันสนิมอย่างน้อย 2 ครั้ง เสาทาสีสีฟ้าหรือสีเทา เป็นรูปวงกลม ๐.50 ม อีกอย่างน้อย 2 ครั้งตลอดความยาว พร้อมติดตั้งแถบสะท้อนแสงระดับ 1 สีส้ม จำนวน 2 แถบ ขนาดกว้างแถบละ 50 มม รอบเสา
- ผู้รับจ้างจะต้องประกันคุณภาพของหลอดไฟสัญญาณและอุปกรณ์ที่ใช้ในการติดตั้ง ๓ ปี มีกำหนด 24 เดือน นับแต่วันที่มีการตรวจรับการติดตั้งไฟสัญญาณแล้วเสร็จเรียบร้อยเป็นต้นไป ถ้าปรากฏว่าหลอดไฟสัญญาณหรือส่วนที่ติดตั้งอื่น ๆ เสียหายในระยะเวลาประกัน ผู้รับจ้างต้องดำเนินการเปลี่ยนแปลงซ่อมแซมให้เสร็จเรียบร้อยตามสภาพเดิมภายใน ๓ ชั่วโมงนับจากเวลาที่รับแจ้งจากกรมฯ ผู้รับจ้างเป็นผู้บอกค่าใช้จ่ายในการนี้แต่เพียงผู้เดียว
- ในการรับประกันคุณภาพของหลอดไฟสัญญาณตามข้อ 10 ผู้รับจ้างจะต้องส่งมอบหลอดไฟสัญญาณสำรองไว้ให้กับแขวงทางหลวงชนบท จำนวนไม่น้อยกว่า 10 หลอดต่อการติดตั้งโคมไฟ 1 ดวง เพื่อให้เปลี่ยนได้โดยทันที เมื่อหลอดไฟชำรุด และผู้รับจ้างไม่ทำการเปลี่ยนให้ตามที่กรมฯ แจ้งไป
- ผู้รับจ้างจะต้องนำหลอดไฟสัญญาณมาส่งมอบเพิ่มเติมให้กับสำนักงานแขวงทางหลวงชนบทจังหวัดตามจำนวนที่ได้ใช้ เปลี่ยนแทนหลอดที่ชำรุดตามข้อ 11 เพื่อให้มีจำนวนหลอดไฟสำรองไว้ได้เต็ม

ไฟกะพริบร่วมกับป้ายจราจร
แสดงการติดตั้งสัญญาณไฟกะพริบอย่างเดียวหรือร่วมกับป้ายบังคับหรือป้ายเตือน (เสาเหล็ก)
 ไม่แสดงมาตรฐาน

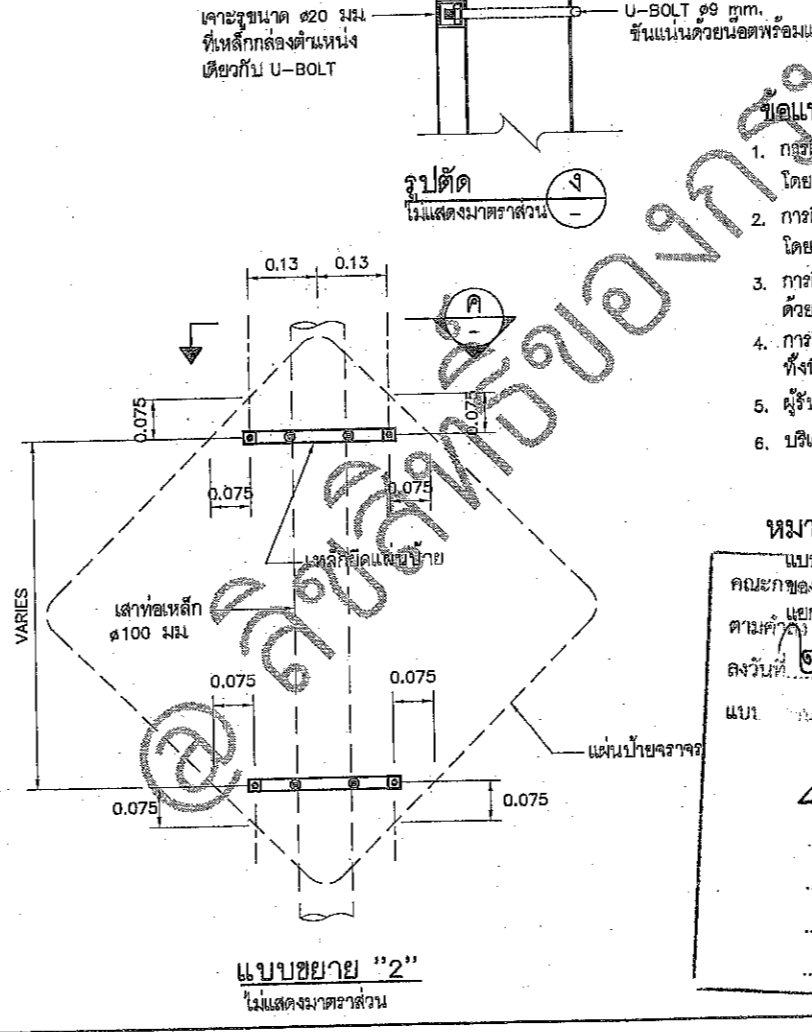
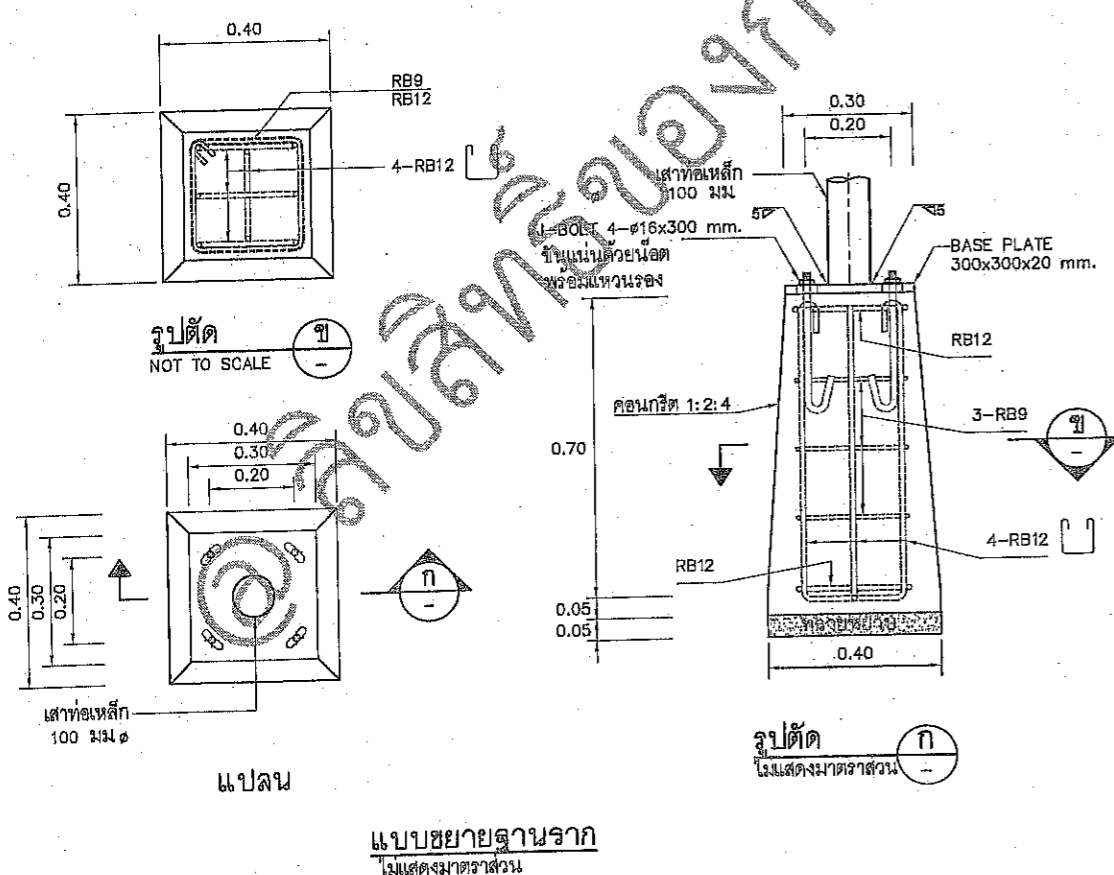

ข้อแนะนำการใช้

- การติดตั้งสัญญาณไฟกะพริบสีเหลือง และสัญญาณไฟกะพริบสีแดง ใช้ติดตั้งบริเวณทางแยกที่อันตรายในการข้ามหรือผ่านทางแยก โดยสัญญาณไฟกะพริบสีเหลืองจะติดตั้งสำหรับเตือนรถบนทางแยก ส่วนสัญญาณไฟกะพริบสีแดงจะติดตั้งสำหรับเตือนรถบนทางโท
- การติดตั้งสัญญาณไฟกะพริบแดง ร่วมกับป้ายหยุด จะติดตั้งบริเวณทางแยกที่อันตราย หรือไม่สามารถมองเห็นป้ายหยุดที่ติดตั้งได้ โดยมีวัตถุประสงค์เพื่อเน้นให้ผู้ขับขี่สนใจป้ายหยุด
- การติดตั้งสัญญาณไฟกะพริบสีเหลือง ร่วมกับป้ายเตือน จะติดตั้งบริเวณช่วงที่ต้องการลดความเร็วและกันทางเดินรถนั้นด้วยความระมัดระวัง โดยมีวัตถุประสงค์เพื่อเน้นให้ผู้ขับขี่สนใจป้ายเตือน
- การติดตั้งสัญญาณไฟกะพริบบนเสาเหล็ก ควรติดตั้งบนถนนในเขตชุมชน ทั้งนี้ผู้ออกแบบจะเป็นผู้กำหนดลงในแบบก่อสร้างแต่ละสายทาง
- ผู้รับจ้างสามารถเลือกใช้รูปแบบการติดตั้งเสาเหล็กฝังในฐานรากคอนกรีตสำเร็จรูป แทนการวางบนฐานรากคอนกรีตได้
- บริเวณที่มีการติดตั้งสัญญาณไฟกะพริบร่วมกับป้ายจราจร ผู้ออกแบบจะกำหนดไว้ในแบบก่อสร้างแต่ละสายทาง

หมายเหตุ

แบบมาตรฐานแผ่นมี ติดลดขนาดแบบมาตรฐาน ข้อกำหนดทั่วไปและสัญลักษณ์ ของงานไฟฟ้าแสงสว่าง คณะกรรมการวิศวกรรมไฟฟ้า โครงการก่อสร้างออกแบบ โครงสร้างต่างระดับบนถนนสายแยก ทพ ๓๐29-แยกทพ ๓๐39 มีผลบังคับใช้ตั้งแต่วันที่ ๑๕ ตุลาคม ๒๕๖๓ โดยจะตัด ทล 1014 อ.สันกำแพง จ.เชียงใหม่ แบบเลขที่ พท-101/60 ตามคำขอ : ๒๐๒๓/๒๕๖๓ ลงวันที่ ๑๐ ตุลาคม ๒๕๖๓

กรมทางหลวงชนบท สำนักสำรวจและออกแบบ	
แบบมาตรฐาน	
ข้อกำหนดทั่วไปและสัญลักษณ์ ของงานสัญญาณไฟกะพริบ (เสาเหล็ก)	
.....	เขียนแบบ
.....	ตรวจ
.....	อนุมัติ
.....	ผอ. กอช
หน้า 112	แบบเลขที่ พท-101/61